

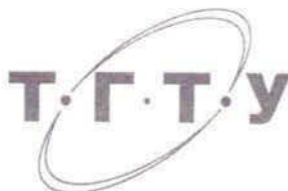

МИНИСТЕРСТВО НАУКИ И ВЫСШЕГО ОБРАЗОВАНИЯ РОССИЙСКОЙ ФЕДЕРАЦИИ
Федеральное государственное бюджетное образовательное учреждение
высшего образования

«Тамбовский государственный технический университет»
(ФГБОУ ВО «ТГТУ»)



УТВЕРЖДАЮ

Директор Технологического института

_____ Д.Л. Полушкин
« 21 » _____ января 2021 г.

РАБОЧАЯ ПРОГРАММА ДИСЦИПЛИНЫ

Б1.В.01 Введение в специальность

(шифр и наименование дисциплины в соответствии с утвержденным учебным планом подготовки)

Направление

21.03.01 Нефтегазовое дело

(шифр и наименование)

Профиль

Технологии и оборудование нефтегазового дела

(наименование профиля образовательной программы)

Формы обучения:

очная

Кафедра:

«Технологические процессы, аппараты и техносферная

безопасность

(наименование кафедры)

Составитель:

д.т.н., зав. кафедрой

степень, должность



подпись

Н.Ц. Гагапова

инициалы, фамилия

Заведующий кафедрой



подпись

Н.Ц. Гагапова

инициалы, фамилия

Тамбов 2021

**1. ПЛАНИРУЕМЫЕ РЕЗУЛЬТАТЫ ОБУЧЕНИЯ ПО ДИСЦИПЛИНЕ И
ЕЕ МЕСТО В СТРУКТУРЕ ОПОП**

Цель освоения дисциплины – достижение планируемых результатов обучения (таблица 1.1), соотнесенных с индикаторами достижения компетенций и целью реализации ОПОП.

Дисциплина входит в состав части образовательной программы, формируемой участниками образовательных отношений.

Таблица 1.1 – Результаты обучения по дисциплине

Код, наименование индикатора	Результаты обучения по дисциплине
УК-6 Способен управлять своим временем, выстраивать и реализовывать траекторию саморазвития на основе принципов образования в течение всей жизни	
ИД-1 (УК-6) знание форм, технологий и правил организации самостоятельной работы	знает формы, технологий и правила организации самостоятельной работы
ИД-2 (УК-6) умение формировать цели и расставлять приоритеты их достижения исходя из значимости и имеющихся ресурсов	умеет формировать цели и расставлять приоритеты их достижения исходя из значимости и имеющихся ресурсов
ИД-3 (УК-6) умение анализировать и систематизировать информацию из различных источников для организации профессиональной деятельности	умеет анализировать и систематизировать информацию из различных источников для организации профессиональной деятельности
ИД-4 (УК-6) владение навыками организации самостоятельной работы в соответствии с намеченными целями	владеет навыками организации самостоятельной работы в соответствии с намеченными целями
ПК-5 Способность применять процессный подход в практической деятельности, сочетать теорию и практику в профессиональной деятельности, применять принципы рационального использования природных ресурсов и защиты окружающей среды	
ИД-13 (ПК-5) умение пользоваться справочно-информационным фондом и справочно-поисковым аппаратом в ресурсах университета, государственной системы научно-технической информации, по конкретной тематике для решения профессиональных задач	умеет пользоваться справочно-информационным фондом и справочно-поисковым аппаратом в ресурсах университета, государственной системы научно-технической информации, по конкретной тематике для решения профессиональных задач

Результаты обучения по дисциплине достигаются в рамках осуществления всех видов контактной и самостоятельной работы обучающихся в соответствии с утвержденным учебным планом.

Индикаторы достижения компетенций считаются сформированными при достижении соответствующих им результатов обучения.

2. ОБЪЁМ ДИСЦИПЛИНЫ

Объем дисциплины составляет 3 зачетные единицы.

Ниже приведено распределение общего объема дисциплины (в академических часах) в соответствии с утвержденным учебным планом.

Виды работ	Форма обучения
	Очная
	1 семестр
<i>Контактная работа</i>	
занятия лекционного типа	16
лабораторные занятия	-
практические занятия	32
курсовое проектирование	-
консультации	-
промежуточная аттестация	1
<i>Самостоятельная работа</i>	59
<i>Всего</i>	108

3. СОДЕРЖАНИЕ ДИСЦИПЛИНЫ

Раздел 1. Объекты профессиональной деятельности.

Тема 1. Химическая промышленность и технологии, родственные производства и технологии. Историческая справка. Ведущие ученые. Литература.

Указываются отрасли производств, в которых применяются процессы и аппараты химических и родственных технологий, в том числе на предприятиях и производствах, характерных для Тамбовского региона (химических, химического и другого машиностроения, полимерных, резинотехнических, химзащиты, пищевых – спиртовых, сахарных, биотехнологических и пр.).

Тема 2. Виды научно-технической литературы, официальных и нормативных документов.

Справочно-информационные фонды и справочно-поисковый аппарат в ресурсах университета, научно-техническая библиотека. Государственная система научно-технической информации, Правила оформления библиографических списков к рефератам, докладам, курсовым и выпускным квалификационным работам с учетом требований ГОСТ и информационной безопасности.

Практические занятия

ПР01. Химическая промышленность и технологии, родственные производства и технологии.

ПР02. Историческая справка. Ведущие ученые. Литература.

ПР03. Виды научно-технической литературы, официальных и нормативных документов.

ПР04. Правила оформления библиографических списков к рефератам, докладам, курсовым и выпускным квалификационным работам с учетом требований ГОСТ и информационной безопасности.

Самостоятельная работа:

1. СР01. Изучить промышленные предприятия Тамбова и Тамбовской области.
Выпускаемая продукция
2. СР02. Изучить историю возникновения курса «Процессов и аппаратов» в России. Ведущие отечественные ученые.
3. СР03. Изучить история возникновения курса «Процессов и аппаратов» за рубежом. Ведущие иностранные ученые.

Раздел 2. Классификация ПАХТ.

Тема 3. Значение и место классификации и терминологии.

Примеры классификаций, обладающих предсказательной силой.

Примеры формальных классификаций и терминологий.

Тема 4. Основные классификационные признаки.

Классификация ПАХТ по физической сущности: механические, гидромеханические, тепловые, диффузионные - жидкофазные, твёрдофазные, мембранные, химические и биохимические процессы. Примеры в промышленности.

Тема 5. Классификация ПАХТ по назначению.

Процессы химических и физико-химических превращений, процессы разделения, смешения, переработки, вспомогательные. Примеры в промышленности.

Тема 6. Классификация процессов по агрегатному состоянию обрабатываемых веществ. Классификация процессов по числу фаз и компонентов.

Жидкофазные и твердофазные процессы.

Классификация процессов по чистоте получаемых продуктов и по исходной концентрации разделяемых смесей. Примеры в промышленности.

Тема 7. Стационарные и нестационарные процессы.

Периодические и непрерывные процессы.

Сущность. Достоинства и недостатки.

Оценка производственных мощностей. Применение. Примеры.

Практические занятия

ПР05. Примеры классификаций, обладающих предсказательной силой.

ПР06. Примеры формальных классификаций и терминологий.

ПР07. Классификация ПАХТ по физической сущности: механические, гидромеханические, тепловые. Примеры в промышленности.

ПР08. Классификация ПАХТ по физической сущности: диффузионные - жидкофазные, твердофазные, мембранные, химические и биохимические процессы. Примеры в промышленности.

ПР09. Классификация ПАХТ по назначению.

ПР10. Процессы химических и физико-химических превращений, процессы разделения, смешения, переработки, вспомогательные. Примеры в промышленности.

ПР11. Жидкофазные процессы. Классификация процессов по чистоте получаемых продуктов и по исходной концентрации разделяемых смесей. Примеры в промышленности.

ПР12. Твердофазные процессы. Классификация процессов по чистоте получаемых продуктов и по исходной концентрации разделяемых смесей. Примеры в промышленности.

ПР13. Периодические и непрерывные процессы. Сущность. Достоинства и недостатки.

ПР14. Оценка производственных мощностей. Применение. Примеры.

Самостоятельная работа:

1. СР04. Изучить классификацию основных процессов химической технологии.
1. СР05. Изучить механические процессы. Примеры применения в промышленности.
2. СР06. Изучить тепловые процессы. Примеры применения в промышленности и в быту.

Раздел 3. Разновидности и особенности основных групп процессов и аппаратов.

Тема 8. Механические процессы.

Измельчение. Щековая дробилка. Барабанная мельница.

Классификация. Ситовой анализ.

Тема 9. Гидромеханические процессы.

Фильтрация на воронке (воронка Бюхнера, колба Бунзена).

Периодические процессы - нутч - фильтр.

Непрерывные процессы - ленточный вакуум - фильтр.

Тема 10. Тепловые процессы.

Виды теплопереноса: теплопроводность, конвекция, излучение.
Одностадийные и многостадийные процессы.
Нагревание-охлаждение, кипение-конденсация.

Тема 11. Основные конструкции теплообменной аппаратуры

Теплообменники рекуператоры, регенераторы, смешения.

Тема 12. Многостадийные тепловые процессы.

Процессы выпаривания. Холодильные процессы.

Тема 13. Диффузионные жидкофазные процессы.

Периодические процессы - перегонный куб.

Непрерывные процессы - ректификационная установка непрерывного действия. Куб. Дефлегматор. Флегма.

Спиртовая аппаратура. ОАО «Завод Комсомолец», г. Тамбов.

Спиртовые производства. ОАО «Талвис», Новая Ляда.

Тема 14. Диффузионные твердофазные процессы.

Периодические процессы - сушильный шкаф.

Непрерывные процессы - вращающаяся барабанная сушилка.

Тема 15. Мембранные процессы.

Диализ, электродиализ. Осмос и обратный осмос.

Ванны, фильтпрессный тип, рулонные аппараты, полые волокна.

Тема 16. Химические и биохимические процессы.

Периодические процессы - аппарат с мешалкой и рубашкой (автоклав). Производства красителей и пигментов, ПАО «Пигмент».

Непрерывные процессы - схема ректификационной установки в производстве этилового спирта, ОАО «Талвис».

Практические занятия

ПР15. Механические процессы.

ПР16. Гидромеханические процессы.

ПР17. Тепловые процессы.

ПР18. Основные конструкции теплообменной аппаратуры

ПР19. Многостадийные тепловые процессы.

ПР20. Диффузионные жидкофазные процессы.

ПР21. Диффузионные твердофазные процессы.

ПР22. Мембранные процессы.

ПР23. Химические процессы.

ПР24. Биохимические процессы.

Самостоятельная работа:

СР07. Изучить схема щековой дробилки. Схемы грохочения.

СР08. Изучить принцип фильтрования. Периодические и непрерывные процессы фильтрования.

СР09. Изучить теплообменники рекуператоры. Схемы.

4. ПЕРЕЧЕНЬ УЧЕБНОЙ ЛИТЕРАТУРЫ, ИНФОРМАЦИОННЫХ РЕСУРСОВ И ТЕХНОЛОГИЙ

4.1. Учебная литература

1. Процессы и аппараты химических технологий [Электронный ресурс]: учебное пособие / Н. Ц. Гагатапова, А. Н. Колиух, А. Н. Пахомов [и др.]. - Тамбов: ФГБОУ ВО "ТГТУ", 2016. - Режим доступа к книге: "[Электронно-библиотечная система ТГТУ. Электронные учебники](http://www.tstu.ru/book/elib1/exe/2016/Gatapova.exe)" ., <http://www.tstu.ru/book/elib1/exe/2016/Gatapova.exe> .
2. Гидромеханические и тепловые процессы [Электронный ресурс]: учебное пособие / Н. Ц. Гагатапова, Н. А. Колиух, В. А. Набатов, Н. В. Орлова. - Тамбов: ТГТУ, 2015. - Режим доступа к книге: "[Электронно-библиотечная система ТГТУ. Электронные учебники](http://tstu.ru/book/elib1/exe/2015/Gatapova.exe)" ., <http://tstu.ru/book/elib1/exe/2015/Gatapova.exe>
3. Основы проектирования химических производств [Электронный ресурс]: учебное пособие / С. И. Дворецкий, Д. С. Дворецкий, Г. С. Кормильцин, А. А. Пахомов. - Тамбов: ТГТУ, 2011. - Режим доступа к книге: "[Электронно-библиотечная система ТГТУ. Электронные учебники](http://www.tstu.ru/book/elib1/exe/2011/dvoreskiy.exe)" ., <http://www.tstu.ru/book/elib1/exe/2011/dvoreskiy.exe>
4. Леонтьева, А.И. Оборудование химических производств: учебник для вузов. - М.: КолосС, 2008. - 479 с.
5. Поникаров, И.И. Конструирование и расчет элементов химического оборудования : учебник для вузов / И. И. Поникаров, С. И. Поникаров. - М.: Альфа-М, 2010. - 382 с.
6. Пахомов А.Н. Оборудование и технологии спиртовой промышленности [Электронный ресурс]: учебное пособие / А. Н. Пахомов, Н. Ц. Гагатапова, Ю. В. Пахомова. - Тамбов: ФГБОУ ВПО "ТГТУ", 2014. - Режим доступа к книге: <http://www.tstu.ru/book/elib3/mm/2014/Paxomov/>
7. Основы технического творчества и научных исследований [Электронный ресурс]: учебное пособие / Ю. В. Пахомова, Н. В. Орлова, А. Ю. Орлов, А. Н. Пахомов. - Тамбов: ТГТУ, 2015. - Режим доступа к книге: "[Электронно-библиотечная система ТГТУ. Электронные учебники](http://tstu.ru/book/elib1/exe/2015/Pachomova.exe)" ., <http://tstu.ru/book/elib1/exe/2015/Pachomova.exe>

4.2. Интернет-ресурсы, в том числе современные профессиональные базы данных и информационные справочные системы

- Университетская информационная система «РОССИЯ» <https://uisrussia.msu.ru>
Справочно-правовая система «Консультант+» <http://www.consultant-urist.ru>
Справочно-правовая система «Гарант» <http://www.garant.ru>
База данных Web of Science <https://apps.webofknowledge.com/>
База данных Scopus <https://www.scopus.com>
Портал открытых данных Российской Федерации <https://data.gov.ru>
База открытых данных Министерства труда и социальной защиты РФ <https://rosmintrud.ru/opendata>
База данных Научной электронной библиотеки eLIBRARY.RU <https://elibrary.ru/>
База данных профессиональных стандартов Министерства труда и социальной защиты РФ <http://profstandart.rosmintrud.ru/obshchiy-informatsionnyy-blok/natsionalnyy-reestr-professionalnykh-standartov/>
Базы данных Министерства экономического развития РФ <http://www.economy.gov.ru>
База открытых данных Росфинмониторинга <http://www.fedsfm.ru/opendata>
Электронная база данных «Издательство Лань» <https://e.lanbook.com>
Электронная библиотечная система «IPRbooks» <http://www.iprbookshop.ru>
База данных «Электронно-библиотечная система «ЭБС ЮРАЙТ» <https://www.biblio-online.ru>
База данных электронно-библиотечной системы ТГТУ <http://elib.tstu.ru>

Федеральная государственная информационная система «Национальная электронная библиотека» <https://нэб.рф>

Национальный портал онлайн обучения «Открытое образование» <https://openedu.ru>

Электронная база данных "Polpred.com Обзор СМИ" <https://www.polpred.com>

Официальный сайт Федерального агентства по техническому регулированию и метрологии <http://protect.gost.ru/>

Ресурсы электронной информационно-образовательной среды университета представлены в локальном нормативном акте «Положение об электронной информационно-образовательной среде Тамбовского государственного технического университета».

Электронные образовательные ресурсы, к которым обеспечен доступ обучающихся, в т.ч. приспособленные для использования инвалидами и лицами с ограниченными возможностями здоровья, приведены на официальном сайте университета в разделе «Университет»-«Сведения об образовательной организации»-«Материально-техническое обеспечение и оснащённость образовательного процесса».

Сведения о лицензионном программном обеспечении, используемом в образовательном процессе, представлены на официальном сайте университета в разделе «Образование»-«Учебная работа»-«Доступное программное обеспечение».

5. МЕТОДИЧЕСКИЕ УКАЗАНИЯ ДЛЯ ОБУЧАЮЩИХСЯ ПО ОСВОЕНИЮ ДИСЦИПЛИНЫ

К современному специалисту общество предъявляет достаточно широкий перечень требований, среди которых немаловажное значение имеет наличие у выпускников определенных способностей и умений самостоятельно добывать знания из различных источников, систематизировать полученную информацию, давать оценку конкретной ситуации. Формирование такого умения происходит в течение всего периода Вашего обучения через участие в практических занятиях, выполнение контрольных заданий и тестов. При этом Ваша самостоятельная работа играет решающую роль в ходе всего учебного процесса.

Успешное освоение компетенций, формируемых данной учебной дисциплиной, предполагает оптимальное использование Вами времени самостоятельной работы. Целесообразно посвящать до 20 минут изучению конспекта лекции в тот же день после лекции и за день перед лекцией. Теоретический материал изучать в течение недели до 2 часов, а готовиться к практическому занятию по дисциплине до 1.5 часов.

Для понимания материала учебной дисциплины и качественного его усвоения Вам рекомендуется такая последовательность действий:

- после прослушивания лекции и окончания учебных занятий, при подготовке к занятиям следующего дня нужно сначала просмотреть и обдумать текст лекции, прослушанной сегодня, разобрать рассмотренные примеры;
- при подготовке к лекции следующего дня нужно просмотреть текст предыдущей лекции, подумать о том, какая может быть тема следующей лекции;
- в течение недели выбрать время для работы с литературой по учебной дисциплине в библиотеке и для решения задач;
- при подготовке к практическим занятиям повторить основные понятия и формулы по теме домашнего задания, изучить примеры;
- решая упражнение или задачу, предварительно понять, какой теоретический материал нужно использовать; наметить план решения, попробовать на его основе решить 1-2 аналогичные задачи. При решении задач всегда необходимо комментировать свои действия и не забывать о содержательной интерпретации.

Рекомендуется использовать методические указания и материалы по учебной дисциплине, текст лекций, а также электронные пособия, имеющиеся в системе VitaLMS.

Теоретический материал курса становится более понятным, когда дополнительно к прослушиванию лекций Вами изучаются и книги по данной учебной дисциплине. Полезно использовать несколько учебников, однако легче освоить курс, придерживаясь одного учебника и конспекта.

Рекомендуется, кроме «заучивания» материала, добиться понимания изучаемой темы дисциплины. С этой целью после прочтения очередной главы желательно выполнить несколько простых упражнений на соответствующую тему. Кроме того, очень полезно мысленно задать себе и попробовать ответить на следующие вопросы: о чем эта глава, какие новые понятия в ней введены, каков их смысл. При изучении теоретического материала всегда полезно выписывать формулы и графики.

При подготовке к промежуточной аттестации необходимо освоить теоретические положения данной дисциплины, разобрать определения всех понятий и постановки моделей, описывающих процессы, рассмотреть примеры и самостоятельно решить несколько типовых задач из каждой темы. Дополнительно к изучению конспектов лекций необходимо пользоваться учебниками по учебной дисциплине.

6. МАТЕРИАЛЬНО-ТЕХНИЧЕСКОЕ ОБЕСПЕЧЕНИЕ

По всем видам учебной деятельности в рамках дисциплины используются аудитории, кабинеты и лаборатории, оснащенные необходимым специализированным и лабораторным оборудованием.

Наименование специальных помещений	Оснащенность специальных помещений	Перечень лицензионного программного обеспечения / Реквизиты подтверждающего документа
учебные аудитории для проведения занятий лекционного типа	Мебель: учебная мебель Технические средства обучения: экран, проектор, компьютер	MS Office, Windows / Корпоративные академические лицензии бессрочные Microsoft Open License №47425744, 48248803, 41251589, 46314939, 44964701, 43925361, 45936776, 47425744, 41875901, 41318363, 60102643;
учебные аудитории для проведения занятий семинарского типа, групповых и индивидуальных консультаций, текущего контроля и промежуточной аттестации	Мебель: учебная мебель Технические средства обучения: экран, проектор, компьютер	

Для самостоятельной работы обучающихся предусмотрены помещения, укомплектованные специализированной мебелью, оснащенные компьютерной техникой с возможностью подключения к сети «Интернет» и обеспечением доступа в электронную информационно-образовательную среду университета.

Наименование помещений для самостоятельной работы обучающихся	Оснащенность помещений для самостоятельной работы обучающихся	Перечень лицензионного программного обеспечения / Реквизиты подтверждающего документа
Помещение для самостоятельной работы обучающихся (читальный зал Научной библиотеки)	Мебель: учебная мебель Комплект специализированной мебели: компьютерные столы Оборудование: компьютерная техника с подключением к информационно-коммуникационной сети «Интернет» и доступом в электронную информационно-образовательную среду образовательной организации, веб-камеры, коммуникационное оборудование, обеспечивающее доступ к сети интернет (проводное соединение и беспроводное соединение по технологии Wi-Fi)	Microsoft Windows 7 pro Лицензия №49487340 Microsoft Office 2007 Лицензия №49487340
Помещение для самостоятельной работы обучающихся (ауд. 333/А)	Мебель: учебная мебель Комплект специализированной мебели: компьютерные столы Оборудование: компьютерная техника с подключением к информационно-коммуникационной сети «Интернет» и доступом в электронную информационно-образовательную среду образовательной организации, веб-камеры, коммуникационное оборудование, обеспечивающее доступ к сети интернет (проводное соединение и беспроводное соединение по технологии Wi-Fi)	Microsoft Windows XP Лицензия №44964701 Microsoft Office 2007 Лицензия №44964701

7. ТЕКУЩИЙ КОНТРОЛЬ УСПЕВАЕМОСТИ И ПРОМЕЖУТОЧНАЯ АТТЕСТАЦИЯ

Проверка достижения результатов обучения по дисциплине осуществляется в рамках текущего контроля успеваемости и промежуточной аттестации.

7.1. Текущий контроль успеваемости

Текущий контроль успеваемости включает в себя мероприятия по оцениванию выполнения заданий на практических занятиях, заданий для самостоятельной работы. Мероприятия текущего контроля успеваемости приведены в таблице 7.1.

Таблица 7.1 – Мероприятия текущего контроля успеваемости

Обозначение	Наименование	Форма контроля
ПР04	Правила оформления библиографических списков к рефератам, докладам, курсовым и выпускным квалификационным работам с учетом требований ГОСТ и информационной безопасности	опрос
ПР11	Жидкофазные процессы. Классификация процессов по чистоте получаемых продуктов и по исходной концентрации разделяемых смесей. Примеры в промышленности.	опрос
ПР12.	Твердофазные процессы. Классификация процессов по чистоте получаемых продуктов и по исходной концентрации разделяемых смесей. Примеры в промышленности.	опрос
ПР20.	Диффузионные жидкофазные процессы	опрос
СР05.	Изучить механические процессы. Примеры применения в промышленности.	доклад
СР09.	Изучить теплообменники рекуператоры. Схемы.	доклад

7.2. Промежуточная аттестация

Формы промежуточной аттестации по дисциплине приведены в таблице 7.2.

Таблица 7.2 – Формы промежуточной аттестации

Обозначение	Форма отчетности	Очная
Зач01	Зачет	1 семестр

8. ФОНД ОЦЕНОЧНЫХ СРЕДСТВ

8.1. Оценочные средства

Оценочные средства соотнесены с результатами обучения по дисциплине и индикаторами достижения компетенций.

ИД-1 (УК-6) знание форм, технологий и правил организации самостоятельной работы

Результаты обучения	Контрольные мероприятия
знает формы, технологии и правила организации самостоятельной работы	СР05, Зач01

Темы реферата СР05

1. Процесс измельчения.
2. Классификация твердых тел.
3. Физические основы измельчения.
4. Измельчающие машины.

ИД-2 (УК-6) умение формировать цели и расставлять приоритеты их достижения исходя из значимости и имеющихся ресурсов

Результаты обучения	Контрольные мероприятия
Умеет формировать цели и расставлять приоритеты их достижения исходя из значимости и имеющихся ресурсов	ПР04, Зач01

Задания к опросу ПР04

1. Оформление источников в списке литературы: журнальные статьи, материалы конференций, учебники, монографии, авторефераты, диссертации, аналитические обзоры, патенты, материалы конференций, учебные пособия, словари.

ИД-3 (УК-6) умение анализировать и систематизировать информацию из различных источников для организации профессиональной деятельности

Результаты обучения	Контрольные мероприятия
умеет анализировать и систематизировать информацию из различных источников для организации профессиональной деятельности	ПР11, 12, Зач01

Задания к опросу ПР11

1. Классификация жидких неоднородных систем и гидромеханических процессов.
2. Процесс отстаивания.
3. Осаждение под действием центробежной силы.
4. Осаждение под действием электрического поля.
5. Устройство фильтр-пресса.
6. Конструкции фильтров непрерывного действия.
7. Механизм процесса адсорбции.
8. Конструкции адсорберов.
9. Классификация сушилок.

ИД-4 (УК-6) владение навыками организации самостоятельной работы в соответствии с намеченными целями

Результаты обучения	Контрольные мероприятия
владеет навыками организации самостоятельной работы в соответствии с намеченными целями	СР09, Зач01

Темы реферата СР09

1. Рекуперативные теплообменные аппараты
2. Регенеративные теплообменные аппараты.
3. Смесительные теплообменные аппараты

ИД-13 (ПК-5) умение пользоваться справочно-информационным фондом и справочно-поисковым аппаратом в ресурсах университета, государственной системы научно-технической информации, по конкретной тематике для решения профессиональных задач

Результаты обучения	Контрольные мероприятия
умение пользоваться справочно-информационным фондом и справочно-поисковым аппаратом в ресурсах университета, государственной системы научно-технической информации, по конкретной тематике для решения профессиональных задач	ПР20, Зач01

Задания к опросу ПР20

1. Абсорбция и ее применение.
2. Принципиальная схема абсорбционной установки.
3. Что такое ректификация?
4. Принципиальная схема ректификационной установки.

Теоретические вопросы к зачету Зач01

1. Особенности становления высшего образования в России.
2. Состояние высшего образования к началу XIX в.
3. Реформы системы образования Открытие новых университетов и технических институтов, их первые шаги.
4. Университетский Устав 1804 г.
5. Университетский устав 1863 г. Студенческая жизнь в 60-70-е гг.
6. Начало высшего женского образования.
7. Создание рабфаков.
8. Высшая школа в годы Советской власти и постсоветский период. Влияние НТР на высшее образование.
9. Формирование инженерного образования за рубежом. Первые университеты Европы. Инженерное образование в Америке и Азии.
10. Современная система высшего образования в США.
11. Современная система высшего образования в Германии.
12. Современная система высшего образования во Франции.
13. Современная система высшего образования в Японии.
14. Проблемы высшего образования и пути их решения. Интеграция высшей школы в современном мире.
15. Федеральные государственные образовательные стандарты.
16. Права и обязанности студентов, предусмотренные Уставом ФГБОУ ВО ТГТУ и Правилами внутреннего трудового распорядка ТГТУ.
17. История Тамбовского государственного технического университета. Первые руководители вуза.
18. Система материального поощрения студентов за успехи в учебе, научной работе и общественной жизни университета.
19. Культурная и спортивная жизнь университета.
20. Самостоятельная работы студентов, ее цель и задачи.
21. Особенности труда студентов на лекциях.
22. Особенности работы студентов на семинарах, практических и лабораторных занятиях.

23. Оформление отчетов о лабораторных работах, подготовка к их защите.
24. Научно-исследовательская работа студентов.
25. Основные виды и типы изданий и их классификация. Справочные и энциклопедические издания.
26. Система каталогов библиотеки. Библиотечная классификация.
27. Указываются отрасли производств, в которых применяются процессы и аппараты нефтехимических и родственных технологий, в том числе на предприятиях и производствах, характерных для Тамбовского региона.
28. Перспективы развития нефтеперерабатывающей отрасли.
29. Требования к товарным нефтепродуктам.
30. Перспективы развития и совершенствования процессов прямой перегонки нефти, термических и термокаталитических процессов.
31. Мировые нефтегазовые рынки и позиция РФ: политические, экономические и экологические аспекты. Мировой нефтегазовый рынок: вызовы, риски, возможности и перспективы для России.
32. Российский НГК в условиях ужесточения конкуренции на мировых рынках. Нефтегазовый сектор в России: внутренние риски, проблемы и решения.
33. Возрастание рисков для России на европейских рынках и энергетическая политика разворота на восток. Формирование восточного вектора энергетической политики

8.2. Критерии и шкалы оценивания

Каждое мероприятие текущего контроля успеваемости оценивается по шкале «зачтено», «не зачтено».

Оценка «зачтено» выставляется обучающемуся при выполнении всех указанных показателей (Таблица 8.1), допускаются несущественные неточности в изложении и оформлении материала

При невыполнении хотя бы одного из показателей выставляется оценка «не зачтено».

Таблица 8.1 – Критерии оценивания мероприятий текущего контроля успеваемости

Наименование, обозначение	Показатель
Опрос	даны правильные ответы не менее чем на 50% заданных вопросов
Доклад	тема доклада раскрыта, сформулированы выводы; соблюдены требования к объему и оформлению доклада (презентации к докладу);
Реферат	тема реферата раскрыта; использованы рекомендуемые источники; соблюдены требования к объему и оформлению реферата

При оценивании результатов обучения по дисциплине в ходе промежуточной аттестации используются следующие критерии и шкалы.

Зачет (Зач01).

Задание состоит из 2 теоретических вопросов

Время на подготовку: 45 минут.

Оценка «зачтено» выставляется обучающемуся, если он знает программный материал, грамотно и по существу излагает его, не допуская существенных неточностей в ответах на вопросы, правильно применяет теоретические положения при решении практических заданий.

Оценка «не зачтено» выставляется обучающемуся, который не знает значительной части программного материала, допускает существенные ошибки в ответах на вопросы и при выполнении практических заданий.

Результат обучения по дисциплине считается достигнутым при получении обучающимся оценки «зачтено», «удовлетворительно», «хорошо», «отлично» по каждому из контрольных мероприятий, относящихся к данному результату обучения.

МИНИСТЕРСТВО НАУКИ И ВЫСШЕГО ОБРАЗОВАНИЯ РОССИЙСКОЙ ФЕДЕРАЦИИ
Федеральное государственное бюджетное образовательное учреждение
высшего образования

«Тамбовский государственный технический университет»
(ФГБОУ ВО «ТГТУ»)

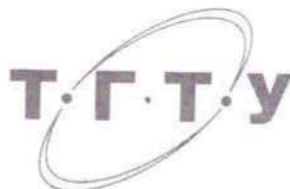

УТВЕРЖДАЮ

Директор Технологического института

Д.Л. Полушкин
«21» января 2021 г.

РАБОЧАЯ ПРОГРАММА ДИСЦИПЛИНЫ

Б1.В.02 Прикладные конструкторские и технологические программы
(шифр и наименование дисциплины в соответствии с утвержденным учебным планом подготовки)

Направление

21.03.01 Нефтегазовое дело
(шифр и наименование)

Профиль

Технологии и оборудование нефтегазового дела
(наименование профиля образовательной программы)

Формы обучения:

очная

Кафедра: Технологические процессы, аппараты и техносферная
безопасность
(наименование кафедры)

Составитель:

К.Т.Н., доцент
степень, должность

подпись

А.Н. Пахомов
инициалы, фамилия

Заведующий кафедрой

подпись

Н.С. Гатапова
инициалы, фамилия

Тамбов 2021

1. ПЛАНИРУЕМЫЕ РЕЗУЛЬТАТЫ ОБУЧЕНИЯ ПО ДИСЦИПЛИНЕ И ЕЕ МЕСТО В СТРУКТУРЕ ОПОП

Цель освоения дисциплины – достижение планируемых результатов обучения (таблица 1.1), соотнесенных с индикаторами достижения компетенций и целью реализации ОПОП.

Дисциплина входит в состав части образовательной программы, формируемой участниками образовательных отношений.

Таблица 1.1 – Результаты обучения по дисциплине

Код, наименование индикатора	Результаты обучения по дисциплине
ПК-3 Способность выполнять работы по расчету и проектированию технологических процессов и оборудования нефтегазового производства	
ИД-1 (ПК-3) Знание принципов объектно-ориентированного проектирования и общих сведений о пакетах прикладных программ	Знает технологию работы с командами AutoCad.
ИД-2 (ПК-3) Умение выполнять чертежи общего вида, деталей и сборочных единиц технологического оборудования с использованием автоматизированных прикладных систем	Умеет создавать и использовать блоки. Применять внешние ссылки, гиперссылки и OLE – объекты. Производить связи с базами данных. Создавать файлы-шаблоны.
	Знает команды вычерчивания в двух измерениях.
ИД-3 (ПК-3) Владение навыками расчета и графического изображения отдельных узлов технологического оборудования	Владеет навыками создания и редактирования сложных объектов, нанесение размеров, печать.
	Умеет использовать средства организации чертежа, обеспечение точности, формирование текстовых объектов.
	Знает простейшие средства обеспечения точности. Настройка параметров чертежа. Редактирование чертежей.

Результаты обучения по дисциплине достигаются в рамках осуществления всех видов контактной и самостоятельной работы обучающихся в соответствии с утвержденным учебным планом.

Индикаторы достижения компетенций считаются сформированными при достижении соответствующих им результатов обучения.

2. ОБЪЁМ ДИСЦИПЛИНЫ

Объем дисциплины составляет 3 зачетные единицы.

Ниже приведено распределение общего объема дисциплины (в академических часах) в соответствии с утвержденным учебным планом.

Виды работ	Форма обучения
	Очная
	8 семестр
<i>Контактная работа</i>	49
занятия лекционного типа	16
лабораторные занятия	32
практические занятия	-
курсовое проектирование	-
консультации	-
промежуточная аттестация	1
<i>Самостоятельная работа</i>	59
<i>Всего</i>	108

3. СОДЕРЖАНИЕ ДИСЦИПЛИНЫ

Тема 1. Основы AutoCAD

Представление о системе AUTOCAD.

История развития и назначение системы. Запуск AutoCAD. Создание нового чертежа. Открытие чертежа. Сохранение чертежа. Закрытие чертежа и завершение сеанса работы с AutoCAD. Графический интерфейс AutoCAD. Графическая зона. Меню и панели инструментов. Командная строка. Строка состояния.

Команды и системные переменные AUTOCAD.

Использование главного меню AutoCAD. Контекстные меню. Панели инструментов. Командная строка. Системные переменные.

Технология работы с командами AUTOCAD.

Текст запросов команд. Выбор опций в запросах команд. Повторение команд. Многократное повторение команд. Отказ от выполнения команды. Отмена уже выполненной команды. Восстановление ошибочно отмененных команд. Восстановление стертых объектов. "Прозрачные" команды.

Ввод координат.

Двухмерная система координат. Виды координат. Ввод значений координат с клавиатуры. Абсолютные прямоугольные координаты. Относительные прямоугольные координаты. Полярные координаты. Отображение значений координат. Задание точек методом "направление-расстояние".

Команды вычерчивания в двух измерениях.

Прямолинейные отрезки. Вспомогательные линии построения. Лучи. Прямоугольники. Многоугольники. Окружности. Дуги. Эллипсы и эллиптические дуги. Кольца. Точки. Облака.

Самостоятельная работа:

СР01. Вычертить условные изображения, приведенные на рисунке, используя команды построения правильных многоугольников (с опцией «Сторона») и фигур.

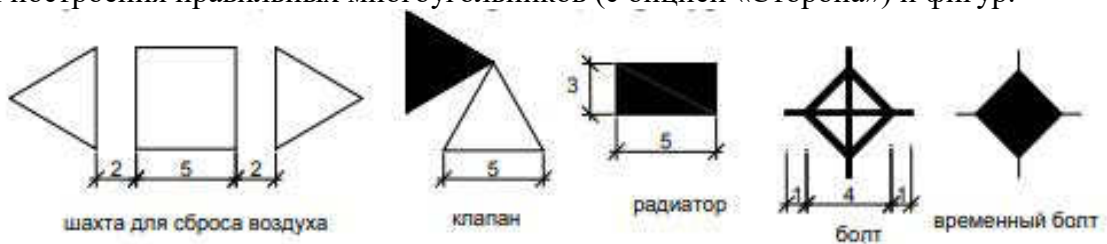

Тема 2. Простейшие средства обеспечения точности. Настройка параметров чертежа

Управление изображением на экране.

Как AutoCAD формирует изображение на экране. Обзор команд управления изображением на экране. Регенерация и перерисовка изображения. Панорамирование. Управление масштабом чертежа на экране. Окно общего вида. Зумирование и панорамирование с помощью окна общего вида.

Простейшие средства обеспечения точности.

Ортогональный режим. Полярное отслеживание. Шаговая привязка. Привязка к прямоугольной координатной сетке. Привязка к изометрической координатной сетке. Привязка к полярной координатной сетке. Вспомогательная сетка. Динамический ввод. Динамический ввод как средство диалога с системой AutoCAD. Настройка параметров динамического ввода.

Настройка параметров чертежа.

Установка единиц измерения. Установка лимитов чертежа. Некоторые советы по настройке среды AutoCAD.

Лабораторные работы:

ЛР01. Построение примитивов. Ввод координат с клавиатуры.

Самостоятельная работа:

СР02. Начертить изображение окна одностворчатого, приведенного на рисунке. Указание: при вычерчивании использовать команду построения прямоугольников, для отступов – объектную привязку «Смещение».

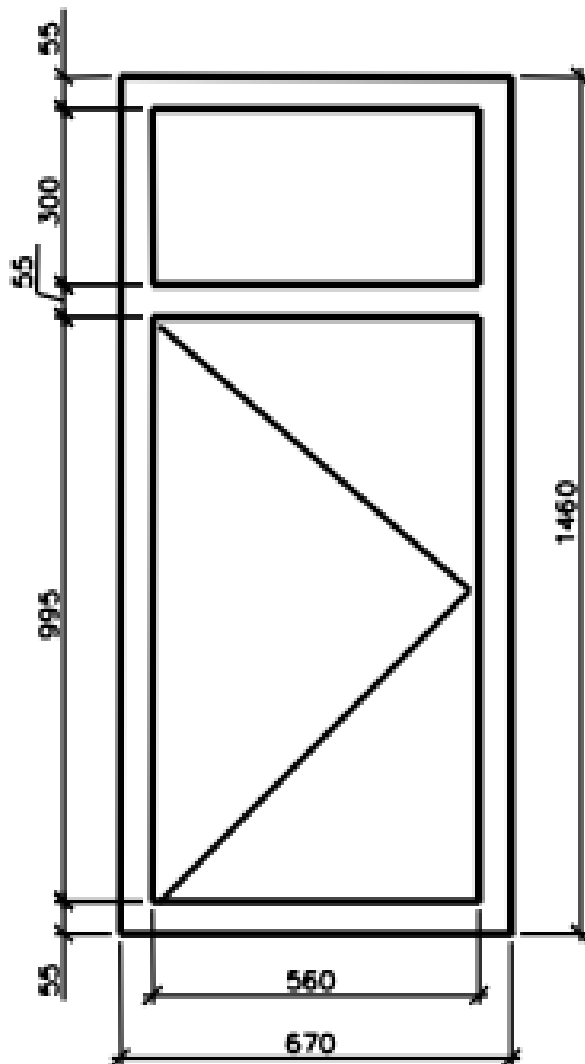

Тема 3. Редактирование чертежей

Выбор объектов.

Выбор объектов после задания команды. Выбор объектов перед заданием команды. Последовательный просмотр объектов. Настройка режима выбора объектов.

Базовые инструменты редактирования.

Стирание объектов. Перенос объектов. Копирование объектов. Использование буфера обмена. Поворот объектов. Масштабирование объектов.

Расширенный набор инструментов редактирования.

Зеркальное отображение объектов. Создание эквидистантных объектов. Создание массивов. Подрезание объектов. Удлинение объектов. Увеличение объектов. Растягивание

объектов. Разрыв объектов. Соединение объектов. Создание фасок. Создание сопряжений. Выравнивание объектов. Деление и разметка объектов.

Использование ручек. Выбор новой базовой точки. Многократное копирование с помощью ручек. Некоторые советы по работе с ручками. Настройка режима использования ручек.

Палитра «Свойства».

Самостоятельная работа:

СР03. Вычертить эллипс с диагоналями 40 и 20 мм. Провести осевую горизонтальную линию, выступая за края эллипса на 2 мм. Из центра осевой линии провести высоту 30 мм штриховой линией. Вычертить образующие как касательные к эллипсу непрерывной линией. Окончательное изображение приведено на рисунке.

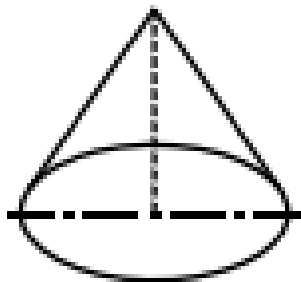

Тема 4. Средства организации чертежа.

Цвет, тип и вес линий, слои.

Цвет, тип и вес линий объектов. Формирование цвета, типа и веса линий новых объектов. Изменение цвета, типа и веса линий существующих объектов. Работа с масштабами типов линий. Недостатки метода индивидуального назначения объектам цвета, типа и веса линий. Слои. Общая информация. Свойства слоя. Работа со слоями в диалоговом окне "Диспетчер свойств слоев". Работа со слоями при помощи панели инструментов "Слой". Работа со слоями при помощи палитры "Свойства". Рекомендации по работе со слоями, цветами, типами и весами линий.

Лабораторные работы:

ЛР02. Команды редактирования

Самостоятельная работа:

СР04. Вычертить условное изображение фруктового дерева, приведенное на рисунке: а) построить эллипс указанных размеров; б) преобразовать эллипс в пометочное облако, задавая предварительно минимальный радиус дуг 1 мм и максимальный 2 мм; в) достроить изображение отрезками длиной 2 и 1 мм.

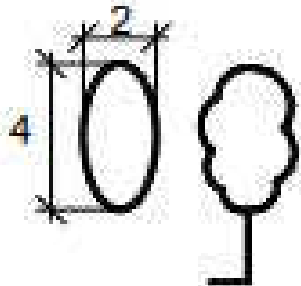

Тема 5. Средства обеспечения точности

Объектная привязка. Общая информация. Функция автопривязки. Однократный режим объектной привязки. Постоянный режим объектной привязки. Рекомендации по ис-

пользованию объектной привязки. Настройка параметров автопривязки. Объектное отслеживание. Средства автоотслеживания. Объектное отслеживание – самое мощное из средств автоотслеживания. Настройка параметров объектного отслеживания.

Лабораторные работы:

ЛР03. Использование слоев и объектной привязки

Тема 6. Формирование текстовых объектов.

Однострочный текст. Создание однострочного текста. Выравнивание однострочного текста. Редактирование содержимого однострочного текста. Текстовые стили. Параметры текстовых стилей. Операции с текстовыми стилями. Многострочный текст. Создание многострочного текста. Редактирование содержимого многострочного текста. Использование редактора многострочного текста. Работа с текстовыми объектами. Редактирование текстовых объектов. Редактирование свойств текстовых объектов. Использование панели инструментов "Текст". Контурный текст. Рекомендации по работе с текстом.

Самостоятельная работа:

СР05. Вычертить условное изображение озера, приведенное на рисунке. Указание: установить рисование эскизов из сегментов полилиний, изменяя значение системной переменной SKPOLY на 1. Вычерчивание выполнить эскизной линией с размером сегмента 0.2 мм.



Тема 7. Создание и редактирование таблиц.

Создание и редактирование структуры таблицы. Создание пустой таблицы. Редактирование структуры таблицы. Стили таблиц. Создание нового стиля таблиц. Изменение параметров существующего стиля таблиц. Установка текущего стиля таблиц. Изменение стиля существующей таблицы. Переименование стиля таблиц. Удаление стиля. Заполнение таблицы и редактирование содержимого таблицы. Основные сведения о редактировании содержимого ячеек таблицы. Редактирование свойств ячеек таблицы. Использование формул в ячейках таблицы. Синтаксис формул. Ввод формулы в ячейку таблицы вручную. Копирование формул. Использование математических функций. Автоматическая вставка формул. Рекомендации по работе с таблицами.

Самостоятельная работа:

СР06. Вычертить условное изображение природных источников, приведенное на рисунке. Закрашенное кольцо имеет внешний диаметр 2 мм. После вычерчивания «хвостика» установить для него ширину линии 0.5.



Тема 8. Создание и редактирование сложных объектов.

Полилинии. Создание полилиний. Особенности отображения полилиний. Редактирование полилиний. Сплайны. Создание сплайнов. Редактирование сплайнов. Штрихованные области. Создание штриховки. Редактирование штриховки. Некоторые особенности при работе со штриховкой. Расчленение сложных объектов. Порядок вывода объектов на экран. Создание маскирующих объектов.

Лабораторные работы:

ЛР04. Создание текстовых объектов и таблиц.

Тема 9. Нанесение размеров. Подготовка чертежей к печати

Нанесение размеров.

Основные понятия. Составные элементы размера. Типы размеров. Ассоциативность размеров. Нанесение размеров. Линейные размеры. Параллельные размеры. Радиальные размеры. Угловые размеры. Размеры длины дуги. Координатные размеры. Размеры от общей базы и размерные цепи. Быстрая простановка размеров. Вычерчивание линий-выносок. Размерные стили. Создание и настройка параметров нового размерного стиля. Изменение параметров размерного стиля. Выбор текущего размерного стиля. Изменение размерного стиля выбранных объектов. Переименование и удаление размерного стиля. Частичное переопределение размерного стиля. Сравнение размерных стилей. Редактирование размеров. Редактирование размеров с помощью ручек. Редактирование свойств размеров. Редактирование размерного текста. Изменение ассоциативности размеров. Рекомендации по подготовке к нанесению размеров.

Подготовка чертежа к печати.

Предварительная настройка параметров листа. Окончательная настройка параметров печати

Лабораторные работы:

ЛР05. Создание сложных объектов и нанесение размеров.

Самостоятельная работа:

СР07. Вычертить условную схему расположения трещин на обследуемом здании, приведенную на рисунке. Построение выполнить произвольных размеров. Сохранить чертеж. Сохранить протокол действий в файле с именем «СР07- фамилии.txt»:

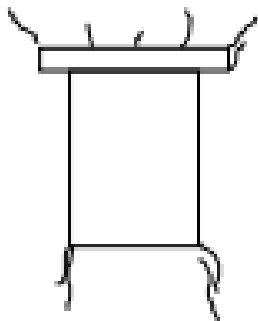

4. ПЕРЕЧЕНЬ УЧЕБНОЙ ЛИТЕРАТУРЫ, ИНФОРМАЦИОННЫХ РЕСУРСОВ И ТЕХНОЛОГИЙ

4.1. Учебная литература

1. Молдованова, О.В. Информационные системы и базы данных [Электронный ресурс]: учебное пособие/ Молдованова О.В.— Электрон. текстовые данные.— Новосибирск: Сибирский государственный университет телекоммуникаций и информатики, 2014.— 178 с.— Режим доступа: <http://www.iprbookshop.ru/45470>.

2. Бондарева Г.А. Мультимедиа технологии [Электронный ресурс]: учебное пособие для студентов, обучающихся по направлениям подготовки: «Информационные системы и технологии», «Инфокоммуникационные технологии и системы связи», «Радиотехника», «Сервис»/ Бондарева Г.А.— Электрон. текстовые данные.— Саратов: Вузовское образование, 2017.— 158 с.— Режим доступа: <http://www.iprbookshop.ru/56283>.

3. Авлукова Ю.Ф. Основы автоматизированного проектирования [Электронный ресурс]: учебное пособие/ Авлукова Ю.Ф.— Электрон. текстовые данные.— Минск: Высшая школа, 2013.— 221 с.— Режим доступа: <http://www.iprbookshop.ru/24071>

4. Васильева Т.Ю. Компьютерная графика. 2D-моделирование с помощью системы автоматизированного проектирования AutoCAD [Электронный ресурс]: лабораторный практикум/ Васильева Т.Ю., Мокрецова Л.О., Чиченева О.Н.— Электрон. текстовые данные.— М.: Издательский Дом МИСиС, 2013.— 53 с.— Режим доступа: <http://www.iprbookshop.ru/56063>

5. Информационные технологии в профессиональной деятельности. [Электронный ресурс]: учебное пособие / А.Н. Пахомов, А.Н. Колиух, Ю.В. Пахомова, А.Ю. Степанов, Р.А. Шубин. – Тамбов: Изд-во ФГБОУ ВО «ТГТУ», 2017. - Режим доступа к книге: <http://www.tstu.ru/book/elib3/mm/2017/pahomov/>

6. Компьютерные технологии при проектировании и эксплуатации технологического оборудования [Электронный ресурс]: учебное пособие/ Г.В. Алексеев [и др.].— Электрон. текстовые данные.— Саратов: Вузовское образование, 2017.— 171 с.— Режим доступа: <http://www.iprbookshop.ru/65620.html>

7. Скот Онстот AutoCAD 2015 и AutoCAD LT 2015 [Электронный ресурс]: официальный учебный курс/ Онстот Скот— Электрон. текстовые данные.— Саратов: Профобразование, 2017.— 416 с.— Режим доступа: <http://www.iprbookshop.ru/64049.html>

8. Капитонова Т.Г. AutoCAD13. Начальный курс [Электронный ресурс]: учебно-методическое пособие/ Капитонова Т.Г.— Электрон. текстовые данные.— СПб.: Санкт-Петербургский государственный архитектурно-строительный университет, ЭБС АСВ, 2013.— 58 с.— Режим доступа: <http://www.iprbookshop.ru/26868>

4.2. Интернет-ресурсы, в том числе современные профессиональные базы данных и информационные справочные системы

Университетская информационная система «РОССИЯ» <https://uisrussia.msu.ru>

Справочно-правовая система «Консультант+» <http://www.consultant-urist.ru>

Справочно-правовая система «Гарант» <http://www.garant.ru>

База данных Web of Science <https://apps.webofknowledge.com/>

База данных Scopus <https://www.scopus.com>

Портал открытых данных Российской Федерации <https://data.gov.ru>

База открытых данных Министерства труда и социальной защиты РФ <https://rosmintrud.ru/opendata>

База данных Научной электронной библиотеки eLIBRARY.RU <https://elibrary.ru/>

База данных профессиональных стандартов Министерства труда и социальной защиты РФ <http://profstandart.rosmintrud.ru/obshchiy-informatsionnyy-blok/natsionalnyy-reestr-professionalnykh-standartov/>

Базы данных Министерства экономического развития РФ <http://www.economy.gov.ru>

База открытых данных Росфинмониторинга <http://www.fedsfm.ru/opendata>

Электронная база данных «Издательство Лань» <https://e.lanbook.com>

Электронная библиотечная система «IPRbooks» <http://www.iprbookshop.ru>

База данных «Электронно-библиотечная система «ЭБС ЮРАЙТ» <https://www.biblio-online.ru>

База данных электронно-библиотечной системы ТГТУ <http://elib.tstu.ru>

Федеральная государственная информационная система «Национальная электронная библиотека» <https://нэб.рф>

Национальный портал онлайн обучения «Открытое образование» <https://openedu.ru>

Электронная база данных "Polpred.com Обзор СМИ" <https://www.polpred.com>

Официальный сайт Федерального агентства по техническому регулированию и метрологии <http://protect.gost.ru/>

Ресурсы электронной информационно-образовательной среды университета представлены в локальном нормативном акте «Положение об электронной информационно-образовательной среде Тамбовского государственного технического университета».

Электронные образовательные ресурсы, к которым обеспечен доступ обучающихся, в т.ч. приспособленные для использования инвалидами и лицами с ограниченными возможностями здоровья, приведены на официальном сайте университета в разделе «Университет»-«Сведения об образовательной организации»-«Материально-техническое обеспечение и оснащенность образовательного процесса».

Сведения о лицензионном программном обеспечении, используемом в образовательном процессе, представлены на официальном сайте университета в разделе «Образование»-«Учебная работа»-«Доступное программное обеспечение».

5. МЕТОДИЧЕСКИЕ УКАЗАНИЯ ДЛЯ ОБУЧАЮЩИХСЯ ПО ОСВОЕНИЮ ДИСЦИПЛИНЫ

К современному специалисту общество предъявляет достаточно широкий перечень требований, среди которых немаловажное значение имеет наличие у выпускников определенных способностей и умений самостоятельно добывать знания из различных источников, систематизировать полученную информацию, давать оценку конкретной ситуации. Формирование такого умения происходит в течение всего периода обучения через работу на аудиторных занятиях, выполнение заданий текущего контроля и промежуточной аттестации. При этом самостоятельная работа играет решающую роль в ходе всего учебного процесса.

Успешное освоение компетенций, формируемых данной учебной дисциплиной, предполагает оптимальное использование времени самостоятельной работы. Целесообразно посвящать до 20 минут изучению конспекта лекции в тот же день после лекции и за день перед лекцией. Теоретический материал изучать в течение недели до 2 часов, а готовиться к практическому занятию по дисциплине до 1.5 часов.

Для понимания материала учебной дисциплины и качественного его усвоения рекомендуется такая последовательность действий:

- после прослушивания лекции и окончания учебных занятий, при подготовке к занятиям следующего дня нужно сначала просмотреть и обдумать текст лекции, прослушанной сегодня, разобрать рассмотренные примеры;
- при подготовке к лекции следующего дня нужно просмотреть текст предыдущей лекции, подумать о том, какая может быть тема следующей лекции;
- в течение недели выбрать время для работы с литературой по учебной дисциплине в библиотеке и для решения задач;
- при подготовке к лабораторным занятиям повторить основные понятия и формулы по теме домашнего задания, изучить примеры;

Рекомендуется использовать методические указания и материалы по учебной дисциплине, текст лекций, а также электронные пособия, имеющиеся в системе VitaLMS.

Теоретический материал курса становится более понятным, когда дополнительно к прослушиванию лекций изучаются книги по данной дисциплине. Может быть полезным использование нескольких учебников.

Рекомендуется, кроме «заучивания» материала, добиться понимания изучаемой темы дисциплины. С этой целью после прочтения очередной главы желательно выполнить несколько простых упражнений на соответствующую тему. Кроме того, очень полезно мысленно задать себе и попробовать ответить на следующие вопросы: о чем эта глава, какие новые понятия в ней введены, каков их смысл. При изучении теоретического материала всегда полезно выписывать формулы и графики.

При подготовке к промежуточной аттестации необходимо освоить теоретические положения данной дисциплины, разобрать определения всех понятий и постановки моделей, описывающих процессы, рассмотреть примеры и самостоятельно решить несколько типовых задач из каждой темы. Дополнительно к изучению конспектов лекций необходимо пользоваться учебниками по учебной дисциплине.

При выполнении домашних заданий и подготовке к контрольным работам необходимо сначала прочитать теорию и изучить примеры по каждой теме. Решая конкретную задачу, предварительно следует понять, что требуется в данном случае, какой теоретический материал нужно использовать, наметить общую схему решения. Если задача была решена «по образцу» рассмотренного на аудиторном занятии или в методическом пособии примера, то желательно после этого обдумать процесс решения и попробовать решить аналогичную задачу самостоятельно.

6. МАТЕРИАЛЬНО-ТЕХНИЧЕСКОЕ ОБЕСПЕЧЕНИЕ

По всем видам учебной деятельности в рамках дисциплины используются аудитории, оснащенные необходимым специализированным оборудованием.

Наименование специальных помещений	Оснащенность специальных помещений	Перечень лицензионного программного обеспечения / Реквизиты подтверждающего документа
учебные аудитории для проведения занятий лекционного типа	Мебель: учебная мебель Технические средства: экран, проектор, компьютер	MS Office, Windows / Корпоративные академические лицензии бессрочные Microsoft Open License №47425744, 48248803, 41251589, 46314939, 44964701, 43925361, 45936776, 47425744, 41875901, 41318363, 60102643; AutoCAD 2009-2011, Бессрочная Лицензия №110000006741, Договор №11580/VRN3/35-03/120 от 26.06.2009г.
учебные аудитории для проведения лабораторных работ. Лаборатория компьютерного моделирования	Мебель: учебная мебель Комплект специализированной мебели: компьютерные столы Технические средства: компьютеры, проектор, принтер	

Для самостоятельной работы обучающихся предусмотрены помещения, укомплектованные специализированной мебелью, оснащенные компьютерной техникой с возможностью подключения к сети «Интернет» и обеспечением доступа в электронную информационно-образовательную среду университета.

Наименование помещений для самостоятельной работы обучающихся	Оснащенность помещений для самостоятельной работы обучающихся	Перечень лицензионного программного обеспечения / Реквизиты подтверждающего документа
Помещение для самостоятельной работы обучающихся (читальный зал Научной библиотеки)	Мебель: учебная мебель Комплект специализированной мебели: компьютерные столы Оборудование: компьютерная техника с подключением к информационно-коммуникационной сети «Интернет» и доступом в электронную информационно-образовательную среду образовательной организации, веб-камеры, коммуникационное оборудование, обеспечивающее доступ к сети интернет (проводное соединение и беспроводное соединение по технологии Wi-Fi)	Microsoft Windows 7 pro Лицензия №49487340 Microsoft Office2007 Лицензия №49487340
Помещение для самостоятельной работы обучающихся (ауд. 333/А)	Мебель: учебная мебель Комплект специализированной мебели: компьютерные столы Оборудование: компьютерная техника с подключением к информационно-коммуникационной сети «Интернет» и доступом в электронную информационно-образовательную среду образовательной организации, веб-камеры, коммуникационное оборудование, обеспечивающее доступ к сети интернет (проводное соединение и беспроводное соединение по технологии Wi-Fi)	Microsoft Windows XP Лицензия №44964701 Microsoft Office 2007 Лицензия №44964701

7. ТЕКУЩИЙ КОНТРОЛЬ УСПЕВАЕМОСТИ И ПРОМЕЖУТОЧНАЯ АТТЕСТАЦИЯ

Проверка достижения результатов обучения по дисциплине осуществляется в рамках текущего контроля успеваемости и промежуточной аттестации.

7.1. Текущий контроль успеваемости

Текущий контроль успеваемости включает в себя мероприятия по оцениванию выполнения лабораторных работ, заданий для самостоятельной работы. Мероприятия текущего контроля успеваемости приведены в таблице 7.1.

Таблица 7.1 – Мероприятия текущего контроля успеваемости

Обозначение	Наименование	Форма контроля
ЛР01	Построение примитивов. Ввод координат с клавиатуры	защита
ЛР02	Команды редактирования	защита
ЛР03	Использование слоев и объектной привязки	защита
ЛР04	Создание текстовых объектов и таблиц	защита
ЛР05	Создание сложных объектов и нанесение размеров	защита
СР07	Вычертить условную схему	чертеж

7.2. Промежуточная аттестация

Формы промежуточной аттестации по дисциплине приведены в таблице 7.2.

Таблица 7.2 – Формы промежуточной аттестации

Обозначение	Форма отчетности	Очная
Зач01	Зачет	3 семестр

8. ФОНД ОЦЕНОЧНЫХ СРЕДСТВ

8.1. Оценочные средства

Оценочные средства соотнесены с результатами обучения по дисциплине и индикаторами достижения компетенций.

ИД-1 (ПК-3) Знание принципов объектно-ориентированного проектирования и общих сведений о пакетах прикладных программ

Результаты обучения	Контрольные мероприятия
Знает технологию работы с командами AutoCad.	Зач01

Вопросы к зачету Зач01

1. Назначение, функции, возможности и область применения AutoCAD, как средства инженерной машинной графики.
2. Графический интерфейс пользователя, его компоненты. Способы ввода управляющих команд. Системные переменные.
3. Настройка рабочей среды пользователя.
4. Порядок подготовки графического экрана, настройка среды черчения. Выбор размера графической области изображения, единиц измерения, точности и других параметров.
5. Сетка, режим привязки к сетке. Ортогональный режим. Изменение положения сетки относительно осей координат.

ИД-2 (ПК-3) Умение выполнять чертежи общего вида, деталей и сборочных единиц технологического оборудования с использованием автоматизированных прикладных систем

Результаты обучения	Контрольные мероприятия
Знает команды вычерчивания в двух измерениях.	Зач01
Умеет создавать и использовать блоки. Применять внешние ссылки, гиперссылки и OLE – объекты. Производить связи с базами данных. Создавать файлы-шаблоны.	ЛР01, ЛР02

Вопросы к зачету Зач01

6. Элементы чертежа: слои, примитивы, блоки, виды.
7. Параметры и свойства элементов чертежа.
8. Свойства слоя. Способы создания слоев.
9. Управление слоями. Особенности нулевого слоя.
10. Подготовка к отрисовке. Выбор текущего слоя, цвета, типа линии и др. параметров.
11. Способы и приемы отрисовки примитивов.
12. Однородная заливка замкнутых контуров. Штриховка.
13. Виды штриховки.
14. Действия над объектами. Соблюдение точности построений. Обрезка лишних концов.

Вопросы к защите лабораторной работы ЛР01, ЛР02

1. Какие графические примитивы вы знаете?
2. Назовите системы представления углов в графической среде AutoCad.
3. Назовите методы построения углов.
4. Что такое объектная привязка? Для чего она предназначена?
5. Командная строка. Как пользоваться опциями командной строки?

6. Выбор объектов. Прямоугольная и секущая рамки.
7. Виды полилиний. Преобразование объектов в полилинии. Опции команды.
8. Какие команды редактирования вы знаете?
9. Особенности построения многоугольников, прямоугольников, эллипсов.
10. Отрезки. Построение горизонтальных и вертикальных отрезков. Как задать толщину, тип линии.
11. Виды текстов. Особенности текстового редактора. Настройка шрифтов согласно ЕСКД.
12. Какие виды курсора вы знаете?
13. Какие состояния графического курсора вы знаете?
14. Как меняется курсор при выборе объектов?
15. Язык программирования Lisp. Простановка допусков.

ИД-3 (ПК-3) Владение навыками расчета и графического изображения отдельных узлов технологического оборудования

Результаты обучения	Контрольные мероприятия
Знает простейшие средства обеспечения точности. Настройка параметров чертежа. Редактирование чертежей.	Зач01
Умеет использовать средства организации чертежа, обеспечение точности, формирование текстовых объектов.	ЛР03, ЛР04
Владеет навыками создания и редактирования сложных объектов, нанесение размеров, печать.	ЛР05, СР07

Вопросы к зачету Зач01

1. Изменение свойств объектов. Средства изменения свойств.
2. Суть и назначение объектной привязки.
3. Постоянная объектная привязка.
4. Одноразовая объектная привязка.
5. Приемы выполнения объектной привязки.
6. Назначение блоков.
7. Способы создания блоков.
8. Варианты вставки блока из графической базы чертежа.
9. Действия над блоками.

Вопросы к защите лабораторной работы ЛР03-ЛР05

1. Пользовательская система координат в пространстве.
2. Как пользоваться окном «Свойства объектов»? Какие сведения оно содержит?
3. Простановка линейных размеров. Цепочка размеров. Базовый размер. Настройка параметров размеров согласно ЕСКД.
4. Текст. Проверка орфографии в тексте. Подключение словаря MS Word.
5. Слои. Особенности работы со слоями.
6. Что должно входить в состав интерфейса программы AutoCad при работе с примитивами? Опишите.
7. Как изменить цвет и параметры графического экрана?
8. Сопряжение объектов. Возможности команды Fillet.
9. Для чего предназначена конструкторская линия? Какие опции она содержит?
10. Редактирование полилиний. Преобразование объектов в полилинии.
11. Использование команды Soldraw для нанесения штриховки.
12. Трассировка объектов. Применение при построении чертежей.
13. Команды для получения справочной информации об объектах.

14. Создание сечений и разрезов.
15. Опции сохранения чертежа.
16. Как сохранять файлы, созданные в более поздней версии AutoCad?
17. Возможности команды Массив.
18. Объемное моделирование. Просмотр модели с использованием типовых направлений проецирования.
19. Как вытащить на экран нужную панель инструментов? Как установить кнопки редко используемых команд?
20. Сопряжение объектов.
21. Построение касательных к окружностям.
22. Сопряжение окружностей радиусом R.
23. Особенности печати.
24. Размеры. Методы простановки допусков/
25. Основные команды построения элементарных геометрических элементов.

Темы самостоятельной работы СР07

Вычертить условную схему расположения трещин на обследуемом здании, приведенную на рисунке. Построение выполнить произвольных размеров. Сохранить чертеж. Сохранить протокол действий в файле с именем «СР07- фамилии.txt»:

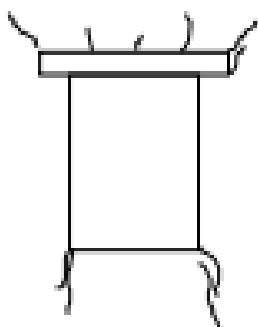

8.2. Критерии и шкалы оценивания

Каждое мероприятие текущего контроля успеваемости оценивается по шкале «зачтено», «не зачтено».

Оценка «зачтено» выставляется обучающемуся при выполнении всех указанных показателей (Таблица 8.1), допускаются несущественные неточности в изложении и оформлении материала

При невыполнении хотя бы одного из показателей выставляется оценка «не зачтено».

Таблица 8.1 – Критерии оценивания мероприятий текущего контроля успеваемости

Наименование, обозначение	Показатель
Лабораторная работа	лабораторная работа выполнена в полном объеме; по лабораторной работе представлен отчет, содержащий необходимые расчеты, выводы, оформленный в соответствии с установленными требованиями; на защите лабораторной работы даны правильные ответы не менее чем на 50% заданных вопросов
Чертеж	правильно выполненный чертеж; на защите чертежа даны правильные ответы не менее чем на 50% заданных вопросов

При оценивании результатов обучения по дисциплине в ходе промежуточной аттестации используются следующие критерии и шкалы.

Зачет (Зач01).

Задание состоит из 2 теоретических вопросов.

Время на подготовку: 45 минут.

Оценка «зачтено» выставляется обучающемуся, если он знает программный материал, грамотно и по существу излагает его, не допуская существенных неточностей в ответах на вопросы.

Оценка «не зачтено» выставляется обучающемуся, который не знает значительной части программного материала, допускает существенные ошибки в ответах на вопросы.

МИНИСТЕРСТВО НАУКИ И ВЫСШЕГО ОБРАЗОВАНИЯ РОССИЙСКОЙ ФЕДЕРАЦИИ
Федеральное государственное бюджетное образовательное учреждение
высшего образования

«Тамбовский государственный технический университет»
(ФГБОУ ВО «ТГТУ»)

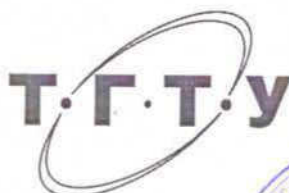

УТВЕРЖДАЮ

Директор Технологического института

Д.Л. Полушкин

« 21 » января 20 21 г.

РАБОЧАЯ ПРОГРАММА ДИСЦИПЛИНЫ

Б1.В.03 Коррозия и защита от коррозии

(шифр и наименование дисциплины в соответствии с утвержденным учебным планом подготовки)

Направление

21.03.01 Нефтегазовое дело

(шифр и наименование)

Профиль

Технологии и оборудование нефтегазового дела

(наименование профиля образовательной программы)

Формы обучения:

Очная

Кафедра:

Химия и химические технологии

(наименование кафедры)

Составитель:

К.х.н., доцент

степень, должность

подпись

И. В. Зарапина

инициалы, фамилия

Заведующий кафедрой

подпись

А. В. Рухов

инициалы, фамилия

Тамбов 2021

**1. ПЛАНИРУЕМЫЕ РЕЗУЛЬТАТЫ ОБУЧЕНИЯ ПО ДИСЦИПЛИНЕ И
ЕЕ МЕСТО В СТРУКТУРЕ ОПОП**

Цель освоения дисциплины – достижение планируемых результатов обучения (таблица 1.1), соотнесенных с индикаторами достижения компетенций и целью реализации ОПОП.

Дисциплина входит в состав части образовательной программы, формируемой участниками образовательных отношений.

Таблица 1.1 – Результаты обучения по дисциплине

Код, наименование индикатора	Результаты обучения по дисциплине
ПК-4 Способность осуществлять и корректировать технологические процессы при строительстве, ремонте и эксплуатации объектов и сооружений нефтегазового комплекса	
ИД-4 (ПК-4) знание классификации и механизмов протекания коррозионных процессов, методов коррозионных испытаний и защиты от коррозии	формулирует теорию химической и электрохимической коррозии перечисляет методы коррозионных испытаний, пути и средства борьбы с коррозионным разрушением металлоизделий
ИД-5 (ПК-4) умение проводить коррозионные испытания	определяет основные показатели коррозионных разрушений
ИД-6 (ПК-4) владение практическими навыками защиты металлических конструкций от коррозии	имеет навыки применения практических методов защиты металлов от коррозии

Результаты обучения по дисциплине достигаются в рамках осуществления всех видов контактной и самостоятельной работы обучающихся в соответствии с утвержденным учебным планом.

Индикаторы достижения компетенций считаются сформированными при достижении соответствующих им результатов обучения.

2. ОБЪЁМ ДИСЦИПЛИНЫ

Объем дисциплины составляет 3 зачетные единицы.

Ниже приведено распределение общего объема дисциплины (в академических часах) в соответствии с утвержденным учебным планом.

Виды работ	Форма обучения
	Очная
	4 семестр
<i>Контактная работа</i>	52
занятия лекционного типа	32
лабораторные занятия	16
практические занятия	
курсовое проектирование	
консультации	2
промежуточная аттестация	2
<i>Самостоятельная работа</i>	56
<i>Всего</i>	108

3. СОДЕРЖАНИЕ ДИСЦИПЛИНЫ

Раздел 1. Коррозия: основные понятия и определения

Коррозия и ее социальное значение. Исторический аспект. Современное состояние вопроса. Роль отечественных ученых в развитии коррозионной науки и техники борьбы с коррозией. Проблема коррозии объектов трубопроводного транспорта нефти и газа. Прямые и косвенные потери от коррозии металлов.

Термодинамические предпосылки процесса коррозии металлов. Классификация коррозионных процессов по механизму, по условиям протекания процесса, по характеру разрушения. Коррозионно-механические разрушения. Коррозионное растрескивание. Развитие трещины. Хрупкий излом. Вязкий излом. Деформационные испытания. Коррозионная усталость. Причины разрушения оборудования при транспорте нефти и газа.

Внутренние и внешние факторы коррозии.

Методы коррозионных исследований: лабораторные, полевые, натурные. Показатели коррозии. Шкала коррозионной стойкости металлов. Количественные измерения скорости процесса коррозии. Обработка результатов коррозионных испытаний. Электрохимические методы исследования.

Основы химической коррозии металлов. Движущая сила и термодинамическая вероятность химической коррозии. Кинетика химической коррозии металлов. Показатели химической коррозии металлов. Пленки на металлах, их классификация, условия сплошности. Законы роста пленок. Напряжения и дефекты толстых оксидных пленок. Методы определения толщины пленок.

Факторы, влияющие на газовую коррозию вообще и углеродистой стали, в частности. Удаление окалина. Обезуглероживание стали и чугуна. Водородная хрупкость стали. Механизм наводороживания трубных сталей в процессе эксплуатации. Наводороживание стали при повышенной температуре. Влияние состава и структуры сплава, внутренних напряжений и деформации. Влияние состава газовой среды, режима нагрева на скорость коррозии. Высокотемпературная пассивация металлов.

Коррозия в неэлектролитах.

Электрохимическая коррозия металлов. Понятие о возникновении электродных потенциалов в металлических системах при их погружении в растворы электролитов. Разность потенциалов на границе металл-электролит – основная причина электрохимического разрушения металлов. Обратимые и необратимые электродные потенциалы металлов.

Основы электрохимической теории коррозии: гетерогенно-электрохимический и гомогенно-электрохимический механизмы коррозии. Сопряженность стадий коррозии. Поляризация, поляризационные кривые. Деполяризация и деполяризаторы. Омическое падение напряжения. Концентрационная и активационная поляризация. Перенапряжение водорода. Коррозия с водородной и кислородной деполяризацией. Коррозионные диаграммы Эванса и Вагнера-Трауда. Диаграммы с катодным, анодным, омическим и смешанным контролем.

Пассивность металлов. Определения пассивности. Характеристики пассивации и Фладе-потенциал. Теории пассивности: пленочная (фазовая) и адсорбционная.

Лабораторные работы:

ЛР01. Влияние природы галоидного иона на коррозионное поведение магния.

ЛР02. Влияние ионов фтора на коррозионное поведение магния.

ЛР03. Влияние рН на коррозионное поведение магния.

ЛР04. Влияние температуры на коррозию металлов.

Самостоятельная работа:

СР01. Изучить термодинамические предпосылки процесса коррозии металлов.

СР02. Изучить основные методы коррозионных исследований.

СР03. Изучить показатели химической коррозии металлов и факторы, влияющие на нее; законы роста пленок; массоперенос и электропроводность в оксидных пленках.

СР04. Изучить механизм электрохимической коррозии с водородной и кислородной деполяризацией; влияние водородной деполяризации на кислородную; влияние природы металла и среды на характер пассивации; депассивация и питтингообразование.

Раздел 2. Основные методы защиты от коррозии

Защита металлов от химической коррозии. Современные представления о механизме защиты металлов легированием. Теории жаростойкого легирования сплавов.

Электрохимическая защита и ее использование в трубопроводном транспорте. Механизм электрохимической защиты методом катодной поляризации. Протекторная защита. Защита катодными установками. Защиты электродренажными установками. Использование пассивности для защиты от коррозии. Анодная защита. Условия применения анодной защиты. Области применения.

Средства повышения эффективности электрохимической защиты. Основные виды измерений на магистральных нефтегазопроводах. Контроль эффективности электрохимической защиты.

Защитные покрытия. Металлические защитные покрытия. Способы нанесения металлических защитных покрытий. Анодные покрытия. Катодные покрытия. Термодиффузионные покрытия. Неметаллические покрытия: оксидирование, фосфатирование, пассивирование. Неорганические покрытия: силикатные эмали, покрытия на основе вяжущих материалов. Конверсионные покрытия. Гуммирование.

Лакокрасочные покрытия. Виды лакокрасочных покрытий. Нанесение лакокрасочных покрытий.

Антикоррозионные грунтовки и преобразователи ржавчины. Определение. Классификация антикоррозионных грунтовок. Пассивирующие грунтовки. Протекторные грунтовки.

Консервация изделий. Назначение консервации. Условия хранения изделий. Классификация металлоизделий по конструктивно-технологическим признакам для выбора метода и средства консервации. Средства и методы консервации.

Защита от коррозии с помощью ингибиторов и обработки коррозионной среды. Катодные и анодные и смешанные ингибиторы коррозии. Ингибиторный эффект.

Лабораторные работы

ЛР05. Оксидирование.

ЛР06. Фосфатирование.

Самостоятельная работа:

СР05. Изучить теории жаростойкого легирования сплавов; защиту металлов путем напыления покрытий газотермическими методами.

СР06. Изучить использование электрохимической защиты в трубопроводном транспорте.

СР07. Изучить способы нанесения защитных покрытий (металлических, термодиффузионных, неметаллических, лакокрасочных и др.); методы защиты от коррозии с помощью ингибиторов и обработки коррозионной среды.

СР08. Подготовить реферат по выбранной теме.

4. ПЕРЕЧЕНЬ УЧЕБНОЙ ЛИТЕРАТУРЫ, ИНФОРМАЦИОННЫХ РЕСУРСОВ И ТЕХНОЛОГИЙ

4.1. Учебная литература

1. Коррозия и защита металлических конструкций и оборудования [Электронный ресурс] : учебное пособие / М. И. Жарский, Н. П. Иванова, Д. В. Куис, Н. А. Свидуневич. — Электрон. текстовые данные. — Минск : Вышэйшая школа, 2012. — 303 с. — 978-985-06-2029-3. — Режим доступа: <http://www.iprbookshop.ru/20220.html>

2. Матвеева, Л. Ю. Коррозия и защита строительных материалов. Часть 1. Коррозия и защита металлических, каменных и бетонных материалов и конструкций [Электронный ресурс] : учебное пособие / Л. Ю. Матвеева. — Электрон. текстовые данные. — СПб. : Санкт-Петербургский государственный архитектурно-строительный университет, ЭБС АСВ, 2017. — 101 с. — 978-5-9227-0811-1. — Режим доступа: <http://www.iprbookshop.ru/80748.html>

3. Рабоч, А. Г. Коррозия и защита металлов [Электронный ресурс] : газовая коррозия металлов. Курс лекций / А. Г. Рабоч, Ю. А. Пустов, А. А. Гладкова. — Электрон. текстовые данные. — М. : Издательский Дом МИСиС, 2013. — 56 с. — 978-5-87623-733-0. — Режим доступа: <http://www.iprbookshop.ru/56279.html>

4. Коррозия и защита металлов [Электронный ресурс] : учебно-методическое пособие / О. В. Ярославцева, Т. Н. Останина, В. М. Рудой, И. Б. Мурашова ; под ред. А. Б. Даринцева. — Электрон. текстовые данные. — Екатеринбург : Уральский федеральный университет, ЭБС АСВ, 2015. — 92 с. — 978-5-7996-1415-7. — Режим доступа: <http://www.iprbookshop.ru/65937.html>

5. Килимник А.Б. Химическое сопротивление материалов и защита от коррозии [Электронный ресурс]: учебное пособие / А. Б. Килимник, И. В. Гладышева. - Тамбов: ТГТУ, 2008. - Режим доступа к книге: <http://www.tstu.ru/book/elib/pdf/2008/kilimnik2-a.pdf>

6. Пустов, Ю. А. Коррозия и защита металлов в водных средах [Электронный ресурс] : практикум / Ю. А. Пустов, Б. В. Кошкин, А. Е. Кутырев. — Электрон. текстовые данные. — М. : Издательский Дом МИСиС, 2005. — 102 с. — 2227-8397. — Режим доступа: <http://www.iprbookshop.ru/56075.html>

4.2. Интернет-ресурсы, в том числе современные профессиональные базы данных и информационные справочные системы

Университетская информационная система «РОССИЯ» <https://uisrussia.msu.ru>

Справочно-правовая система «Консультант+» <http://www.consultant-urist.ru>

Справочно-правовая система «Гарант» <http://www.garant.ru>

База данных Web of Science <https://apps.webofknowledge.com/>

База данных Scopus <https://www.scopus.com>

Портал открытых данных Российской Федерации <https://data.gov.ru>

База открытых данных Министерства труда и социальной защиты РФ <https://rosmintrud.ru/opendata>

База данных Научной электронной библиотеки eLIBRARY.RU <https://elibrary.ru/>

База данных профессиональных стандартов Министерства труда и социальной защиты РФ <http://profstandart.rosmintrud.ru/obshchiy-informatsionnyy-blok/natsionalnyy-reestr-professionalnykh-standartov/>

Базы данных Министерства экономического развития РФ <http://www.economy.gov.ru>

База открытых данных Росфинмониторинга <http://www.fedsfm.ru/opendata>

Электронная база данных «Издательство Лань» <https://e.lanbook.com>

Электронная библиотечная система «IPRbooks» <http://www.iprbookshop.ru>

База данных «Электронно-библиотечная система «ЭБС ЮРАЙТ» <https://www.biblio-online.ru>

База данных электронно-библиотечной системы ТГТУ <http://elib.tstu.ru>

Федеральная государственная информационная система «Национальная электронная библиотека» <https://нэб.пф>

Национальный портал онлайн обучения «Открытое образование» <https://openedu.ru>

Электронная база данных "Polpred.com Обзор СМИ" <https://www.polpred.com>

Официальный сайт Федерального агентства по техническому регулированию и метрологии <http://protect.gost.ru/>

Ресурсы электронной информационно-образовательной среды университета представлены в локальном нормативном акте «Положение об электронной информационно-образовательной среде Тамбовского государственного технического университета».

Электронные образовательные ресурсы, к которым обеспечен доступ обучающихся, в т.ч. приспособленные для использования инвалидами и лицами с ограниченными возможностями здоровья, приведены на официальном сайте университета в разделе «Университет»-«Сведения об образовательной организации»-«Материально-техническое обеспечение и оснащенность образовательного процесса».

Сведения о лицензионном программном обеспечении, используемом в образовательном процессе, представлены на официальном сайте университета в разделе «Образование»-«Учебная работа»-«Доступное программное обеспечение».

5. МЕТОДИЧЕСКИЕ УКАЗАНИЯ ДЛЯ ОБУЧАЮЩИХСЯ ПО ОСВОЕНИЮ ДИСЦИПЛИНЫ

Важным условием успешного освоения дисциплины является создание Вами системы правильной организации труда, позволяющей распределить учебную нагрузку равномерно в соответствии с графиком образовательного процесса.

Система университетского обучения основывается на рациональном сочетании нескольких видов учебных занятий (в первую очередь, лекций), работа на которых обладает определенной спецификой.

Подготовка к лекциям.

Запись – одна из форм активной самостоятельной работы студентов, требующая навыков и умения кратко, схематично, последовательно и логично фиксировать основные положения, выводы, обобщения, формулировки. Культура записи лекции – один из важнейших факторов успешного и творческого овладения знаниями. Последующая работа над текстом лекции воскрешает в памяти ее содержание, позволяет развивать аналитическое мышление. Лекции имеют в основном обзорный характер и нацелены на освещение наиболее трудных и дискуссионных вопросов, изучение материалов лекций призвано способствовать формированию навыков работы с учебной и научной литературой. Студенты приходят на лекции, предварительно проработав соответствующий учебный материал по источникам, рекомендуемым программой. Работа с конспектом лекций предполагает просмотр конспекта в тот же день после занятий, пометку материала конспекта, который вызывает затруднения для понимания. Его лучше подразделять на пункты, соблюдая красную строку. Этому в большой степени будут способствовать вопросы плана лекции, предложенные преподавателям. Следует обращать внимание на акценты, выводы, которые делает лектор, отмечая наиболее важные моменты в лекционном материале замечаниями «важно», «хорошо запомнить» и т.п. Можно делать это и с помощью разноцветных маркеров или ручек, подчеркивая термины и определения.

Целесообразно разработать собственную систему сокращений, аббревиатур и символов. Однако при дальнейшей работе с конспектом символы лучше заменить обычными словами для быстрого зрительного восприятия текста.

Работая над конспектом лекций, Вам всегда необходимо использовать не только учебник, но и ту литературу, которую дополнительно рекомендовал лектор. Именно такая серьезная, кропотливая работа с лекционным материалом позволит глубоко овладеть теоретическим материалом.

Подготовка к лабораторным занятиям.

Перед выполнением лабораторной работы необходимо изучить теорию вопроса, предполагаемого к исследованию, ознакомиться с руководством по соответствующей работе и подготовить протокол проведения работы, оформление отчета проводится после проведения ее, для подготовке к защите следует проанализировать результаты, сопоставить их с известными теоретическими положениями или справочными данными, обобщить результаты исследований в виде выводов, подготовить ответы на вопросы, приводимые к лабораторным работам. Лабораторные занятия позволяют развивать у студентов творческое практическое мышление, умение самостоятельно проводить химические эксперименты, анализировать полученные результаты; учит четко формулировать выводы, имеют исключительно важное значение в развитии самостоятельного проведения эксперимента и мышления.

Рекомендации по самостоятельной работе.

Самостоятельная работа студента является основным средством овладения учебным материалом во время, свободное от обязательных учебных занятий. Самостоятельная работа студента над усвоением учебного материала по учебной дисциплине может выпол-

няться в библиотеке университета, учебных кабинетах, компьютерных классах, а также в домашних условиях. Содержание самостоятельной работы студента определяется учебной программой дисциплины, методическими материалами, заданиями и указаниями преподавателя. Вы можете дополнить список использованной литературы современными источниками, не представленными в списке рекомендованной литературы, и в дальнейшем использовать собственные подготовленные учебные материалы при написании курсовых и дипломных работ.

Ваша самостоятельная работа может осуществляться в аудиторной и внеаудиторной формах. Самостоятельная работа во внеаудиторное время может состоять из:

- повторение лекционного материала;
- подготовки к лабораторным занятиям;
- изучения учебной и научной литературы;
- решения задач, выданных на лабораторных занятиях;
- подготовки к тестированию.
- проведение самоконтроля путем ответов на вопросы текущего контроля знаний.

Подготовка реферата.

Реферат представляет письменный материал по определённой теме, в котором собрана информация из одного или нескольких источников. В нем в обобщенном виде представляется материал на определенную тему, включающий обзор соответствующих литературных и других источников. Рефераты могут являться изложением содержания какой-либо научной работы, статьи и т.п.

Реферат должен быть представлен в сброшюрованном виде и включать:

- титульный лист;
- содержание с указанием страниц;
- разделы основной части;
- заключение;
- список используемой литературы.

Объем реферата составляет 10 – 15 страниц машинописного текста через 1,5 интервал, шрифт Times New Roman, номер 14 pt; размеры полей: верхнее и нижнее – 2 см, левое – 3 см, правое – 1,5 см, выравнивание по ширине. Названия разделов должны быть выполнены жирным шрифтом, выравнивание – по середине. Нумерация страниц – в правом нижнем углу. Работа может содержать рисунки, таблицы, графики, схемы.

Рекомендации по работе с литературой.

Работу с литературой целесообразно начать с изучения общих работ по теме, а также учебников и учебных пособий. Далее рекомендуется перейти к анализу монографий и статей, рассматривающих отдельные аспекты проблем, изучаемых в рамках курса, а также официальных материалов и неопубликованных документов (научно-исследовательские работы, диссертации), в которых могут содержаться основные вопросы изучаемой проблемы.

Работу с источниками надо начинать с ознакомительного чтения, т.е. просмотреть текст, выделяя его структурные единицы. При ознакомительном чтении закладками отмечаются те страницы, которые требуют более внимательного изучения.

В зависимости от результатов ознакомительного чтения выбирается дальнейший способ работы с источником. Если для разрешения поставленной задачи требуется изучение некоторых фрагментов текста, то используется метод выборочного чтения. Если в книге нет подробного оглавления, следует обратить внимание ученика на предметные и именные указатели.

Избранные фрагменты или весь текст (если он целиком имеет отношение к теме) требуют вдумчивого, неторопливого чтения с «мысленной проработкой» материала. Такое чтение предполагает выделение: 1) главного в тексте; 2) основных аргументов; 3) выводов. Особое внимание следует обратить на то, вытекает тезис из аргументов или нет.

Необходимо также проанализировать, какие из утверждений автора носят проблематичный, гипотетический характер, и уловить скрытые вопросы.

Понятно, что умение таким образом работать с текстом приходит далеко не сразу. Наилучший способ научиться выделять главное в тексте, улавливать проблематичный характер утверждений, давать оценку авторской позиции – это сравнительное чтение, в ходе которого Вы знакомитесь с различными мнениями по одному и тому же вопросу, сравниваете весомость и доказательность аргументов сторон и делаете вывод о наибольшей убедительности той или иной позиции.

Если в литературе встречаются разные точки зрения по тому или иному вопросу из-за сложности прошедших событий и правовых явлений, нельзя их отвергать, не разобравшись. При наличии расхождений между авторами необходимо найти рациональное зерно у каждого из них, что позволит глубже усвоить предмет изучения и более критично оценивать изучаемые вопросы. Знакомясь с особыми позициями авторов, нужно определять их схожие суждения, аргументы, выводы, а затем сравнивать их между собой и применять из них ту, которая более убедительна.

Следующим этапом работы с литературными источниками является создание конспектов, фиксирующих основные тезисы и аргументы. Можно делать записи на отдельных листах, которые потом легко систематизировать по отдельным темам изучаемого курса. Другой способ – это ведение тематических тетрадей-конспектов по одной какой-либо теме. Большие специальные работы монографического характера целесообразно конспектировать в отдельных тетрадях. Здесь важно вспомнить, что конспекты пишутся на одной стороне листа, с полями и достаточным для исправления и ремарок межстрочным расстоянием (эти правила соблюдаются для удобства редактирования). Если в конспектах приводятся цитаты, то непременно должно быть дано указание на источник (автор, название, выходные данные, № страницы). Впоследствии эта информация может быть использована при написании текста реферата или другого задания.

Таким образом, при работе с источниками и литературой важно уметь:

- сопоставлять, сравнивать, классифицировать, группировать, систематизировать информацию в соответствии с определенной учебной задачей;
- обобщать полученную информацию, оценивать прослушанное и прочитанное;
- фиксировать основное содержание сообщений; формулировать, устно и письменно, основную идею сообщения; составлять план, формулировать тезисы;
- пользоваться реферативными и справочными материалами;
- обращаться за помощью, дополнительными разъяснениями к преподавателю, другим студентам.

6. МАТЕРИАЛЬНО-ТЕХНИЧЕСКОЕ ОБЕСПЕЧЕНИЕ

По всем видам учебной деятельности в рамках дисциплины используются аудитории и лаборатории, оснащенные необходимым специализированным и лабораторным оборудованием.

Наименование специальных помещений	Оснащенность специальных помещений	Перечень лицензионного программного обеспечения / Реквизиты подтверждающего документа
учебные аудитории для проведения занятий лекционного типа	Мебель: учебная мебель Технические средства обучения: экран, проектор, компьютер	MS Office, Windows / Корпоративные академические лицензии бессрочные Microsoft Open License №47425744,
учебные аудитории для проведения групповых и индивидуальных консультаций, текущего контроля и промежуточной аттестации	Мебель: учебная мебель	48248803, 41251589, 46314939, 44964701, 43925361, 45936776, 47425744, 41875901, 41318363, 60102643
учебные аудитории для проведения лабораторных работ. Химическая лаборатория	Мебель: учебная мебель Оборудование: шкаф вытяжной, весы технические, весы аналитические, дистиллятор, шкаф для хранения реактивов, термостат электросуховоздушный, ареометры, электрическая плитка, УЛК «Химия», магнитная мешалка, рН-метр-ионметр, кондуктометр, потенциостат, демонстрационный материал	

Для самостоятельной работы обучающихся предусмотрены помещения, укомплектованные специализированной мебелью, оснащенные компьютерной техникой с возможностью подключения к сети «Интернет» и обеспечением доступа в электронную информационно-образовательную среду университета.

Наименование помещений для самостоятельной работы обучающихся	Оснащенность помещений для самостоятельной работы обучающихся	Перечень лицензионного программного обеспечения / Реквизиты подтверждающего документа
Помещение для самостоятельной работы обучающихся (читальный зал Научной библиотеки)	Мебель: учебная мебель Комплект специализированной мебели: компьютерные столы Оборудование: компьютерная техника с подключением к информационно-коммуникационной сети «Интернет» и доступом в электронную информационно-образовательную среду образовательной организации, веб-камеры, коммуникационное оборудование, обеспечивающее доступ к сети интернет (проводное соединение и беспроводное соединение по технологии Wi-Fi)	Microsoft Windows 7 pro Лицензия №49487340 Microsoft Office2007 Лицензия №49487340
Помещение для самостоятельной работы обучающихся (ауд. 333/А)	Мебель: учебная мебель Комплект специализированной мебели: компьютерные столы Оборудование: компьютерная техника с подключением к информационно-коммуникационной сети «Интернет» и доступом в электронную информационно-образовательную среду образовательной орга-	Microsoft Windows XP Лицензия №44964701 Microsoft Office 2007 Лицензия №44964701

21.03.01 «Нефтегазовое дело»
« Технологии и оборудование нефтегазового дела»

Наименование помещений для самостоятельной работы обучающихся	Оснащенность помещений для самостоятельной работы обучающихся	Перечень лицензионного программного обеспечения / Реквизиты подтверждающего документа
	низации, веб-камеры, коммуникационное оборудование, обеспечивающее доступ к сети интернет (проводное соединение и беспроводное соединение по технологии Wi-Fi)	

7. ТЕКУЩИЙ КОНТРОЛЬ УСПЕВАЕМОСТИ И ПРОМЕЖУТОЧНАЯ АТТЕСТАЦИЯ

Проверка достижения результатов обучения по дисциплине осуществляется в рамках текущего контроля успеваемости и промежуточной аттестации.

7.1. Текущий контроль успеваемости

Текущий контроль успеваемости включает в себя мероприятия по оцениванию выполнения лабораторных работ, заданий для самостоятельной работы. Мероприятия текущего контроля успеваемости приведены в таблице 7.1.

Таблица 7.1 – Мероприятия текущего контроля успеваемости

Обозначение	Наименование	Форма контроля
ЛР01	Влияние природы галоидного иона на коррозионное поведение магния	защита
ЛР02	Влияние ионов фтора на коррозионное поведение магния	защита
ЛР03	Влияние pH на коррозионное поведение магния	защита
ЛР04	Влияние температуры на коррозию металлов	защита
ЛР04	Влияние температуры на коррозию металлов	тест
ЛР05	Оксидирование	защита
ЛР06	Фосфатирование	защита
ЛР06	Фосфатирование	тест
СР08	Подготовить реферат по выбранной теме	реферат

7.2. Промежуточная аттестация

Формы промежуточной аттестации по дисциплине приведены в таблице 7.2.

Таблица 7.2 – Формы промежуточной аттестации

Обозначение	Форма отчетности	Очная
Экз01	Экзамен	4 семестр

8. ФОНД ОЦЕНОЧНЫХ СРЕДСТВ

8.1. Оценочные средства

Оценочные средства соотнесены с результатами обучения по дисциплине и индикаторами достижения компетенций.

ИД-4 (ПК-4) знание классификации и механизмов протекания коррозионных процессов, методов коррозионных испытаний и защиты от коррозии

Результаты обучения	Контрольные мероприятия
формулирует теорию химической и электрохимической коррозии	СР08, Экз01
перечисляет методы коррозионных испытаний, пути и средства борьбы с коррозионным разрушением металлоизделий	СР08, Экз01

Темы рефератов СР08:

1. Роль отечественных ученых в развитии коррозионной науки и техники борьбы с коррозией.
2. Коррозия объектов трубопроводного транспорта нефти и газа.
3. Классификация продуктов коррозии металлов по типу проводимости.
4. Напряжения и разрушение защитных пленок на металлах.
5. Строчение окалины на железе. Уменьшение дефектности окалины.
6. Окисление железа на воздухе при медленном нагреве.
7. Влияние внешних и внутренних факторов на скорость газовой коррозии металлов.
8. Методы предотвращения обезуглероживания стали.
9. Методы предотвращения водородной хрупкости стали.
10. Теория образования защитного оксида легирующего элемента.
11. Теория образования высокозащитных двойных оксидов.
12. Жаростойкое легирование тугоплавких металлов.
13. Жаростойкие и жаропрочные стали и сплавы.
14. Напыленные металлические покрытия: достоинства и недостатки.
15. Диффузионные металлические покрытия: достоинства и недостатки.
16. Защитные неметаллические (органические и неорганические) жаростойкие покрытия.
17. Пассивность металлов. Практическое значение.
18. Промышленные защитные атмосферы.
19. Применение ингибиторов для защиты от электрохимической коррозии.
20. Анодные и катодные покрытия.
21. Катодная защита металлов внешним током.
22. Протекторная защита металлов.
23. Анодная защита.
24. Методы борьбы с атмосферной коррозией.
25. Методы борьбы с подземной коррозией.

Теоретические вопросы к экзамену Экз01

1. Коррозия и ее социальное значение.
2. Термодинамические предпосылки процесса коррозии металлов.
3. Классификация коррозионных процессов по механизму.
4. Основные виды коррозии.
5. Классификация коррозионных процессов по характеру разрушения.
4. Внутренние и внешние факторы коррозии.
5. Методы коррозионных исследований.
6. Качественные и количественные показатели коррозии.

7. Электрохимические методы исследования.
8. Движущая сила и термодинамическая вероятность химической коррозии.
9. Кинетика химической коррозии металлов.
10. Пленки на металлах. Законы роста пленок.
11. Факторы, влияющие на газовую коррозию.
12. Механизм наводороживания трубных сталей в процессе эксплуатации.
13. Коррозия в неэлектролитах.
14. Основы теории электрохимической коррозии.
15. Особенности электрохимического коррозионного процесса.
16. Поляризация. Поляризационные кривые.
17. Деполяризация и деполяризаторы.
18. Концентрационная поляризация.
19. Активационная поляризация.
20. Перенапряжение водорода.
21. Особенности процесса с водородной деполяризацией.
22. Особенности процесса с кислородной деполяризацией.
23. Коррозионные диаграммы Эванса.
24. Коррозионные диаграммы Вагнера-Трауда.
25. Вывод уравнений зависимости разностного и защитного эффектов от внешнего тока.
26. Пассивность металлов. Характеристики пассивации и Фладе-потенциал.
27. Влияние природы металла и среды на характер пассивации. Возникновение пассивности металлов под действием окислителей.
28. Теории пассивности: пленочная (фазовая) и адсорбционная.
29. Перепассивация, или транспассивное состояние.
30. Депассивация и питтингообразование.
31. Механизм защиты металлов легированием.
32. Теории жаростойкого легирования сплавов.
33. Защита металлов путем напыления покрытий газотермическими методами.
34. Плазменная и электродуговая металлизация труб при прокладке нефтегазовых коммуникаций.
35. Электрохимическая защита и ее использование в трубопроводном транспорте.
36. Механизм электрохимической защиты методом катодной поляризации.
37. Протекторная защита.
38. Использование пассивности для защиты от коррозии.
39. Анодная защита.
40. Металлические защитные покрытия.
41. Термодиффузионные покрытия.
42. Неметаллические покрытия.
43. Неорганические покрытия.
44. Лакокрасочные покрытия.
45. Антикоррозионные грунтовки и преобразователи ржавчины.
46. Консервация изделий. Классификация металлоизделий по конструктивно-технологическим признакам для выбора метода и средства консервации.
47. Основные положения теории ингибиторов.
48. Количественная оценка защитного действия ингибиторов. Механизмы действия ингибиторов.
49. Влияние природы ингибитора на свойства металла.
50. Ингибиторный эффект. Технологическое оборудование ингибиторной защиты.

ИД-5 (ПК-4) умение проводить коррозионные испытания

Результаты обучения	Контрольные мероприятия
определяет основные показатели коррозионных разрушений	ЛР01, ЛР02, ЛР03, ЛР04, Экз01

Вопросы к защите лабораторной работы ЛР01

1. Каковы механизмы химической и электрохимической коррозии?
2. Охарактеризуйте зависимость скорости электрохимической коррозии от природы растворенной соли и ее концентрации?

Вопросы к защите лабораторной работы ЛР02

1. В чем заключается различие стимулирующей и ингибирующей адсорбции?
2. В чем сущность солевой пассивности?

Вопросы к защите лабораторной работы ЛР03

1. Изобразите и объясните характер зависимости скорости коррозии от рН для алюминия и цинка.
2. Условие, при котором окислитель выступает в качестве деполяризатора катодной реакции при коррозии.

Вопросы к защите лабораторной работы ЛР04

1. Каков характер зависимости скорости коррозии металлов от температуры в нейтральных средах?
2. Как определить эффективную энергию активации процесса коррозии и как по этой величине можно судить о контролирующей стадии процесса коррозии?

Тестовые задания к лабораторной работе ЛР04 (примеры)

1. Коррозией называется:
 - 1) разрушение металлов под действием окружающей среды в результате химических и электрохимических процессов, протекающих на поверхности металлов;
 - 2) разрушение металлов под действием окружающей среды в результате электрохимических процессов, протекающих на поверхности металлов;
 - 3) разрушение металлов под действием окружающей среды в результате химических процессов, протекающих на поверхности металлов.

2. Химическую коррозию вызывают

- 1) вода и кислород;
- 2) оксиды углерода и серы;
- 3) растворы солей;
- 4) все перечисленные факторы.

3. К электрохимической коррозии относятся:

- 1) газовая коррозия;
- 2) коррозия в неэлектролитах;
- 3) атмосферная коррозия;
- 4) контактная коррозия;
- 5) коррозия в электролитах;
- 6) подземная коррозия.

4. Электрохимическую коррозию металла вызывает

- 1) контакт металла и кислорода;

- 2) контакт металла с оксидами углерода и серы;
- 3) наличие примесей в металле, контакт с другими металлами;
- 4) контакт металла с водой.

5. Общую скорость коррозии рассчитывают по формуле:

1) произведение площади поверхности образца и времени выдержки в грунте, делённое на разность веса образца до и после испытания ($K = \frac{S\tau}{\Delta m}$);

2) разность веса образца до и после испытания, делённая на произведение площади поверхности образца и времени выдержки в грунте ($K = \frac{\Delta m}{S\tau}$);

3) произведение площади поверхности образца и разности веса образца до и после испытания, делённое на времени выдержки в грунте ($K = \frac{S\Delta m}{\tau}$);

6. При контакте Ni ($\varphi_{ст}=-0,24$) и Fe ($\varphi_{ст}=-0,44$) в растворе кислоты:

- 1) железо будет растворяться;
- 2) железо будет восстанавливаться;
- 3) никель будет растворяться;
- 4) будет выделяться кислород.

7. Наиболее опасные виды коррозионного разрушения для трубопроводов:

- 1) коррозионное растрескивание;
- 2) язвенная коррозия;
- 3) питтинговая коррозия;
- 4) контактная коррозия;
- 5) атмосферная коррозия.

8. Что вызывает интенсификацию питтинговой коррозии:

- 1) рост температуры;
- 2) термическая обработка материала;
- 3) неоднородность структуры металла;
- 4) деформация металла.

9. Виды коррозии, характерные для трубопроводов:

- 1) кислородная коррозия;
- 2) химическая коррозия;
- 3) межкристаллитная коррозия;
- 4) электрохимическая коррозия;
- 5) подшламовая коррозия.

10. Местная коррозия подразделяется на следующие виды:

- 1) пятнами;
- 2) язвенная;
- 3) питтинговая;
- 4) кавитационная;
- 5) подповерхностная;
- 6) межкристаллическая;
- 7) нитевидная;
- 8) ножевая.

Практические задания к экзамену Экз01 (примеры)

1. Рассчитать гравиметрический показатель коррозии металла в $\text{г}/(\text{м}^2 \cdot \text{ч})$. Размеры образца $100 \times 100 \times 20$ мм. Время испытаний 1 сутки, изменение массы образца 0,534 г.

2. При 1000 К упругость диссоциации оксида Fe_2O_3 $1,035 \cdot 10^{-30}$ Па. Начальное давление кислорода 101325 Па. Определить энергию Гиббса, если химическая коррозия протекает по уравнению $\text{Fe} + \text{O}_2 = \text{Fe}_2\text{O}_3$.

3. Размеры образца $90 \times 40 \times 10$ мм. Время испытаний 20 суток, изменение массы образца 0,6457 г. Рассчитать глубинный показатель, группу и балл стойкости. Плотность металла принять равной $6,7 \text{ г}/\text{см}^3$.

4. Скорость коррозии, выраженную массовым показателем пересчитать на электрохимические единицы в $\text{А}/\text{м}^2$:

Me	Mg	Sn
$K, \text{ г}/(\text{м}^2 \cdot \text{сут})$	$1,57 \cdot 10^{-4}$	$2,75 \cdot 10^{-3}$

5. Используя справочные данные, определить термодинамическую возможность коррозии при $50 \text{ }^\circ\text{C}$: $\text{Fe} + \text{HCl} = \text{FeCl}_2 + \text{H}_2$.

ИД-6 (ПК-4) владение практическими навыками защиты металлических конструкций от коррозии

Результаты обучения	Контрольные мероприятия
имеет навыки применения практических методов защиты металлов от коррозии	ЛР05, ЛР06

Вопросы к защите лабораторной работы ЛР05

1. В чем сущность химического оксидирования стали?
2. Как проводится анодирование алюминия?
3. Какие растворы используются для оксидирования алюминия и магния?
4. Как увеличить коррозионную стойкость оксидированных изделий?

Вопросы к защите лабораторной работы ЛР06

1. Как подготавливают поверхность металла перед нанесением покрытия?
2. Почему при кислотном травлении поверхности металла в травильный раствор добавляют специальные присадки?
3. Зачем при сернокислотном травлении сталей вводят добавки галоидных ионов?
4. Напишите уравнения химических реакций, протекающих при фосфатировании стали.

Тестовые задания к лабораторной работе ЛР06 (примеры)

1. Основными методами защиты подземных стальных сооружений от коррозии в почвенно-грунтовых водах и грунтах и коррозии, вызванной блуждающими токами, являются:

- 1) легирование;
- 2) применение защитных покрытий;
- 3) применение средств электрохимической защиты (катодная поляризация);
- 4) обработка коррозионной среды;
- 5) рациональное конструирование.

2. Какими свойствами должны обладать защитные покрытия трубопроводов:

- 1) водо- и газонепроницаемостью;
- 2) хорошей адгезией;
- 3) сплошностью;

- 4) механической и ударной прочностью, упругостью;
- 5) высоким электросопротивлением;
- 6) термостойкостью и морозостойкостью;
- 7) устойчивостью к катодному отслаиванию.

3. Установите соответствие между типами защитных покрытий:

- | | |
|-------------------------------------|-------------------------|
| 1. Металлические | А. Оксидные, фосфатные |
| 2. Химические соединения металлов | Б. Лаки, краски, смолы |
| 3. Неметаллические (органические) | В. Эмаль, цемент, бетон |
| 4. Неметаллические (неорганические) | Г. Цинк, медь, никель |

4. Защитные покрытия трубопроводов по способу нанесения делятся на:

- 1) намоткой (ленточные);
- 2) окраской;
- 3) напылением;
- 4) экструдированием;
- 5) термоусадкой.

5. Технология изоляционных работ в трассовых условиях включает в себя:

- 1) очистку трубопровода;
- 2) подготовку изоляционных материалов;
- 3) сушку и подогрев поверхности труб;
- 4) нанесение грунтовки;
- 5) нанесение изоляционного покрытия;
- 6) контроль качества покрытий;

6. Что включает в себя катодная станция:

- 1) источник постоянного тока;
- 2) источник переменного тока;
- 3) контрольно-измерительные приборы;
- 4) защитные устройства;
- 5) коммутирующие устройства.

7. Какие используются анодные заземления:

- 1) сосредоточенные;
- 2) распределенные;
- 3) глубинные;
- 4) протяженные;
- 5) пассивные.

8. Что входит в состав установки протекторной защиты трубопроводов:

- 1) установка анодной защиты;
- 2) протяженные протекторы;
- 3) соединительные провода;
- 4) контрольно-измерительные пункты;
- 5) регулирующие резисторы и шунты;
- 6) поляризованные элементы.

9. Через какое время проверяется эффективность работы установок ЭХЗ:

- 1) не реже 1 раза в год;
- 2) не реже 1 раза в полгода;

- 3) не реже 1 раза в квартал;
- 4) не реже 1 раза в два года.

10. Каким методом определяют сквозные дефекты на трубопроводе с качественным покрытием:

- 1) методом интенсивных измерений;
- 2) метод смещения потенциала трубы;
- 3) метод отключения тока поляризации вспомогательного электрода.

8.2. Критерии и шкалы оценивания

Каждое мероприятие текущего контроля успеваемости оценивается по шкале «зачтено», «не зачтено».

Оценка «зачтено» выставляется обучающемуся при выполнении всех указанных показателей (Таблица 8.1), допускаются несущественные неточности в изложении и оформлении материала.

При невыполнении хотя бы одного из показателей выставляется оценка «не зачтено».

Таблица 8.1 – Критерии оценивания мероприятий текущего контроля успеваемости

Наименование, обозначение	Показатель
Лабораторная работа	лабораторная работа выполнена в полном объеме; по лабораторной работе представлен отчет, содержащий необходимые расчеты, выводы, оформленный в соответствии с установленными требованиями; на защите лабораторной работы даны правильные ответы не менее чем на 50% заданных вопросов
Тест	правильно решено не менее 50% тестовых заданий
Реферат	тема реферата раскрыта; использованы рекомендуемые источники; соблюдены требования к объему и оформлению реферата

При оценивании результатов обучения по дисциплине в ходе промежуточной аттестации используются следующие критерии и шкалы.

Экзамен (Экз01).

Задание состоит из 2 теоретических вопросов и 2 практических заданий.

Время на подготовку: 60 минут.

Оценка «отлично» выставляется обучающемуся, если он глубоко и прочно усвоил программный материал, исчерпывающе, последовательно, четко и логически стройно его излагает, умеет тесно увязывать теорию с практикой, свободно справляется с задачами, вопросами и другими видами применения знаний, не затрудняется с ответом при видоизменении заданий, использует в ответе материал рекомендуемой литературы, правильно обосновывает принятое решение, владеет разносторонними навыками и приемами выполнения практических заданий.

Оценка «хорошо» выставляется обучающемуся, если он твердо знает программный материал, грамотно и по существу излагает его, не допуская существенных неточностей в ответах на вопросы, правильно применяет теоретические положения при решении практических заданий, владеет необходимыми навыками и приемами их выполнения.

Оценка «удовлетворительно» выставляется обучающемуся, если он имеет знания только основного материала, но не усвоил его деталей, допускает неточности, недостаточно правильные формулировки, нарушения логической последовательности в изложении программного материала, испытывает затруднения при выполнении практических работ.

Оценка «неудовлетворительно» выставляется обучающемуся, который не знает значительной части программного материала, допускает существенные ошибки в ответах на вопросы, неуверенно, с большими затруднениями выполняет практические задания.

Результат обучения по дисциплине считается достигнутым при получении обучающимся оценки «зачтено», «удовлетворительно», «хорошо», «отлично» по каждому из контрольных мероприятий, относящихся к данному результату обучения.

МИНИСТЕРСТВО НАУКИ И ВЫСШЕГО ОБРАЗОВАНИЯ РОССИЙСКОЙ ФЕДЕРАЦИИ
Федеральное государственное бюджетное образовательное учреждение
высшего образования

«Тамбовский государственный технический университет»
(ФГБОУ ВО «ТГТУ»)

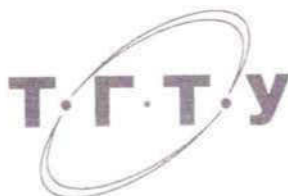

УТВЕРЖДАЮ

Директор Технологического института

Д.Л. Полушкин

« 21 » января 2021 г.

РАБОЧАЯ ПРОГРАММА ДИСЦИПЛИНЫ

***Б1.В.04 Расчет и конструирование элементов нефтегазового
оборудования***

(шифр и наименование дисциплины в соответствии с утвержденным учебным планом подготовки)

Направление

21.03.01 Нефтегазовое дело

(шифр и наименование)

Профиль

Технологии и оборудование нефтегазового дела

(наименование профиля образовательной программы)

Формы обучения:

очная

Кафедра: ***Технологические процессы, аппараты и техносферная***

безопасность

(наименование кафедры)

Составитель:

К.Т.Н., доцент

степень, должность

подпись

Ю.В. Пахомова

инициалы, фамилия

Заведующий кафедрой

подпись

Н.Ц. Гатапова

инициалы, фамилия

Тамбов 2021

**1. ПЛАНИРУЕМЫЕ РЕЗУЛЬТАТЫ ОБУЧЕНИЯ ПО ДИСЦИПЛИНЕ И
ЕЕ МЕСТО В СТРУКТУРЕ ОПОП**

Цель освоения дисциплины – достижение планируемых результатов обучения (таблица 1.1), соотнесенных с индикаторами достижения компетенций и целью реализации ОПОП.

Дисциплина входит в состав части образовательной программы, формируемой участниками образовательных отношений.

Таблица 1.1 – Результаты обучения по дисциплине

Код, наименование индикатора	Результаты обучения по дисциплине
ПК-3 Способность выполнять работы по расчету и проектированию технологических процессов и оборудования нефтегазового производства	
ИД-4 (ПК-3) Знание видов напряженного состояния под действием заданной нагрузки, основные конструкционные материалы, используемые в отрасли, виды коррозии и способы защиты от нее	Знает основные характеристики конструкционных материалов (прочностные, износостойкие и т.д.). Знает и распознает основные виды коррозии. Знает и умеет применить основные способы защиты материала от коррозии
ИД-5 (ПК-3) Умение использовать стандарты, конструировать химическое оборудование из различных конструкционных материалов с учетом требований действующей нормативно – технической документации, использовать средства вычислительной техники для расчета и конструирования оборудования отрасли	Умеет критически мыслить при проведении прочностных расчетов. Умеет решать практические задачи с применением основных методик прочностных расчетов при проектировании Знает классификацию элементов технологического оборудования по функциональному и конструктивному признаку.
ИД-6 (ПК-3) Владение навыками расчета и конструирования машин и аппаратов отрасли, выбора серийного технологического оборудования, формирования проектно - конструкторской документации	Владеет практическими методиками прочностных расчетов различных емкостей (резервуаров), применяемых для сбора, хранения и подготовки нефти.
	Умеет использовать методики прочностных расчетов опор емкостных аппаратов. Знает методики прочностных расчетов опор колонных аппаратов.

Результаты обучения по дисциплине достигаются в рамках осуществления всех видов контактной и самостоятельной работы обучающихся в соответствии с утвержденным учебным планом.

Индикаторы достижения компетенций считаются сформированными при достижении соответствующих им результатов обучения.

2. ОБЪЁМ ДИСЦИПЛИНЫ

Объем дисциплины составляет 4 зачетные единицы.

Ниже приведено распределение общего объема дисциплины (в академических часах) в соответствии с утвержденным учебным планом.

Виды работ	Форма обучения	
	Очная	
	4 семестр	5 семестр
<i>Контактная работа</i>	49	19
занятия лекционного типа	32	
лабораторные занятия	-	-
практические занятия	16	16
курсовое проектирование	-	2
консультации	-	-
промежуточная аттестация	1	1
<i>Самостоятельная работа</i>	23	53
<i>Всего</i>	72	72

3. СОДЕРЖАНИЕ ДИСЦИПЛИНЫ

Тема 1. Общие принципы конструирования технологического оборудования.

Задачи и содержание дисциплины. Системы нормативной документации. Классификация элементов технологического оборудования по функциональному и конструктивному признаку.

Практические занятия:

ПР01. Общие принципы конструирования химического оборудования. Определение основных нагрузок: давление рабочее, расчетное, пробное; допускаемые напряжения; конструктивная прибавка.

Самостоятельная работа:

СР01. Изучить: Расчет пластин. Изгиб круглых пластин, нагруженных симметрично.

Тема 2. Требования, предъявляемые к конструкциям машин и аппаратов.

Стадии разработки технологического оборудования. Этапы инженерного расчета при конструировании оборудования.

Практические занятия:

ПР02. Тонкостенные сосуды и аппараты. Расчет на прочность ректификационной колонны. Расчет на прочность аппарата с рубашкой. Определение толщины составляющих элементов колонны. Решение краевой задачи: узел сопряжения обечайки и плоской крышки. Определение толщины корпуса аппарата с рубашкой под действием внешнего давления. Корпус с кольцом жесткости.

Самостоятельная работа:

СР02. Изучить: Классификация емкостных и теплообменных аппаратов. Определение оптимальных размеров цилиндрического сосуда с плоским днищем.

Тема 3. Тонкостенные сосуды и аппараты.

Расчет тонкостенных сосудов и аппаратов по безмоментной и моментной теории. Определение толщины цилиндрической оболочки, крышки и днищ. Краевая задача.

Практические занятия:

ПР03. Расчет на ветровую нагрузку. Расчет опор. Укрепление отверстий. Определение ветрового момента по ГОСТ Р 51273 – 99, приведенной нагрузки. Выбор конструкции цилиндрической опоры по ОСТ. Расчет укрепления отверстия на крышке ректификационной колонны по ГОСТ 24755 – 81 «Сосуды и аппараты. Нормы и методы расчета на прочность укрепления отверстий».

Самостоятельная работа:

СР03. Изучить: Основы теории колебаний. Основные понятия. Классификация механических колебаний. Гармонические колебания.

Тема 4. Сосуды, работающие под внешним давлением.

Сосуды с кольцами жесткости. Понятие устойчивости формы.

Практические занятия:

ПР04. Расчет сосудов, работающих под внешним давлением.

Самостоятельная работа:

СР04. Изучить: Применение безмоментной теории к расчету цилиндрических и конических сосудов. Расчет меридиональных и окружных напряжений и удлинения радиуса цилиндрической и конической оболочек.

Тема 5. Опоры и устройства для строповки аппарата.

Типы опор. Расчет аппарата на прочность и сейсмическую нагрузку. Укрепление отверстий в оболочках.

Практические занятия:

ПР05. Расчет аппарата на прочность и сейсмическую нагрузку.

Самостоятельная работа:

СР05. Изучить: Свободные колебания. Уравнение свободных колебаний. Вынужденные колебания при отсутствии сил сопротивления. Явление резонанса.

Тема 6. Типы разъемных соединений.

Фланцевые соединения. Расчет на прочность фланцевых соединений. Прокладочные устройства.

Практические занятия:

ПР06. Фланцевые соединения. Расчет на прочность фланцевых соединений. Выбор конструкции фланцевого соединения для ректификационной колонны и штуцера. Обоснование выбранного соединения. Выбор прокладки. Расчет нагрузок. Условие прочности.

Самостоятельная работа:

СР06. Изучить: Узлы сопряжения оболочек. Причины появления краевых нагрузок.

Тема 7. Уплотняющие устройства подвижных элементов.

Типы и конструкции: контактные и бесконтактные.

Практические занятия:

ПР07. Расчет уплотняющих устройств подвижных элементов.

Самостоятельная работа:

СР07. Изучить: Расчет узла сопряжения сферической и цилиндрической оболочек, находящихся под внутренним давлением.

Тема 8. Прочностные расчеты колонных аппаратов.

Определение расчетных нагрузок и расчетных температур. Сочетание нагрузок.

Практические занятия:

ПР08. Расчет на прочность ректификационной колонны.

Самостоятельная работа:

СР08. Изучить: Расчет сплошного и перфорированного конического ротора сепаратора и центрифуги на прочность.

Тема 9. Расчет элементов опоры колонных аппаратов.

Практические занятия:

ПР09. Расчет опоры ректификационной колонны.

Самостоятельная работа:

СР09. Изучить: Расчет оболочек. Безмоментная теория расчета толщины оболочек вращения.

Курсовое проектирование

Примерные темы курсовой работы

:

№ п/п	Примерная тематика курсовой работы
1	2
1.	Рассчитать тонкостенный аппарат, работающий под избыточным давлением с эллиптическими крышкой и днищем
2.	Рассчитать тонкостенный аппарат, работающий под атмосферным давлением с плоскими крышкой и днищем
3.	Рассчитать тонкостенный аппарат, работающий под вакуумом с эллиптической крышкой и плоским днищем

Требования к основным разделам курсовой работы:

1. Титульный лист.
2. Задание на курсовую работу.
3. Оглавление (содержание).
4. Введение.
5. Основная часть (Теоретическая часть).
6. Заключение.
7. Список литературы.
8. Приложения.

Требования для допуска курсовой работы/курсового проекта к защите.

Курсовая работа должна соответствовать выбранной теме, содержать все основные разделы и графический материал в соответствии с заданием, должна быть оформлена в соответствии с СТО ФГБОУ ВО «ТГТУ» 07-2017 «Выпускные квалификационные работы и курсовые проекты (работы). Общие требования».

4. ПЕРЕЧЕНЬ УЧЕБНОЙ ЛИТЕРАТУРЫ, ИНФОРМАЦИОННЫХ РЕСУРСОВ И ТЕХНОЛОГИЙ

4.1. Учебная литература

1. Жулай, В.А. Детали машин [Электронный ресурс]: курс лекций/ Жулай В.А.— Электрон. текстовые данные.— Воронеж: Воронежский государственный архитектурно-строительный университет, ЭБС АСВ, 2013.— 238 с.— Режим доступа: <http://www.iprbookshop.ru/22654>
2. Расчет и конструирование машин и аппаратов пищевых производств. Практикум [Электронный ресурс]: учебное пособие/ А.Н. Остриков [и др.].— Электрон. текстовые данные.— Воронеж: Воронежский государственный университет инженерных технологий, 2014.— 200 с.— Режим доступа: <http://www.iprbookshop.ru/47446.html>.— ЭБС «IPRbooks»
3. Кирсанова Э.Г. Сопротивление материалов [Электронный ресурс] : учебное пособие / Э.Г. Кирсанова. — Электрон. текстовые данные. — Саратов: Ай Пи Эр Медиа, 2012. — 110 с. — 978-5-904000-57-8. — Режим доступа: <http://www.iprbookshop.ru/733.html>
4. Козинцева С.В. Теоретическая механика [Электронный ресурс] : учебное пособие / С.В. Козинцева, М.Н. Сусин. — Электрон. текстовые данные. — Саратов: Ай Пи Эр Медиа, 2012. — 152 с. — 978-5-904000-75-2. — Режим доступа: <http://www.iprbookshop.ru/728.html>
5. Расчет и конструирование машин и аппаратов пищевых производств. Практикум [Электронный ресурс] : учебное пособие / А.Н. Остриков [и др.]. — Электрон. текстовые данные. — Воронеж: Воронежский государственный университет инженерных технологий, 2014. — 200 с. — 978-5-00032-052-5. — Режим доступа: <http://www.iprbookshop.ru/47446.html>

4.2. Интернет-ресурсы, в том числе современные профессиональные базы данных и информационные справочные системы

- Университетская информационная система «РОССИЯ» <https://uisrussia.msu.ru>
Справочно-правовая система «Консультант+» <http://www.consultant-urist.ru>
Справочно-правовая система «Гарант» <http://www.garant.ru>
База данных Web of Science <https://apps.webofknowledge.com/>
База данных Scopus <https://www.scopus.com>
Портал открытых данных Российской Федерации <https://data.gov.ru>
База открытых данных Министерства труда и социальной защиты РФ <https://rosmintrud.ru/opendata>
База данных Научной электронной библиотеки eLIBRARY.RU <https://elibrary.ru/>
База данных профессиональных стандартов Министерства труда и социальной защиты РФ <http://profstandart.rosmintrud.ru/obshchiy-informatsionnyy-blok/natsionalnyy-reestr-professionalnykh-standartov/>
Базы данных Министерства экономического развития РФ <http://www.economy.gov.ru>
База открытых данных Росфинмониторинга <http://www.fedsfm.ru/opendata>
Электронная база данных «Издательство Лань» <https://e.lanbook.com>
Электронная библиотечная система «IPRbooks» <http://www.iprbookshop.ru>
База данных «Электронно-библиотечная система «ЭБС ЮРАЙТ» <https://www.biblio-online.ru>
База данных электронно-библиотечной системы ТГТУ <http://elib.tstu.ru>
Федеральная государственная информационная система «Национальная электронная библиотека» <https://нэб.рф>
Национальный портал онлайн обучения «Открытое образование» <https://openedu.ru>

Электронная база данных "Polpred.com Обзор СМИ" <https://www.polpred.com>
Официальный сайт Федерального агентства по техническому регулированию и метрологии <http://protect.gost.ru/>

Ресурсы электронной информационно-образовательной среды университета представлены в локальном нормативном акте «Положение об электронной информационно-образовательной среде Тамбовского государственного технического университета».

Электронные образовательные ресурсы, к которым обеспечен доступ обучающихся, в т.ч. приспособленные для использования инвалидами и лицами с ограниченными возможностями здоровья, приведены на официальном сайте университета в разделе «Университет»-«Сведения об образовательной организации»-«Материально-техническое обеспечение и оснащенность образовательного процесса».

Сведения о лицензионном программном обеспечении, используемом в образовательном процессе, представлены на официальном сайте университета в разделе «Образование»-«Учебная работа»-«Доступное программное обеспечение».

5. МЕТОДИЧЕСКИЕ УКАЗАНИЯ ДЛЯ ОБУЧАЮЩИХСЯ ПО ОСВОЕНИЮ ДИСЦИПЛИНЫ

К современному специалисту общество предъявляет достаточно широкий перечень требований, среди которых немаловажное значение имеет наличие у выпускников определенных способностей и умений самостоятельно добывать знания из различных источников, систематизировать полученную информацию, давать оценку конкретной ситуации. Формирование такого умения происходит в течение всего периода обучения через работу на аудиторных занятиях, выполнение заданий текущего контроля и промежуточной аттестации. При этом самостоятельная работа играет решающую роль в ходе всего учебного процесса.

Успешное освоение компетенций, формируемых данной учебной дисциплиной, предполагает оптимальное использование времени самостоятельной работы. Целесообразно посвящать до 20 минут изучению конспекта лекции в тот же день после лекции и за день перед лекцией. Теоретический материал изучать в течение недели до 2 часов, а готовиться к практическому занятию по дисциплине до 1.5 часов.

Для понимания материала учебной дисциплины и качественного его усвоения рекомендуется такая последовательность действий:

- после прослушивания лекции и окончания учебных занятий, при подготовке к занятиям следующего дня нужно сначала просмотреть и обдумать текст лекции, прослушанной сегодня, разобрать рассмотренные примеры;
- при подготовке к лекции следующего дня нужно просмотреть текст предыдущей лекции, подумать о том, какая может быть тема следующей лекции;
- в течение недели выбрать время для работы с литературой по учебной дисциплине в библиотеке и для решения задач;
- при подготовке к лабораторным занятиям повторить основные понятия и формулы по теме домашнего задания, изучить примеры;

Рекомендуется использовать методические указания и материалы по учебной дисциплине, текст лекций, а также электронные пособия, имеющиеся в системе VitaLMS.

Теоретический материал курса становится более понятным, когда дополнительно к прослушиванию лекций изучаются книги по данной дисциплине. Может быть полезным использование нескольких учебников.

Рекомендуется, кроме «заучивания» материала, добиться понимания изучаемой темы дисциплины. С этой целью после прочтения очередной главы желательно выполнить несколько простых упражнений на соответствующую тему. Кроме того, очень полезно мысленно задать себе и попробовать ответить на следующие вопросы: о чем эта глава, какие новые понятия в ней введены, каков их смысл. При изучении теоретического материала всегда полезно выписывать формулы и графики.

При подготовке к промежуточной аттестации необходимо освоить теоретические положения данной дисциплины, разобрать определения всех понятий и постановки моделей, описывающих процессы, рассмотреть примеры и самостоятельно решить несколько типовых задач из каждой темы. Дополнительно к изучению конспектов лекций необходимо пользоваться учебниками по учебной дисциплине.

При выполнении домашних заданий и подготовке к контрольным работам необходимо сначала прочитать теорию и изучить примеры по каждой теме. Решая конкретную задачу, предварительно следует понять, что требуется в данном случае, какой теоретический материал нужно использовать, наметить общую схему решения. Если задача была решена «по образцу» рассмотренного на аудиторном занятии или в методическом пособии примера, то желательно после этого обдумать процесс решения и попробовать решить аналогичную задачу самостоятельно.

6. МАТЕРИАЛЬНО-ТЕХНИЧЕСКОЕ ОБЕСПЕЧЕНИЕ

По всем видам учебной деятельности в рамках дисциплины используются аудитории, оснащенные необходимым специализированным оборудованием.

Наименование специальных помещений	Оснащенность специальных помещений	Перечень лицензионного программного обеспечения / Реквизиты подтверждающего документа
учебные аудитории для проведения занятий лекционного типа	Мебель: учебная мебель Технические средства: экран, проектор, компьютер	MS Office, Windows / Корпоративные академические лицензии бессрочные Microsoft Open License №47425744, 48248803, 41251589, 46314939, 44964701, 43925361, 45936776, 47425744, 41875901, 41318363, 60102643; AutoCAD 2009-2011, Бессрочная Лицензия №110000006741, Договор №11580/VRN3/35-03/120 от 26.06.2009г. пакет Autodesk Education Master Suite 2010 – 2012, Бессрочная лицензия Договор №35-03/75 от 17.06.2011 AutoCAD Inventor Professional Suite 2010-2011, Бессрочная лицензия №110000204293, Договор №11580/VRN3/35-03/120 от 26.06.2009г.
учебные аудитории для проведения занятий семинарского типа, групповых и индивидуальных консультаций, текущего контроля и промежуточной аттестации	Мебель: учебная мебель Технические средства: экран, проектор, компьютер	
учебные аудитории для выполнения курсовых работ	Мебель: учебная мебель	

Для самостоятельной работы обучающихся предусмотрены помещения, укомплектованные специализированной мебелью, оснащенные компьютерной техникой с возможностью подключения к сети «Интернет» и обеспечением доступа в электронную информационно-образовательную среду университета.

Наименование помещений для самостоятельной работы обучающихся	Оснащенность помещений для самостоятельной работы обучающихся	Перечень лицензионного программного обеспечения / Реквизиты подтверждающего документа
Помещение для самостоятельной работы обучающихся (читальный зал Научной библиотеки)	Мебель: учебная мебель Комплект специализированной мебели: компьютерные столы Оборудование: компьютерная техника с подключением к информационно-коммуникационной сети «Интернет» и доступом в электронную информационно-образовательную среду образовательной организации, веб-камеры, коммуникационное оборудование, обеспечивающее доступ к сети интернет (проводное соединение и беспроводное соединение по технологии Wi-Fi)	Microsoft Windows 7 pro Лицензия №49487340 Microsoft Office2007 Лицензия №49487340
Помещение для самостоятельной работы обучающихся (ауд. 333/А)	Мебель: учебная мебель Комплект специализированной мебели: компьютерные столы Оборудование: компьютерная техника с подключением к информационно-коммуникационной сети «Интернет» и доступом в электронную информационно-образовательную среду образовательной организации, веб-камеры, коммуникационное оборудование, обеспечивающее доступ к сети ин-	Microsoft Windows XP Лицензия №44964701 Microsoft Office 2007 Лицензия №44964701

21.03.01 «Нефтегазовое дело»
«Технологии и оборудование нефтегазового дела»

Наименование помещений для самостоятельной работы обучающихся	Оснащенность помещений для самостоятельной работы обучающихся	Перечень лицензионного программного обеспечения / Реквизиты подтверждающего документа
	тернет (проводное соединение и беспроводное соединение по технологии Wi-Fi)	

7. ТЕКУЩИЙ КОНТРОЛЬ УСПЕВАЕМОСТИ И ПРОМЕЖУТОЧНАЯ АТТЕСТАЦИЯ

Проверка достижения результатов обучения по дисциплине осуществляется в рамках текущего контроля успеваемости и промежуточной аттестации.

7.1. Текущий контроль успеваемости

Текущий контроль успеваемости включает в себя мероприятия по оцениванию выполнения лабораторных работ, заданий для самостоятельной работы. Мероприятия текущего контроля успеваемости приведены в таблице 7.1.

Таблица 7.1 – Мероприятия текущего контроля успеваемости

Обозначение	Наименование	Форма контроля
ПР01.	Общие принципы конструирования химического оборудования. Определение основных нагрузок: давление рабочее, расчетное, пробное; допускаемые напряжения; конструктивная прибавка.	опрос
ПР02.	Тонкостенные сосуды и аппараты. Расчет на прочность ректификационной колонны. Расчет на прочность аппарата с рубашкой. Определение толщины составляющих элементов колонны. Решение краевой задачи: узел сопряжения обечайки и плоской крышки. Определение толщины корпуса аппарата с рубашкой под действием внешнего давления. Корпус с кольцом жесткости.	опрос
ПР03.	Расчет на ветровую нагрузку. Расчет опор. Укрепление отверстий. Определение ветрового момента по ГОСТ Р 51273 – 99, приведенной нагрузки. Выбор конструкции цилиндрической опоры по ОСТ. Расчет укрепления отверстия на крышке ректификационной колонны по ГОСТ 24755 – 81 «Сосуды и аппараты. Нормы и методы расчета на прочность укрепления отверстий».	опрос
ПР04.	Расчет сосудов, работающих под внешним давлением.	опрос
ПР05.	Расчет аппарата на прочность и сейсмическую нагрузку.	опрос
ПР06.	Фланцевые соединения. Расчет на прочность фланцевых соединений. Выбор конструкции фланцевого соединения для ректификационной колонны и штуцера. Обоснование выбранного соединения. Выбор прокладки. Расчет нагрузок. Условие прочности.	опрос
ПР07.	Расчет уплотняющих устройств подвижных элементов.	опрос
ПР08.	Расчет на прочность ректификационной колонны.	опрос
ПР09.	Расчет опоры ректификационной колонны.	опрос
СР09.	Расчет оболочек. Безмоментная теория расчета толщины оболочек вращения.	опрос

7.2. Промежуточная аттестация

Формы промежуточной аттестации по дисциплине приведены в таблице 7.2.

Таблица 7.2 – Формы промежуточной аттестации

21.03.01 «Нефтегазовое дело»
«Технологии и оборудование нефтегазового дела»

Обозначение	Форма отчетности	Очная
Зач01	Зачет	4 семестр
КР01	Защита КР	5 семестр

8. ФОНД ОЦЕНОЧНЫХ СРЕДСТВ

8.1. Оценочные средства

Оценочные средства соотнесены с результатами обучения по дисциплине и индикаторами достижения компетенций.

ИД-4 (ПК-3) Знание видов напряженного состояния под действием заданной нагрузки, основные конструкционные материалы, используемые в отрасли, виды коррозии и способы защиты от нее

Результаты обучения	Контрольные мероприятия
Знает основные характеристики конструкционных материалов (прочностные, износостойкие и т.д.). Знает и распознает основные виды коррозии. Знает и умеет применить основные способы защиты материала от коррозии	Зач01

Вопросы к зачету Зач01

1. Системы нормативной документации.
2. Классификация элементов технологического оборудования по функциональному и конструктивному признаку.
3. Требования, предъявляемые к конструкциям машин и аппаратов.
4. Стадии разработки технологического оборудования.
5. Этапы инженерного расчета при конструировании оборудования.
6. Сущность расчета тонкостенных сосудов и аппаратов по безмоментной и моментной теории.
7. Определение толщины цилиндрической оболочки, крышки и днищ.
8. Расчет сосудов, работающих под внешним давлением.

ИД-5 (ПК-3) Умение использовать стандарты, конструировать химическое оборудование из различных конструкционных материалов с учетом требований действующей нормативно – технической документации, использовать средства вычислительной техники для расчета и конструирования оборудования отрасли

Результаты обучения	Контрольные мероприятия
Знает классификацию элементов технологического оборудования по функциональному и конструктивному признаку.	КР01
Умеет критически мыслить при проведении прочностных расчетов. Умеет решать практические задачи с применением основных методик прочностных расчетов при проектировании	КР01

Вопросы к защите КР01

1. Какие напряжения возникают в цилиндрической обечайке емкостного аппарата?
2. Какие типы опор применяются для емкостных аппаратов?
3. Какие типы опор применяются для колонных аппаратов?
4. Безмоментная методика расчета толщины стенки цилиндрической обечайки.

ИД-6 (ПК-3) Владение навыками расчета и конструирования машин и аппаратов отрасли, выбора серийного технологического оборудования, формирования проектно - конструкторской документации

Результаты обучения	Контрольные мероприятия
Знает методики прочностных расчетов опор колонных аппаратов.	Зач01
Умеет использовать методики прочностных расчетов опор емкостных аппаратов.	ПР01-ПР09, СР09
Владеет практическими методиками прочностных расчетов различных емкостей (резервуаров), применяемых для сбора, хранения и подготовки нефти.	ПР01-ПР09, СР09

Вопросы к зачету Зач01

1. Сосуды с кольцами жесткости.
2. Понятие устойчивости формы.
3. Типы опор.
4. Расчет аппарата на прочность
5. Укрепление отверстий в оболочках.
6. Виды фланцевых соединений.
7. Расчет на прочность фланцевых соединений.
8. Прокладочные устройства.
9. Типы и конструкции прокладочных устройств. Контактные и бесконтактные.

Вопросы к опросу ПР01-ПР09, СР09

1. Расчёт на прочность несущих элементов контактных устройств различных типов.
2. Конструирование и расчёт аппаратов высокого давления. Конструктивные особенности толстостенных аппаратов, область их применения.
3. Конструирование и расчёт аппаратов высокого давления. Нормативные параметры: расчётные давление и температура, коэффициент прочности сварных соединений. Допускаемые напряжения с учётом длительной прочности материала и конструктивного исполнения корпуса. Особенности выбора материала для изготовления аппарата в зависимости от коррозионного и теплового воздействия среды.
4. Толстостенные аппараты. Элементы толстостенных аппаратов: обечайки, днища, крышки и фланцы. Цилиндрические обечайки различной конструкции. Конструкции крышек.
5. Напряжённое состояние толстостенной оболочки. Определение кольцевых, радиальных и меридиональных напряжений в случае действия внутреннего и наружного давлений. Эпюры напряжений. Расчёт толщины стенки корпуса аппарата высокого давления по методу предельных нагрузок.
6. Температурные напряжения в толстостенном цилиндре. Расчёт толстостенных цилиндрических оболочек при одновременном воздействии давления и тепловых нагрузок. Составные оболочки высокого давления. Особенности расчёта толстостенных пластин.

8.2. Критерии и шкалы оценивания

Каждое мероприятие текущего контроля успеваемости оценивается по шкале «зачтено», «не зачтено».

Оценка «зачтено» выставляется обучающемуся при выполнении всех указанных показателей (Таблица 8.1), допускаются несущественные неточности в изложении и оформлении материала

При невыполнении хотя бы одного из показателей выставляется оценка «не зачтено».

Таблица 8.1 – Критерии оценивания мероприятий текущего контроля успеваемости

Наименование, обозначение	Показатель
Опрос	даны правильные ответы не менее чем на 50% заданных вопросов

При оценивании результатов обучения по дисциплине в ходе промежуточной аттестации используются следующие критерии и шкалы.

Зачет (Зач01).

Задание состоит из 2 теоретических вопросов.

Время на подготовку: 45 минут.

Оценка «зачтено» выставляется обучающемуся, если он знает программный материал, грамотно и по существу излагает его, не допуская существенных неточностей в ответах на вопросы.

Оценка «не зачтено» выставляется обучающемуся, который не знает значительной части программного материала, допускает существенные ошибки в ответах на вопросы.

Защита КР (КР01).

На защите курсовой работы обучающемуся задаются 8-10 вопросов по теме курсового проектирования.

Оценка «отлично» выставляется студенту, показавшему глубокие знания, примененные им при самостоятельном исследовании выбранной темы, способному обобщить практический материал и сделать на основе анализа выводы.

Оценка «хорошо» выставляется студенту, показавшему в работе и при ее защите полное знание материала, всесторонне осветившему вопросы темы, но не в полной мере проявившему самостоятельность в исследовании.

Оценка «удовлетворительно» выставляется студенту, раскрывшему в работе основные вопросы избранной темы, но не проявившему самостоятельности в анализе или допустившему отдельные неточности в содержании работы.

Оценка «неудовлетворительно» выставляется студенту, не раскрывшему основные положения избранной темы и допустившему грубые ошибки в содержании работы, а также допустившему неправомерное заимствование.

МИНИСТЕРСТВО НАУКИ И ВЫСШЕГО ОБРАЗОВАНИЯ РОССИЙСКОЙ ФЕДЕРАЦИИ
Федеральное государственное бюджетное образовательное учреждение
высшего образования

«Тамбовский государственный технический университет»
(ФГБОУ ВО «ТГТУ»)

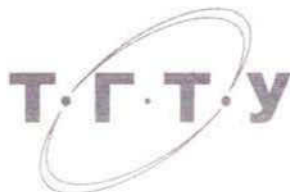

УТВЕРЖДАЮ

Директор
института

технологического

Д.Л. Полушкин

« 21 » января 2021 г.

РАБОЧАЯ ПРОГРАММА ДИСЦИПЛИНЫ

Б1.В.05 ГИС-технологии

(шифр и наименование дисциплины в соответствии с утвержденным учебным планом подготовки)

Направление

21.03.01 Нефтегазовое дело

(шифр и наименование)

Профиль

Технологии и оборудование нефтегазового дела

(наименование профиля образовательной программы)

Формы обучения:

Очная

Кафедра: Компьютерно-интегрированные системы в машиностроении

(наименование кафедры)

Составитель:

д.т.н., профессор

степень, должность

подпись

В.А. Немтинов

инициалы, фамилия

Заведующий кафедрой

подпись

В.Г. Мокрозуб

инициалы, фамилия

Тамбов 2021

**1. ПЛАНИРУЕМЫЕ РЕЗУЛЬТАТЫ ОБУЧЕНИЯ ПО ДИСЦИПЛИНЕ И
ЕЕ МЕСТО В СТРУКТУРЕ ОПОП**

Цель освоения дисциплины – достижение планируемых результатов обучения (таблица 1.1), соотнесенных с индикаторами достижения компетенций и целью реализации ОПОП.

Дисциплина входит в состав части, формируемой участниками образовательных отношений образовательной программы.

Таблица 1.1 – Результаты обучения по дисциплине

Код, наименование индикатора	Результаты обучения по дисциплине
ПК-2 Способность осуществлять оперативный контроль за техническим состоянием технологического оборудования, используемого при транспорте и хранении углеводородного сырья	
ИД-4 (ПК-2) знание основных понятий геоинформатики и основ ГИС-технологии, методов пространственно-временного моделирования	знание основных понятий геоинформатики и основ ГИС-технологии, методов пространственно-временного моделирования
ИД-5 (ПК-2) умение использовать геоинформационную систему для поддержки проектных решений, осуществлять цифровое моделирование рельефа, математико-картографическое моделирование	умение решать профессиональные задачи, используя методы современной экологии с учетом требований экологической безопасности
ИД-6 (ПК-2) владение методами пространственно-временного моделирования для реализации проектов в области нефтегазохимических производств: постановка задачи, управление данными, интеллектуальный анализ, тактическое управление	знание стандартных методов пространственно-временного моделирования при проведении анализа процессов в нефтегазовой отрасли умение использовать геоинформационную систему для поддержки проектных решений, осуществлять цифровое моделирование рельефа, математико-картографическое моделирование владение методами пространственно-временного моделирования для реализации проектов в области нефтегазохимических производств: постановка задачи, управление данными, интеллектуальный анализ, тактическое управление

Результаты обучения по дисциплине достигаются в рамках осуществления всех видов контактной и самостоятельной работы обучающихся в соответствии с утвержденным учебным планом.

Индикаторы достижения компетенций считаются сформированными при достижении соответствующих им результатов обучения.

2. ОБЪЁМ ДИСЦИПЛИНЫ

Объем дисциплины составляет 4 зачетные единицы.

Ниже приведено распределение общего объема дисциплины (в академических часах) в соответствии с утвержденным учебным планом.

Виды работ	Форма обучения	
	Очная	
	4 семестр	5 семестр
<i>Контактная работа</i>	49	19
занятия лекционного типа	16	
лабораторные занятия	32	-
практические занятия	0	16
курсовое проектирование	-	2
консультации	-	-
промежуточная аттестация	1	1
<i>Самостоятельная работа</i>	23	53
<i>Всего</i>	72	72

3. СОДЕРЖАНИЕ ДИСЦИПЛИНЫ

Раздел 1. Геоинформационные системы. Работа в ГИС.

Тема 1. Геоинформационные системы и геоинформатика.

Понятие географической информационной системы (ГИС), их структура и классификация. Геоинформатика: наука, технология, индустрия. Периодизация развития геоинформатики.

Ввод, преобработка и хранение данных: источники данных, модели пространственных данных, аналого-цифровое преобразование данных, базы данных и управление ими.

Лабораторные занятия:

ЛР01. Знакомство с интернет-ресурсами, использующими ГИС- технологию.

Практические занятия:

ПР01. Изучение функций модуля расширения Network Analyst.

Самостоятельная работа:

СР01. Изучить: структуру и классификацию ГИС, периоды развития геоинформатики; способы ввода, преобработки и хранения данных: источники данных, модели пространственных данных.

Тема 2. Геоанализ и моделирование в ГИС.

Геоанализ и моделирование: общие аналитические операции и методы пространственно-временного моделирования, классификация, цифровое моделирование рельефа, тематико-картографическое моделирование.

Визуализация данных: картографическая визуализация, изображение в неевклидовой метрике, виртуально-реалистические изображения, картографические анимации.

Лабораторные занятия:

ЛР01. Знакомство с интернет-ресурсами, использующими ГИС- технологию.

Практические занятия:

ПР02. Изучение функций модуля расширения Image Analyst.

Самостоятельная работа:

СР02. Изучить: методы пространственно-временного моделирования, классификация, цифровое моделирование рельефа

Тема 3. ГИС как основа интеграции пространственных данных и технологий.

ГИС и дистанционное зондирование: методы дистанционного зондирования, цифровая обработка снимков, компьютерное дешифрирование снимков. ГИС и глобальные системы позиционирования: спутниковые методы позиционирования, глобальные системы позиционирования (спутниковая система навигации Министерством обороны США - Global Positioning System (GPS), спутниковая система навигации Европейского космического агентства - Galileo, Китайская спутниковая система навигации – Бэйдоу, Российская Глобальная навигационная спутниковая система ГЛОНАСС. ГИС и Интернет: Web-картографирование, картографический Интернет-сервер, распределенная географическая информация, WebGIS-системы и технологии. Программные продукты для навигаторов (Destinator, City Guide, Навител Навигатор, ГИС Русса, Автоспутник, Nokia Maps, iGO и другие). Мультимедийное представление информации в ГИС.

Лабораторные занятия:

ЛР02. Создание единого информационного пространства территории. Технология проектирования баз данных прикладного назначения.

Практические занятия:

ПР03. Технология формирования итоговых документов прикладного проекта в системе Arcview.

Самостоятельная работа:

СР03. Изучить: методы дистанционного зондирования, цифровой обработка снимков, компьютерного дешифрования снимков

Тема 4. Технологии искусственного интеллекта и экспертных систем в геоинформатике.

Технологии искусственного интеллекта: понятие «искусственного интеллекта» и «экспертная система», нейросетевые методы анализа данных.

Технологии экспертных систем: фреймовые, продукционные модели описания данных, механизм логических выводов, типы экспертных систем.

Лабораторные занятия:

ЛР02. Создание единого информационного пространства территории. Технология проектирования баз данных прикладного назначения.

Практические занятия:

ПР04. Изучение особенностей разработки прикладного ГИС-проекта для использования в сфере нефтегазохимического производства.

Самостоятельная работа:

СР04. Изучить: технологии искусственного интеллекта; фреймовые, продукционные модели описания данных.

Тема 5. Нейронные сети и системы поддержки принятия решений в геоинформатике.

Нейронные сети и ГИС: основы создания нейронных сетей, типы технических нейросетей, нейросетевые алгоритмы. Области применения нейросетевых ГИС. Программное обеспечение для моделирования и интеграции нейронных сетей и ГИС (ScanEx-NeRIS, модуль Arc-SDM для ArcView).

Системы поддержки принятия решений (СППР) в ГИС: основные блоки СППР – постановка задач, управление данными, интеллектуальный анализ, тактическое управление; перспективы практического применения СППР.

Лабораторные занятия:

ЛР02. Создание единого информационного пространства территории. Технология проектирования баз данных прикладного назначения.

Практические занятия:

ПР05. Примеры использования ГИС-технологий для предприятий Тамбовской области.

Самостоятельная работа:

СР05. Изучить: основы создания нейронных сетей, типы технических нейросетей, нейросетевые алгоритмы; виды систем поддержки принятия решений.

Раздел 2. Система Arcview. Особенности, свойства, применение в ГИС-проектах, реализуемых в нефтегазовой отрасли.

Тема 6. Работа в системе Arcview.

Общее представление о системе, интерфейс и преимущества работы. Приложения, входящие в систему и их возможности. Создание нового проекта. Знакомство с видами. Создание тем шейп-файлов. Знакомство с таблицами.

Лабораторные занятия:

ЛР03. Работа в системе Arcview

Практические занятия:

ПР06 . Технология работы в системе ГИС.

Самостоятельная работа:

СР06. Изучить: Общее представление о системе, интерфейс и преимущества работы

Тема 7. Модули расширения системы Arcview и их использование при разработке прикладных ГИС-проектов.

Модуль Spatial Analyst. Использование модуля Spatial Analyst для предоставления пользователям дополнительных возможностей создания, отображения и анализа растровых данных. Растровые данные или грид-данные для отображения географических явлений непрерывных в пространстве, таких как рельеф, осадки, температура, плотность населения и других данных, которые можно представить в виде статистических поверхностей. Использование грид-данных для анализа различного рода потоков по поверхности, например, поверхностного стока, а также изменений географических явлений во времени.

Модуль 3D Analyst. Использование модуля расширения ArcView 3D Analyst для реализации многих сложных функций трехмерного и перспективного отображения, моделирования и анализа поверхностей. Интегрированные функции анализа данных грид-формата, а также создания трехмерных моделей с помощью интерполяции координаты Z данных поверхностей.

Модуль Image Analyst. Использование модуля ArcView Image Analysis для работы с данными дистанционного зондирования, которые сегодня являются одним из главных источников пополнения новой информацией пространственных баз данных в геоинформационных системах.

Модуль Network Analyst. Использование модуля Network Analyst для анализа линейных сетевых тем, таких как дороги, линии коммуникаций, городские улицы, реки и др. Использование в качестве сетевых тем покрытий ARC/INFO и шейп-файлов ArcView GIS , а также тем AUTOCAD. Возможности модули при решении различных задач. Компонировка в ArcView GIS. Мастер картографических компоновок.

Лабораторные занятия:

ЛР03. Работа в системе Arcview.

Практические занятия:

ПР07. Системы информационной поддержки принятия решений при управлении объектами различного назначения.

Самостоятельная работа:

СР07. Изучить: функциональные возможности основных модулей системы.

Тема 8. Информационное обеспечение системы поддержки принятия решений при управлении промышленным предприятием нефтегазовой отрасли и примеры использования ГИС-технологий и создания геоинформационных систем прикладного назначения.

Понятие информационного обеспечения систем поддержки принятия решений при управлении деятельностью предприятий различного профиля. Информация и данные.

Инфраструктуры пространственных данных: базовая пространственная информация, стандартизация данных, базы метаданных и механизм обмена данными. Реализация геоинформационных проектов.

Использование ГИС-технологий на территории Тамбовской области. Примеры создания региональных и локальных систем различного тематического содержания.

Лабораторные занятия:

ЛР04. Работа в системе Arcview с использованием модулей расширения 3D Analyst и Image Analyst..

Практические занятия:

ПР08. Технология проведения расчетов, оверлейных операций, построения 3D моделей, обработки растровых данных, построения ортофотопланов, создания матриц высот, качеств, многослойных (геологических) матриц, средства тематического картографирования в системе ГИС.

Самостоятельная работа:

СР08. Изучить: опыт использования ГИС-технологий на территории Тамбовской области.

Курсовое проектирование

Тема работы: Проектирование учебной информационной системы для производственного комплекса нефтегазовой отрасли с использованием ГИС-технологий.

Цель работы: Закрепление навыков по проектированию прикладных информационных систем с использованием ГИС-технологий.

Задача работы: разработать электронную информационную базу для указанной предметной области.

Объем работы:

- формулировка задания, описание структуры базы данных и сценария работы с ней – 6-7 стр.;
- разработка программы создания и сопровождения базы данных – 5-8 стр;
- проведение тестовых испытаний работы программы.

Состав разделов и трудоемкость их выполнения

№	Наименование разделов работы
п.п	
1.	Анализ предметной области и требований к информационной базе данных
2.	Разработка структуры базы данных
3.	Составление алгоритмов обработки данных
4.	Разработка программы базы данных на языке ГИС Arcgis 8.1 (Arcview 3.2)
5.	Оформление пояснительной записки
	Итого:

Список примерных тем курсовой работы

1. Проектирование учебной информационной системы для производственного комплекса ПАО «НК «Роснефть» на территории Тамбовской области с использованием ГИС-технологий.
2. Проектирование учебной информационной системы для производственного комплекса ПАО «НК «Лукойл» на территории Тамбовской области с использованием ГИС-технологий.
3. Проектирование учебной информационной системы для производственного комплекса ПАО «НК «Газпром» на территории Тамбовской области с использованием ГИС-технологий.
4. Проектирование учебной информационной системы для производственного комплекса ПАО «НК «Башнефть» на территории Тамбовской области с использованием ГИС-технологий.
5. Проектирование учебной информационной системы для газоперекачивающего комплекса ПАО «НК «Газпром» на территории Моршанского района Тамбовской области с использованием ГИС-технологий.
6. Проектирование учебной информационной системы для газоперекачивающего комплекса ПАО «НК «Газпром» на территории Первомайского района Тамбовской области с использованием ГИС-технологий.

Требования к основным разделам курсовой работы:

1. Титульный лист.
2. Задание на курсовую работу.
3. Оглавление (содержание).
4. Введение.
5. Основная часть (Теоретическая часть).
6. Заключение.
7. Список литературы.
8. Приложения.

Требования для допуска курсовой работы/курсового проекта к защите.

Курсовая работа должна соответствовать выбранной теме, содержать все основные разделы и графический материал в соответствии с заданием, должна быть оформлена в соответствии с СТО ФГБОУ ВО «ТГТУ» 07-2017 «Выпускные квалификационные работы и курсовые проекты (работы). Общие требования».

4. ПЕРЕЧЕНЬ УЧЕБНОЙ ЛИТЕРАТУРЫ, ИНФОРМАЦИОННЫХ РЕСУРСОВ И ТЕХНОЛОГИЙ

4.1. Учебная литература

1. Инженерная геодезия и геоинформатика. Краткий курс [Электронный ресурс] : учеб. / М.Я. Брынь [и др.]. — Электрон. дан. — Санкт-Петербург : Лань, 2015. — 288 с. — Режим доступа: <https://e.lanbook.com/book/64324>. — Загл. с экрана.
2. Лопандя А.В., Немтинов В.А. Основы ГИС и тематического картографирования [Электронный ресурс]: учебное пособие (учебное пособие с грифом: "Допущено УМО по университетскому политехническому образованию в качестве электронного учебного пособия для студентов высших учебных заведений, обучающихся по специальности 230201 «Информационные системы и технологии» и направления подготовки бакалавров и магистров 150400 – «Технологические машины и оборудование»). – Тамбов: Изд. ФГБОУ ВПО «ТГТУ», 2011. – 1 опт компакт диск(CD-ROM). Режим доступа к книге: <http://www.tstu.ru/book/elib3/mm/2011/lopandya/> - Образовательные интернет-ресурсы ТГТУ, Мультимедийные электронные издания.
3. Котиков Ю.Г. Геоинформационные системы [Электронный ресурс] : учебное пособие / Ю.Г. Котиков. — Электрон. текстовые данные. — СПб. : Санкт-Петербургский государственный архитектурно-строительный университет, ЭБС АСВ, 2016. — 224 с. — 978-5-9227-0626-1. — Режим доступа: <http://www.iprbookshop.ru/63633.html>.
4. Раклов В.П. Картография и ГИС [Электронный ресурс] : учебное пособие для вузов / В.П. Раклов. — Электрон. текстовые данные. — М. : Академический Проект, 2014. — 224 с. — 978-5-8291-1617-0. — Режим доступа: <http://www.iprbookshop.ru/36378.html>
5. Лайкин В.И. Геоинформатика [Электронный ресурс] : учебное пособие / В.И. Лайкин, Г.А. Упоров. — Электрон. текстовые данные. — Комсомольск-на-Амуре: Амурский гуманитарно-педагогический государственный университет, 2010. — 162 с. — 978-5-85094-398-1. — Режим доступа: <http://www.iprbookshop.ru/22308.html>

4.2. Интернет-ресурсы, в том числе современные профессиональные базы данных и информационные справочные системы

- Университетская информационная система «РОССИЯ» <https://uisrussia.msu.ru>
Справочно-правовая система «Консультант+» <http://www.consultant-urist.ru>
Справочно-правовая система «Гарант» <http://www.garant.ru>
База данных Web of Science <https://apps.webofknowledge.com/>
База данных Scopus <https://www.scopus.com>
Портал открытых данных Российской Федерации <https://data.gov.ru>
База открытых данных Министерства труда и социальной защиты РФ <https://rosmintrud.ru/opendata>
База данных Научной электронной библиотеки eLIBRARY.RU <https://elibrary.ru/>
База данных профессиональных стандартов Министерства труда и социальной защиты РФ <http://profstandart.rosmintrud.ru/obshchiy-informatsionnyy-blok/natsionalnyy-reestr-professionalnykh-standartov/>
Базы данных Министерства экономического развития РФ <http://www.economy.gov.ru>
База открытых данных Росфинмониторинга <http://www.fedsfm.ru/opendata>
Электронная база данных «Издательство Лань» <https://e.lanbook.com>
Электронная библиотечная система «IPRbooks» <http://www.iprbookshop.ru>
База данных «Электронно-библиотечная система «ЭБС ЮРАЙТ» <https://www.biblio-online.ru>
База данных электронно-библиотечной системы ТГТУ <http://elib.tstu.ru>

Федеральная государственная информационная система «Национальная электронная библиотека» <https://нэб.рф>

Национальный портал онлайн обучения «Открытое образование» <https://openedu.ru>

Электронная база данных "Polpred.com Обзор СМИ" <https://www.polpred.com>

Официальный сайт Федерального агентства по техническому регулированию и метрологии <http://protect.gost.ru/>

<http://www.gisa.ru> – сайт ГИС-Ассоциации России;

<http://www.googis.info> - сайт о популярных геосервисах -ГИС: Google Earth, Google Maps, Virtual Earth, Космоснимки, Яндекс.карты;

<http://www.esri.com> - сервер американской компании ESRI (Институт исследования систем окружающей среды), крупнейшего разработчика ГИС-продуктов;

www.erdas.com - сайт компании ERDAS, разработчика ГИС-продуктов;

<http://www.eatlas.ru> -картографический информационно-справочный сервер;

<http://www.dataplus.ru> - Ведущая российская компания -дистрибьютор программного обеспечения для ГИС и обработки данных дистанционного зондирования;

<http://rnd.cnews.ru/tech/gisgps/> — портал об информационных технологиях, исследованиях и разработках в области ГИС;

<http://www.wikimapia.org> - проект, объединяющий информацию Google Maps с технологией вики -веб-сайт, структуру и содержимое которого пользователи могут сообщать изменять с помощью инструментов, предоставляемых самим сайтом. Его целью является описание всей Земли;

<http://www.gis-lab.info> — веб-проект, посвященный работе с географическими информационными системами и данными дистанционного зондирования земной поверхности;

<http://www.earth.google.com/intl/ru/> - Google Earth (Планета Земля) -клиентская программа для работы с трехмерной моделью Земли, созданной на основе спутниковых фотографий высокого разрешения;

<http://www.worldwind.arc.nasa.gov> – World Wind - трехмерный интерактивный виртуальный глобус, созданный NASA;

Пространственные данные- <http://www.gisa.ru/pd.html>;

Ресурсы электронной информационно-образовательной среды университета представлены в локальном нормативном акте «Положение об электронной информационно-образовательной среде Тамбовского государственного технического университета».

Электронные образовательные ресурсы, к которым обеспечен доступ обучающихся, в т.ч. приспособленные для использования инвалидами и лицами с ограниченными возможностями здоровья, приведены на официальном сайте университета в разделе «Университет»-«Сведения об образовательной организации»-«Материально-техническое обеспечение и оснащенность образовательного процесса».

Сведения о лицензионном программном обеспечении, используемом в образовательном процессе, представлены на официальном сайте университета в разделе «Образование»-«Учебная работа»-«Доступное программное обеспечение».

5. МЕТОДИЧЕСКИЕ УКАЗАНИЯ ДЛЯ ОБУЧАЮЩИХСЯ ПО ОСВОЕНИЮ ДИСЦИПЛИНЫ

К современному специалисту общество предъявляет достаточно широкий перечень требований, среди которых немаловажное значение имеет наличие у выпускников определенных способностей и умений самостоятельно добывать знания из различных источников, систематизировать полученную информацию, давать оценку конкретной ситуации. Формирование такого умения происходит в течение всего периода обучения через работу на аудиторных занятиях, выполнение заданий текущего контроля и промежуточной аттестации. При этом самостоятельная работа играет решающую роль в ходе всего учебного процесса.

Успешное освоение компетенций, формируемых данной учебной дисциплиной, предполагает оптимальное использование времени самостоятельной работы. Целесообразно посвящать до 20 минут изучению конспекта лекции в тот же день после лекции и за день перед лекцией. Теоретический материал изучать в течение недели до 2 часов, а готовиться к практическому занятию по дисциплине до 1.5 часов.

Для понимания материала учебной дисциплины и качественного его усвоения рекомендуется такая последовательность действий:

- после прослушивания лекции и окончания учебных занятий, при подготовке к занятиям следующего дня нужно сначала просмотреть и обдумать текст лекции, прослушанной сегодня, разобрать рассмотренные примеры;
- при подготовке к лекции следующего дня нужно просмотреть текст предыдущей лекции, подумать о том, какая может быть тема следующей лекции;
- в течение недели выбрать время для работы с литературой по учебной дисциплине в библиотеке и для решения задач;
- при подготовке к лабораторным занятиям повторить основные понятия и формулы по теме домашнего задания, изучить примеры;

Рекомендуется использовать методические указания и материалы по учебной дисциплине, текст лекций, а также электронные пособия, имеющиеся в системе VitaLMS.

Теоретический материал курса становится более понятным, когда дополнительно к прослушиванию лекций изучаются книги по данной дисциплине. Может быть полезным использование нескольких учебников.

Рекомендуется, кроме «заучивания» материала, добиться понимания изучаемой темы дисциплины. С этой целью после прочтения очередной главы желательно выполнить несколько простых упражнений на соответствующую тему. Кроме того, очень полезно мысленно задать себе и попробовать ответить на следующие вопросы: о чем эта глава, какие новые понятия в ней введены, каков их смысл. При изучении теоретического материала всегда полезно выписывать формулы и графики.

При подготовке к промежуточной аттестации необходимо освоить теоретические положения данной дисциплины, разобрать определения всех понятий и постановки моделей, описывающих процессы, рассмотреть примеры и самостоятельно решить несколько типовых задач из каждой темы. Дополнительно к изучению конспектов лекций необходимо пользоваться учебниками по учебной дисциплине.

При выполнении домашних заданий и подготовке к контрольным работам необходимо сначала прочитать теорию и изучить примеры по каждой теме. Решая конкретную задачу, предварительно следует понять, что требуется в данном случае, какой теоретический материал нужно использовать, наметить общую схему решения. Если задача была решена «по образцу» рассмотренного на аудиторном занятии или в методическом пособии примера, то желательно после этого обдумать процесс решения и попробовать решить аналогичную задачу самостоятельно.

6. МАТЕРИАЛЬНО-ТЕХНИЧЕСКОЕ ОБЕСПЕЧЕНИЕ

По всем видам учебной деятельности в рамках дисциплины используются аудитории, оснащенные необходимым специализированным оборудованием.

Наименование специальных помещений	Оснащенность специальных помещений	Перечень лицензионного программного обеспечения / Реквизиты подтверждающего документа
1	2	
учебные аудитории для проведения занятий лекционного и семинарского типов, курсового проектирования, групповых и индивидуальных консультаций, текущего контроля и промежуточной аттестации	Мебель: учебная мебель Комплект специализированной мебели: компьютерные столы Технические средства: экран, проектор, компьютеры	MS Office, Windows / Корпоративные академические лицензии бессрочные Microsoft Open License №47425744, 48248803, 41251589, 46314939, 44964701, 43925361, 45936776, 47425744, 41875901, 41318363, 60102643; Программный комплекс «РЕ-КОРД-Геопортал» сетевая лицензия (бессрочная) лицензионный договор №1-3/14 от 20.03.2014г. ГИС ArcView 3.2a Rus (все модули) - бессрочная лицензия FPP №37128660 Договор №40/UN от 8.12.1999 г

Для самостоятельной работы обучающихся предусмотрены помещения, укомплектованные специализированной мебелью, оснащенные компьютерной техникой с возможностью подключения к сети «Интернет» и обеспечением доступа в электронную информационно-образовательную среду университета.

Наименование помещений для самостоятельной работы обучающихся	Оснащенность помещений для самостоятельной работы обучающихся	Перечень лицензионного программного обеспечения / Реквизиты подтверждающего документа
Помещение для самостоятельной работы обучающихся (читальный зал Научной библиотеки)	Мебель: учебная мебель Комплект специализированной мебели: компьютерные столы Оборудование: компьютерная техника с подключением к информационно-коммуникационной сети «Интернет» и доступом в электронную информационно-образовательную среду образовательной организации, веб-камеры, коммуникационное оборудование, обеспечивающее доступ к сети интернет (проводное соединение и беспроводное соединение по технологии Wi-Fi)	Microsoft Windows 7 pro Лицензия №49487340 Microsoft Office2007 Лицензия №49487340
Помещение для самостоятельной работы обучающихся (ауд. 333/А)	Мебель: учебная мебель Комплект специализированной мебели: компьютерные столы Оборудование: компьютерная техника с подключением к информационно-коммуникационной сети «Интернет» и доступом в электронную информационно-образовательную среду образовательной организации, веб-камеры, коммуникационное оборудование, обеспечивающее доступ к сети интернет (проводное соединение и беспроводное соединение по технологии Wi-Fi)	Microsoft Windows XP Лицензия №44964701 Microsoft Office 2007 Лицензия №44964701

7. ТЕКУЩИЙ КОНТРОЛЬ УСПЕВАЕМОСТИ И ПРОМЕЖУТОЧНАЯ АТТЕСТАЦИЯ

Проверка достижения результатов обучения по дисциплине осуществляется в рамках текущего контроля успеваемости и промежуточной аттестации.

7.1. Текущий контроль успеваемости

Текущий контроль успеваемости включает в себя мероприятия по оцениванию выполнения лабораторных работ, заданий для самостоятельной работы. Мероприятия текущего контроля успеваемости приведены в таблице 7.1 и таблице 7.2.

Таблица 7.1 – Мероприятия текущего контроля успеваемости

Обозначение	Наименование	Форма контроля
ПР01.	Изучение функций модуля расширения Network Analyst.	опрос
ПР02.	Изучение функций модуля расширения Image Analyst.	опрос
ПР03.	Технология формирования итоговых документов прикладного проекта в системе Arcview.	опрос
ПР04.	Изучение особенностей разработки прикладного ГИС-проекта для использования в сфере машиностроительного производства.	опрос
ПР05.	Примеры использования ГИС-технологий для предприятий Тамбовской области.	опрос
ПР06.	Технология работы в системе ГИС фирмы Рекод.	опрос
ПР07.	Системы информационной поддержки принятия решений при управлении объектами различного назначения	опрос
ПР08.	Технология проведения расчетов, оверлейных операций, построения 3D моделей, обработки растровых данных, построения ортофотопланов, создания матриц высот, качеств, многослойных (геологических) матриц, средства тематического картографирования в системе ГИС Рекод.	опрос

Лабораторная работа 1 (ЛР01). Знакомство с интернет-ресурсами, использующими ГИС-технологии.

Цель работы. Изучение возможностей основных интернет ресурсов общего назначения и целевого прикладного назначения:

Исполнение. Изучение возможностей основных интернет ресурсов общего назначения:

- <http://www.gisa.ru> – сайт ГИС-Ассоциации России;
- <http://www.googis.info> - сайт о популярных геосервисах -ГИС: Google Earth, Google Maps, Virtual Earth, Космоснимки, Яндекс.карты;
- <http://www.esri.com> - сервер американской компании ESRI (Институт исследования систем окружающей среды), крупнейшего разработчика ГИС-продуктов;
- www.erdas.com - сайт компании ERDAS, разработчика ГИС-продуктов;
- <http://www.earth.google.com/intl/ru/> - Google Earth (Планета Земля) -клиентская программа для работы с трехмерной моделью Земли, созданной на основе спутниковых фотографий высокого разрешения.
- <http://www.dataplus.ru> - Ведущая российская компания -дистрибьютор программного обеспечения для ГИС и обработки данных дистанционного зондирования;
- <http://rnd.cnews.ru/tech/gisgps/> — портал об информационных технологиях, исследованиях и разработках в области ГИС;

- <http://www.gis-lab.info> — веб-проект, посвященный работе с географическими информационными системами и данными дистанционного зондирования земной поверхности.

Оценка. Формирование необходимых представлений о ГИС.

Время выполнения работы: 6 часов.

Лабораторная работа 2 (ЛР02). Создание единого информационного пространства территории. Технология проектирования баз данных прикладного назначения

Цель работы. Изучение технологии создания единого информационного пространства территории. Изучение технологии проектирования баз данных прикладного назначения.

Исполнение. Разработка единого информационного пространства территории. Математические методы, используемые при построении пространственной модели территории. Инфологическое проектирование базы данных. Нормализация и оформление запросов. Разработка СУБД на языке высокого уровня.

Оценка. Формирование необходимых представлений о едином информационном пространстве территории и проектировании баз данных прикладного назначения.

Время выполнения работы: 6 часов.

Лабораторная работа 3 (ЛР03). Работа в системе Arcview.

Цель работы. Интерфейс и преимущества работы в системе. Создание нового проекта.

Исполнение. Знакомство с документами «Виды». Создание тем шейп-файлов. Знакомство с таблицами. Связывание и соединение таблиц в системе Arcview

Оценка. Формирование необходимых представлений об основах работы в системе Arcview.

Время выполнения работы: 12 часов.

Лабораторная работа 4 (ЛР04). Работа в системе Arcview с использованием модулей расширения 3D Analyst и Image Analyst.

Цель работы. Изучение функций модулей расширения 3D Analyst и Image Analyst.

Исполнение. Реализация функций трехмерного и перспективного отображения, моделирования и анализа поверхностей; анализа данных грид-формата, а также создания трехмерных моделей с использованием координаты Z данных поверхностей. Реализация функций модуля Image Analysis для работы с данными дистанционного зондирования, которые сегодня являются одним из главных источников пополнения новой информацией пространственных баз данных в геоинформационных системах.

Оценка. Формирование необходимых представлений о функциях модуля расширения 3D Analyst и Image Analyst.

Время выполнения работы: 12 часов.

Таблица 7.2 – Мероприятия текущего контроля успеваемости

Обозначение	Наименование	Форма контроля
ЛР01	Знакомство с интернет-ресурсами, использующими ГИС-	защита

Обозначение	Наименование	Форма контроля
	технологию.	
ЛР02	Создание единого информационного пространства территории. Технология проектирования баз данных прикладного назначения.	защита
ЛР03	Работа в системе Arcview.	защита
ЛР04	Работа в системе Arcview с использованием модулей расширения 3D Analyst и Image Analyst.	защита

7.2. Промежуточная аттестация

Формы промежуточной аттестации по дисциплине приведены в таблице 7.3.

Таблица 7.3 – Формы промежуточной аттестации

Обозначение	Форма отчетности	Очная
Зач01	Зачет	4 семестр
КР01	Защита КР	5 семестр

8. ФОНД ОЦЕНОЧНЫХ СРЕДСТВ

8.1. Оценочные средства

Оценочные средства соотнесены с результатами обучения по дисциплине и индикаторами достижения компетенций.

ИД-4 (ПК-2) знание основных понятий геоинформатики и основ ГИС-технологии, методов пространственно-временного моделирования

Результаты обучения	Контрольные мероприятия
знание основных понятий геоинформатики и основ ГИС-технологии, методов пространственно-временного моделирования	Зач01

Вопросы к зачету Зач01

1. Понятие географической информационной системы (ГИС), их структура и классификация.
2. Геоинформатика: наука, технология, индустрия. Периодизация развития геоинформатики.
3. Геоанализ и моделирование: общие аналитические операции и методы пространственно-временного моделирования.
4. Классификация, цифровое моделирование рельефа, математико-картографическое моделирование.
5. Визуализация данных: картографическая визуализация, изображение в неевклидовой метрике, виртуально-реальностные изображения.
6. ГИС и дистанционное зондирование: методы дистанционного зондирования, цифровая обработка снимков, компьютерное дешифрирование снимков.
7. ГИС и глобальные системы позиционирования: спутниковые методы позиционирования, глобальные системы позиционирования.

ИД-5 (ПК-2) умение использовать геоинформационную систему для поддержки проектных решений, осуществлять цифровое моделирование рельефа, математико-картографическое моделирование

Результаты обучения	Контрольные мероприятия
умение решать профессиональные задачи, используя методы современной экологии с учетом требований экологической безопасности	КР01

Вопросы к защите КР01

1. Функции системы Arcview;
2. Особенности интерфейса систем;
3. Приложения, входящие в систему и их возможности;
4. Создание нового проекта;
5. Создание тем шейп-файлов.
6. Разработка структуры базы данных

ИД-6 (ПК-2) владение методами пространственно-временного моделирования для реализации проектов в области нефтегазохимических производств: постановка задачи, управление данными, интеллектуальный анализ, тактическое управление

Результаты обучения	Контрольные мероприятия
Знание стандартных методов пространственно-временного моделирования при проведении анализа процессов в нефтегазовой отрасли.	Зач01
Умение использовать геоинформационную систему для поддерж-	ПР01-ПР08

Результаты обучения	Контрольные мероприятия
ки проектных решений, осуществлять цифровое моделирование рельефа, математико-картографическое моделирование	
Владение методами пространственно-временного моделирования для реализации проектов в области нефтегазохимических производств: постановка задачи, управление данными, интеллектуальный анализ, тактическое управление	ПР01-ПР08, ЛР01_ЛР04

Вопросы к зачету Зач01

1. ГИС и Интернет: Web-картографирование, картографический Интернет-сервер, распределенная географическая информация, WebGIS-системы и технологии.
2. Программные продукты для навигаторов.
3. Мультимедийное представление информации в ГИС.
4. Технологии искусственного интеллекта и экспертные системы: понятие «искусственного интеллекта» и «экспертная система».
5. Нейросетевые методы анализа данных; фреймовые, продукционные модели описания данных, механизм логических выводов, типы экспертных систем. Нейронные сети и ГИС: основы создания нейронных сетей, типы технических нейросетей, нейросетевые алгоритмы.
6. Модуль Spatial Analyst системы ArcView. Использование модуля Spatial Analyst для предоставления пользователям дополнительных возможностей создания, отображения и анализа растровых данных.
7. 14. Растровые данные или грид-данные для отображения географических явлений непрерывных в пространстве, таких как рельеф, осадки, температура, плотность населения и других данных, которые можно представить в виде статистических поверхностей.

Вопросы к опросу ПР01-ПР08

1. Модуль 3D Analyst системы ArcView. Использование модуля расширения ArcView 3D Analyst для реализации многих сложных функций трехмерного и перспективного отображения, моделирования и анализа поверхностей.
2. Модуль Image Analyst системы ArcView. Использование модуля ArcView Image Analysis для работы с данными дистанционного зондирования.
3. Модуль Network Analyst системы ArcView. Использование модуля Network Analyst для анализа линейных сетевых тем,
4. Использование в качестве сетевых тем покрытий ARC/INFO и шейп-файлов ArcView GIS, а также и темы AUTOCAD. Возможности модули при решении транспортных задач.
5. Компоновка в ArcView GIS.
6. Понятие информационного обеспечения систем проектирования на примере объектов нефтегазовой отрасли. Информация и данные.
7. Концепция банков и баз данных. Банки данных. Базы данных. СУБД. Уровни представления данных. Внешнее, концептуальное и внутреннее представление данных.

Вопросы к защите ЛР01

Основные возможности интерн-ресурсов:

1. - <http://www.gisa.ru> – сайт ГИС-Ассоциации России;
2. - <http://www.googis.info> - сайт о популярных геосервисах -ГИС: Google Earth, Google Maps, Virtual Earth, Космоснимки, Яндекс.карты;
3. - <http://www.esri.com> - сервер американской компании ESRI (Институт исследования систем окружающей среды), крупнейшего разработчика ГИС-продуктов;
4. - www.erdas.com - сайт компании ERDAS, разработчика ГИС-продуктов;
5. - <http://www.earth.google.com/intl/ru/> - Google Earth (Планета Земля) -клиентская программа для работы с трехмерной моделью Земли, созданной на основе спутниковых фотографий высокого разрешения.
6. - <http://www.dataplus.ru> - Ведущая российская компания -дистрибьютор программного обеспечения для ГИС и обработки данных дистанционного зондирования;
7. - <http://rnd.cnews.ru/tech/gisgps/> — портал об информационных технологиях, исследованиях и разработках в области ГИС;
8. - <http://www.gis-lab.info> — веб-проект, посвященный работе с географическими информационными

Вопросы к защите ЛР02

1. Разработка единого информационного пространства территории.
2. Математические методы, используемые при построении пространственной модели территории.
3. Инфологическое проектирование базы данных.
4. Нормализация и оформление запросов.
5. Разработка СУБД на языке высокого уровня.

Вопросы к защите ЛР03

1. Структура документа «Виды».
2. Создание тем шейп-файлов.
3. структура таблиц базы данных.
4. Связывание и соединение таблиц в системе Arcview.

Вопросы к защите ЛР04

1. Как реализуются функции трехмерного и перспективного отображения, моделирования и анализа поверхностей; а также создания трехмерных моделей с использованием координаты Z данных поверхностей.
2. Как реализуются функции модуля Image Analysis для работы с данными дистанционного зондирования.

8.2. Критерии и шкалы оценивания

Каждое мероприятие текущего контроля успеваемости оценивается по шкале «зачтено», «не зачтено».

Оценка «зачтено» выставляется обучающемуся при выполнении всех указанных показателей (Таблица 8.1), допускаются несущественные неточности в изложении и оформлении материала

При невыполнении хотя бы одного из показателей выставляется оценка «не зачтено».

Таблица 8.1 – Критерии оценивания мероприятий текущего контроля успеваемости

Наименование, обозначение	Показатель
Опрос	даны правильные ответы не менее чем на 50% заданных вопросов

При оценивании результатов обучения по дисциплине в ходе промежуточной аттестации используются следующие критерии и шкалы.

Зачет (Зач01).

Задание состоит из 2 теоретических вопросов.

Время на подготовку: 45 минут.

Оценка «зачтено» выставляется обучающемуся, если он знает программный материал, грамотно и по существу излагает его, не допуская существенных неточностей в ответах на вопросы.

Оценка «не зачтено» выставляется обучающемуся, который не знает значительной части программного материала, допускает существенные ошибки в ответах на вопросы.

Защита КР (КР01).

На защите курсовой работы обучающемуся задаются 8-10 вопросов по теме курсового проектирования.

Оценка «отлично» выставляется студенту, показавшему глубокие знания, примененные им при самостоятельном исследовании выбранной темы, способному обобщить практический материал и сделать на основе анализа выводы.

Оценка «хорошо» выставляется студенту, показавшему в работе и при ее защите полное знание материала, всесторонне осветившему вопросы темы, но не в полной мере проявившему самостоятельность в исследовании.

Оценка «удовлетворительно» выставляется студенту, раскрывшему в работе основные вопросы избранной темы, но не проявившему самостоятельности в анализе или допустившему отдельные неточности в содержании работы.

Оценка «неудовлетворительно» выставляется студенту, не раскрывшему основные положения избранной темы и допустившему грубые ошибки в содержании работы, а также допустившему неправомерное заимствование.

МИНИСТЕРСТВО НАУКИ И ВЫСШЕГО ОБРАЗОВАНИЯ РОССИЙСКОЙ ФЕДЕРАЦИИ
Федеральное государственное бюджетное образовательное учреждение
высшего образования

«Тамбовский государственный технический университет»
(ФГБОУ ВО «ТГТУ»)



УТВЕРЖДАЮ

Директор Технологического института

Д.Л. Полушкин

« 21 » января 2021 г.

РАБОЧАЯ ПРОГРАММА ДИСЦИПЛИНЫ

Б1.В.06 Основы нефтегазового дела

(шифр и наименование дисциплины в соответствии с утвержденным учебным планом подготовки)

Направление

21.03.01 Нефтегазовое дело

(шифр и наименование)

Профиль

Технологии и оборудование нефтегазового дела

(наименование профиля образовательной программы)

Формы обучения: ***очная***

Кафедра: ***«Технологические процессы, аппараты и техносферная
безопасность»***

(наименование кафедры)

Составитель:

д.т.н., зав. кафедрой

степень, должность

Н.Ц. Гагапова
подпись

Н.Ц. Гагапова

инициалы, фамилия

Заведующий кафедрой

Н.Ц. Гагапова
подпись

Н.Ц. Гагапова

инициалы, фамилия

Тамбов 2021

**1. ПЛАНИРУЕМЫЕ РЕЗУЛЬТАТЫ ОБУЧЕНИЯ ПО ДИСЦИПЛИНЕ И
ЕЕ МЕСТО В СТРУКТУРЕ ОПОП**

Цель освоения дисциплины – достижение планируемых результатов обучения (таблица 1.1), соотнесенных с индикаторами достижения компетенций и целью реализации ОПОП.

Дисциплина входит в состав части образовательной программы, формируемой участниками образовательных отношений.

Таблица 1.1 – Результаты обучения по дисциплине

Код, наименование индикатора	Результаты обучения по дисциплине
ПК-5 Способность применять процессный подход в практической деятельности, сочетать теорию и практику в профессиональной деятельности, применять принципы рационального использования природных ресурсов и защиты окружающей среды	
ИД-4 (ПК-5) знание свойств, классификации и гипотез происхождения углеводородов, значение нефти и газа в мировой и отечественной экономике, основных показателей в нефтегазодобыче и трубопроводном транспорте	знает свойства, классификации и гипотезы происхождения углеводородов, значение нефти и газа в мировой и отечественной экономике, основные показатели в нефтегазодобыче и трубопроводном транспорте
ИД-5 (ПК-5) умение анализировать современный опыт развития нефтегазодобычи в отечественных и зарубежных компаниях	умеет анализировать современный опыт развития нефтегазодобычи в отечественных и зарубежных компаниях
ИД-6 (ПК-5) умение оценивать технологический уровень процессов разработки нефтяных и газовых месторождений	умеет оценивать технологический уровень процессов разработки нефтяных и газовых месторождений
ИД-7 (ПК-5) владение навыками поиска научно-технической литературы в области разработки и эксплуатации нефтяных и газовых месторождений	владеет навыками поиска научно-технической литературы в области разработки и эксплуатации нефтяных и газовых месторождений

Результаты обучения по дисциплине достигаются в рамках осуществления всех видов контактной и самостоятельной работы обучающихся в соответствии с утвержденным учебным планом.

Индикаторы достижения компетенций считаются сформированными при достижении соответствующих им результатов обучения.

2. ОБЪЁМ ДИСЦИПЛИНЫ

Объем дисциплины составляет 6 зачетных единиц.

Ниже приведено распределение общего объема дисциплины (в академических часах) в соответствии с утвержденным учебным планом.

Виды работ	Форма обучения
	Очная
	5 семестр
<i>Контактная работа</i>	
занятия лекционного типа	32
лабораторные занятия	-
практические занятия	48
курсовое проектирование	-
консультации	-
промежуточная аттестация	4
<i>Самостоятельная работа</i>	132
<i>Всего</i>	216

3. СОДЕРЖАНИЕ ДИСЦИПЛИНЫ

Раздел 1. Общие сведения; история нефтегазовой отрасли; понятие о горных выработках. Значение нефти и газа в мировой и отечественной экономике. Основные районы добычи и переработки нефти и газа. Краткая история развития нефтегазовой отрасли. Понятия о горных выработках: скважина, шпур, шурф, шахта, копанка, траншея, карьер, штольня, котлован. Шахтная добыча нефти. Нефть, природный газ, углеводородный конденсат, газогидраты, пластовые воды, их состав и свойства.

Раздел 2. Основные сведения о нефтяных, газовых и газоконденсатных месторождениях. Нефтяная (газовая) залежь и нефтяное (газовое) месторождение. Основные структурные формы складок нефтегазовых месторождений. Этапы геологоразведочных работ. Нефте-содержащие коллекторы и их свойства (гранулометрический состав, плотность, пористость, нефтегазоводонасыщенность, проницаемость, карбонатность) Пластовая энергия и силы, действующие в залежи. Режимы работы нефтяных и газовых залежей. Нефтегазоконденсатоотдача пластов. Уравнения притока жидкости в скважине. Горно-геологические параметры месторождений.

Практические занятия

ПР01. История нефтегазовой отрасли; понятие о горных выработках. Значение нефти и газа в мировой и отечественной экономике.

ПР02. Шахтная добыча нефти. Нефть, природный газ, углеводородный конденсат, газогидраты, пластовые воды, их состав и свойства.

ПР03. Нефтяная (газовая) залежь и нефтяное (газовое) месторождение. Основные структурные формы складок нефтегазовых месторождений.

ПР04. Этапы геологоразведочных работ. Нефте-содержащие коллекторы и их свойства

Самостоятельная работа:

1. СР01. История современного состояния мировой нефтегазодобычи

2. СР02. Страны-лидеры мировой нефтегазодобычи

Раздел 3. Бурение нефтяных и газовых скважин. Понятие «скважина». Элементы скважины. Понятие о конструкции скважины, типы конструкций скважин и принятых схемах их графического изображения. Начальные и конечные диаметры скважин, сооружаемых для поисковоразведочных целей, для добычи нефти и для добычи газа. Глубины современных скважин. Понятие о сущности сплошного разрушения породы при углублении скважины и разрушении породы по периферийной части забоя скважины.

Современные способы бурения скважин. Ударный, вращательный, роторный, вращательный с забойным двигателем. Породоразрушающие инструменты. Краткое описание буровых долот для сплошного бурения: лопастных, шарошечных, алмазных, твердосплавных. Краткое описание буровых долот для колонкового бурения со съёмным и несъёмным керноприемником, работающих с шарошечными, алмазными и твердосплавными бурильными головками. Бурильная колонна. Состав и назначение бурильной колонны.

Краткое описание элементов бурильной колонны: ведущей трубы, бурильных труб, соединительных муфт, бурильных замков, утяжеленных бурильных труб, переводников.

Механизмы для вращения породоразрушающих инструментов.

Ротор и его привод, вертлюг и его участие во вращении буровой колонны с породоразрушающим инструментом, забойные двигатели гидродинамического действия (турбобуры), гидростатического действия (объемные двигатели), электробуры.

Промывочные жидкости, их назначение и классификация. Краткая характеристика основных видов промывочных жидкостей на водной основе и их свойств. Оборудование для промывки скважины и очистки промывочной жидкости от выбуренной породы и газа.

Продувка скважин воздухом (газом), условия применения, преимущества и недостатки.

Разобшение пласта. Элементы обсадной колонны: обсадные трубы, их конструктивные особенности и назначение каждого типа обсадных труб; конструкции низа обсадной колонны. Современные способы бурения нефтяных и газовых скважин.

Буровые установки. Подготовка к эксплуатации и освоение нефтяных и газовых скважин.

Практические занятия

ПР05. Бурение нефтяных и газовых скважин. Понятие «скважина». Элементы скважины. Понятие о конструкции скважины, типы конструкций скважин и принятых схемах их графического изображения.

ПР06. Современные способы бурения скважин. Ударный, вращательный, роторный, вращательный с забойным двигателем. Породоразрушающие инструменты.

ПР07. Буровая колонна. Состав и назначение буровой колонны.

Краткое описание элементов буровой колонны: ведущей трубы, буровых труб, соединительных муфт, буровых замков, утяжеленных буровых труб, переводников.

Механизмы для вращения породоразрушающих инструментов.

ПР08. Ротор и его привод, вертлюг и его участие во вращении буровой колонны с породоразрушающим инструментом, забойные двигатели гидродинамического действия (турбобуры), гидростатического действия (объемные двигатели), электробуры.

ПР09. Промывочные жидкости, их назначение и классификация. Краткая характеристика основных видов промывочных жидкостей на водной основе и их свойств.

ПР10. Оборудование для промывки скважины и очистки промывочной жидкости от выбуренной породы и газа. Продувка скважин воздухом (газом), условия применения, преимущества и недостатки.

ПР11. Разобшение пласта. Элементы обсадной колонны: обсадные трубы, их конструктивные особенности и назначение каждого типа обсадных труб; конструкции низа обсадной колонны.

ПР12. Буровые установки. Подготовка к эксплуатации и освоение нефтяных и газовых скважин.

Самостоятельная работа:

1. СР04. Развитие способов хранения газа

Раздел 4.

Понятие о разработке нефтяных месторождений.

Системы разработки многопластовых месторождений:

- системы одновременной разработки объектов (раздельная, совместная и совместно-раздельная);
- системы последовательной разработки объектов (сверху вниз, снизу вверх);
- системы разработки эксплуатационных объектов (залежей);
- размещение скважин;
- плотность сетки скважин;
- системы разработки с искусственным заводнением пластов. Стадии разработки месторождений

Раздел 5.

Насосы и компрессоры в нефтегазодобыче

Насосы: центробежные, плунжерные, поршневые винтовые, струйные, гидропоршневые. Гидравлические характеристики насосов. Внешняя сеть насосов. Регулирование насосов. Выбор насосов. Компрессоры: поршневые, лопастные.

Раздел 6.

Техника и технология добычи нефти и газа. Способы эксплуатации нефтяных скважин: фонтанный, газлифтный, насосный. Фонтанная эксплуатация скважин.

Виды фонтанирования и типы фонтанных скважин. Баланс энергии в добывающей скважине. Условия фонтанирования. Оборудование фонтанных скважин (насосно-компрессорные трубы, клапаны-отсекатели, фонтанная арматура). Регулирование фонтанных скважин. Исследование фонтанных скважин. Неполадки при работе фонтанных скважин. Газлифтная эксплуатация нефтяных скважин: схемы, технология, оборудование.

Эксплуатация нефтяных скважин установками штанговых скважинных насосов (УШСН): технология, оборудование, осложнения. Эксплуатация нефтяных скважин установками погружных электроцентробежных насосов (УЭЦН): технология, оборудование.

Эксплуатация скважин винтовыми, гидропоршневыми и диафрагменными насосами и установками плунжерного лифта.

Контроль за работой глубиннонасосных скважин. Глубинные исследования, динамометрирование, отбор проб добываемой продукции. Неполадки и борьба с осложнениями при работе насосных скважин. Эксплуатация газовых скважин: технология, оборудование, осложнения.

Практические занятия

ПР13. Понятие о разработке нефтяных месторождений.

Системы разработки многопластовых месторождений:

ПР14. Насосы и компрессоры в нефтегазодобыче

ПР15. Техника и технология добычи нефти и газа. Способы эксплуатации нефтяных скважин:

ПР16. Эксплуатация нефтяных скважин установками штанговых скважинных насосов (УШСН): технология, оборудование, осложнения. Эксплуатация нефтяных скважин установками погружных электроцентробежных насосов (УЭЦН): технология, оборудование.

ПР17. Контроль за работой глубиннонасосных скважин. Глубинные исследования, динамометрирование, отбор проб добываемой продукции. Неполадки и борьба с осложнениями при работе насосных скважин.

ПР18. Эксплуатация газовых скважин: технология, оборудование, осложнения.

Самостоятельная работа:

СР07. Бурение и ремонт нефтяных скважин с применением гибких непрерывных труб.

Раздел 7. Методы увеличения продуктивности скважин. Методы воздействия на залежь. Методы воздействия на призабойную зону скважин: химические, механические, тепловые.

Раздела 8.

Ремонт скважин. Текущий (подземный) ремонт скважин: виды ремонта, организация, технология, оборудование. Капитальный ремонт скважин: виды ремонта и организация.

Раздел 9. Оборудование для сбора и подготовки добываемой нефти на промысле. Унифицированная схема сбора скважинной продукции. Замер продукции скважин.

Промысловый транспорт и хранение скважинной продукции. Нефтепроводы: внутренние, местные и магистральные.

Раздел 10.

Переработка нефти и газа. История развития нефтепереработки. Продукты переработки

нефти. Основные этапы переработки.

Практические занятия

ПР19. Методы увеличения продуктивности скважин.

ПР20. Ремонт скважин. Текущий (подземный) ремонт скважин: виды ремонта, организация, технология, оборудование. Капитальный ремонт скважин: виды ремонта и организация.

ПР21. Оборудование для сбора и подготовки добываемой нефти на промысле. Унифицированная схема сбора скважинной продукции. Замер продукции скважин.

ПР22. Промысловый транспорт и хранение скважинной продукции. Нефтепроводы: внутренние, местные и магистральные.

ПР23. Переработка нефти и газа. История развития нефтепереработки.

ПР24. Продукты переработки нефти. Основные этапы переработки.

Самостоятельная работа:

СР10. Поиск по научно-технической литературе в области разработки и эксплуатации нефтяных и газовых месторождений.

4. ПЕРЕЧЕНЬ УЧЕБНОЙ ЛИТЕРАТУРЫ, ИНФОРМАЦИОННЫХ РЕСУРСОВ И ТЕХНОЛОГИЙ

4.1. Учебная литература

1. Основы нефтегазового дела [Электронный ресурс] : практикум / сост. И. В. Мурадханов, Р. Г. Чернявский. — Электрон. текстовые данные. — Ставрополь : Северо-Кавказский федеральный университет, 2016. — 143 с. — 2227-8397. — Режим доступа: <http://www.iprbookshop.ru/66084.html>

2. Шадрина, А. В. Основы нефтегазового дела [Электронный ресурс] / А. В. Шадрина, В. Г. Крец. — 3-е изд. — Электрон. текстовые данные. — М. : Интернет-Университет Информационных Технологий (ИНТУИТ), Ай Пи Эр Медиа, 2019. — 213 с. — 978-5-4486-0516-1. — Режим доступа: <http://www.iprbookshop.ru/79709.html>

3. Основы нефтегазового дела. Introduction to Oil-and-Gas Engineering [Электронный ресурс] : учебное пособие / А. С. Ашпов, Ю. К. Димитриади, И. В. Мурадханов, К. И. Черненко. — Электрон. текстовые данные. — Ставрополь : Северо-Кавказский федеральный университет, 2017. — 136 с. — 2227-8397. — Режим доступа: <http://www.iprbookshop.ru/83241.html>

4. Шарифуллин, А. В. Основы технического регулирования в нефтегазовом деле и нефтехимии [Электронный ресурс] : учебное пособие / А. В. Шарифуллин, Л. Р. Байбекова, И. Н. Гончарова ; под ред. А. В. Шарифуллин. — Электрон. текстовые данные. — СПб. : Проспект Науки, 2017. — 224 с. — 978-5-903090-80-8. — Режим доступа: <http://www.iprbookshop.ru/35790.html>

5. Воробьев, А. Е. История нефтегазового дела в России и за рубежом [Электронный ресурс] : учебное пособие / А. Е. Воробьев, А. В. Синченко. — Электрон. текстовые данные. — М. : Российский университет дружбы народов, 2013. — 140 с. — 978-5-209-04351-5. — Режим доступа: <http://www.iprbookshop.ru/22389.html>

4.2. Интернет-ресурсы, в том числе современные профессиональные базы данных и информационные справочные системы

Университетская информационная система «РОССИЯ» <https://uisrussia.msu.ru>

Справочно-правовая система «Консультант+» <http://www.consultant-urist.ru>

Справочно-правовая система «Гарант» <http://www.garant.ru>

База данных Web of Science <https://apps.webofknowledge.com/>

База данных Scopus <https://www.scopus.com>

Портал открытых данных Российской Федерации <https://data.gov.ru>

База открытых данных Министерства труда и социальной защиты РФ <https://rosmintrud.ru/opendata>

База данных Научной электронной библиотеки eLIBRARY.RU <https://elibrary.ru/>

База данных профессиональных стандартов Министерства труда и социальной защиты РФ <http://profstandart.rosmintrud.ru/obshchiy-informatsionnyy-blok/natsionalnyy-reestr-professionalnykh-standartov/>

Базы данных Министерства экономического развития РФ <http://www.economy.gov.ru>

База открытых данных Росфинмониторинга <http://www.fedsfm.ru/opendata>

Электронная база данных «Издательство Лань» <https://e.lanbook.com>

Электронная библиотечная система «IPRbooks» <http://www.iprbookshop.ru>

База данных «Электронно-библиотечная система «ЭБС ЮРАЙТ» <https://www.biblio-online.ru>

База данных электронно-библиотечной системы ТГТУ <http://elib.tstu.ru>

Федеральная государственная информационная система «Национальная электронная библиотека» <https://нэб.пф>

Национальный портал онлайн обучения «Открытое образование» <https://openedu.ru>

Электронная база данных "Polpred.com Обзор СМИ" <https://www.polpred.com>

Официальный сайт Федерального агентства по техническому регулированию и метрологии <http://protect.gost.ru/>

Ресурсы электронной информационно-образовательной среды университета представлены в локальном нормативном акте «Положение об электронной информационно-образовательной среде Тамбовского государственного технического университета».

Электронные образовательные ресурсы, к которым обеспечен доступ обучающихся, в т.ч. приспособленные для использования инвалидами и лицами с ограниченными возможностями здоровья, приведены на официальном сайте университета в разделе «Университет»-«Сведения об образовательной организации»-«Материально-техническое обеспечение и оснащенность образовательного процесса».

Сведения о лицензионном программном обеспечении, используемом в образовательном процессе, представлены на официальном сайте университета в разделе «Образование»-«Учебная работа»-«Доступное программное обеспечение».

5. МЕТОДИЧЕСКИЕ УКАЗАНИЯ ДЛЯ ОБУЧАЮЩИХСЯ ПО ОСВОЕНИЮ ДИСЦИПЛИНЫ

К современному специалисту общество предъявляет достаточно широкий перечень требований, среди которых немаловажное значение имеет наличие у выпускников определенных способностей и умений самостоятельно добывать знания из различных источников, систематизировать полученную информацию, давать оценку конкретной ситуации. Формирование такого умения происходит в течение всего периода Вашего обучения через участие в практических занятиях, выполнение контрольных заданий и тестов. При этом Ваша самостоятельная работа играет решающую роль в ходе всего учебного процесса.

Успешное освоение компетенций, формируемых данной учебной дисциплиной, предполагает оптимальное использование Вами времени самостоятельной работы. Целесообразно посвящать до 20 минут изучению конспекта лекции в тот же день после лекции и за день перед лекцией. Теоретический материал изучать в течение недели до 2 часов, а готовиться к практическому занятию по дисциплине до 1.5 часов.

Для понимания материала учебной дисциплины и качественного его усвоения Вам рекомендуется такая последовательность действий:

- после прослушивания лекции и окончания учебных занятий, при подготовке к занятиям следующего дня нужно сначала просмотреть и обдумать текст лекции, прослушанной сегодня, разобрать рассмотренные примеры;
- при подготовке к лекции следующего дня нужно просмотреть текст предыдущей лекции, подумать о том, какая может быть тема следующей лекции;
- в течение недели выбрать время для работы с литературой по учебной дисциплине в библиотеке и для решения задач;
- при подготовке к практическим занятиям повторить основные понятия и формулы по теме домашнего задания, изучить примеры;
- решая упражнение или задачу, предварительно понять, какой теоретический материал нужно использовать; наметить план решения, попробовать на его основе решить 1-2 аналогичные задачи. При решении задач всегда необходимо комментировать свои действия и не забывать о содержательной интерпретации.

Рекомендуется использовать методические указания и материалы по учебной дисциплине, текст лекций, а также электронные пособия, имеющиеся в системе VitaLMS.

Теоретический материал курса становится более понятным, когда дополнительно к прослушиванию лекций Вами изучаются и книги по данной учебной дисциплине. Полезно использовать несколько учебников, однако легче освоить курс, придерживаясь одного учебника и конспекта.

Рекомендуется, кроме «заучивания» материала, добиться понимания изучаемой темы дисциплины. С этой целью после прочтения очередной главы желательно выполнить несколько простых упражнений на соответствующую тему. Кроме того, очень полезно мысленно задать себе и попробовать ответить на следующие вопросы: о чем эта глава, какие новые понятия в ней введены, каков их смысл. При изучении теоретического материала всегда полезно выписывать формулы и графики.

При подготовке к промежуточной аттестации необходимо освоить теоретические положения данной дисциплины, разобрать определения всех понятий и постановки моделей, описывающих процессы, рассмотреть примеры и самостоятельно решить несколько типовых задач из каждой темы. Дополнительно к изучению конспектов лекций необходимо пользоваться учебниками по учебной дисциплине.

6. МАТЕРИАЛЬНО-ТЕХНИЧЕСКОЕ ОБЕСПЕЧЕНИЕ

По всем видам учебной деятельности в рамках дисциплины используются аудитории, кабинеты и лаборатории, оснащенные необходимым специализированным и лабораторным оборудованием.

Наименование специальных помещений	Оснащенность специальных помещений	Перечень лицензионного программного обеспечения / Реквизиты подтверждающего документа
учебные аудитории для проведения занятий лекционного типа	Мебель: учебная мебель Технические средства обучения: экран, проектор, компьютер	MS Office, Windows / Корпоративные академические лицензии бессрочные Microsoft Open License №47425744, 48248803, 41251589, 46314939, 44964701, 43925361, 45936776, 47425744, 41875901, 41318363, 60102643;
учебные аудитории для проведения занятий семинарского типа, групповых и индивидуальных консультаций, текущего контроля и промежуточной аттестации	Мебель: учебная мебель Технические средства обучения: экран, проектор, компьютер	

Для самостоятельной работы обучающихся предусмотрены помещения, укомплектованные специализированной мебелью, оснащенные компьютерной техникой с возможностью подключения к сети «Интернет» и обеспечением доступа в электронную информационно-образовательную среду университета.

Наименование помещений для самостоятельной работы обучающихся	Оснащенность помещений для самостоятельной работы обучающихся	Перечень лицензионного программного обеспечения / Реквизиты подтверждающего документа
Помещение для самостоятельной работы обучающихся (читальный зал Научной библиотеки)	Мебель: учебная мебель Комплект специализированной мебели: компьютерные столы Оборудование: компьютерная техника с подключением к информационно-коммуникационной сети «Интернет» и доступом в электронную информационно-образовательную среду образовательной организации, веб-камеры, коммуникационное оборудование, обеспечивающее доступ к сети интернет (проводное соединение и беспроводное соединение по технологии Wi-Fi)	Microsoft Windows 7 pro Лицензия №49487340 Microsoft Office 2007 Лицензия №49487340
Помещение для самостоятельной работы обучающихся (ауд. 333/А)	Мебель: учебная мебель Комплект специализированной мебели: компьютерные столы Оборудование: компьютерная техника с подключением к информационно-коммуникационной сети «Интернет» и доступом в электронную информационно-образовательную среду образовательной организации, веб-камеры, коммуникационное оборудование, обеспечивающее доступ к сети интернет (проводное соединение и беспроводное соединение по технологии Wi-Fi)	Microsoft Windows XP Лицензия №44964701 Microsoft Office 2007 Лицензия №44964701

7. ТЕКУЩИЙ КОНТРОЛЬ УСПЕВАЕМОСТИ И ПРОМЕЖУТОЧНАЯ АТТЕСТАЦИЯ

Проверка достижения результатов обучения по дисциплине осуществляется в рамках текущего контроля успеваемости и промежуточной аттестации.

7.1. Текущий контроль успеваемости

Текущий контроль успеваемости включает в себя мероприятия по оцениванию выполнения заданий на практических занятиях, заданий для самостоятельной работы. Мероприятия текущего контроля успеваемости приведены в таблице 7.1.

Таблица 7.1 – Мероприятия текущего контроля успеваемости

Обозначение	Наименование	Форма контроля
ПР01	История нефтегазовой отрасли; понятие о горных выработках. Значение нефти и газа в мировой и отечественной экономике.	опрос
ПР02	Шахтная добыча нефти. Нефть, природный газ, углеводородный конденсат, газогидраты, пластовые воды, их состав и свойства.	опрос
ПР13.	Понятие о разработке нефтяных месторождений. Системы разработки многопластовых месторождений:	опрос
СР10	Поиск по научно-технической литературе в области разработки и эксплуатации нефтяных и газовых месторождений	реферат

7.2. Промежуточная аттестация

Формы промежуточной аттестации по дисциплине приведены в таблице 7.2.

Таблица 7.2 – Формы промежуточной аттестации

Обозначение	Форма отчетности	Очная
Экз01	Экзамен	5 семестр

8. ФОНД ОЦЕНОЧНЫХ СРЕДСТВ

8.1. Оценочные средства

Оценочные средства соотнесены с результатами обучения по дисциплине и индикаторами достижения компетенций.

ИД-4 (ПК-5) знание свойств, классификации и гипотез происхождения углеводородов, значение нефти и газа в мировой и отечественной экономике, основных показателей в нефтегазодобыче и трубопроводном транспорте

Результаты обучения	Контрольные мероприятия
знает свойства, классификации и гипотезы происхождения углеводородов, значение нефти и газа в мировой и отечественной экономике, основных показателей в нефтегазодобыче и трубопроводном транспорте	ПР01, Экз01

Задания к опросу ПР01

1. Значение нефти и газа в мировой экономике.
2. Сведения о происхождении нефти.
3. Бурение нефтяных скважин.
4. Транспортировка нефти.
5. Основные свойства нефтей и нефтепродуктов (физико-химические).
6. Вязкость и вязкостно-температурные свойства.
7. Оптические свойства нефти.
8. Электрические свойства.
9. Теплофизические свойства.
10. Химическая природа и состав нефти и газа.

ИД-5 (ПК-5) умение анализировать современный опыт развития нефтегазодобычи в отечественных и зарубежных компаниях

Результаты обучения	Контрольные мероприятия
умеет анализировать современный опыт развития нефтегазодобычи в отечественных и зарубежных компаниях	ПР02, Экз01

Задания к опросу ПР02

1. Свойства природного газа.
2. Свойства пластовой воды.

ИД-6 (ПК-5) умение оценивать технологический уровень процессов разработки нефтяных и газовых месторождений

Результаты обучения	Контрольные мероприятия
умеет оценивать технологический уровень процессов разработки нефтяных и газовых месторождений	ПР13, Экз01

Задания к опросу ПР13

1. Понятие о месторождении.
2. Методы поиска и разведки нефтяных и газовых месторождений.
3. Этапы поисково-разведочных работ.

ИД-7 (ПК-5) владение навыками поиска научно-технической литературы в области разработки и эксплуатации нефтяных и газовых месторождений

Результаты обучения	Контрольные мероприятия
владеет навыками поиска научно-технической литературы в области разработки и эксплуатации нефтяных и газовых месторождений	СР10, Экз01

Темы реферата СР10

1. История трубопроводного транспорта нефти.
2. Бурение и ремонт нефтяных скважин с применением гибких непрерывных труб.
3. Мультифазные насосы.
4. Установки винтовых электроцентробежных насосов для добычи нефти.
5. Струйные и гидропоршневые насосные установки для добычи нефти.
6. Современные технологии и оборудование для воздействия на продуктивный пласт.

Теоретические вопросы к экзамену Экз01

1. Технология и техника фонтанной добычи в НГДУ
2. Эксплуатация скважин с применением УЭЦН в НГДУ
3. Эксплуатация скважин с применением УШСН в НГДУ
4. Эксплуатация скважин с применением струйных насосов для добычи нефти.
5. Организация системы ППД в НГДУ
6. Неполадки при работе фонтанных скважин
7. Эксплуатация скважин с применением плунжерных лифтов.
8. Исследование скважин в НГДУ (динамометрия).
9. Эксплуатация УШСН в осложненных условиях.
10. Эксплуатация нефтяных скважин винтовыми насосами.
11. Системы разработки многопластовых нефтяных месторождений.
12. Механические методы увеличения продуктивности нефтяных скважин
13. Химические методы увеличения продуктивности нефтяных скважин
14. Тепловые методы увеличения продуктивности нефтяных скважин
15. Дальний транспорт нефти.
16. Хранение нефти и газа.
17. Значение нефти и газа в мировой и отечественной экономике.
18. Буровые установки для бурения на нефть и газ.
19. Трубы для промысловых нефтепроводов.
20. Буровые долота для бурения на нефть и газ.
21. Бурильные трубы.
22. Насосно- компрессорные трубы.
23. Буровые установки с гибкими непрерывными трубами.
24. Буровые растворы.
25. Буровые забойные двигатели.
26. История отечественной нефтегазовой отрасли.
27. История зарубежной нефтегазовой отрасли.

8.2. Критерии и шкалы оценивания

Каждое мероприятие текущего контроля успеваемости оценивается по шкале «зачтено», «не зачтено».

Оценка «зачтено» выставляется обучающемуся при выполнении всех указанных показателей (Таблица 8.1), допускаются несущественные неточности в изложении и оформлении материала

При невыполнении хотя бы одного из показателей выставляется оценка «не зачтено».

Таблица 8.1 – Критерии оценивания мероприятий текущего контроля успеваемости

Наименование, обозначение	Показатель
Опрос	даны правильные ответы не менее чем на 50% заданных вопросов
Доклад	тема доклада раскрыта, сформулированы выводы; соблюдены требования к объему и оформлению доклада (презентации к докладу);
Реферат	тема реферата раскрыта; использованы рекомендуемые источники; соблюдены требования к объему и оформлению реферата

При оценивании результатов обучения по дисциплине в ходе промежуточной аттестации используются следующие критерии и шкалы.

Экзамен (Экз01).

Задание состоит из 2 теоретических вопросов.

Время на подготовку: 60 минут.

Оценка «отлично» выставляется обучающемуся, если он глубоко и прочно усвоил программный материал, исчерпывающе, последовательно, четко и логически стройно его излагает, умеет тесно увязывать теорию с практикой, свободно справляется с задачами, вопросами и другими видами применения знаний, не затрудняется с ответом при видоизменении заданий, использует в ответе материал рекомендуемой литературы, правильно обосновывает принятое решение, владеет разносторонними навыками и приемами выполнения практических заданий.

Оценка «хорошо» выставляется обучающемуся, если он твердо знает программный материал, грамотно и по существу излагает его, не допуская существенных неточностей в ответах на вопросы, правильно применяет теоретические положения при решении практических заданий, владеет необходимыми навыками и приемами их выполнения.

Оценка «удовлетворительно» выставляется обучающемуся, если он имеет знания только основного материала, но не усвоил его деталей, допускает неточности, недостаточно правильные формулировки, нарушения логической последовательности в изложении программного материала, испытывает затруднения при выполнении практических работ.

Оценка «неудовлетворительно» выставляется обучающемуся, который не знает значительной части программного материала, допускает существенные ошибки в ответах на вопросы, неуверенно, с большими затруднениями выполняет практические задания.

Результат обучения по дисциплине считается достигнутым при получении обучающимся оценки «зачтено», «удовлетворительно», «хорошо», «отлично» по каждому из контрольных мероприятий, относящихся к данному результату обучения.

МИНИСТЕРСТВО НАУКИ И ВЫСШЕГО ОБРАЗОВАНИЯ РОССИЙСКОЙ ФЕДЕРАЦИИ
Федеральное государственное бюджетное образовательное учреждение
высшего образования

«Тамбовский государственный технический университет»
(ФГБОУ ВО «ТГТУ»)

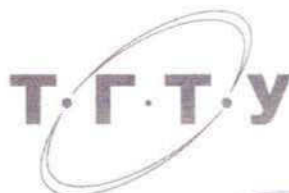

УТВЕРЖДАЮ

Директор Технологического института

 Д.Л. Полушкин
« 21 » января 2021 г.

РАБОЧАЯ ПРОГРАММА ДИСЦИПЛИНЫ

Б1.В.07 Сооружение газонефтепроводов

(шифр и наименование дисциплины в соответствии с утвержденным учебным планом подготовки)

Направление

21.03.01 Нефтегазовое дело

(шифр и наименование)

Профиль

Технологии и оборудование нефтегазового дела

(наименование профиля образовательной программы)

Формы обучения: ***очная***

Кафедра: ***Городское строительство и автомобильные дороги***

(наименование кафедры)

Составитель:

К.п.н., доцент

степень, должность



Г.В. Зеленин

инициалы, фамилия

Заведующий кафедрой



К.А. Андрианов

инициалы, фамилия

Тамбов 2021

1. ПЛАНИРУЕМЫЕ РЕЗУЛЬТАТЫ ОБУЧЕНИЯ ПО ДИСЦИПЛИНЕ И ЕЕ МЕСТО В СТРУКТУРЕ ОПОП

Цель освоения дисциплины – достижение планируемых результатов обучения (таблица 1.1), соотнесенных с индикаторами достижения компетенций и целью реализации ОПОП.

Дисциплина входит в состав части образовательной программы, формируемой участниками образовательных отношений.

Таблица 1.1 – Результаты обучения по дисциплине

Код, наименование индикатора	Результаты обучения по дисциплине
ПК-4 Способность осуществлять и корректировать технологические процессы при строительстве, ремонте и эксплуатации объектов и сооружений нефтегазового комплекса	
ИД-1 (ПК-4) знание назначения и состава проектной и производственной документации на сооружение объектов трубопроводного транспорта, основных технологий выполнения работ при сооружении трубопроводов	<p>формулирует перечень проектной и производственной документации на сооружение объектов трубопроводного транспорта</p> <p>воспроизводит перечень строительных процессов при сооружении трубопроводов</p>
ИД-2 (ПК-4) умение рассчитывать и анализировать напряженное состояние трубопровода под воздействием внутреннего давления	решает проектные задачи, связанные с расчетом напряженного состояния трубопровода под воздействием внутреннего давления
ИД-3 (ПК-4) владение навыками работы с проектной и производственной документацией на сооружение трубопроводов	имеет навык работы с проектной и производственной документацией на сооружение трубопроводов

Результаты обучения по дисциплине достигаются в рамках осуществления всех видов контактной и самостоятельной работы обучающихся в соответствии с утвержденным учебным планом.

Индикаторы достижения компетенций считаются сформированными при достижении соответствующих им результатов обучения.

2. ОБЪЁМ ДИСЦИПЛИНЫ

Объем дисциплины составляет 4 зачетные единицы.

Ниже приведено распределение общего объема дисциплины (в академических часах) в соответствии с утвержденным учебным планом.

Виды работ	Форма обучения
	Очная
	5 семестр
<i>Контактная работа</i>	52
занятия лекционного типа	32
лабораторные занятия	-
практические занятия	16
курсовое проектирование	-
консультации	2
промежуточная аттестация	2
<i>Самостоятельная работа</i>	92
<i>Всего</i>	144

3. СОДЕРЖАНИЕ ДИСЦИПЛИНЫ

Раздел 1. Основные понятия и положения

Тема 1.1. Введение и основные понятия по дисциплине.

Основные положения сооружения газонефтепроводов. Общие вопросы трубопроводного транспорта нефти и газа. Условия обеспечения надежного функционирования всех систем транспортировки нефти и газа, станции подогрева нефти, резервуарных парков, нефтеперекачивающих и компрессорных станций, системы энергоснабжения, электрохимической защиты, сливно-наливных сооружений, механо-технологического и энергетического оборудования

Раздел 2. Классификация и состав трубопроводов

Тема 2.1. Виды трубопроводов.

Основные виды трубопроводов по назначению. Классификация технологических трубопроводов. Различия трубопроводов по типу укладки, гидравлической схеме и характеру заполнения сечения. Классификация трубопроводов по методу и способу прокладки.

Практические занятия

ПР01. Знакомство со способами прокладки газонефтепроводов.

Раздел 3. Особенности проектирования нефтегазопроводов

Тема 3.1. Основные методы и виды расчетов по сооружению трубопроводов.

Проектирование магистральных газонефтепроводов, сбор нагрузок на трубопровод. Выбор оптимальной трассы магистрального трубопровода.

Тема 3.2. Проектная документация по сооружению газонефтепроводов.

Порядок разработки, согласования и состав проектной документации на строительство трубопроводов различного назначения. Технологическая документация на сооружение трубопроводов, ПОС и ППР. Нормативная документация на разработку газонефтепроводов. Экспертиза проектной документации.

Практические занятия

ПР02. Знакомство с проектной документацией на строительство трубопроводов различного назначения.

Раздел 4. Нефтеперекачивающие станции магистральных нефтепроводов

Тема 4.1. Технологическая схема ГНПС нефтепровода и ГНПС эксплуатационного участка

Классификация нефтеперекачивающих станций магистральных нефтепроводов. Технологическая схема ПНПС. Насосы НПС нефтепроводов, их характеристики. Совместная работа насосных станций и линейной части нефтепровода. Методы регулирования режимов работы НПС. Эффективность работы основного оборудования НПС.

Раздел 5. Компрессорные станции

Тема 5.1. Технологические схемы компрессорных станций с центробежными нагнетателями

Технологические особенности компрессорных станций с центробежными нагнетателями. Особенности работы компрессорных станций с центробежными нагнетателями.

Практические занятия

ПР03. Проектирование работы компрессорных станций с центробежными нагнетателями. Расчет напряженного состояния линейной части трубопровода.

Тема 5.2. Технологические схемы компрессорных цехов КС магистральных газопроводов

Состав компрессорных цехов магистральных газопроводов. Обязка неполнонапорных нагнетателей по типовой смешанной схеме соединения. Обязка неполнонапорных нагнетателей по коллекторной схеме соединения. Обязка полнонапорных нагнетателей.

Раздел 6. Подводные трубопроводы

Тема 6.1. Классификация подводных трубопроводов

Основные характеристики подводных трубопроводов. Виды и назначение подводных трубопроводов.

Практические занятия

ПР04. Знакомство с особенностями разработки проектной документации для строительства подводных трубопроводов.

Тема 6.2. Конструктивные схемы и конструкции подводных трубопроводов

Конструктивные особенности подводных трубопроводов. Конструктивные схемы подводных газонефтепроводов. Основные положения организации сооружения подводных газонефтепроводов.

Раздел 7. Механизация работ по возведению трубопроводов различного назначения

Тема 7.1. Классификация основных средств механизации

Основные механизмы и строительные машины, применяемые при возведении трубопроводов различного назначения. Их классификация по различным признакам.

Практические занятия

ПР05. Изучение основных видов строительных машин для возведения трубопроводов различного назначения.

Тема 7.2. Подбор комплекта механизмов для ведения работ по возведению газонефтепроводов

Технические параметры и конструктивные особенности строительных машин, применяемых при возведении трубопроводов различного назначения. Выбор комплекта строительных машин по техническим и экономическим критериям. Техно-экономическое обоснование выбора комплекта механизмов для ведения работ по возведению трубопроводов различного назначения.

Практические занятия

ПР06. ПР07. Подбор комплекта строительных машин для возведения нефтегазопроводов. Техно-экономическое обоснование применения комплекта строительной и специальной техники.

Раздел 8. Основные методы возведения трубопроводов различного назначения

Тема 8.1. Классификация методов сооружения трубопроводов

Основные методы возведения трубопроводов различного назначения. Их классификация по различным признакам.

Тема 8.2. Выбор оптимального метода возведения трубопроводов различного назначения. Технологическая карта на возведение трубопроводов

Анализ существующих методов возведения трубопроводов различного назначения. Техничко-экономическое обоснование эффективности их применения. Особенности разработки технологической карты на возведение трубопроводов различного назначения.

Практические занятия

ПР08. Выбор оптимальных методов возведения трубопроводов различных типов. Разработка технологической карты на возведение нефтегазопроводов

Раздел 9. Техника безопасности при сооружении газонефтепроводов

Тема 9.1. Безопасные методы ведения работ по устройству трубопроводов различного назначения

Методы возведения газонефтепроводов с позиции безопасности жизнедеятельности. Основные требования охраны труда и техники безопасности при сооружении газонефтепроводов.

Раздел 10. Экологическая безопасность при сооружении газонефтепроводов

Тема 10.1. Защита окружающей среды при выполнении работ по сооружению трубопроводов

Основные экологические требования по защите окружающей среды при выполнении работ по сооружению трубопроводов. Нормативные документы по экологической безопасности. Ответственность за нарушение требований защиты окружающей среды.

4. ПЕРЕЧЕНЬ УЧЕБНОЙ ЛИТЕРАТУРЫ, ИНФОРМАЦИОННЫХ РЕСУРСОВ И ТЕХНОЛОГИЙ

4.1. Учебная литература

1. Кормильцин, Г.С. Основы монтажа и ремонта технологического оборудования: учебное пособие/Г.С. Кормильцин, О.О. Иванов. – Тамбов: Издательство ТГТУ, 2008. – 88 с.

2. Машины и аппараты химических производств: учебник для вузов / А.С. Тимонин, Г.В. Божко, В.Я. Борщев и др. / под общей редакцией А.С. Тимонина. - Калуга: Издательство «Ноосфера», 2014. – 856 с.

3. Коротков В.Г. Монтаж аппаратов [Электронный ресурс]: учебное пособие / В.Г. Коротков, Е.В. Ганин. - Электрон. текстовые данные. - Оренбург: Оренбургский государственный университет, ЭБС АСВ, 2016. - 139 с. - 978-5-7410-1327-4. - Режим доступа: <http://www.iprbookshop.ru/54126.html>

4. Вержбицкий В.В. Основы сооружения объектов транспорта нефти и газа [Электронный ресурс] : учебное пособие / В.В. Вержбицкий, Ю.Н. Прачев. — Электрон. текстовые данные. — Ставрополь: Северо-Кавказский федеральный университет, 2014. — 154 с. — 2227-8397. — Режим доступа: <http://www.iprbookshop.ru/63117.html>

5. Прачев Ю.Н. Сооружение и ремонт линейной части магистральных трубопроводов [Электронный ресурс] : учебное пособие / Ю.Н. Прачев, В.В. Вержбицкий. — Электрон. текстовые данные. — Ставрополь: Северо-Кавказский федеральный университет, 2014. — 238 с. — 2227-8397. — Режим доступа: <http://www.iprbookshop.ru/63135.html>

6. Гунькина Т.А. Эксплуатация магистральных газопроводов и газохранилищ [Электронный ресурс] : учебное пособие / Т.А. Гунькина, М.Д. Полтавская. — Электрон. текстовые данные. — Ставрополь: Северо-Кавказский федеральный университет, 2015. — 206 с. — 2227-8397. — Режим доступа: <http://www.iprbookshop.ru/63158.html>

7. Пневматические испытания участка трубопровода: метод. разработки / сост.: Е.В. Кариб, И.В. Рогов, А.А. Балашов, Н.Ю. Тужилина. - Тамбов: Издательство ТГТУ, 2010. - 16 с

4.3. Интернет-ресурсы, в том числе современные профессиональные базы данных и информационные справочные системы

Университетская информационная система «РОССИЯ» <https://uisrussia.msu.ru>

Справочно-правовая система «Консультант+» <http://www.consultant-urist.ru>

Справочно-правовая система «Гарант» <http://www.garant.ru>

База данных Web of Science <https://apps.webofknowledge.com/>

База данных Scopus <https://www.scopus.com>

Портал открытых данных Российской Федерации <https://data.gov.ru>

База открытых данных Министерства труда и социальной защиты РФ <https://rosmintrud.ru/opendata>

База данных Научной электронной библиотеки eLIBRARY.RU <https://elibrary.ru/>

База данных профессиональных стандартов Министерства труда и социальной защиты РФ <http://profstandart.rosmintrud.ru/obshchiy-informatsionnyy-blok/natsionalnyy-reestr-professionalnykh-standartov/>

Базы данных Министерства экономического развития РФ <http://www.economy.gov.ru>

База открытых данных Росфинмониторинга <http://www.fedsfm.ru/opendata>

Электронная база данных «Издательство Лань» <https://e.lanbook.com>

Электронная библиотечная система «IPRbooks» <http://www.iprbookshop.ru>

База данных «Электронно-библиотечная система «ЭБС ЮРАЙТ» <https://www.biblio-online.ru>

База данных электронно-библиотечной системы ТГТУ <http://elib.tstu.ru>

Федеральная государственная информационная система «Национальная электронная библиотека» <https://нэб.рф>

Национальный портал онлайн обучения «Открытое образование» <https://openedu.ru>

Электронная база данных "Polpred.com Обзор СМИ" <https://www.polpred.com>

Официальный сайт Федерального агентства по техническому регулированию и метрологии <http://protect.gost.ru/>

Ресурсы электронной информационно-образовательной среды университета представлены в локальном нормативном акте «Положение об электронной информационно-образовательной среде Тамбовского государственного технического университета».

Электронные образовательные ресурсы, к которым обеспечен доступ обучающихся, в т.ч. приспособленные для использования инвалидами и лицами с ограниченными возможностями здоровья, приведены на официальном сайте университета в разделе «Университет»-«Сведения об образовательной организации»-«Материально-техническое обеспечение и оснащенность образовательного процесса».

Сведения о лицензионном программном обеспечении, используемом в образовательном процессе, представлены на официальном сайте университета в разделе «Образование»-«Учебная работа»-«Доступное программное обеспечение».

5. МЕТОДИЧЕСКИЕ УКАЗАНИЯ ДЛЯ ОБУЧАЮЩИХСЯ ПО ОСВОЕНИЮ ДИСЦИПЛИНЫ

Подготовка к лекционному занятию включает выполнение всех видов заданий, рекомендованных к каждой лекции, т.е. задания выполняются еще до лекционного занятия по соответствующей теме.

В ходе лекционных занятий необходимо вести конспектирование учебного материала, обращать внимание на категории, формулировки, раскрывающие содержание тех или иных явлений и процессов, научные выводы и практические рекомендации. Желательно оставить в рабочих конспектах поля, на которых делать пометки из рекомендованной литературы, дополняющие материал прослушанной лекции, а также подчеркивающие особую важность тех или иных теоретических положений.

Необходимо задавать преподавателю уточняющие вопросы с целью уяснения теоретических положений, разрешения спорных ситуаций. Целесообразно дорабатывать свой конспект лекции, делая в нем соответствующие записи из литературы, рекомендованной преподавателем и предусмотренной учебной программой.

Практические занятия позволяют развивать у студентов творческое теоретическое мышление, умение самостоятельно изучать литературу, анализировать практику; учат четко формулировать мысль, вести дискуссию, то есть имеют исключительно важное значение в развитии самостоятельного мышления.

Подготовка к семинарскому занятию включает два этапа. На первом этапе студент планирует свою самостоятельную работу, которая включает: уяснение задания на самостоятельную работу; подбор рекомендованной литературы; составление плана работы, в котором определяются основные пункты предстоящей подготовки. Составление плана дисциплинирует и повышает организованность в работе. Второй этап включает Вашу непосредственную подготовку к занятию. Начинать надо с изучения рекомендованной литературы. Вам необходимо помнить, что на лекции обычно рассматривается не весь материал, а только его часть. Остальная его часть восполняется в процессе самостоятельной работы. В связи с этим работа с рекомендованной литературой обязательна. Особое внимание при этом необходимо обратить на содержание основных положений и выводов, объяснение явлений и фактов, уяснение практического приложения рассматриваемых теоретических вопросов. Вам следует подготовить тезисы для выступлений по всем учебным вопросам, выносимым на семинар, продумать примеры с целью обеспечения тесной связи изучаемой теории с реальной жизнью.

Самостоятельная работа студента является основным средством овладения учебным материалом во время, свободное от обязательных учебных занятий. Содержание самостоятельной работы студента определяется учебной программой дисциплины, методическими материалами, заданиями и указаниями преподавателя. Вы можете дополнить список использованной литературы современными источниками, не представленными в списке рекомендованной литературы, и в дальнейшем использовать собственные подготовленные учебные материалы при написании курсовых и дипломных работ.

Ваша самостоятельная работа может осуществляться в аудиторной и внеаудиторной формах. Самостоятельная работа в аудиторное время может включать:

- конспектирование (составление тезисов) лекций;
- работу со справочной и методической литературой;
- участие в текущем опросе по отдельным темам изучаемой дисциплины и др.

Самостоятельная работа во внеаудиторное время может состоять из:

- повторение лекционного материала;
- подготовки к практическим занятиям;
- изучения учебной и научной литературы.

Самостоятельная работа по усвоению учебного материала по дисциплине может выполняться Вами в читальном зале библиотеки, учебных кабинетах, компьютерных классах, а также в домашних условиях.

Ваша самостоятельная работа требует наличия информационно-предметного обеспечения: учебников, учебных и методических пособий, конспектов лекций, опорных конспектов, электронных образовательных ресурсов. Методические материалы в большинстве случаев обеспечивают Вам возможность самоконтроля по тому или иному блоку учебного материала или предмета в целом. Рекомендуется также использовать соответствующую научную и специальную монографическую и периодическую литературу в данной области знаний.

Выполнение всех видов учебной работы, предусмотренной планом, позволит сформировать компоненты компетенций на деятельностном и рефлексивном уровнях.

6. МАТЕРИАЛЬНО-ТЕХНИЧЕСКОЕ ОБЕСПЕЧЕНИЕ

По всем видам учебной деятельности в рамках дисциплины используются аудитории, оснащенные необходимым специализированным оборудованием.

Наименование специальных помещений	Оснащенность специальных помещений	Перечень лицензионного программного обеспечения / Реквизиты подтверждающего документа
учебные аудитории для проведения занятий лекционного типа	Мебель: учебная мебель Технические средства обучения: экран, проектор, компьютер	MS Office, Windows / Корпоративные академические лицензии бессрочные Microsoft Open License №47425744, 48248803, 41251589, 46314939, 44964701, 43925361, 45936776, 47425744, 41875901, 41318363, 60102643;
учебные аудитории для проведения занятий семинарского типа, групповых и индивидуальных консультаций, текущего контроля и промежуточной аттестации	Мебель: учебная мебель Технические средства обучения: экран, проектор, компьютер	

Для самостоятельной работы обучающихся предусмотрены помещения, укомплектованные специализированной мебелью, оснащенные компьютерной техникой с возможностью подключения к сети «Интернет» и обеспечением доступа в электронную информационно-образовательную среду университета.

Наименование помещений для самостоятельной работы обучающихся	Оснащенность помещений для самостоятельной работы обучающихся	Перечень лицензионного программного обеспечения / Реквизиты подтверждающего документа
Помещение для самостоятельной работы обучающихся (читальный зал Научной библиотеки)	Мебель: учебная мебель Комплект специализированной мебели: компьютерные столы Оборудование: компьютерная техника с подключением к информационно-коммуникационной сети «Интернет» и доступом в электронную информационно-образовательную среду образовательной организации, веб-камеры, коммуникационное оборудование, обеспечивающее доступ к сети интернет (проводное соединение и беспроводное соединение по технологии Wi-Fi)	Microsoft Windows 7 pro Лицензия №49487340 Microsoft Office 2007 Лицензия №49487340
Помещение для самостоятельной работы обучающихся (ауд. 333/А)	Мебель: учебная мебель Комплект специализированной мебели: компьютерные столы Оборудование: компьютерная техника с подключением к информационно-коммуникационной сети «Интернет» и доступом в электронную информационно-образовательную среду образовательной организации, веб-камеры, коммуникационное оборудование, обеспечивающее доступ к сети интернет (проводное соединение и беспроводное соединение по технологии Wi-Fi)	Microsoft Windows XP Лицензия №44964701 Microsoft Office 2007 Лицензия №44964701

7. ТЕКУЩИЙ КОНТРОЛЬ УСПЕВАЕМОСТИ И ПРОМЕЖУТОЧНАЯ АТТЕСТАЦИЯ

Проверка достижения результатов обучения по дисциплине осуществляется в рамках текущего контроля успеваемости и промежуточной аттестации.

7.1. Текущий контроль успеваемости

Текущий контроль успеваемости включает в себя мероприятия по оцениванию заданий на практических занятиях. Мероприятия текущего контроля успеваемости приведены в таблице 7.1.

Таблица 7.1 – Мероприятия текущего контроля успеваемости

Обозначение	Наименование	Форма контроля
ПР02	Знакомство с проектной документацией на строительство трубопроводов различного назначения.	опрос
ПР03	Проектирование работы компрессорных станций с центробежными нагнетателями. Расчет напряженного состояния линейной части трубопровода.	опрос
ПР04	Знакомство с особенностями разработки проектной документации для строительства подводных трубопроводов.	опрос
ПР08	Выбор оптимальных методов возведения трубопроводов различных типов.	опрос

7.2. Промежуточная аттестация

Формы промежуточной аттестации по дисциплине приведены в таблице 7.2.

Таблица 7.2 – Формы промежуточной аттестации

Обозначение	Форма отчетности	Очная
Экз01	Экзамен	5 семестр

8. ФОНД ОЦЕНОЧНЫХ СРЕДСТВ

8.1. Оценочные средства

Оценочные средства соотнесены с результатами обучения по дисциплине и индикаторами достижения компетенций.

ИД-1(ПК-4) знание назначения и состава проектной и производственной документации на сооружение объектов трубопроводного транспорта, основных технологий выполнения работ при сооружении трубопроводов

Результаты обучения	Контрольные мероприятия
формулирует перечень проектной и производственной документации на сооружение объектов трубопроводного транспорта	ПР02, Экз01
воспроизводит перечень строительных процессов при сооружении трубопроводов	ПР08, Экз01

Задания к опросу ПР02

1. Порядок разработки проектной документации на строительство трубопроводов различного назначения.
2. Порядок согласования проектной документации на строительство трубопроводов различного назначения.
3. Состав технологической документации на сооружение трубопроводов.
4. Нормативная документация на разработку газонефтепроводов.
5. Порядок проведения экспертизы проектной документации.

Задания к опросу ПР08

1. Назовите основные методы возведения трубопроводов различного назначения.
2. Укажите классификацию методов возведения трубопроводов различного назначения.
3. Техничко-экономическое обоснование эффективности применения основных методов возведения трубопроводов.
4. Основные механизмы и строительные машины, применяемые при возведении трубопроводов различного назначения.
5. Методы возведения газонефтепроводов с позиции безопасности жизнедеятельности.

ИД-2 (ПК-4) умение рассчитывать и анализировать напряженное состояние трубопровода под воздействием внутреннего давления

Результаты обучения	Контрольные мероприятия
решает проектные задачи, связанные с расчетом напряженного состояния трубопровода под воздействием внутреннего давления	ПР03

Задания к опросу ПР03

1. Расчет напряженного состояния линейной части трубопровода.
2. Особенности работы компрессорных станций.

ИД-3 (ПК-4) владение навыками работы с проектной и производственной документацией на сооружение трубопроводов

Результаты обучения	Контрольные мероприятия
имеет навык работы с проектной и производственной документацией на сооружение трубопроводов	ПР04

Задания к опросу ПР04

1. Состав производственной документации на возведение трубопроводов различного назначения.
2. Назначение и содержание технологической карты на возведение нефтегазопроводов.
3. Особенности разработки технологической карты на возведение трубопроводов различного назначения.
4. Этапы разработки основной технологической документации на сооружение трубопроводов, ПОС и ППР.
5. Разработка проекта организации строительства (ПОС) и проекта производства работ (ППР) на сооружение трубопроводов.

Теоретические вопросы к экзамену Экз01

1. Основные положения сооружения газонефтепроводов. Общие вопросы трубопроводного транспорта нефти и газа.
2. Условия обеспечения надежного функционирования всех систем транспортировки нефти и газа.
3. Основные виды трубопроводов по назначению. Классификация технологических трубопроводов.
4. Различия трубопроводов по типу укладки, гидравлической схеме и характеру заполнения сечения.
5. Классификация трубопроводов по методу и способу прокладки.
6. Проектирование магистральных газонефтепроводов, сбор нагрузок на трубопровод.
7. Выбор оптимальной трассы магистрального трубопровода.
8. Порядок разработки, согласования и состав проектной документации на строительство трубопроводов различного назначения.
9. Технологическая документация на сооружение трубопроводов, ПОС и ППР.
10. Нормативная документация на разработку газонефтепроводов.
11. Экспертиза проектной документации.
12. Классификация нефтеперекачивающих станций магистральных нефтепроводов
13. Технологическая схема ПНПС. Характеристики насосов НПС нефтепроводов.
14. Совместная работа насосных станций и линейной части нефтепровода. Методы регулирования режимов работы НПС.
15. Эффективность работы основного оборудования НПС.
16. Технологические особенности компрессорных станций с центробежными нагнетателями.
17. Особенности работы компрессорных станций с центробежными нагнетателями.
18. Состав компрессорных цехов магистральных газопроводов.
19. Обязка неполнонапорных нагнетателей по типовой смешанной схеме соединения.
20. Обязка неполнонапорных нагнетателей по коллекторной схеме соединения
21. Обязка полнонапорных нагнетателей.
22. Основные характеристики подводных трубопроводов.
23. Виды и назначение подводных трубопроводов.
24. Конструктивные особенности подводных трубопроводов.
25. Конструктивные схемы подводных газонефтепроводов. Основные положения организации сооружения подводных газонефтепроводов.
26. Основные механизмы и строительные машины, применяемые при возведении трубопроводов различного назначения.

27. Классификация основных механизмов и строительных машин, применяемых при возведении трубопроводов.

28. Технические параметры и конструктивные особенности строительных машин, применяемых при возведении трубопроводов различного назначения.

29. Выбор комплекта строительных машин по техническим и экономическим критериям.

30. Техничко-экономическое обоснование выбора комплекта механизмов для ведения работ по возведению трубопроводов различного назначения.

31. Основные методы возведения трубопроводов различного назначения.

32. Классификация методов возведения трубопроводов различного назначения.

33. Техничко-экономическое обоснование эффективности применения основных методов возведения трубопроводов.

34. Состав и содержание технологической карты.

35. Особенности разработки технологической карты на возведение трубопроводов различного назначения.

36. Методы возведения газонефтепроводов с позиции безопасности жизнедеятельности.

37. Основные требования охраны труда и техники безопасности при сооружении газонефтепроводов.

38. Основные экологические требования по защите окружающей среды при выполнении работ по сооружению трубопроводов.

39. Нормативные документы по экологической безопасности при сооружении газонефтепроводов.

40. Ответственность за нарушение требований защиты окружающей среды при сооружении газонефтепроводов.

8.2. Критерии и шкалы оценивания

Каждое мероприятие текущего контроля успеваемости оценивается по шкале «зачтено», «не зачтено».

Оценка «зачтено» выставляется обучающемуся при выполнении всех указанных показателей (Таблица 8.1), допускаются несущественные неточности в изложении и оформлении материала

При невыполнении хотя бы одного из показателей выставляется оценка «не зачтено».

Таблица 8.1 – Критерии оценивания мероприятий текущего контроля успеваемости

Наименование, обозначение	Показатель
Опрос	даны правильные ответы не менее чем на 50% заданных вопросов

При оценивании результатов обучения по дисциплине в ходе промежуточной аттестации используются следующие критерии и шкалы.

Экзамен (Экз01).

Задание состоит из 2 теоретических вопросов.

Время на подготовку: 60 минут.

Оценка «отлично» выставляется обучающемуся, если он глубоко и прочно усвоил программный материал, исчерпывающе, последовательно, четко и логически стройно его излагает, умеет тесно увязывать теорию с практикой, свободно справляется с задачами, вопросами и другими видами применения знаний, не затрудняется с ответом при видоиз-

менении заданий, использует в ответе материал рекомендуемой литературы, правильно обосновывает принятое решение.

Оценка «хорошо» выставляется обучающемуся, если он твердо знает программный материал, грамотно и по существу излагает его, не допуская существенных неточностей в ответах на вопросы.

Оценка «удовлетворительно» выставляется обучающемуся, если он имеет знания только основного материала, но не усвоил его деталей, допускает неточности, недостаточно правильные формулировки, нарушения логической последовательности в изложении программного материала.

Оценка «неудовлетворительно» выставляется обучающемуся, который не знает значительной части программного материала, допускает существенные ошибки в ответах на вопросы.

Результат обучения по дисциплине считается достигнутым при получении обучающимся оценки «зачтено», «удовлетворительно», «хорошо», «отлично» по каждому из контрольных мероприятий, относящихся к данному результату обучения.

МИНИСТЕРСТВО НАУКИ И ВЫСШЕГО ОБРАЗОВАНИЯ РОССИЙСКОЙ ФЕДЕРАЦИИ
Федеральное государственное бюджетное образовательное учреждение
высшего образования

«Тамбовский государственный технический университет»
(ФГБОУ ВО «ТГТУ»)

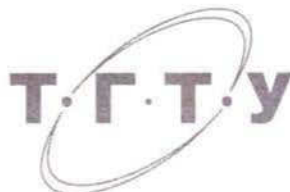

УТВЕРЖДАЮ

Директор Технологического института

Д.Л. Полушкин

« 21 » января 2021 г.

РАБОЧАЯ ПРОГРАММА ДИСЦИПЛИНЫ

Б1.В.08 Трубопроводный транспорт нефти и газа

(шифр и наименование дисциплины в соответствии с утвержденным учебным планом подготовки)

Направление

21.03.01 Нефтегазовое дело

(шифр и наименование)

Профиль

Технологии и оборудование нефтегазового дела

(наименование профиля образовательной программы)

Формы обучения: ***очная***

Кафедра: ***Технологические процессы, аппараты и***

техносферная безопасность

(наименование кафедры)

Составитель:

Д.т.н., профессор

степень, должность

подпись

В.Я. Борщев

инициалы, фамилия

Заведующий кафедрой

подпись

Н.С. Гатапова

инициалы, фамилия

Тамбов 2021

**1. ПЛАНИРУЕМЫЕ РЕЗУЛЬТАТЫ ОБУЧЕНИЯ ПО ДИСЦИПЛИНЕ И
ЕЕ МЕСТО В СТРУКТУРЕ ОПОП**

Цель освоения дисциплины – достижение планируемых результатов обучения (таблица 1.1), соотнесенных с индикаторами достижения компетенций и целью реализации ОПОП.

Дисциплина входит в состав части образовательной программы, формируемой участниками образовательных отношений.

Таблица 1.1 – Результаты обучения по дисциплине

Код, наименование индикатора	Результаты обучения по дисциплине
ПК-3 Способность выполнять работы по расчету и проектированию технологических процессов и оборудования нефтегазового производства	
ИД-7 (ПК-3) знание основных видов трубопроводного оборудования, используемые на нефтепроводах, нефтепродуктопроводах и газопроводах, а также в резервуарных парках и подземных газохранилищах	знает основы выбора трубопроводного оборудования нефтегазовой отрасли
ИД-8 (ПК-3) знание технологий изготовления, видов и особенностей применения стальных труб, условий выбора стали для производства труб и типов теплоизоляционных изоляционных материалов для магистральных трубопроводов и наземных объектов	знает средства снижения тепловых потерь на магистральных трубопроводах
	знает факторы, влияющие на выбор теплоизоляции и конструкционного материала для изготовления труб
ИД-9 (ПК-3) знание устройства трубопроводных систем для перекачки основных видов углеводородного сырья и продуктов его переработки	знает назначение и устройство трубопроводных систем для перекачки основных видов углеводородного сырья и продуктов его переработки
ИД-10 (ПК-3) умение обоснованно выбирать стальные трубы при сооружении и ремонте нефтегазовых объектов и требуемые сварочные материалы, для сооружения и ремонта нефтегазовых объектов	умеет правильно применять современные конструкционные материалы для изготовления оборудования нефтегазового комплекса
	умеет квалифицированно рекомендовать современные технологии ремонта оборудования нефтегазового комплекса

Код, наименование индикатора	Результаты обучения по дисциплине
ИД-11(ПК-3) умение рассчитывать и анализировать процессы, происходящие при транспортировании нефти и нефтепродуктов по магистральным трубопроводам	умеет выполнять анализ процессов транспортирования и расчет сложного технологического трубопровода
ИД-12 (ПК-3) умение применять методики расчета и количественной оценки технического состояния технологического оборудования трубопроводов	умеет анализировать результаты расчета процесса транспортирования нефти умеет оценивать техническое состояние трубопроводов и эффективность работы нефтепроводов

Результаты обучения по дисциплине достигаются в рамках осуществления всех видов контактной и самостоятельной работы обучающихся в соответствии с утвержденным учебным планом.

Индикаторы достижения компетенций считаются сформированными при достижении соответствующих им результатов обучения.

2. ОБЪЁМ ДИСЦИПЛИНЫ

Объем дисциплины составляет 7 зачетных единиц.

Ниже приведено распределение общего объема дисциплины (в академических часах) в соответствии с утвержденным учебным планом.

Виды работ	Форма обучения	Форма обучения
	Очная	Очная
	5 семестр	6 семестр
<i>Контактная работа</i>	84	19
занятия лекционного типа	32	-
лабораторные занятия	16	-
практические занятия	32	16
курсовое проектирование	-	2
консультации	2	-
промежуточная аттестация	2	1
<i>Самостоятельная работа</i>	96	53
<i>Всего</i>	180	72

3. СОДЕРЖАНИЕ ДИСЦИПЛИНЫ

Тема 1. Общие вопросы трубопроводного транспорта нефти и газа.

Введение. Место и роль нефтегазового комплекса в современной мировой и российской экономике. Текущее состояние и развитие нефтегазовой трубопроводной транспортной системы и трубопроводного строительства. Основные направления деятельности нефте- и газотранспортных предприятий.

Практические занятия

ПР01. Общие вопросы трубопроводного транспорта нефти и газа.

Самостоятельная работа:

СР01. Изучить роль нефтегазового комплекса в современной экономике России и ведущих странах мира.

Тема 2. История развития трубопроводов и продуктопроводов в России.

История развития трубопроводного транспорта нефти и газа. Перспективы развития трубопроводного транспорта.

Практические занятия

ПР02. История развития трубопроводов и продуктопроводов в России.

Самостоятельная работа:

СР02. Изучить основные физико-химические свойства углеводородного сырья. Изучить основные подходы к разработке нефтяных и газовых месторождений.

Тема 3. Транспорт нефти и газа

Способы транспортирования нефти, нефтепродуктов и газа. Железнодорожный транспорт. Водный транспорт. Автомобильный транспорт. Воздушный транспорт. Свойства нефти, влияющие на технологию ее транспорта. Классификация нефтепроводов. Системы перекачки нефти. Подогрев нефти и нефтепродуктов. Назначение, способы подогрева и теплоносители. Перекачка высоковязкой и высокостывающей нефти и нефтепродуктов. Особенности трубопроводного транспорта нефтепродуктов. Единая система газоснабжения. Свойства газов, влияющие на технологию их транспорта. Особенности трубопроводного транспорта сжиженных газов.

Практические занятия

ПР03. Особенности трубопроводного транспорта нефти и газа.

Лабораторные работы

ЛР01. Исследование свойств нефти и нефтепродуктов.

Самостоятельная работа:

СР03. Провести сравнительный анализ основных способов транспортирования нефти и газа. Изучить системы сбора и подготовки углеводородного сырья.

Тема 4. Трубопроводы нефти и газа.

Организация, технология и техника сооружения магистральных трубопроводов. Состав магистрального трубопровода. Транспорт и хранение труб и других материалов.

Земляные работы. Монтаж и укладка трубопровода. Строительство трубопровода на переходах. Монтаж запорной арматуры. Защита трубопроводов от коррозии. Эксплуатация трубопроводных систем. Расчет трубопроводов.

Практические занятия

ПР04. Расчет сложного трубопровода.

Лабораторные работы

ЛР02. Конструктивные особенности трубопроводов нефти и газа.

ЛР03. Исследование коррозионного износа трубопровода.

Самостоятельная работа:

СР04. Изучить причины износа трубопроводов. Изучить особенности безопасной эксплуатации трубопроводных систем. Изучить современные методы снижения тепловых потерь при транспортировании нефтепродуктов. Изучить современные теплоизоляционные материалы. Изучить современные методы защиты трубопроводов от коррозии.

Тема 5. Фасонные детали трубопроводов.

Назначение и классификация фасонных деталей трубопроводов. Соединительные детали трубопровода.

Лабораторные работы

ЛР04. Фитинги трубопроводов нефти и газа.

Самостоятельная работа:

СР05. Изучить Виды соединения фасонных деталей трубопровода.

Тема 6. Трубопроводная арматура и оборудование.

Назначение и классификация трубопроводной арматуры. Краны, вентили, задвижки и заслонки: устройство, принцип действия, преимущества и недостатки, область применения. Выбор трубопроводной арматуры.

Практические занятия

ПР06. Трубопроводная арматура и оборудование.

Лабораторные работы

ЛР05. Трубопроводная арматура.

Самостоятельная работа:

СР06. Изучить основные конструктивные особенности трубопроводной арматуры нефтегазовой отрасли. Изучить назначение и конструкции регулирующей арматуры. Ознакомиться с основными параметрами, влияющими на выбор арматуры. Изучить требования безопасной эксплуатации трубопроводной арматуры.

Тема 7. Компенсаторы технологических трубопроводов.

Назначение и классификация компенсаторов. Способы компенсации температурных напряжений в трубопроводах. Устройство и принцип действия компенсаторов.

Практические занятия

ПР07. Расчет компенсаторов технологических трубопроводов.

Самостоятельная работа:

СР07. Изучить конструктивные особенности компенсаторов технологических трубопроводов и область их применения.

Тема 8. Опоры технологических трубопроводов.

Назначение и классификация опор. Неподвижные и подвижные опоры. Преимущества и недостатки. Конструктивные особенности опор трубопроводов.

Практические занятия

ПР08. Расчет опор технологических трубопроводов.

Самостоятельная работа:

СР08. Изучить конструктивные особенности подвижных опор трубопроводов нефти и газа. Изучить особенности подземной (подводной) прокладки трубопроводов.

Тема 9. Конструирование и расчет нефтегазопроводов.

Конструктивная разработка элементов трубопроводного транспорта нефти и газа. Прочностной расчет труб. Выбор и расчет опор трубопроводов. Подбор и расчет компенсаторов.

Практические занятия

ПР09. Конструирование и расчет нефтегазопроводов.

Самостоятельная работа:

СР09. Изучить особенности проектирования трубопроводов нефти и газа.

Курсовое проектирование

Примерные темы курсовой работы:

1. Конструктивная разработка и расчет трубопроводного транспорта нефти.
2. Конструктивная разработка и расчет трубопроводного транспорта газа

Требования к основным разделам курсового проекта:

1. Изложение основных сведений о трубопроводном транспорте.
2. Выполнение основной части проекта. Расчет трубопровода.
3. Выполнение графической части.

Требования для допуска курсовой работы к защите.

Курсовая работа должна соответствовать выбранной теме, содержать все основные разделы и графический материал в соответствии с заданием, должна быть оформлена в соответствии с СТО ФГБОУ ВО «ТГТУ» 07-2017 «Выпускные квалификационные работы и курсовые проекты (работы). Общие требования».

4. ПЕРЕЧЕНЬ УЧЕБНОЙ ЛИТЕРАТУРЫ, ИНФОРМАЦИОННЫХ РЕСУРСОВ И ТЕХНОЛОГИЙ

4.1. Учебная литература

1. Оборудование нефтегазопереработки, химических и нефтехимических производств: учебник для вузов в двух книгах. Книга 2 / А.С. Тимонин, Г.В. Божко, В.Я. Борщев и др. / под общ. ред. А. С. Тимонина. – М.: Инфра-Инженерия, 2019. - 476 с.
2. Машины и аппараты химических производств: учебник для вузов / А. С. Тимонин [и др.]; под общ. ред. А. С. Тимонина. - Калуга: Ноосфера, 2014. - 856 с.
3. Прачев Ю.Н. Сооружение и ремонт линейной части магистральных трубопроводов [Электронный ресурс] : учебное пособие / Ю.Н. Прачев, В.В. Вержбицкий. — Электрон. текстовые данные. — Ставрополь: Северо-Кавказский федеральный университет, 2014. — 238 с. — 2227-8397. — Режим доступа: <http://www.iprbookshop.ru/63135.html>
4. Газопроводы [Электронный ресурс] : учебное пособие / . — Электрон. текстовые данные. — Воронеж: Воронежский государственный архитектурно-строительный университет, ЭБС АСВ, 2015. — 74 с. — 978-5-89040-570-8. — Режим доступа: <http://www.iprbookshop.ru/54997.html>
5. Гунькина Т.А. Эксплуатация магистральных нефтепроводов и нефтехранилищ [Электронный ресурс] : практикум / Т.А. Гунькина, М.Д. Полтавская. — Электрон. текстовые данные. — Ставрополь: Северо-Кавказский федеральный университет, 2016. — 144 с. — 2227-8397. — Режим доступа: <http://www.iprbookshop.ru/66134.html>
6. Шарифуллин А.В. Сооружения и оборудование для хранения, транспортировки и отпуска нефтепродуктов [Электронный ресурс] : учебное пособие / А.В. Шарифуллин, Л.Р. Байбекова, С.Г. Смердова. — Электрон. текстовые данные. — Казань: Казанский национальный исследовательский технологический университет, 2011. — 135 с. — 978-5-7882-0973-9. — Режим доступа: <http://www.iprbookshop.ru/63996.html>

4.2. Интернет-ресурсы, в том числе современные профессиональные базы данных и информационные справочные системы

- Университетская информационная система «РОССИЯ» <https://uisrussia.msu.ru>
Справочно-правовая система «Консультант+» <http://www.consultant-urist.ru>
Справочно-правовая система «Гарант» <http://www.garant.ru>
База данных Web of Science <https://apps.webofknowledge.com/>
База данных Scopus <https://www.scopus.com>
Портал открытых данных Российской Федерации <https://data.gov.ru>
База открытых данных Министерства труда и социальной защиты РФ <https://rosmintrud.ru/opendata>
База данных Научной электронной библиотеки eLIBRARY.RU <https://elibrary.ru/>
База данных профессиональных стандартов Министерства труда и социальной защиты РФ <http://profstandart.rosmintrud.ru/obshchiy-informatsionnyy-blok/natsionalnyy-reestr-professionalnykh-standartov/>
Базы данных Министерства экономического развития РФ <http://www.economy.gov.ru>
База открытых данных Росфинмониторинга <http://www.fedsfm.ru/opendata>
Электронная база данных «Издательство Лань» <https://e.lanbook.com>
Электронная библиотечная система «IPRbooks» <http://www.iprbookshop.ru>
База данных «Электронно-библиотечная система «ЭБС ЮРАЙТ» <https://www.biblio-online.ru>
База данных электронно-библиотечной системы ТГТУ <http://elib.tstu.ru>

Федеральная государственная информационная система «Национальная электронная библиотека» <https://нэб.рф>

Национальный портал онлайн обучения «Открытое образование» <https://openedu.ru>

Электронная база данных "Polpred.com Обзор СМИ" <https://www.polpred.com>

Официальный сайт Федерального агентства по техническому регулированию и метрологии <http://protect.gost.ru/>

Ресурсы электронной информационно-образовательной среды университета представлены в локальном нормативном акте «Положение об электронной информационно-образовательной среде Тамбовского государственного технического университета».

Электронные образовательные ресурсы, к которым обеспечен доступ обучающихся, в т.ч. приспособленные для использования инвалидами и лицами с ограниченными возможностями здоровья, приведены на официальном сайте университета в разделе «Университет»-«Сведения об образовательной организации»-«Материально-техническое обеспечение и оснащенность образовательного процесса».

Сведения о лицензионном программном обеспечении, используемом в образовательном процессе, представлены на официальном сайте университета в разделе «Образование»-«Учебная работа»-«Доступное программное обеспечение».

5. МЕТОДИЧЕСКИЕ УКАЗАНИЯ ДЛЯ ОБУЧАЮЩИХСЯ ПО ОСВОЕНИЮ ДИСЦИПЛИНЫ

Обучающиеся должны быть ознакомлены с рабочей программой дисциплины, в том числе: перечнем планируемых результатов обучения; местом дисциплины в структуре ОПОП; трудоемкостью изучения дисциплины, объемом аудиторных занятий и самостоятельной работы; аннотированным содержанием отдельных тем дисциплины; перечнем учебно-методического обеспечения для самостоятельной работы и ее организацией; фондом оценочных средств для проведения текущей и промежуточной аттестации обучающихся по дисциплине; перечнем учебной литературы, ресурсов информационно-телекоммуникационной сети «Интернет»; методическими указаниями для обучающихся по освоению дисциплины.

Основная организационная форма занятий в вузе – лекция. Лекция – организационная форма или метод обучения, состоящие в последовательном длительном монологическом изложении преподавателем завершеного фрагмента материала учебной дисциплины.

Лекция является наиболее быстрым, экономным способом передачи комплекса знаний группе обучающихся; обеспечивает творческое общение преподавателя с Вами, эмоциональное влияние преподавателя на Вас.

Развитие современных технологий, особенно по приоритетным направлениям, приводит к тому, что часть учебного материала по конкретной теме не нашло еще отражения в существующих учебниках, а некоторые разделы морально устарели, поэтому лекция является для Вас основным источником информации. Лекция будет для Вас незаменима, т.к. отдельные темы учебника достаточно трудны для самостоятельного изучения и требуют методической переработки лектором.

В процессе изучения дисциплины Вы будете приобретать умения и навыки по дисциплине, участвуя в семинарах и решая профессионально-ориентированные задачи на занятиях.

Лабораторные занятия проводятся в учебных лабораториях кафедры, оборудованных необходимым лабораторным оборудованием.

Практические занятия проводятся в аудиториях или учебных лабораториях, оборудованных необходимыми техническими средствами обучения, вычислительной техникой, справочной литературой для выполнения расчетов.

Семинары - форма обучения, при которой преподаватель организует дискуссию по предварительно определенным вопросам темы (раздела). К таким занятиям Вы должны заблаговременно подготовить тезисы выступлений в рамках изучаемой темы. На каждом семинарском занятии преподаватель оценивает подготовленные Вами выступления, Вашу активность в дискуссиях, умение формулировать свои позиции, что учитывается как составляющие рейтинговой оценки студентов по данному предмету.

Также для Вас будут организованы консультации - форма учебного занятия, в процессе которого Вы получите ответы от преподавателя на конкретные вопросы или пояснения по соответствующим теоретическим положениям или аспектам их практического применения. Консультация может быть индивидуальной или групповой, в зависимости от учебной ситуации: индивидуальное занятие, выполняемое Вами, может потребовать индивидуальной консультации, теоретические вопросы по учебному предмету - соответственно групповой консультации.

Самостоятельная работа по усвоению учебного материала по дисциплине может выполняться Вами в читальном зале библиотеки, учебных кабинетах, компьютерных классах, а также в домашних условиях.

Ваша самостоятельная работа требует наличия информационно-предметного обеспечения: учебников, учебных и методических пособий, конспектов лекций, опорных конспектов, электронных образовательных ресурсов. Методические материалы в большинст-

ве случаев обеспечивают Вам возможность самоконтроля по тому или иному блоку учебного материала или предмета в целом. Рекомендуется также использовать соответствующую научную и специальную монографическую и периодическую литературу в данной области знаний.

Выполнение всех видов учебной работы, предусмотренной планом, позволит сформировать компоненты компетенций на деятельностном и рефлексивном уровнях.

6. МАТЕРИАЛЬНО-ТЕХНИЧЕСКОЕ ОБЕСПЕЧЕНИЕ

По всем видам учебной деятельности в рамках дисциплины используются аудитории и лаборатории, оснащенные необходимым специализированным и лабораторным оборудованием.

Наименование специальных помещений	Оснащенность специальных помещений	Перечень лицензионного программного обеспечения / Реквизиты подтверждающего документа
учебные аудитории для проведения занятий лекционного типа	Мебель: учебная мебель Технические средства обучения: экран, проектор, компьютер	MS Office, Windows / Корпоративные академические лицензии бессрочные Microsoft Open License №47425744, 48248803, 41251589, 46314939, 44964701, 43925361, 45936776, 47425744, 41875901, 41318363, 60102643.
учебные аудитории для проведения занятий семинарского типа, групповых и индивидуальных консультаций, текущего контроля и промежуточной аттестации	Мебель: учебная мебель Технические средства обучения: экран, проектор, компьютер	
учебные аудитории для проведения лабораторных работ. Лаборатория «Нефтегазовое дело»	Мебель: учебная мебель Технические средства: 1. Стенд для исследования технологического трубопровода 2. Стенд для исследования степени износа трубопровода. 3. Толщиномер. 4. Элементы и узлы технологического трубопровода. 5. Арматура технологических трубопроводов.	
учебные аудитории для курсового проектирования (выполнения курсовых работ)	Мебель: учебная мебель Комплект специализированной мебели: компьютерные столы Оборудование: компьютерная техника с подключением к информационно-коммуникационной сети «Интернет» и доступом в электронную информационно-образовательную среду образовательной организации	

Для самостоятельной работы обучающихся предусмотрены помещения, укомплектованные специализированной мебелью, оснащенные компьютерной техникой с возможностью подключения к сети «Интернет» и обеспечением доступа в электронную информационно-образовательную среду университета.

Наименование помещений для самостоятельной работы обучающихся	Оснащенность помещений для самостоятельной работы обучающихся	Перечень лицензионного программного обеспечения / Реквизиты подтверждающего документа
Помещение для самостоятельной работы обучающихся (читальный зал Научной библиотеки)	Мебель: учебная мебель Комплект специализированной мебели: компьютерные столы Оборудование: компьютерная техника с подключением к информационно-коммуникационной сети «Интернет» и доступом в электронную информационно-образовательную среду образовательной организации, веб-камеры, коммуникационное обо-	Microsoft Windows 7 pro Лицензия №49487340 Microsoft Office 2007 Лицензия №49487340

21.03.01 «Нефтегазовое дело»
«Технологии и оборудование нефтегазового дела»

Наименование помещений для самостоятельной работы обучающихся	Оснащенность помещений для самостоятельной работы обучающихся	Перечень лицензионного программного обеспечения / Реквизиты подтверждающего документа
	рудование, обеспечивающее доступ к сети интернет (проводное соединение и беспроводное соединение по технологии Wi-Fi)	
Помещение для самостоятельной работы обучающихся (ауд. 333/А)	Мебель: учебная мебель Комплект специализированной мебели: компьютерные столы Оборудование: компьютерная техника с подключением к информационно-коммуникационной сети «Интернет» и доступом в электронную информационно-образовательную среду образовательной организации, веб-камеры, коммуникационное оборудование, обеспечивающее доступ к сети интернет (проводное соединение и беспроводное соединение по технологии Wi-Fi)	Microsoft Windows XP Лицензия №44964701 Microsoft Office 2007 Лицензия №44964701

7. ТЕКУЩИЙ КОНТРОЛЬ УСПЕВАЕМОСТИ И ПРОМЕЖУТОЧНАЯ АТТЕСТАЦИЯ

Проверка достижения результатов обучения по дисциплине осуществляется в рамках текущего контроля успеваемости и промежуточной аттестации.

7.1. Текущий контроль успеваемости

Текущий контроль успеваемости включает в себя мероприятия по оцениванию выполнения лабораторных работ, заданий на практических занятиях, заданий для самостоятельной работы. Мероприятия текущего контроля успеваемости приведены в таблице 7.1.

Таблица 7.1 – Мероприятия текущего контроля успеваемости

Обозначение	Наименование	Форма контроля
ПР04	Расчет сложных трубопроводов.	практическое задание
ПР07	Расчет компенсаторов технологических трубопроводов	практическое задание
ПР09	Конструирование и расчет газонефтепроводов.	практическое задание
ЛР01	Исследование свойств нефти и нефтепродуктов.	защита
ЛР02	Конструктивные особенности трубопроводов нефти и газа.	защита
ЛР03	Исследование коррозионного износа трубопровода	защита
ЛР04	Фитинги трубопроводов нефти и газа.	защита
ЛР05	Трубопроводная арматура	защита

7.2. Промежуточная аттестация

Формы промежуточной аттестации по дисциплине приведены в таблице 7.2.

Таблица 7.2 – Формы промежуточной аттестации

Обозначение	Форма отчетности	Очная
Экз01	Экзамен	5 семестр
КР01	Защита КР	6 семестр

8. ФОНД ОЦЕНОЧНЫХ СРЕДСТВ

8.1. Оценочные средства

Оценочные средства соотнесены с результатами обучения по дисциплине и индикаторами достижения компетенций.

ИД-7 (ПК-3) знание основных видов трубопроводного оборудования, используемые на нефтепроводах, нефтепродуктопроводах и газопроводах, а также в резервуарных парках и подземных газохранилищах

Результаты обучения	Контрольные мероприятия
знает основы выбора трубопроводного оборудования нефтегазовой отрасли	Экз01 (8-й вопрос)

Вопросы к экзамену Экз01

1. Место и роль нефтегазового комплекса в современной мировой и российской экономике.
2. Текущее состояние и развитие нефтегазовой трубопроводной транспортной системы и трубопроводного строительства.
3. Основные направления деятельности нефте- и газотранспортных предприятий.
4. История и перспективы развития трубопроводного транспорта нефти и газа.
5. Способы транспортирования нефти, нефтепродуктов и газа.
6. Свойства нефти, влияющие на технологию ее транспорта.
7. Классификация нефтепроводов.
8. Трубопроводное оборудование объектов нефтегазовой отрасли: назначение, классификация, рекомендации по выбору.

ИД-8 (ПК-3) знание технологий изготовления, видов и особенностей применения стальных труб, условий выбора стали для производства труб и типов теплоизоляционных изоляционных материалов для магистральных трубопроводов и наземных объектов

Результаты обучения	Контрольные мероприятия
знает средства снижения тепловых потерь на магистральных трубопроводах	Экз01
знает факторы, влияющие на выбор теплоизоляции и конструкционного материала для изготовления труб	Экз01

Вопросы к экзамену Экз01

1. Системы перекачки нефти.
2. Подогрев нефти и нефтепродуктов.
3. Назначение, способы подогрева и теплоносители.
4. Перекачка высоковязкой и высокозастывающей нефти и нефтепродуктов.
5. Особенности трубопроводного транспорта нефтепродуктов.
6. Тепловая изоляция трубопроводов: назначение и выбор.
7. Свойства газов, влияющие на технологию их транспорта.
8. Особенности трубопроводного транспорта сжиженных газов.
9. Организация, технология и техника сооружения магистральных трубопроводов.

ИД-9 (ПК-3) знание устройства трубопроводных систем для перекачки основных видов углеводородного сырья и продуктов его переработки

Результаты обучения	Контрольные мероприятия
знает назначение и устройство трубопроводных систем для перекачки основных видов углеводородного сырья и продуктов его переработки	ПР03, Экз01

Задания к опросу ПР03.

1. Перечислите основные конструктивные элементы трубопроводов.
2. Виды трубопроводной арматуры.
3. Назовите виды запорной арматуры.
4. Назовите основные факторы, влияющие на выбор запорной арматуры.
5. В каких случаях применяется предохранительная арматура.

Вопросы к экзамену Экз01

1. Состав магистрального трубопровода.
2. Транспорт и хранение труб и других материалов.
3. Земляные работы.
4. Монтаж и укладка трубопровода.
5. Строительство трубопровода на переходах.
6. Монтаж запорной арматуры.
7. Защита трубопроводов от коррозии.
8. Конструкционные материалы для изготовления трубопроводов.
9. Эксплуатация трубопроводных систем.
10. Расчет трубопроводов.
11. Назначение и классификация фасонных деталей трубопроводов.
12. Соединительные детали трубопровода.
13. Назначение и классификация трубопроводной арматуры.
14. Краны, вентили, задвижки и заслонки: устройство, принцип действия, преимущества и недостатки, область применения.
15. Выбор трубопроводной арматуры.
16. Назначение и классификация компенсаторов.
17. Способы компенсации температурных напряжений в трубопроводах.
18. Устройство и принцип действия компенсаторов.
19. Назначение и классификация опор.
20. Неподвижные и подвижные опоры. Преимущества и недостатки.
21. Конструктивные особенности опор трубопроводов.
22. Конструктивная разработка элементов трубопроводного транспорта нефти и газа.
23. Прочностной расчет труб.
24. Выбор и расчет опор трубопроводов.
25. Подбор и расчет компенсаторов.

ИД-10 (ПК-3) умение обоснованно выбирать стальные трубы при сооружении и ремонте нефтегазовых объектов и требуемые сварочные материалы, для сооружения и ремонта нефтегазовых объектов.

Результаты обучения	Контрольные мероприятия
умеет правильно применять современные конструкционные материалы для изготовления оборудования нефтегазового комплек-	ЛР02

Результаты обучения	Контрольные мероприятия
са	
умеет квалифицированно рекомендовать современные технологии ремонта оборудования нефтегазового комплекса	ПР03

Вопросы к защите лабораторной работы ЛР02

1. Из каких конструкционных материалов изготавливаются трубы?
2. Назовите примеры применения труб из цветных металлов.
3. Чем определяется выбор конструкционного материала для изготовления трубопровода?
4. В каких случаях применяют пластмассовые трубы?

Задания к опросу ПР03.

1. В чем заключаются особенности транспортирования нефтепродуктов?
2. Какие свойства нефтепродуктов влияют на их транспортирование?
3. Назовите основные виды ремонта.
4. какие виды работ выполняются при текущем ремонте трубопровода?

ИД-11(ПК-3) умение рассчитывать и анализировать процессы, происходящие при транспортировании нефти и нефтепродуктов по магистральным трубопроводам.

Результаты обучения	Контрольные мероприятия
умеет выполнять анализ процессов транспортирования и расчет сложного технологического трубопровода	ЛР01, ПР04, ПР07

Вопросы к защите лабораторной работы ЛР01

1. Назовите безопасные мероприятия по эксплуатации технологического трубопровода в зависимости от свойств транспортируемой среды.
2. Предложите методы повышения надежности эксплуатации нефтегазопроводов.
3. Сформулируйте особенности транспортирования нефти в условиях низких температур.

Задания к опросу ПР04.

1. В чем заключается расчет трубопровода?
2. Какие существуют виды коррозии трубопроводов?
3. Назовите основные методы защиты трубопроводов от коррозии.
4. В чем заключается сущность катодной защиты трубопроводов?

Задания к опросу ПР04.

1. Цель расчета трубопровода.
2. В чем заключается прочностной расчет трубопровода?
3. В чем заключается расчет компенсаторов технологических трубопроводов?

ИД-12 (ПК-3) умение применять методики расчета и количественной оценки технического состояния технологического оборудования трубопроводов.

Результаты обучения	Контрольные мероприятия
умеет анализировать результаты расчета процесса транспортирования нефти	ПР09
умеет оценивать техническое состояние трубопроводов и эффективность работы нефтепроводов	ЛР03, ЛР04, ЛР05, КР01

Задания к опросу ПР09.

1. В чем заключается расчет трубопровода?
2. Проведите анализ полученных результатов расчета трубопровода.
3. Предложите мероприятия по повышению надежности трубопровода.

Задания к лабораторной работе ЛР03

1. Предложите безопасные мероприятия по эксплуатации технологического трубопровода в зависимости от свойств транспортируемой среды.
2. Предложите методы защиты нефтепровода от коррозии в болотистых районах.
3. Причины коррозии трубопроводов.
4. Методы защиты трубопроводов от коррозии.
5. Чем определяется выбор метода защиты трубопровода от коррозии?

Задания к лабораторной работе ЛР04.

1. Назначение фитингов.
2. Назовите основные виды фитингов.
3. Как соединяются фитинги с трубами?

Задания к лабораторной работе ЛР05

1. Назначение трубопроводной арматуры.
2. Назовите виды трубопроводной арматуры.
3. Проведите сравнительный анализ вентиля и кранов.
4. Преимущества и недостатки кранов.
5. Преимущества и недостатки задвижек.

Вопросы к защите курсовой работы КР01

1. Сформулируйте цель курсовой работы.
2. Сформулируйте основные требования к технологическому трубопроводу.
3. В чем заключается расчет трубопровода?
4. Какие в работе предложены мероприятия по повышению надежности трубопровода?
5. Какая арматура использована в проектируемом трубопроводе?

8.2. Критерии и шкалы оценивания

Для контрольных мероприятий устанавливается минимальное и максимальное количество баллов в соответствии с таблицей 8.2.

Контрольное мероприятие считается пройденным успешно при условии набора количества баллов не ниже минимального.

Результат обучения по дисциплине считается достигнутым при успешном прохождении обучающимся всех контрольных мероприятий, относящихся к данному результату обучения.

Таблица 8.1 – Критерии оценивания мероприятий текущего контроля успеваемости

Наименование, обозначение	Показатель
Опрос	даны правильные ответы не менее чем на 50% заданных вопросов
Защита	лабораторная работа выполнена в полном объеме; по лабораторной работе представлен отчет, содержащий необходимые расчеты, выводы, оформленный в соответствии с установленными тре-

Наименование, обозначение	Показатель
	вопросами; на защите лабораторной работы даны правильные ответы не менее чем на 50% заданных вопросов

При оценивании результатов обучения по дисциплине в ходе промежуточной аттестации используются следующие критерии и шкалы.

Экзамен (Экз01).

Задание состоит из 2 теоретических вопросов.

Время на подготовку: 60 минут.

Оценка «отлично» выставляется обучающемуся, если он глубоко и прочно усвоил программный материал, исчерпывающе, последовательно, четко и логически стройно его излагает, умеет тесно увязывать теорию с практикой, свободно справляется с задачами, вопросами и другими видами применения знаний, не затрудняется с ответом при видоизменении заданий, использует в ответе материал рекомендуемой литературы, правильно обосновывает принятое решение.

Оценка «хорошо» выставляется обучающемуся, если он твердо знает программный материал, грамотно и по существу излагает его, не допуская существенных неточностей в ответах на вопросы.

Оценка «удовлетворительно» выставляется обучающемуся, если он имеет знания только основного материала, но не усвоил его деталей, допускает неточности, недостаточно правильные формулировки, нарушения логической последовательности в изложении программного материала.

Оценка «неудовлетворительно» выставляется обучающемуся, который не знает значительной части программного материала, допускает существенные ошибки в ответах на вопросы, неуверенно.

Защита КР (КР01).

На защите курсовой работы обучающемуся задаются 8-10 вопросов по теме курсового проектирования; оцениваются формальные и содержательные критерии.

Результаты защиты курсовой работы оцениваются максимально 100 баллами.

Критерии оценивания курсового проекта

№	Показатель	Максимальное количество баллов
I.	Выполнение курсовой работы	5
1.	Соблюдение графика выполнения КР	2
2.	Самостоятельность и инициативность при выполнении КР	3
II.	Оформление курсовой работы	10
5.	Грамотность изложения текста, безошибочность	3
6.	Владение информационными технологиями при оформлении КР	4
4.	Качество графического материала	3
III.	Содержание курсовой работы	15
8.	Полнота раскрытия темы КР	10
9.	Качество введения и заключения	3
10.	Степень самостоятельности в изложении текста (оригинальность)	2
IV.	Защита курсовой работы	70
11	Понимание цели КР	5

№	Показатель	Максимальное количество баллов
12	Владение терминологией по тематике КР	5
13	Понимание логической взаимосвязи разделов КР	5
14	Владение применяемыми методиками расчета	5
15	Степень освоения рекомендуемой литературы	5
16	Умение делать выводы по результатам выполнения КР	5
17	Степень владения материалами, изложенными в КР, качество ответов на вопросы по теме КР	40
	Всего	100

Итоговая оценка выставляется с использованием следующей шкалы.

Оценка	Набрано баллов
«отлично»	81-100
«хорошо»	61-80
«удовлетворительно»	41-60
«неудовлетворительно»	0-40

Результат обучения по дисциплине считается достигнутым при получении обучающимся оценки «зачтено», «удовлетворительно», «хорошо», «отлично» по каждому из контрольных мероприятий, относящихся к данному результату обучения.

МИНИСТЕРСТВО НАУКИ И ВЫСШЕГО ОБРАЗОВАНИЯ РОССИЙСКОЙ ФЕДЕРАЦИИ
Федеральное государственное бюджетное образовательное учреждение
высшего образования

«Тамбовский государственный технический университет»
(ФГБОУ ВО «ТГТУ»)

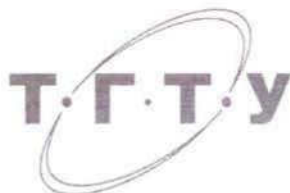

УТВЕРЖДАЮ

Директор Технологического института

Д.Л. Полушкин

« 21 » января 2021 г.

РАБОЧАЯ ПРОГРАММА ДИСЦИПЛИНЫ

***Б1.В.09 Технологии и оборудование основных производств
нефтехимической промышленности***

(шифр и наименование дисциплины в соответствии с утвержденным учебным планом подготовки)

Направление

21.03.01 Нефтегазовое дело

(шифр и наименование)

Профиль

Технологии и оборудование нефтегазового дела

(наименование профиля образовательной программы)

Формы обучения:

очная

Кафедра: ***Технологические процессы, аппараты и техносферная***

безопасность

(наименование кафедры)

Составитель:

К.Т.Н., доцент

степень, должность

Андрей
подпись

Ю.В. Пахомова

инициалы, фамилия

Заведующий кафедрой

Гатапова
подпись

Н.Ц. Гатапова

инициалы, фамилия

Тамбов 2021

1. ПЛАНИРУЕМЫЕ РЕЗУЛЬТАТЫ ОБУЧЕНИЯ ПО ДИСЦИПЛИНЕ И ЕЕ МЕСТО В СТРУКТУРЕ ОПОП

Цель освоения дисциплины – достижение планируемых результатов обучения (таблица 1.1), соотнесенных с индикаторами достижения компетенций и целью реализации ОПОП.

Дисциплина входит в состав обязательной части образовательной программы.

Таблица 1.1 – Результаты обучения по дисциплине

Код, наименование индикатора	Результаты обучения по дисциплине
ПК-3 Способность выполнять работы по расчету и проектированию технологических процессов и оборудования нефтегазового производства	
ИД-21 (ПК-3) Знание современных конструкций, принципа действия, области применения основного технологического оборудования нефтехимических производств	классифицирует основное технологического оборудования нефтехимических производств
	выбирает современные конструкции, исходя из принципа действия и области применения
ИД-22 (ПК-3) Знание технологий и принципов организации нефтехимических производств	перечисляет технологии и принципы организации химических и смежных производств
ИД-23 (ПК-3) Знание принципов, методов и способов проектирования и расчета технологического оборудования	ориентируется в аппаратурно-технологическом оформлении нефтехимических и смежных производств
ИД-24 (ПК-3) Владение практическими навыками расчета технологических и эксплуатационных характеристик оборудования	определяет характеристики технологических процессов
	рассчитывает параметры для конкретного технологического процесса
	рассчитывает выбирать аппаратуру для конкретного технологического процесса
ПК-4 Способность осуществлять и корректировать технологические процессы при строительстве, ремонте и эксплуатации объектов и сооружений нефтегазового комплекса	
ИД-7 (ПК-4) Умение выбирать рациональные технологические схемы при строительстве, ремонте и эксплуатации объектов и сооружений нефтегазового комплекса	анализирует технологический процесс с позиций энерго- и ресурсосбережения
	выбирает и сходное сырье и материалы для производства нефтехимических продуктов
	делает материально-технические и энергетические расчеты существующих и проектируемых технологических произ-

Код, наименование индикатора	Результаты обучения по дисциплине
	водств

Результаты обучения по дисциплине достигаются в рамках осуществления всех видов контактной и самостоятельной работы обучающихся в соответствии с утвержденным учебным планом.

Индикаторы достижения компетенций считаются сформированными при достижении соответствующих им результатов обучения.

2. ОБЪЁМ ДИСЦИПЛИНЫ

Объем дисциплины составляет 4 зачетные единицы.

Ниже приведено распределение общего объема дисциплины (в академических часах) в соответствии с утвержденным учебным планом.

Виды работ	Форма обучения
	Очная
	6 семестр
<i>Контактная работа</i>	68
занятия лекционного типа	32
лабораторные занятия	16
практические занятия	16
курсовое проектирование	-
консультации	2
промежуточная аттестация	2
<i>Самостоятельная работа</i>	76
<i>Всего</i>	144

3. СОДЕРЖАНИЕ ДИСЦИПЛИНЫ

Тема 1. Введение. Классификация и свойства нефтей.

Основы классификации нефтей по составу и способам переработки. Первичная информация по способам добычи. Подготовка нефти к транспортировке на местах добычи.

Тема 2. Процессы первичной переработки нефти.

Процессы первичной переработки нефтей. Процессы простой перегонки, многоступенчатой разгонки, перегонки с дефлегмацией и ректификацией. Физические основы ректификации, типы и конструкция ректификационных колонн. Процессы атмосферной перегонки, вакуумной перегонки и различные модификации установок обессоливания и фракционной разгонки. Установки газофракционирования ГФУ и ЦГФУ. Установки переработки нефти ЭЛОУ АТ и ЭЛОУ АВТ.

Тема 3. Процессы термической переработки нефтяных фракций

Термический крекинг и висбрекинг. Сырье, продукты, аппаратура, технологические режимы. Термический пиролиз. Основные реакции пиролиза, продукты пиролиза и пути регулирования процессов пиролиза в зависимости от состава исходного сырья и требований к конечным продуктам. Использование продуктов пиролиза для синтеза олигомеров и полимеров. Различные процессы полимеризации и окисления олефинов. Процессы получения нефтяного кокса и технического углерода. Битумное производство.

Тема 4. Процессы каталитической переработки нефтяных фракций

Тонкое фракционирование продуктов первичной переработки. Процессы облагораживания продуктов первичной переработки нефти. Процессы гидроочистки, каталитического риформинга, каталитического крекинга, изомеризации, гидрокрекинга. Химические реакции и технологические режимы. Катализаторы этих процессов и пути их усовершенствования.

Тема 5. Процессы переработки сероводорода и получения водорода.

Процессы выделения сероводорода при гидроочистке. Процесс Клауса. Технологические режимы и катализаторы. Получение водорода парофазной конверсией метана. Подготовка сырья и режим.

Тема 6. Аппараты емкостного типа. Мешалки для жидких сред. Способы перемешивания. Конструкции механических перемешивающих устройств. Методика расчета мешалок. Уплотнение валов и штоков. Уплотняющие узлы валов и штоков, рекомендации по их использованию, выбору и особенностям эксплуатации. Проектирование уплотнений, методики их расчетов и оценка надежности их эксплуатации.

Тема 7. Фильтры. Классификация фильтров. Конструкции и технологические особенности эксплуатации. Современные тенденции развития фильтров. Методики расчета фильтров.

Тема 8. Центрифуги. Классификация центрифуг. Способы выгрузки осадка из роторов центрифуг. Основные понятия динамики центрифуг (прочность обечеек, резонансные явления в центрифугах). Методики расчета центрифуг. Современные тенденции в развитии центрифуг.

Тема 9. Теплообменная аппаратура. Выбор теплоносителя и оптимальной схемы движения сред. Типовые конструкции теплообменников. Специальные конструкции теплообменников. Методики расчета типовых конструкций теплообменников. Тенденции развития теплообменной аппаратуры.

Тема 10. Массообменная аппаратура.

Колонные массообменные аппараты. Конструкции. Методики расчета. Технологические особенности эксплуатации в химической промышленности. Современные тенденции развития. Аппараты с вращающимися барабанами. Свойства материалов как объектов сушки. Выбор типа сушилки. Технологический расчет сушилки. Нормализованные типы

сушилок. Методики расчета нормализованных сушилок. Современные тенденции в развитии сушильного оборудования. Классификация реакторов и реакций. Основы кинетических расчетов реакторов. Реакторы для проведения гомогенных реакций в газовой фазе. Реакторы для проведения гомогенных реакций в жидкой фазе. Реакторы для проведения гетерогенных некаталитических реакций в системе газ-твердое тело. Реакторы для проведения гетерогенных каталитических реакций в системе газ-твердое тело.

Практические занятия

ПР01. Расчет физико-химических свойств и состава нефти и нефтепродуктов. Компонентный состав. Средняя температура кипения. Характеризующий фактор. Компонентный состав. Плотность. Молекулярная масса. Вязкость. Давление насыщенных паров.

ПР03. Расчет физико-химических свойств и состава углеводородных газов. Критические и приведенные параметры. Тепловые свойства газов. Сжиженные углеводородные газы. Теплота испарения. Теплота сгорания

ПР04. Расчет реакционных устройств каталитических процессов. Каталитический крекинг нефтяного сырья. Каталитический реформинг бензиновых фракций.

ПР05. Расчет реакционных устройств каталитических процессов. Гидрокрекинг и гидроочистка нефтяного сырья.

Лабораторные работы

ЛР02. Критические и приведенные параметры. Тепловые свойства.

ЛР07. Изучение фильтра периодического действия. Расчет фильтра непрерывного действия.

ЛР08. Изучение работы осадительной горизонтальной центрифуги.

ЛР09. Изучение работы теплообменных аппаратов различных типов.

ЛР010. Изучение работы колонных аппаратов.

Самостоятельная работа:

Самостоятельная работа, направленная на развитие интеллектуальных умений, общекультурных и профессиональных компетенций, развитие творческого мышления у студентов, включает в себя следующие виды работ по основным проблемам курса:

- поиск, анализ, структурирование информации;
- выполнение расчетных работ, обработка и анализ данных;
- анализ научных публикаций по определенной преподавателем теме.

4. ПЕРЕЧЕНЬ УЧЕБНОЙ ЛИТЕРАТУРЫ, ИНФОРМАЦИОННЫХ РЕСУРСОВ И ТЕХНОЛОГИЙ

4.1. Учебная литература

1. Потехин В.М. Химия и технология углеводородных газов и газового конденсата [Электронный ресурс] : учебник в 2-х частях / В.М. Потехин. — Электрон. текстовые данные. — СПб. : ХИМИЗДАТ, 2016. — 560 с. — 978-5-93808-261-8. — Режим доступа: <http://www.iprbookshop.ru/49799.html>

2. Потехин В.М. Основы теории химических процессов технологии органических веществ и нефтепереработки [Электронный ресурс] : учебник для вузов / В.М. Потехин, В.В. Потехин. — Электрон. текстовые данные. — СПб. : ХИМИЗДАТ, 2017. — 943 с. — 978-5-93808-287-8. — Режим доступа: <http://www.iprbookshop.ru/67346.html>

3. Леонтьева А.И. Общая химическая технология [Электронный ресурс]: учебное пособие / А. И. Леонтьева, К. В. Брянкин. - Тамбов: ТГТУ, 2012. - Режим доступа к книге: "[Электронно-библиотечная система ТГТУ. Электронные учебники](#)".

4. Брянкин К.В. Общая химическая технология [Электронный ресурс]: учебное пособие / К. В. Брянкин, А. И. Леонтьева, В. С. Орехов. - Тамбов: ТГТУ, 2012. - Режим доступа к книге: "[Электронно-библиотечная система ТГТУ. Электронные учебники](#)".

5. Смирнов Н.Н., Химические реакторы в примерах и задачах: Учеб. пособие для вузов / Н.Н. Смирнов, А.И. Волжинский, В.А. Плесовских. - СПб.: Химия, 1994. - 278 с.: ил. (20 экз)

6. Солодова Н.Л. Химическая технология переработки нефти и газа [Электронный ресурс] : учебное пособие / Н.Л. Солодова, Д.А. Халикова. — Электрон. текстовые данные. — Казань: Казанский национальный исследовательский технологический университет, 2012. — 120 с. — 978-5-7882-1220-3. — Режим доступа: <http://www.iprbookshop.ru/62720.html>

7. Зарифянова М.З. Химия и технология вторичных процессов переработки нефти [Электронный ресурс] : учебное пособие / М.З. Зарифянова, Т.Л. Пучкова, А.В. Шарифуллин. — Электрон. текстовые данные. — Казань: Казанский национальный исследовательский технологический университет, 2015. — 156 с. — 978-5-7882-1755-0. — Режим доступа: <http://www.iprbookshop.ru/62342.html>

4.2. Интернет-ресурсы, в том числе современные профессиональные базы данных и информационные справочные системы

Университетская информационная система «РОССИЯ» <https://uisrussia.msu.ru>

Справочно-правовая система «Консультант+» <http://www.consultant-urist.ru>

Справочно-правовая система «Гарант» <http://www.garant.ru>

База данных Web of Science <https://apps.webofknowledge.com/>

База данных Scopus <https://www.scopus.com>

Портал открытых данных Российской Федерации <https://data.gov.ru>

База открытых данных Министерства труда и социальной защиты РФ <https://rosmintrud.ru/opendata>

База данных Научной электронной библиотеки eLIBRARY.RU <https://elibrary.ru/>

База данных профессиональных стандартов Министерства труда и социальной защиты РФ <http://profstandart.rosmintrud.ru/obshchiy-informatsionnyy-blok/natsionalnyy-reestr-professionalnykh-standartov/>

Базы данных Министерства экономического развития РФ <http://www.economy.gov.ru>

База открытых данных Росфинмониторинга <http://www.fedsfm.ru/opendata>

Электронная база данных «Издательство Лань» <https://e.lanbook.com>

Электронная библиотечная система «IPRbooks» <http://www.iprbookshop.ru>

База данных «Электронно-библиотечная система «ЭБС ЮРАЙТ» <https://www.biblio-online.ru>

База данных электронно-библиотечной системы ТГТУ <http://elib.tstu.ru>

Федеральная государственная информационная система «Национальная электронная библиотека» <https://нэб.пф>

Национальный портал онлайн обучения «Открытое образование» <https://openedu.ru>

Электронная база данных "Polpred.com Обзор СМИ" <https://www.polpred.com>

Официальный сайт Федерального агентства по техническому регулированию и метрологии <http://protect.gost.ru/>

Ресурсы электронной информационно-образовательной среды университета представлены в локальном нормативном акте «Положение об электронной информационно-образовательной среде Тамбовского государственного технического университета».

Электронные образовательные ресурсы, к которым обеспечен доступ обучающихся, в т.ч. приспособленные для использования инвалидами и лицами с ограниченными возможностями здоровья, приведены на официальном сайте университета в разделе «Университет»-«Сведения об образовательной организации»-«Материально-техническое обеспечение и оснащенность образовательного процесса».

Сведения о лицензионном программном обеспечении, используемом в образовательном процессе, представлены на официальном сайте университета в разделе «Образование»-«Учебная работа»-«Доступное программное обеспечение».

5. МЕТОДИЧЕСКИЕ УКАЗАНИЯ ДЛЯ ОБУЧАЮЩИХСЯ ПО ОСВОЕНИЮ ДИСЦИПЛИНЫ

Планирование и организация времени, необходимого для изучения дисциплины.

Важным условием успешного освоения дисциплины является создание Вами системы правильной организации труда, позволяющей распределить учебную нагрузку равномерно в соответствии с графиком образовательного процесса. Большую помощь в этом может оказать составление плана работы на семестр, месяц, неделю, день. Его наличие позволит подчинить свободное время целям учебы, трудиться более успешно и эффективно. С вечера всегда надо распределять работу на завтрашний день. В конце каждого дня целесообразно подвести итог работы: тщательно проверить, все ли выполнено по намеченному плану, не было ли каких-либо отступлений, а если были, по какой причине они произошли. Нужно осуществлять самоконтроль, который является необходимым условием Вашей успешной учебы. Если что-то осталось невыполненным, необходимо изыскать время для завершения этой части работы, не уменьшая объема недельного плана. Все задания к практическим занятиям, а также задания, вынесенные на самостоятельную работу, рекомендуется выполнять непосредственно после соответствующей темы лекционного курса, что способствует лучшему усвоению материала, позволяет своевременно выявить и устранить «пробелы» в знаниях, систематизировать ранее пройденный материал, на его основе приступить к овладению новыми знаниями и навыками.

Система университетского обучения основывается на рациональном сочетании нескольких видов учебных занятий (в первую очередь, лекций и практических занятий), работа на которых обладает определенной спецификой.

Подготовка к лекциям.

Знакомство с дисциплиной происходит уже на первой лекции, где от Вас требуется не просто внимание, но и самостоятельное оформление конспекта. При работе с конспектом лекций необходимо учитывать тот фактор, что одни лекции дают ответы на конкретные вопросы темы, другие – лишь выявляют взаимосвязи между явлениями, помогая студенту понять глубинные процессы развития изучаемого предмета как в истории, так и в настоящее время.

Конспектирование лекций – сложный вид вузовской аудиторной работы, предполагающий интенсивную умственную деятельность студента. Конспект является полезным тогда, когда записано самое существенное и сделано это Вами. Не надо стремиться записать дословно всю лекцию. Такое «конспектирование» приносит больше вреда, чем пользы. Целесообразно вначале понять основную мысль, излагаемую лектором, а затем записать ее. Желательно запись осуществлять на одной странице листа или оставляя поля, на которых позднее, при самостоятельной работе с конспектом, можно сделать дополнительные записи, отметить непонятные места.

Конспект лекции лучше подразделять на пункты, соблюдая красную строку. Этому в большой степени будут способствовать вопросы плана лекции, предложенные преподавателям. Следует обращать внимание на акценты, выводы, которые делает лектор, отмечая наиболее важные моменты в лекционном материале замечаниями «важно», «хорошо запомнить» и т.п. Можно делать это и с помощью разноцветных маркеров или ручек, подчеркивая термины и определения.

Целесообразно разработать собственную систему сокращений, аббревиатур и символов. Однако при дальнейшей работе с конспектом символы лучше заменить обычными словами для быстрого зрительного восприятия текста.

Работая над конспектом лекций, Вам всегда необходимо использовать не только учебник, но и ту литературу, которую дополнительно рекомендовал лектор. Именно такая

серьезная, кропотливая работа с лекционным материалом позволит глубоко овладеть теоретическим материалом.

Подготовка к практическим занятиям.

Подготовку к каждому практическому занятию Вы должны начать с ознакомления с планом практического занятия, который отражает содержание предложенной темы. Тщательное продумывание и изучение вопросов плана основывается на проработке текущего материала лекции, а затем изучения обязательной и дополнительной литературы, рекомендованной к данной теме. Все новые понятия по изучаемой теме необходимо выучить наизусть и внести в глоссарий, который целесообразно вести с самого начала изучения курса.

Результат такой работы должен проявиться в Вашей способности свободно ответить на теоретические вопросы практикума, выступать и участвовать в коллективном обсуждении вопросов изучаемой темы, правильно выполнять практические задания и контрольные работы.

В процессе подготовки к практическим занятиям, Вам необходимо обратить особое внимание на самостоятельное изучение рекомендованной литературы. При всей полноте конспектирования лекции в ней невозможно изложить весь материал из-за лимита аудиторных часов. Поэтому самостоятельная работа с учебниками, учебными пособиями, научной, справочной литературой, материалами периодических изданий и Интернета является наиболее эффективным методом получения дополнительных знаний, позволяет значительно активизировать процесс овладения информацией, способствует более глубокому усвоению изучаемого материала, формирует у Вас отношение к конкретной проблеме.

Рекомендации по работе с литературой.

Работу с литературой целесообразно начать с изучения общих работ по теме, а также учебников и учебных пособий. Далее рекомендуется перейти к анализу монографий и статей, рассматривающих отдельные аспекты проблем, изучаемых в рамках курса, а также официальных материалов и неопубликованных документов (научно-исследовательские работы, диссертации), в которых могут содержаться основные вопросы изучаемой проблемы.

Работу с источниками надо начинать с ознакомительного чтения, т.е. просмотреть текст, выделяя его структурные единицы. При ознакомительном чтении закладками отмечаются те страницы, которые требуют более внимательного изучения.

В зависимости от результатов ознакомительного чтения выбирается дальнейший способ работы с источником. Если для разрешения поставленной задачи требуется изучение некоторых фрагментов текста, то используется метод выборочного чтения. Если в книге нет подробного оглавления, следует обратить внимание ученика на предметные и именные указатели.

Избранные фрагменты или весь текст (если он целиком имеет отношение к теме) требуют вдумчивого, неторопливого чтения с «мысленной проработкой» материала. Такое чтение предполагает выделение: 1) главного в тексте; 2) основных аргументов; 3) выводов. Особое внимание следует обратить на то, вытекает тезис из аргументов или нет.

Необходимо также проанализировать, какие из утверждений автора носят проблематичный, гипотетический характер, и уловить скрытые вопросы.

Понятно, что умение таким образом работать с текстом приходит далеко не сразу. Наилучший способ научиться выделять главное в тексте, улавливать проблематичный характер утверждений, давать оценку авторской позиции – это сравнительное чтение, в ходе которого Вы знакомитесь с различными мнениями по одному и тому же вопросу, сравниваете весомость и доказательность аргументов сторон и делаете вывод о наибольшей убедительности той или иной позиции.

Если в литературе встречаются разные точки зрения по тому или иному вопросу из-за сложности прошедших событий и правовых явлений, нельзя их отвергать, не разобравшись. При наличии расхождений между авторами необходимо найти рациональное зерно у каждого из них, что позволит глубже усвоить предмет изучения и более критично оценивать изучаемые вопросы. Знакомясь с особыми позициями авторов, нужно определять их схожие суждения, аргументы, выводы, а затем сравнивать их между собой и применять из них ту, которая более убедительна.

Следующим этапом работы с литературными источниками является создание конспектов, фиксирующих основные тезисы и аргументы. Можно делать записи на отдельных листах, которые потом легко систематизировать по отдельным темам изучаемого курса. Другой способ – это ведение тематических тетрадей-конспектов по одной какой-либо теме. Большие специальные работы монографического характера целесообразно конспектировать в отдельных тетрадях. Здесь важно вспомнить, что конспекты пишутся на одной стороне листа, с полями и достаточным для исправления и ремарок межстрочным расстоянием (эти правила соблюдаются для удобства редактирования). Если в конспектах приводятся цитаты, то непременно должно быть дано указание на источник (автор, название, выходные данные, № страницы). Впоследствии эта информация может быть использована при написании текста реферата или другого задания.

Таким образом, при работе с источниками и литературой важно уметь:

- сопоставлять, сравнивать, классифицировать, группировать, систематизировать информацию в соответствии с определенной учебной задачей;
- обобщать полученную информацию, оценивать прослушанное и прочитанное;
- фиксировать основное содержание сообщений; формулировать, устно и письменно, основную идею сообщения; составлять план, формулировать тезисы;
- готовить и презентовать развернутые сообщения типа доклада;
- работать в разных режимах (индивидуально, в паре, в группе), взаимодействуя друг с другом;
- пользоваться реферативными и справочными материалами;
- контролировать свои действия и действия своих товарищей, объективно оценивать свои действия;
- обращаться за помощью, дополнительными разъяснениями к преподавателю, другим студентам;
- пользоваться лингвистической или контекстуальной догадкой, словарями различного характера, различного рода подсказками, опорами в тексте (ключевые слова, структура текста, предваряющая информация и др.);
- использовать при говорении и письме перифраз, синонимичные средства, словоописания общих понятий, разъяснения, примеры, толкования, «словотворчество»;
- повторять или перефразировать реплику собеседника в подтверждении понимания его высказывания или вопроса;
- обратиться за помощью к собеседнику (уточнить вопрос, переспросить и др.);
- использовать мимику, жесты (вообще и в тех случаях, когда языковых средств не хватает для выражения тех или иных коммуникативных намерений).

Подготовка к промежуточной аттестации.

При подготовке к промежуточной аттестации целесообразно:

- внимательно изучить перечень вопросов и определить, в каких источниках находятся сведения, необходимые для ответа на них;
- внимательно прочитать рекомендованную литературу;
- составить краткие конспекты ответов (планы ответов).

6. МАТЕРИАЛЬНО-ТЕХНИЧЕСКОЕ ОБЕСПЕЧЕНИЕ

По всем видам учебной деятельности в рамках дисциплины используются аудитории, оснащенные необходимым специализированным оборудованием.

Наименование специальных помещений	Оснащенность специальных помещений	Перечень лицензионного программного обеспечения / Реквизиты подтверждающего документа
учебные аудитории для проведения занятий лекционного типа	Мебель: учебная мебель Технические средства: экран, проектор, компьютер	MS Office, Windows / Корпоративные академические лицензии бессрочные Microsoft Open License №47425744, 48248803, 41251589, 46314939, 44964701, 43925361, 45936776, 47425744, 41875901, 41318363, 60102643; Mathcad 15, Лицензия №8A1462152 бессрочная, договор №21 от 14.12.2010г.
учебные аудитории для проведения занятий семинарского типа, групповых и индивидуальных консультаций, текущего контроля и промежуточной аттестации	Мебель: учебная мебель	
учебные аудитории для проведения лабораторных работ. Лаборатория диффузионных твердофазных процессов.	Мебель: учебная мебель Технические средства: экран, проектор, компьютер, сушилка барабанная, сушилка конвективная, установка адсорбционная.	
учебные аудитории для проведения лабораторных работ. Лаборатория диффузионных жидкофазных процессов.	Мебель: учебная мебель Технические средства: установка ректификационная, установка абсорбционная.	

Для самостоятельной работы обучающихся предусмотрены помещения, укомплектованные специализированной мебелью, оснащенные компьютерной техникой с возможностью подключения к сети «Интернет» и обеспечением доступа в электронную информационно-образовательную среду университета.

Наименование помещений для самостоятельной работы обучающихся	Оснащенность помещений для самостоятельной работы обучающихся	Перечень лицензионного программного обеспечения / Реквизиты подтверждающего документа
Помещение для самостоятельной работы обучающихся (читальный зал Научной библиотеки)	Мебель: учебная мебель Комплект специализированной мебели: компьютерные столы Оборудование: компьютерная техника с подключением к информационно-коммуникационной сети «Интернет» и доступом в электронную информационно-образовательную среду образовательной организации, веб-камеры, коммуникационное оборудование, обеспечивающее доступ к сети интернет (проводное соединение и беспроводное соединение по технологии Wi-Fi)	Microsoft Windows 7 pro Лицензия №49487340 Microsoft Office 2007 Лицензия №49487340
Помещение для самостоятельной работы обучающихся (ауд. 333/А)	Мебель: учебная мебель Комплект специализированной мебели: компьютерные столы Оборудование: компьютерная техника с подключением к информационно-коммуникационной сети «Интернет» и доступом в электронную информационно-образовательную среду образовательной организации, веб-камеры, коммуникационное оборудование, обеспечивающее доступ к сети ин-	Microsoft Windows XP Лицензия №44964701 Microsoft Office 2007 Лицензия №44964701

21.03.01 «Нефтегазовое дело»
« Технологии и оборудование нефтегазового дела»

Наименование помещений для самостоятельной работы обучающихся	Оснащенность помещений для самостоятельной работы обучающихся	Перечень лицензионного программного обеспечения / Реквизиты подтверждающего документа
	тернет (проводное соединение и беспроводное соединение по технологии Wi-Fi)	

7. ТЕКУЩИЙ КОНТРОЛЬ УСПЕВАЕМОСТИ И ПРОМЕЖУТОЧНАЯ АТТЕСТАЦИЯ

Проверка достижения результатов обучения по дисциплине осуществляется в рамках текущего контроля успеваемости и промежуточной аттестации.

7.1. Текущий контроль успеваемости

Текущий контроль успеваемости включает в себя мероприятия по оцениванию выполнения лабораторных работ, заданий для самостоятельной работы. Мероприятия текущего контроля успеваемости приведены в таблице 7.1.

Таблица 7.1 – Мероприятия текущего контроля успеваемости

Обозначение	Наименование	Форма контроля
ПР01	Расчет физико-химических свойств и состава нефти и нефтепродуктов. Компонентный состав. Средняя температура кипения. Характеризующий фактор. Компонентный состав. Плотность. Молекулярная масса. Вязкость. Давление насыщенных паров.	защита
ПР03	Расчет физико-химических свойств и состава углеводородных газов. Критические и приведенные параметры. Тепловые свойства газов. Сжиженные углеводородные газы. Теплота испарения. Теплота сгорания	защита
ПР04	Расчет реакционных устройств каталитических процессов. Каталитический крекинг нефтяного сырья. Каталитический реформинг бензиновых фракций.	защита
ПР05	Расчет реакционных устройств каталитических процессов. Гидрокрекинг и гидроочистка нефтяного сырья.	защита
ЛР02	Критические и приведенные параметры. Тепловые свойства.	защита
ЛР07	Изучение фильтра периодического действия. Расчет фильтра непрерывного действия.	защита
ЛР08	Изучение работы осадительной горизонтальной центрифуги.	защита
ЛР09	Изучение работы теплообменных аппаратов различных типов.	защита
ЛР010	Изучение работы колонных аппаратов.	защита

7.2. Промежуточная аттестация

Формы промежуточной аттестации по дисциплине приведены в таблице 7.2.

Таблица 7.2 – Формы промежуточной аттестации

Обозначение	Форма отчетности	Очная
Экз01	Экзамен	6 семестр

8. ФОНД ОЦЕНОЧНЫХ СРЕДСТВ

8.1. Оценочные средства

Оценочные средства соотнесены с результатами обучения по дисциплине и индикаторами достижения компетенций.

ИД-21 (ПК-3) Знание современных конструкций, принципа действия, области применения основного технологического оборудования нефтехимических производств

Результаты обучения	Контрольные мероприятия
классифицирует основное технологического оборудования нефтехимических производств	Экз01
выбирает современные конструкции, исходя из принципа действия и области применения	ЛР02, ЛР07, ЛР08, ЛР09, ЛР10

Вопросы к зачету Экз01

1. Основы классификации нефтей по составу и способам переработки.
2. Первичная информация по способам добычи.
3. Подготовка нефти к транспортировке на местах добычи.
4. Процессы первичной переработки нефтей.
5. Процессы простой перегонки, многоступенчатой разгонки, перегонки с дефлегмацией и ректификацией.

Вопросы к защите лабораторной работы ЛР02, ЛР07, ЛР08, ЛР09, ЛР10

1. Битумное производство.
2. Тонкое фракционирование продуктов первичной переработки.
3. Процессы облагораживания продуктов первичной переработки нефти.
4. Процессы гидроочистки, каталитического риформинга, каталитического крекинга, изомеризации, гидрокрекинга.
5. Химические реакции и технологические режимы.

ИД-22 (ПК-3) Знание технологий и принципов организации нефтехимических производств

Результаты обучения	Контрольные мероприятия
перечисляет технологии и принципы организации химических и смежных производств	Экз01

Вопросы к зачету Экз01

1. Физические основы ректификации, типы и конструкция ректификационных колонн.
2. Процессы атмосферной перегонки, вакуумной перегонки и различные модификации установок обессоливания и фракционной разгонки.
3. Установки газофракционирования ГФУ и ЦГФУ.
4. Установки переработки нефти ЭЛОУ АТ и ЭЛОУ АВТ.
5. Термический крекинг и висбрекинг.

ИД-23 (ПК-3) Знание принципов, методов и способов проектирования и расчета технологического оборудования

Результаты обучения	Контрольные мероприятия
ориентируется в аппаратурно-технологическом оформлении нефтехимических и смежных производств	Экз01

Вопросы к зачету Экз01

1. Сырье, продукты, аппаратура, технологические режимы.
2. Термический пиролиз.
3. Основные реакции пиролиза, продукты пиролиза и пути регулирования процессов пиролиза в зависимости от состава исходного сырья и требований к конечным продуктам.
4. Использование продуктов пиролиза для синтеза олигомеров и полимеров.
5. Различные процессы полимеризации и окисления олефинов. Процессы получения нефтяного кокса и технического углерода.

Вопросы к защите лабораторной работы ЛР02, ЛР07, ЛР08, ЛР09, ЛР10

1. 1. Мешалки для жидких сред. Способы перемешивания.
2. Конструкции механических перемешивающих устройств.
3. Методика расчета мешалок.
4. Уплотнение валов и штоков. Уплотняющие узлы валов и штоков, рекомендации по их использованию, выбору и особенностям эксплуатации.
5. Проектирование уплотнений, методики их расчетов и оценка надежности их эксплуатации.

ИД-24 (ПК-3) Владение практическими навыками расчета технологических и эксплуатационных характеристик оборудования

Результаты обучения	Контрольные мероприятия
определяет характеристики технологических процессов	Экз01
рассчитывает параметры для конкретного технологического процесса	ЛР02, ЛР07, ЛР08, ЛР09, ЛР10
рассчитывает выбирать аппаратуру для конкретного технологического процесса	ЛР02, ЛР07, ЛР08, ЛР09, ЛР10

Вопросы к зачету Экз01

1. Катализаторы этих процессов и пути их совершенствования.
2. Процессы выделения сероводорода при гидроочистке. Процесс Клауса.
3. Технологические режимы и катализаторы.
4. Получение водорода парофазной конверсией метана.
5. Подготовка сырья и режим.

Вопросы к защите лабораторной работы ЛР02, ЛР07, ЛР08, ЛР09, ЛР10

1. 1 Выбор теплоносителя и оптимальной схемы движения сред.
2. Типовые конструкции теплообменников.
3. Специальные конструкции теплообменников.
4. Методики расчета типовых конструкций теплообменников.
5. Тенденции развития теплообменной аппаратуры.
6. Колонные массообменные аппараты. Конструкции.
7. Методики расчета.
8. Технологические особенности эксплуатации в химической промышленности. Современные тенденции развития.

ИД-7 (ПК-4) Умение выбирать рациональные технологические схемы при строительстве, ремонте и эксплуатации объектов и сооружений нефтегазового комплекса

Результаты обучения	Контрольные мероприятия
анализирует технологический процесс с позиций энерго- и ресурсосбережения	Экз01
выбирает и сходное сырье и материалы для производства нефтехимических продуктов	ЛР02, ЛР07, ЛР08, ЛР09, ЛР10
делает материально-технические и энергетические расчеты существующих и проектируемых технологических производств	ЛР02, ЛР07, ЛР08, ЛР09, ЛР10

Вопросы к зачету Экз01

1. Классификация фильтров.
2. Конструкции и технологические особенности эксплуатации.
3. Современные тенденции развития фильтров.
4. Методики расчета фильтров.
5. Классификация центрифуг.
6. Способы выгрузки осадка из роторов центрифуг.
7. Основные понятия динамики центрифуг (прочность обечаек, резонансные явления в центрифугах).
8. Методики расчета центрифуг.
9. Современные тенденции в развитии центрифуг.

Вопросы к защите лабораторной работы ЛР02, ЛР07, ЛР08, ЛР09, ЛР10

1. Аппараты с вращающимися барабанами.
2. Свойства материалов как объектов сушки. Выбор типа сушилки.
3. Технологический расчет сушилки.
4. Нормализованные типы сушилок.
5. Методики расчета нормализованных сушилок.
6. Современные тенденции в развитии сушильного оборудования.
7. Классификация реакторов и реакций.
8. Основы кинетических расчетов реакторов.
9. Реакторы для проведения гомогенных реакций в газовой фазе.
10. Реакторы для проведения гомогенных реакций в жидкой фазе.
11. Реакторы для проведения гетерогенных некаталитических реакций в системе газ-твердое тело.
12. Реакторы для проведения гетерогенных каталитических реакций в системе газ-твердое тело.

8.2. Критерии и шкалы оценивания

Каждое мероприятие текущего контроля успеваемости оценивается по шкале «зачтено», «не зачтено».

Оценка «зачтено» выставляется обучающемуся при выполнении всех указанных показателей (Таблица 8.1), допускаются несущественные неточности в изложении и оформлении материала

При невыполнении хотя бы одного из показателей выставляется оценка «не зачтено».

Таблица 8.1 – Критерии оценивания мероприятий текущего контроля успеваемости

Наименование, обозначение	Показатель
Лабораторная работа	лабораторная работа выполнена в полном объеме; по лабораторной работе представлен отчет, содержащий необходимые расчеты, выводы, оформленный в соответствии с установленными требованиями; на защите лабораторной работы даны правильные ответы не менее чем на 50% заданных вопросов

При оценивании результатов обучения по дисциплине в ходе промежуточной аттестации используются следующие критерии и шкалы.

Экзамен (Экз01).

Задание состоит из 2 теоретических вопросов.

Время на подготовку: 60 минут.

Оценка «отлично» выставляется обучающемуся, если он глубоко и прочно усвоил программный материал, исчерпывающе, последовательно, четко и логически стройно его излагает, умеет тесно увязывать теорию с практикой, свободно справляется с задачами, вопросами и другими видами применения знаний, не затрудняется с ответом при видоизменении заданий, использует в ответе материал рекомендуемой литературы, правильно обосновывает принятое решение, владеет разносторонними навыками и приемами выполнения практических заданий.

Оценка «хорошо» выставляется обучающемуся, если он твердо знает программный материал, грамотно и по существу излагает его, не допуская существенных неточностей в ответах на вопросы, правильно применяет теоретические положения при решении практических заданий, владеет необходимыми навыками и приемами их выполнения.

Оценка «удовлетворительно» выставляется обучающемуся, если он имеет знания только основного материала, но не усвоил его деталей, допускает неточности, недостаточно правильные формулировки, нарушения логической последовательности в изложении программного материала, испытывает затруднения при выполнении практических работ.

Оценка «неудовлетворительно» выставляется обучающемуся, который не знает значительной части программного материала, допускает существенные ошибки в ответах на вопросы, неуверенно, с большими затруднениями выполняет практические задания.

Результат обучения по дисциплине считается достигнутым при получении обучающимся оценки «зачтено», «удовлетворительно», «хорошо», «отлично» по каждому из контрольных мероприятий, относящихся к данному результату обучения.

МИНИСТЕРСТВО НАУКИ И ВЫСШЕГО ОБРАЗОВАНИЯ РОССИЙСКОЙ ФЕДЕРАЦИИ
Федеральное государственное бюджетное образовательное учреждение
высшего образования

«Тамбовский государственный технический университет»
(ФГБОУ ВО «ТГТУ»)

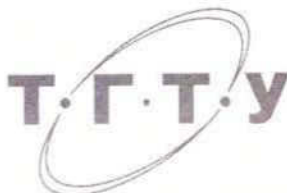

УТВЕРЖДАЮ

Директор Технологического института

Д.Л. Полушкин

« 21 » января 2021 г.

РАБОЧАЯ ПРОГРАММА ДИСЦИПЛИНЫ

Б1.В.10 Скважинная добыча нефти

(шифр и наименование дисциплины в соответствии с утвержденным учебным планом подготовки)

Направление

21.03.01 Нефтегазовое дело

(шифр и наименование)

Профиль

Технологии и оборудование нефтегазового дела

(наименование профиля образовательной программы)

Формы обучения: ***очная***

Кафедра: ***Технологические процессы, аппараты и техносферная безопасность***

(наименование кафедры)

Составитель:

К.Т.Н., доцент

степень, должность

подпись

А.Н. Колиух

инициалы, фамилия

Заведующий кафедрой

подпись

Н.С. Гатапова

инициалы, фамилия

Тамбов 2021

1. ПЛАНИРУЕМЫЕ РЕЗУЛЬТАТЫ ОБУЧЕНИЯ ПО ДИСЦИПЛИНЕ И ЕЕ МЕСТО В СТРУКТУРЕ ОПОП

Цель освоения дисциплины – достижение планируемых результатов обучения (таблица 1.1), соотнесенных с индикаторами достижения компетенций и целью реализации ОПОП.

Дисциплина входит в состав части образовательной программы, формируемой участниками образовательных отношений.

Таблица 1.1 – Результаты обучения по дисциплине

Код, наименование индикатора	Результаты обучения по дисциплине
ПК-3 Способность выполнять работы по расчету и проектированию технологических процессов и оборудования нефтегазового производства	
ИД-13 (ПК-3) знание теоретических основ подъема жидкости из скважин	знать основные положения теории и технологии скважинной добычи нефти
	знать схемы и принципы работы установок по подъему нефти из скважин
	знать современные технологические процессы нефтегазовой отрасли
	знать технологии работ по подземному ремонту скважин
ИД-14 (ПК-3) умение обоснованно выбирать способ эксплуатации скважин	уметь выбирать способ эксплуатации скважин, скважинного оборудования и режимов его работы для заданных условий
	уметь применять знания и умения при решении вопросов проектирования и анализа эксплуатации нефтяных скважин
ИД-15 (ПК-3) умение управлять технологическими процессами при подготовке, эксплуатации и ремонте скважин	управлять технологическими параметрами процесса выработки продуктивных пластов
	осуществлять контроль за работой технологического оборудования, работающего в нефтегазовой отрасли

Результаты обучения по дисциплине достигаются в рамках осуществления всех видов контактной и самостоятельной работы обучающихся в соответствии с утвержденным учебным планом.

Индикаторы достижения компетенций считаются сформированными при достижении соответствующих им результатов обучения.

2. ОБЪЁМ ДИСЦИПЛИНЫ

Объем дисциплины составляет 4 зачетные единицы.

Ниже приведено распределение общего объема дисциплины (в академических часах) в соответствии с утвержденным учебным планом.

Виды работ	Форма обучения
	Очная
	6 семестр
<i>Контактная работа</i>	68
занятия лекционного типа	32
лабораторные занятия	
практические занятия	32
курсовое проектирование	
консультации	2
промежуточная аттестация	2
<i>Самостоятельная работа</i>	76
<i>Всего</i>	144

3. СОДЕРЖАНИЕ ДИСЦИПЛИНЫ

Тема 1. Подготовка к эксплуатации нефтедобывающих скважин

Предмет, цель и задачи дисциплины. Место дисциплины в структуре профессиональной подготовки. Краткий обзор этапов развития нефтедобывающей промышленности в России и в мире.

Пластовое давление. Использование пластовой энергии при добыче нефти. Приток жидкости и газа в скважину. Формулы притока. Методы и способы освоения добывающих и нагнетательных скважин. Методика расчета процесса. Расчет процесса освоения скважины методом замены жидкости.

СР01 Развитие нефте-и газодобывающей промышленности в России

Тема 2. Вызов притока и освоение скважин

Приток жидкости и газа в скважину. Формулы притока. Методы и способы освоения добывающих и нагнетательных скважин. Методика расчета процесса. Расчет процесса освоения скважины методом замены жидкости.

ПР01 Расчёт процесса освоения скважины (вызов притока)

СР02 Процесс освоения скважины с помощью компрессора

Тема 3. Подъем жидкости в скважинах

Теоретические основы подъема жидкости и газа из скважин. Физические основы процесса движения газожидкостной смеси (ГЖС) в вертикальных трубах. Потери давления при движении ГЖС в подъемнике, уравнение баланса давлений. Плотность идеальной и реальной ГЖС, методы ее определения. Связь между параметрами ГЖС и скольжением газа. Расчет кривых распределения давления в подъемных трубах. Структуры газожидкостных потоков.

ПР02 Расчет минимального давления фонтанирования

СР03 Структуры газожидкостных потоков в скважинах,

СР04 Потери давления при движении ГЖС в подъемнике

СР05 Уравнение баланса давлений

Тема 4. Фонтанная эксплуатация нефтедобывающих скважин

Виды фонтанирования: артезианское и газлифтное. Условия и принципы расчета фонтанирования. Эффективный газовый фактор, минимальное забойное давление фонтанирования, удельный расход газа. Предельная обводненность. Формулы А.П.Крылова для расчёта фонтанного подъёмника. Связь работы фонтанного подъёмника с работой пласта. Регулирование работы фонтанных скважин. Осложнения в работе фонтанных скважин. Эксплуатация фонтанных скважин в осложненных условиях.

СР06 Способы определения пластового давления в добывающих и нагнетательных скважинах

СР07 Формулы А.П.Крылова для расчёта фонтанного подъёмника на режимах оптимальной и максимальной подачи

СР08 Исследование фонтанных скважин

Тема 5. Газлифтная эксплуатация нефтяных скважин

Общие принципы. Конструкции газлифтных подъёмников. Пуск газлифтной скважины в эксплуатацию, пусковое давление и методы его снижения. Периодический газлифт. Осложнения в работе газлифтных скважин. Исследование газлифтных скважин.

ПР03 Расчет пускового давления газлифтной скважины

СР09 Пуск газлифтной скважины в работу

СР10 Исследование газлифтных скважин

Тема 6. Эксплуатация нефтяных скважин установками скважинных штанговых насосов (УСШН)

Принципиальная схема УСШН, назначение отдельных элементов установки. Проектирование эксплуатации скважин УСШН: оптимальное давление у приёма насоса, глубина подвески насоса; диаметр плунжера насоса; режим откачки (длина хода и число качаний); производительность и коэффициент подачи штангового насоса, составляющие коэффициента подачи; диаметр колонны насосно-компрессорных труб (НКТ); конструкция колонны штанг; нагрузки в точке подвеса штанг и максимальный крутящий момент на кривошипном валу редуктора; выбор станка-качалки (СК); энергетические показатели работы УСШН; показатели надёжности УСШН. Осложнения при эксплуатации скважин УСШН и способы их устранения. Периодическая эксплуатация малодобитных скважин. Эксплуатация скважин с УСШН в осложнённых условиях.

ПР04 Расчет давления на приеме штангового насоса

СР11 виды наземного оборудования УСШН,

СР12 утечки жидкости через зазор между плунжером и цилиндром,

СР13 понятие коэффициент подачи,

СР14 подходы к исследованию УСШН,

СР15 выбор глубины спуска штангового насоса,

СР16 предупреждение осложнений при эксплуатации скважин с УСШН

Тема 7. Новые технические средства скважинной добычи нефти

Принципиальные схемы, основные характеристики гидропоршневых, винтовых, диафрагменных и струйных насосов. Основы выбора рационального способа эксплуатации скважин.

ПР05 Анализ технологического режима работы добывающих скважин

СР17 область применения струйных, диафрагменных и гидропоршневых насосов,

СР18 осложнения при эксплуатации струйных насосов,

СР19 конструкция диафрагменных насосов,

СР20 конструкция гидропоршневых насосов.

Тема 8. Ремонт скважин

Виды ремонта - наземный и подземный, текущий и капитальный. Технические средства для подземного ремонта скважин. Глушение скважины. Ликвидация песчаных пробок в скважинах. Ремонтно - изоляционные работы.

СР21 виды текущего и капитального ремонта скважин

Тема 9. Осложнения при эксплуатации скважин

Виды осложнения при эксплуатации скважин. Методы предупреждения и борьбы с осложнениями. Коэффициенты эксплуатации и использования скважин, межремонтный период их работы. Нарботка скважинного оборудования на отказ.

СР22 осложнения при добыче нефти,

СР23 мероприятия по предупреждению осложнений,

СР24 современная техника для предупреждения проявления осложнений.

4.1 Основная литература

1. Мищенко И.Т. Скважинная добыча нефти: учебник для вузов [Электронный ресурс]: учебник/ Мищенко И.Т. — Электрон. текстовые данные.— М.: изд., РГУ нефти и газа имени И. М. Губкина, 2015. - 442 с. — Режим доступа: <http://www.iprbookshop.ru/13105>.— ЭБС «IPRbooks»

2. Эксплуатация нефтяных и газовых месторождений [Электронный ресурс]: учебное пособие/ Н.Ю. Башкирцева [и др.].— Электрон. текстовые данные.— Казань: Казанский национальный исследовательский технологический университет, 2016.— 108 с.— Режим доступа: <http://www.iprbookshop.ru/79600.html>.— ЭБС «IPRbooks»

3. Дмитриев А.Ю. Ремонт нефтяных и газовых скважин [Электронный ресурс]: учебное пособие/ Дмитриев А.Ю., Хорев В.С.— Электрон. текстовые данные.— Томск: Томский политехнический университет, 2016.— 272 с.— Режим доступа: <http://www.iprbookshop.ru/83983.html>.— ЭБС «IPRbooks»

4.2 Дополнительная литература

1. Петраков Д.Г. Разработка нефтяных и газовых месторождений [Электронный ресурс]: учебник/ Петраков Д.Г., Мардашов Д.В., Максютин А.В.— Электрон. текстовые данные.— Санкт-Петербург: Национальный минерально-сырьевой университет «Горный», 2016.— 526 с.— Режим доступа: <http://www.iprbookshop.ru/71703.html>.— ЭБС «IPRbooks»

2. Абдрашитова Р.Н. Инженерно-геологические изыскания при обустройстве нефтяных и газовых месторождений [Электронный ресурс]: учебное пособие/ Абдрашитова Р.Н.— Электрон. текстовые данные.— Тюмень: Тюменский индустриальный университет, 2016.— 89 с.— Режим доступа: <http://www.iprbookshop.ru/83694.html>.— ЭБС «IPRbooks»

3. Васильев В.А. Инновационные технологии разработки нефтяных месторождений [Электронный ресурс]: учебное пособие/ Васильев В.А., Зиновьева Л.М., Краюшкина М.В.— Электрон. текстовые данные.— Ставрополь: Северо-Кавказский федеральный университет, 2014.— 125 с.— Режим доступа: <http://www.iprbookshop.ru/63088.html>.— ЭБС «IPRbooks»

4. Мусин М.М. Разработка нефтяных месторождений [Электронный ресурс]: учебное пособие/ Мусин М.М., Липаев А.А., Хисамов Р.С.— Электрон. текстовые данные.— Москва, Вологда: Инфра-Инженерия, 2019.— 328 с.— Режим доступа: <http://www.iprbookshop.ru/86634.html>.— ЭБС «IPRbooks»

5. Технология бурения нефтяных и газовых скважин. В 5 томах. Т.1 [Электронный ресурс]: учебник для студентов вузов/ С.В. Сенюшкин [и др.].— Электрон. текстовые данные.— Тюмень: Тюменский индустриальный университет, 2017.— 576 с.— Режим доступа: <http://www.iprbookshop.ru/83735.html>.— ЭБС «IPRbooks»

6. Снарев А.И. Выбор и расчет оборудования для добычи нефти [Электронный ресурс]: учебное пособие/ Снарев А.И.— Электрон. текстовые данные.— Москва, Вологда: Инфра-Инженерия, 2019.— 216 с.— Режим доступа: <http://www.iprbookshop.ru/86582.html>.— ЭБС «IPRbooks»

7. Геология и геохимия нефти и газа [Электронный ресурс]: учебник/ О.К. Баженова [и др.].— Электрон. текстовые данные.— М.: Московский государственный университет имени М.В. Ломоносова, 2012.— 432 с.— Режим доступа: <http://www.iprbookshop.ru/13049>.— ЭБС «IPRbooks»

4.3. Интернет-ресурсы, в том числе современные профессиональные базы данных и информационные справочные системы

Университетская информационная система «РОССИЯ» <https://uisrussia.msu.ru>

Справочно-правовая система «Консультант+» <http://www.consultant-urist.ru>

Справочно-правовая система «Гарант» <http://www.garant.ru>

База данных Web of Science <https://apps.webofknowledge.com/>

База данных Scopus <https://www.scopus.com>

Портал открытых данных Российской Федерации <https://data.gov.ru>

База открытых данных Министерства труда и социальной защиты РФ <https://rosmintrud.ru/opendata>

База данных Научной электронной библиотеки eLIBRARY.RU <https://elibrary.ru/>

База данных профессиональных стандартов Министерства труда и социальной защиты РФ <http://profstandart.rosmintrud.ru/obshchiy-informatsionnyy-blok/natsionalnyy-reestr-professionalnykh-standartov/>

Базы данных Министерства экономического развития РФ <http://www.economy.gov.ru>

База открытых данных Росфинмониторинга <http://www.fedsfm.ru/opendata>

Электронная база данных «Издательство Лань» <https://e.lanbook.com>

Электронная библиотечная система «IPRbooks» <http://www.iprbookshop.ru>

База данных «Электронно-библиотечная система «ЭБС ЮРАЙТ» <https://www.biblio-online.ru>

База данных электронно-библиотечной системы ТГТУ <http://elib.tstu.ru>

Федеральная государственная информационная система «Национальная электронная библиотека» <https://нэб.рф>

Национальный портал онлайн обучения «Открытое образование» <https://openedu.ru>

Электронная база данных "Polpred.com Обзор СМИ" <https://www.polpred.com>

Официальный сайт Федерального агентства по техническому регулированию и метрологии <http://protect.gost.ru/>

Ресурсы электронной информационно-образовательной среды университета представлены в локальном нормативном акте «Положение об электронной информационно-образовательной среде Тамбовского государственного технического университета».

Электронные образовательные ресурсы, к которым обеспечен доступ обучающихся, в т.ч. приспособленные для использования инвалидами и лицами с ограниченными возможностями здоровья, приведены на официальном сайте университета в разделе «Университет»-«Сведения об образовательной организации»-«Материально-техническое обеспечение и оснащенность образовательного процесса».

Сведения о лицензионном программном обеспечении, используемом в образовательном процессе, представлены на официальном сайте университета в разделе «Образование»-«Учебная работа»-«Доступное программное обеспечение».

5. МЕТОДИЧЕСКИЕ УКАЗАНИЯ ДЛЯ ОБУЧАЮЩИХСЯ ПО ОСВОЕНИЮ ДИСЦИПЛИНЫ

Планирование и организация времени, необходимого для изучения дисциплины.

Важным условием успешного освоения дисциплины является создание Вами системы правильной организации труда, позволяющей распределить учебную нагрузку равномерно в соответствии с графиком образовательного процесса. Большую помощь в этом может оказать составление плана работы на семестр, месяц, неделю, день. Его наличие позволит подчинить свободное время целям учебы, трудиться более успешно и эффективно. С вечера всегда надо распределять работу на завтрашний день. В конце каждого дня целесообразно подвести итог работы: тщательно проверить, все ли выполнено по намеченному плану, не было ли каких-либо отступлений, а если были, по какой причине они произошли. Нужно осуществлять самоконтроль, который является необходимым условием Вашей успешной учебы. Если что-то осталось невыполненным, необходимо изыскать время для завершения этой части работы, не уменьшая объема недельного плана. Все задания к практическим занятиям, а также задания, вынесенные на самостоятельную работу, рекомендуется выполнять непосредственно после соответствующей темы лекционного курса, что способствует лучшему усвоению материала, позволяет своевременно выявить и устранить «пробелы» в знаниях, систематизировать ранее пройденный материал, на его основе приступить к овладению новыми знаниями и навыками.

Система университетского обучения основывается на рациональном сочетании нескольких видов учебных занятий (в первую очередь, лекций и практических занятий), работа на которых обладает определенной спецификой.

Подготовка к лекциям.

Знакомство с дисциплиной происходит уже на первой лекции, где от Вас требуется не просто внимание, но и самостоятельное оформление конспекта. При работе с конспектом лекций необходимо учитывать тот фактор, что одни лекции дают ответы на конкретные вопросы темы, другие – лишь выявляют взаимосвязи между явлениями, помогая студенту понять глубинные процессы развития изучаемого предмета как в истории, так и в настоящее время.

Конспектирование лекций – сложный вид вузовской аудиторной работы, предполагающий интенсивную умственную деятельность студента. Конспект является полезным тогда, когда записано самое существенное и сделано это Вами. Не надо стремиться записать дословно всю лекцию. Такое «конспектирование» приносит больше вреда, чем пользы. Целесообразно вначале понять основную мысль, излагаемую лектором, а затем записать ее. Желательно запись осуществлять на одной странице листа или оставляя поля, на которых позднее, при самостоятельной работе с конспектом, можно сделать дополнительные записи, отметить непонятные места.

Конспект лекции лучше подразделять на пункты, соблюдая красную строку. Этому в большой степени будут способствовать вопросы плана лекции, предложенные преподавателям. Следует обращать внимание на акценты, выводы, которые делает лектор, отмечая наиболее важные моменты в лекционном материале замечаниями «важно», «хорошо запомнить» и т.п. Можно делать это и с помощью разноцветных маркеров или ручек, подчеркивая термины и определения.

Целесообразно разработать собственную систему сокращений, аббревиатур и символов. Однако при дальнейшей работе с конспектом символы лучше заменить обычными словами для быстрого зрительного восприятия текста.

Работая над конспектом лекций, Вам всегда необходимо использовать не только учебник, но и ту литературу, которую дополнительно рекомендовал лектор. Именно такая

серьезная, кропотливая работа с лекционным материалом позволит глубоко овладеть теоретическим материалом.

Подготовка к практическим занятиям.

Подготовку к каждому практическому занятию Вы должны начать с ознакомления с планом практического занятия, который отражает содержание предложенной темы. Тщательное продумывание и изучение вопросов плана основывается на проработке текущего материала лекции, а затем изучения обязательной и дополнительной литературы, рекомендованной к данной теме. Все новые понятия по изучаемой теме необходимо выучить наизусть и внести в глоссарий, который целесообразно вести с самого начала изучения курса.

Результат такой работы должен проявиться в Вашей способности свободно ответить на теоретические вопросы практикума, выступать и участвовать в коллективном обсуждении вопросов изучаемой темы, правильно выполнять практические задания и контрольные работы.

В процессе подготовки к практическим занятиям, Вам необходимо обратить особое внимание на самостоятельное изучение рекомендованной литературы. При всей полноте конспектирования лекции в ней невозможно изложить весь материал из-за лимита аудиторных часов. Поэтому самостоятельная работа с учебниками, учебными пособиями, научной, справочной литературой, материалами периодических изданий и Интернета является наиболее эффективным методом получения дополнительных знаний, позволяет значительно активизировать процесс овладения информацией, способствует более глубокому усвоению изучаемого материала, формирует у Вас отношение к конкретной проблеме.

Рекомендации по работе с литературой.

Работу с литературой целесообразно начать с изучения общих работ по теме, а также учебников и учебных пособий. Далее рекомендуется перейти к анализу монографий и статей, рассматривающих отдельные аспекты проблем, изучаемых в рамках курса, а также официальных материалов и неопубликованных документов (научно-исследовательские работы, диссертации), в которых могут содержаться основные вопросы изучаемой проблемы.

Работу с источниками надо начинать с ознакомительного чтения, т.е. просмотреть текст, выделяя его структурные единицы. При ознакомительном чтении закладками отмечаются те страницы, которые требуют более внимательного изучения.

В зависимости от результатов ознакомительного чтения выбирается дальнейший способ работы с источником. Если для разрешения поставленной задачи требуется изучение некоторых фрагментов текста, то используется метод выборочного чтения. Если в книге нет подробного оглавления, следует обратить внимание ученика на предметные и именные указатели.

Избранные фрагменты или весь текст (если он целиком имеет отношение к теме) требуют вдумчивого, неторопливого чтения с «мысленной проработкой» материала. Такое чтение предполагает выделение: 1) главного в тексте; 2) основных аргументов; 3) выводов. Особое внимание следует обратить на то, вытекает тезис из аргументов или нет.

Необходимо также проанализировать, какие из утверждений автора носят проблематичный, гипотетический характер, и уловить скрытые вопросы.

Понятно, что умение таким образом работать с текстом приходит далеко не сразу. Наилучший способ научиться выделять главное в тексте, улавливать проблематичный характер утверждений, давать оценку авторской позиции – это сравнительное чтение, в ходе которого Вы знакомитесь с различными мнениями по одному и тому же вопросу, сравниваете весомость и доказательность аргументов сторон и делаете вывод о наибольшей убедительности той или иной позиции.

Если в литературе встречаются разные точки зрения по тому или иному вопросу из-за сложности прошедших событий и правовых явлений, нельзя их отвергать, не разобравшись. При наличии расхождений между авторами необходимо найти рациональное зерно у каждого из них, что позволит глубже усвоить предмет изучения и более критично оценивать изучаемые вопросы. Знакомясь с особыми позициями авторов, нужно определять их схожие суждения, аргументы, выводы, а затем сравнивать их между собой и применять из них ту, которая более убедительна.

Следующим этапом работы с литературными источниками является создание конспектов, фиксирующих основные тезисы и аргументы. Можно делать записи на отдельных листах, которые потом легко систематизировать по отдельным темам изучаемого курса. Другой способ – это ведение тематических тетрадей-конспектов по одной какой-либо теме. Большие специальные работы монографического характера целесообразно конспектировать в отдельных тетрадях. Здесь важно вспомнить, что конспекты пишутся на одной стороне листа, с полями и достаточным для исправления и ремарок межстрочным расстоянием (эти правила соблюдаются для удобства редактирования). Если в конспектах приводятся цитаты, то непременно должно быть дано указание на источник (автор, название, выходные данные, № страницы). Впоследствии эта информация может быть использована при написании текста реферата или другого задания.

Таким образом, при работе с источниками и литературой важно уметь:

- сопоставлять, сравнивать, классифицировать, группировать, систематизировать информацию в соответствии с определенной учебной задачей;
- обобщать полученную информацию, оценивать прослушанное и прочитанное;
- фиксировать основное содержание сообщений; формулировать, устно и письменно, основную идею сообщения; составлять план, формулировать тезисы;
- готовить и презентовать развернутые сообщения типа доклада;
- работать в разных режимах (индивидуально, в паре, в группе), взаимодействуя друг с другом;
- пользоваться реферативными и справочными материалами;
- контролировать свои действия и действия своих товарищей, объективно оценивать свои действия;
- обращаться за помощью, дополнительными разъяснениями к преподавателю, другим студентам;
- пользоваться лингвистической или контекстуальной догадкой, словарями различного характера, различного рода подсказками, опорам в тексте (ключевые слова, структура текста, предваряющая информация и др.);
- использовать при говорении и письме перифраз, синонимичные средства, словоописания общих понятий, разъяснения, примеры, толкования, «словотворчество»;
- повторять или перефразировать реплику собеседника в подтверждении понимания его высказывания или вопроса;
- обратиться за помощью к собеседнику (уточнить вопрос, переспросить и др.);
- использовать мимику, жесты (вообще и в тех случаях, когда языковых средств не хватает для выражения тех или иных коммуникативных намерений).

Подготовка к промежуточной аттестации.

При подготовке к промежуточной аттестации целесообразно:

- внимательно изучить перечень вопросов и определить, в каких источниках находятся сведения, необходимые для ответа на них;
- внимательно прочитать рекомендованную литературу;
- составить краткие конспекты ответов (планы ответов).

6. МАТЕРИАЛЬНО-ТЕХНИЧЕСКАЯ БАЗА

По всем видам учебной деятельности в рамках дисциплины используются аудитории, оснащенные необходимым специализированным оборудованием.

Наименование специальных помещений	Оснащенность специальных помещений	Перечень лицензионного программного обеспечения / Реквизиты подтверждающего документа
3	4	5
учебные аудитории для проведения занятий лекционного типа	Мебель: учебная мебель Технические средства: экран, проектор, компьютер	MS Office, Windows / Корпоративные академические лицензии бессрочные Microsoft Open License №47425744, 48248803, 41251589, 46314939, 44964701, 43925361, 45936776, 47425744, 41875901, 41318363, 60102643;
учебные аудитории для проведения занятий семинарского типа, групповых и индивидуальных консультаций, текущего контроля и промежуточной аттестации	Мебель: учебная мебель Технические средства: экран, проектор, компьютер	

Для самостоятельной работы обучающихся предусмотрены помещения, укомплектованные специализированной мебелью, оснащенные компьютерной техникой с возможностью подключения к сети «Интернет» и обеспечением доступа в электронную информационно-образовательную среду университета.

Наименование помещений для самостоятельной работы обучающихся	Оснащенность помещений для самостоятельной работы обучающихся	Перечень лицензионного программного обеспечения / Реквизиты подтверждающего документа
Помещение для самостоятельной работы обучающихся (читальный зал Научной библиотеки)	Мебель: учебная мебель Комплект специализированной мебели: компьютерные столы Оборудование: компьютерная техника с подключением к информационно-коммуникационной сети «Интернет» и доступом в электронную информационно-образовательную среду образовательной организации, веб-камеры, коммуникационное оборудование, обеспечивающее доступ к сети интернет (проводное соединение и беспроводное соединение по технологии Wi-Fi)	Microsoft Windows 7 pro Лицензия №49487340 Microsoft Office 2007 Лицензия №49487340
Помещение для самостоятельной работы обучающихся (ауд. 333/А)	Мебель: учебная мебель Комплект специализированной мебели: компьютерные столы Оборудование: компьютерная техника с подключением к информационно-коммуникационной сети «Интернет» и доступом в электронную информационно-образовательную среду образовательной организации, веб-камеры, коммуникационное оборудование, обеспечивающее доступ к сети интернет (проводное соединение и беспроводное соединение по технологии Wi-Fi)	Microsoft Windows XP Лицензия №44964701 Microsoft Office 2007 Лицензия №44964701

7. ТЕКУЩИЙ КОНТРОЛЬ УСПЕВАЕМОСТИ И ПРОМЕЖУТОЧНАЯ АТТЕСТАЦИЯ

Проверка достижения результатов обучения по дисциплине осуществляется в рамках текущего контроля успеваемости и промежуточной аттестации.

7.1. Текущий контроль успеваемости

Текущий контроль успеваемости включает в себя мероприятия по оцениванию выполнения заданий на практических занятиях, заданий для самостоятельной работы. Мероприятия текущего контроля успеваемости приведены в таблице 7.1.

Таблица 7.1 – Мероприятия текущего контроля успеваемости

Обозначение	Наименование	Форма контроля
ПР01	Расчёт процесса освоения скважины (вызов притока)	опрос
ПР02	Расчет минимального давления фонтанирования	опрос
ПР03	Расчет пускового давления газлифтной скважины	опрос
ПР04	Расчет давления на приеме штангового насоса	опрос
ПР05	Анализ технологического режима работы добывающих скважин	опрос

7.2. Промежуточная аттестация

Формы промежуточной аттестации по дисциплине приведены в таблице 7.2.

Таблица 7.2 – Формы промежуточной аттестации

Обозначение	Форма отчетности	Очная
Экз01	Экзамен	6 семестр

8. ФОНД ОЦЕНОЧНЫХ СРЕДСТВ

8.1. Оценочные средства

Оценочные средства соотнесены с результатами обучения по дисциплине и индикаторами достижения компетенций.

ИД-13 (ПК-3)

знание теоретических основ подъема жидкости из скважин

Результаты обучения	Контрольные мероприятия
знать основные положения теории и технологии скважинной добычи нефти	Экз01, ПР01
знать схемы и принципы работы установок по подъему нефти из скважин	
знать современные технологические процессы нефтегазовой отрасли	

Теоретические вопросы к Экз01, ПР01

1. Энергия положения и энергия упругости.
2. Пластовое давление, его определение.
3. Способы определения пластового давления в добывающих и нагнетательных скважинах.
4. Использование пластовой энергии при добыче нефти
5. Приток жидкости и газа в скважину.
6. Методы и способы освоения добывающих и нагнетательных скважин.
7. Методика расчета процесса.
8. Расчет процесса освоения скважины методом замены жидкости.
9. Теоретические основы подъема жидкости и газа из скважин. Физические основы процесса движения газожидкостной смеси (ГЖС) в вертикальных трубах.
10. Потери давления при движении ГЖС в подъемнике, уравнение баланса давлений. Плотность идеальной и реальной ГЖС, методы ее определения.
11. Расчет кривых распределения давления в подъемных трубах.
12. Структуры газожидкостных потоков.

ИД-14 (ПК-3)

умение обоснованно выбирать способ эксплуатации скважин

Результаты обучения	Контрольные мероприятия
уметь выбирать способ эксплуатации скважин, скважинного оборудования и режимов его работы для заданных условий	Экз01, ПР02 ПР03, ПР04
уметь применять знания и умения при решении вопросов проектирования и анализа эксплуатации нефтяных скважин	

Задания к Экз01, ПР02, ПР03, ПР04

1. Виды фонтанирования: артезианское и газлифтное.
2. Условия и принципы расчета фонтанирования. Эффективный газовый фактор, минимальное забойное давление фонтанирования, удельный расход газа.
3. Регулирование работы фонтанных скважин.

4. Осложнения в работе фонтанных скважин.
5. Эксплуатация фонтанных скважин в осложненных условиях.
6. Скважина. Конструкция забоя скважины. Гидродинамическое несовершенство скважины
7. Фонтанный способ эксплуатации скважин. Исследование скважин.
8. Уравнение притока. Коэффициенты продуктивности нефтяных и газовых скважин.. Расчет фонтанного подъемника.
9. Газлифтный способ эксплуатации.
10. Принцип преимущества и недостатки, конструкции газлифтных подъемников. Исследование скважин.
11. Гидропоршневые насосы. Схема и принцип действия, преимущества и недостатки, область применения.
12. Эксплуатация скважин установками скважинных штанговых насосов (УСШН). Схема и принцип действия, преимущества и недостатки, область применения. Коэффициент наполнения.
13. Осложнения при эксплуатации скважин УСШН и способы их устранения.
14. Периодическая эксплуатация малодебитных скважин.
15. Эксплуатация скважин с УСШН в осложненных условиях.
16. Схема и принцип действия установок погружных электроцентробежных насосов (УПЭЦН). Схема и принцип действия. Преимущества и недостатки
17. Схема и принцип действия установок погружных винтовых насосов (УПВН). Схема и принцип действия. Преимущества и недостатки.
18. Схема и принцип действия установок диафрагменных и струйных насосов. Схема и принцип действия. Преимущества и недостатки.

ИД-15 (ПК-3)

умение управлять технологическими процессами при подготовке, эксплуатации и ремонте скважин

Результаты обучения	Контрольные мероприятия
управлять технологическими параметрами процесса выработки продуктивных пластов	Экз01, ПР05
осуществлять контроль за работой технологического оборудования, работающего в нефтегазовой отрасли	

Задания к Экз01, ПР05

1. Техника и технологи, используемые при капитальном и текущем ремонтах скважин
2. Технические средства для подземного ремонта скважин.
3. Глушение скважины.
4. Ликвидация песчаных пробок в скважинах.
5. Ремонтно - изоляционные работы.
6. Виды осложнения при эксплуатации скважин.
7. Методы предупреждения и борьбы с осложнениями.
8. Коэффициенты эксплуатации и использования скважин, межремонтный период их работы. Нарботка скважинного оборудования на отказ.

8.2. Критерии и шкалы оценивания

Каждое мероприятие текущего контроля успеваемости оценивается по шкале «зачтено», «не зачтено».

Оценка «зачтено» выставляется обучающемуся при выполнении всех указанных показателей (Таблица 8.1), допускаются несущественные неточности в изложении и оформлении материала

При невыполнении хотя бы одного из показателей выставляется оценка «не зачтено».

Таблица 8.1 – Критерии оценивания мероприятий текущего контроля успеваемости

Наименование, обозначение	Показатель
Опрос	даны правильные ответы не менее чем на 80% заданных вопросов

При оценивании результатов обучения по дисциплине в ходе промежуточной аттестации используются следующие критерии и шкалы.

Экзамен (Экз01).

Задание состоит из 3 теоретических вопросов.

Время на подготовку: 60 минут.

Оценка «отлично» выставляется обучающемуся, если он глубоко и прочно усвоил программный материал, исчерпывающе, последовательно, четко и логически стройно его излагает, умеет тесно увязывать теорию с практикой, свободно справляется с задачами, вопросами и другими видами применения знаний, не затрудняется с ответом при видоизменении заданий, использует в ответе материал рекомендуемой литературы, правильно обосновывает принятое решение, владеет разносторонними навыками и приемами выполнения практических заданий.

Оценка «хорошо» выставляется обучающемуся, если он твердо знает программный материал, грамотно и по существу излагает его, не допуская существенных неточностей в ответах на вопросы, правильно применяет теоретические положения при решении практических заданий, владеет необходимыми навыками и приемами их выполнения.

Оценка «удовлетворительно» выставляется обучающемуся, если он имеет знания только основного материала, но не усвоил его деталей, допускает неточности, недостаточно правильные формулировки, нарушения логической последовательности в изложении программного материала, испытывает затруднения при выполнении практических работ.

Оценка «неудовлетворительно» выставляется обучающемуся, который не знает значительной части программного материала, допускает существенные ошибки в ответах на вопросы, неуверенно, с большими затруднениями выполняет практические задания.

МИНИСТЕРСТВО НАУКИ И ВЫСШЕГО ОБРАЗОВАНИЯ РОССИЙСКОЙ ФЕДЕРАЦИИ
Федеральное государственное бюджетное образовательное учреждение
высшего образования

«Тамбовский государственный технический университет»
(ФГБОУ ВО «ТГТУ»)

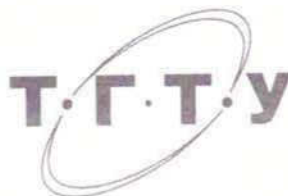

УТВЕРЖДАЮ

Директор Технологического института

Д.Л. Полушкин

« 21 » января 2021 г.

РАБОЧАЯ ПРОГРАММА ДИСЦИПЛИНЫ

Б1.В.11 Хранилища нефти и нефтепродуктов

(шифр и наименование дисциплины в соответствии с утвержденным учебным планом подготовки)

Направление

21.03.01 Нефтегазовое дело

(шифр и наименование)

Профиль

Технологии и оборудование нефтегазового дела

(наименование профиля образовательной программы)

Формы обучения:

очная

Кафедра:

*Технологические процессы, аппараты и техносферная
безопасность*

(наименование кафедры)

Составитель:

К.Т.Н., доцент

степень, должность

подпись

А.Н. Пахомов

инициалы, фамилия

Заведующий кафедрой

подпись

Н.С. Гатапова

инициалы, фамилия

Тамбов 2021

1. ПЛАНИРУЕМЫЕ РЕЗУЛЬТАТЫ ОБУЧЕНИЯ ПО ДИСЦИПЛИНЕ И ЕЕ МЕСТО В СТРУКТУРЕ ОПОП

Цель освоения дисциплины – достижение планируемых результатов обучения (таблица 1.1), соотнесенных с индикаторами достижения компетенций и целью реализации ОПОП.

Дисциплина входит в состав части образовательной программы, формируемой участниками образовательных отношений.

Таблица 1.1 – Результаты обучения по дисциплине

Код, наименование индикатора	Результаты обучения по дисциплине
ПК-3 Способность выполнять работы по расчету и проектированию технологических процессов и оборудования нефтегазового производства	
ИД-16 (ПК-3) Знание, номенклатуры и области применения различных нефтепродуктов, состава сооружений и основных объектов хранилищ нефти и нефтепродуктов, различных типов резервуаров, предназначенных для хранения нефти и нефтепродуктов, их конструктивные особенности и области рационального применения	Знает проблемы современного состояния нефтегазостроительного комплекса.
ИД-17 (ПК-3) Умение применять теоретические знания к решению практических задач расчета резервуаров, насосных станций и терминалов хранилищ нефти и нефтепродуктов, рассчитывать величины возможных потерь нефти и нефтепродуктов при их транспортировке и хранении	Умеет проектировать нефтехранилища и эксплуатация нефтехранилищ. Знает способы и методы проектирования и строительства нефтехранилищ.

Результаты обучения по дисциплине достигаются в рамках осуществления всех видов контактной и самостоятельной работы обучающихся в соответствии с утвержденным учебным планом.

Индикаторы достижения компетенций считаются сформированными при достижении соответствующих им результатов обучения.

2. ОБЪЁМ ДИСЦИПЛИНЫ

Объем дисциплины составляет 3 зачетные единицы.

Ниже приведено распределение общего объема дисциплины (в академических часах) в соответствии с утвержденным учебным планом.

Виды работ	Форма обучения
	Очная
	8 семестр
<i>Контактная работа</i>	65
занятия лекционного типа	32
лабораторные занятия	-
практические занятия	32
курсовое проектирование	-
консультации	-
промежуточная аттестация	1
<i>Самостоятельная работа</i>	43
<i>Всего</i>	108

3. СОДЕРЖАНИЕ ДИСЦИПЛИНЫ

Тема 1. Место и роль нефтегазового комплекса в современной экономике

Введение. Место и роль нефтегазового комплекса в современной мировой и российской экономике. Проблемы современного состояния нефтегазостроительного комплекса.

Самостоятельная работа:

СР01. Студенты готовят печатный вариант реферата, делают презентацию (в Power Point) и доклад перед группой.

Примерный перечень рефератов:

1. Эксплуатация резервуарного оборудования.
2. Виды потерь углеводородного сырья
3. Потери от испарения и мероприятия по борьбе с ними.
4. Особенности эксплуатации резервуаров для хранения высокосернистых нефтей.
5. Эксплуатация резервуаров с плавающей крышей

Тема 2. Проектирование и строительство нефтехранилищ.

Общие сведения о нефтехранилищах. Резервуары нефтебаз. Краткая история развития. Нормы проектирования складов нефти и нефтепродуктов. Состав сооружений. Вспомогательные системы. Основные виды товарных нефтепродуктов. Работа стали под нагрузкой: однократное статическое растяжение (сжатие), сложное напряжённое состояние; многократное нагружение, усталость металла, хрупкое разрушение. Классификация сталей, применяемых в резервуаростроении. Основы расчёта металлических конструкций. Группы предельных состояний. Нормативное и расчётное сопротивление металла. Нагрузки, их сочетание. Система коэффициентов надёжности, учёт условий работы конструкций, ответственности зданий и сооружений. Сортамент первичных стальных элементов. Соединения металлических конструкций. Сварные соединения, стыковые и нахлесточные. Конструирование, работа под нагрузкой, расчёт стыковых и угловых швов. Болтовые соединения неконтролируемого натяжения классов точности А, В, С. Соединения на высокопрочных болтах. Расчёт и конструирование. Балки и балочные конструкции. Области применения, классификация балок. Компоновка балочных конструкций, основные схемы. Работа изгибаемых элементов в упругой и упруго-пластической стадиях. Проектирование настилов и прокатных балок, расчётные схемы, сбор нагрузок, определение усилий, подбор сечений, проверка жёсткости, обеспечение общей устойчивости. Проектирование составных балок: расчётная схема, определение нагрузок и усилий; значение высоты балки и компоновка рационального сечения. Проверка прочности сечений. Проверка местной устойчивости. Расчёт и конструирование опорных частей балок. Заводские и монтажные стыки балок. Сопряжения балок. Центрально сжатые колонны и стержни. Напряжённо-деформированное состояние в упругой и упругопластических стадиях. Устойчивость центрально сжатых элементов; критические напряжения, расчётная длина, приведенная гибкость. Компоновка сечений сплошных колонн. Проверка прочности, общей и местной устойчивости. Особенности проектирования сквозных колонн: определение сечений ветвей колонн и расстояния между ними из условия равноустойчивости. Расчет и конструирование соединительных элементов сквозных колонн. Расчет и конструирование баз и оголовков колонн. Оболочки вращения. Геометрия оболочек. Напряжённое состояние. Уравнение Лапласа для безмоментного напряжённого состояния. Моментное напряжённое состояние. Прочность и устойчивость оболочек вращения. Виды резервуаров: вертикальные цилиндрические резервуары, горизонтальные цилиндрические, шаровые (сферические), изотермические резервуары. Железобетонные резервуары. Под-

земные резервуары. Вертикальные цилиндрические резервуары (ВЦР). Нагрузки и общие положения расчёта. Конструкции стенок и днищ. Расчёт стенок на прочность и устойчивость. Крыши резервуаров: щитовые, шатровые, сферические, плавающие. Расчёт и проектирование. Вертикальные цилиндрические резервуары повышенного давления. Особенности расчёта и проектирования. Горизонтальные цилиндрические резервуары. Конструкции стенок и днищ, расчёт на прочность и устойчивость. Опорные кольца жёсткости и диафрагмы. Сферические резервуары. Особенности проектирования и расчёта. Изготовление и монтаж крупногабаритных листовых конструкций.

Практические занятия:

ПР01. Расчет объема резервуарного парка нефтебазы. Выбор типов резервуаров. Генеральный план нефтебазы. Состав сооружений.

ПР02. Несущие и ограждающие конструкции сооружений нефтебазы. Металлические, железобетонные и каменные конструкции.

Самостоятельная работа:

СР02. Изучить: Материалы МК. ГОСТы и ТУ на них. Классификация строительных сталей. Выбор стали для стальных конструкций. Сортамент. Предельные состояния МК, основы расчета по предельным состояниям, нормативное и расчетное сопротивление металла.

Тема 3. Эксплуатация нефтехранилищ

Эксплуатация резервуаров. Учет нефтепродуктов. Калибровка резервуаров. Эксплуатационные потери нефти и нефтепродуктов. Виды и источники потерь нефтепродуктов. Потери нефтепродуктов от испарения. Потери нефтепродуктов от «малых дыханий». Потери нефтепродуктов от «больших дыханий», «обратного выхода» и вентиляции газового пространства. Мероприятия по сокращению потерь от испарения. Подогрев нефтепродуктов в резервуарах и транспортных емкостях. Назначение подогрева нефтепродуктов. Теплоносители и способы подогрева нефтепродуктов.

Практические занятия:

ПР03. Расчет и проектирование стыковых и угловых соединений. Расчет и проектирование болтовых соединений.

ПР04. Расчёт и проектирование центрально сжатых стоек сплошного и сквозного сечений.

Самостоятельная работа:

СР03. Изучить: Определение усилий в оболочках вращения.

Тема 4. Защита резервуаров от коррозии.

Катодная защита подземных металлических сооружений. Протекторная защита резервуаров. Электродренажная защита от блуждающих токов.

Практические занятия:

ПР05. Расчёт и проектирование щитовой крыши резервуара.

ПР06. Расчёт и проектирование горизонтального цилиндрического резервуара.

Самостоятельная работа:

СР04. Изучить: Изготовление и монтаж вертикального цилиндрического резервуара.

4. ПЕРЕЧЕНЬ УЧЕБНОЙ ЛИТЕРАТУРЫ, ИНФОРМАЦИОННЫХ РЕСУРСОВ И ТЕХНОЛОГИЙ

4.1. Учебная литература

1. Крец, В.Г. Машины и оборудование газонепроводов. [Электронный ресурс] : учеб. пособие / В.Г. Крец, А.В. Рудаченко, В.А. Шмурыгин. — Электрон. дан. — СПб. : Лань, 2017. — 376 с. — Режим доступа: <http://e.lanbook.com/book/90155>

2. Казарян В.А. Подземное хранение газов и жидкостей [Электронный ресурс]/ Казарян В.А.— Электрон. текстовые данные.— Москва, Ижевск: Регулярная и хаотическая динамика, Ижевский институт компьютерных исследований, 2006.— 432 с.— Режим доступа: <http://www.iprbookshop.ru/16595>

3. Машины и аппараты химических производств и нефтегазопереработки: учебник для вузов/ А.С. Тимонин, В.Я. Борщев, М.А. Промтов и др. / Под общей редакцией А.С. Тимонина. – Калуга: Издательство «Ноосфера». 2017. – 856 с.

4. Геология и геохимия нефти и газа [Электронный ресурс]: учебник/ О.К. Баженова [и др.].— Электрон. текстовые данные.— М.: Московский государственный университет имени М.В. Ломоносова, 2012.— 432 с.— Режим доступа: <http://www.iprbookshop.ru/13049>

5. Агабеков В.Е. Нефть и газ. Технологии и продукты переработки [Электронный ресурс]: монография/ Агабеков В.Е., Косяков В.К.— Электрон. текстовые данные.— Минск: Белорусская наука, 2011.— 459 с.— Режим доступа: <http://www.iprbookshop.ru/10108>

4.2. Интернет-ресурсы, в том числе современные профессиональные базы данных и информационные справочные системы

Университетская информационная система «РОССИЯ» <https://uisrussia.msu.ru>

Справочно-правовая система «Консультант+» <http://www.consultant-urist.ru>

Справочно-правовая система «Гарант» <http://www.garant.ru>

База данных Web of Science <https://apps.webofknowledge.com/>

База данных Scopus <https://www.scopus.com>

Портал открытых данных Российской Федерации <https://data.gov.ru>

База открытых данных Министерства труда и социальной защиты РФ <https://rosmintrud.ru/opendata>

База данных Научной электронной библиотеки eLIBRARY.RU <https://elibrary.ru/>

База данных профессиональных стандартов Министерства труда и социальной защиты РФ <http://profstandart.rosmintrud.ru/obshchiy-informatsionnyy-blok/natsionalnyy-reestr-professionalnykh-standartov/>

Базы данных Министерства экономического развития РФ <http://www.economy.gov.ru>

База открытых данных Росфинмониторинга <http://www.fedsfm.ru/opendata>

Электронная база данных «Издательство Лань» <https://e.lanbook.com>

Электронная библиотечная система «IPRbooks» <http://www.iprbookshop.ru>

База данных «Электронно-библиотечная система «ЭБС ЮРАЙТ» <https://www.biblio-online.ru>

База данных электронно-библиотечной системы ТГТУ <http://elib.tstu.ru>

Федеральная государственная информационная система «Национальная электронная библиотека» <https://нэб.рф>

Национальный портал онлайн обучения «Открытое образование» <https://openedu.ru>

Электронная база данных "Polpred.com Обзор СМИ" <https://www.polpred.com>

Официальный сайт Федерального агентства по техническому регулированию и метрологии <http://protect.gost.ru/>

Ресурсы электронной информационно-образовательной среды университета представлены в локальном нормативном акте «Положение об электронной информационно-образовательной среде Тамбовского государственного технического университета».

Электронные образовательные ресурсы, к которым обеспечен доступ обучающихся, в т.ч. приспособленные для использования инвалидами и лицами с ограниченными возможностями здоровья, приведены на официальном сайте университета в разделе «Университет»-«Сведения об образовательной организации»-«Материально-техническое обеспечение и оснащённость образовательного процесса».

Сведения о лицензионном программном обеспечении, используемом в образовательном процессе, представлены на официальном сайте университета в разделе «Образование»-«Учебная работа»-«Доступное программное обеспечение».

5. МЕТОДИЧЕСКИЕ УКАЗАНИЯ ДЛЯ ОБУЧАЮЩИХСЯ ПО ОСВОЕНИЮ ДИСЦИПЛИНЫ

К современному специалисту общество предъявляет достаточно широкий перечень требований, среди которых немаловажное значение имеет наличие у выпускников определенных способностей и умений самостоятельно добывать знания из различных источников, систематизировать полученную информацию, давать оценку конкретной ситуации. Формирование такого умения происходит в течение всего периода обучения через работу на аудиторных занятиях, выполнение заданий текущего контроля и промежуточной аттестации. При этом самостоятельная работа играет решающую роль в ходе всего учебного процесса.

Успешное освоение компетенций, формируемых данной учебной дисциплиной, предполагает оптимальное использование времени самостоятельной работы. Целесообразно посвящать до 20 минут изучению конспекта лекции в тот же день после лекции и за день перед лекцией. Теоретический материал изучать в течение недели до 2 часов, а готовиться к практическому занятию по дисциплине до 1.5 часов.

Для понимания материала учебной дисциплины и качественного его усвоения рекомендуется такая последовательность действий:

- после прослушивания лекции и окончания учебных занятий, при подготовке к занятиям следующего дня нужно сначала просмотреть и обдумать текст лекции, прослушанной сегодня, разобрать рассмотренные примеры;
- при подготовке к лекции следующего дня нужно просмотреть текст предыдущей лекции, подумать о том, какая может быть тема следующей лекции;
- в течение недели выбрать время для работы с литературой по учебной дисциплине в библиотеке и для решения задач;
- при подготовке к практическим занятиям повторить основные понятия и формулы по теме домашнего задания, изучить примеры;

Рекомендуется использовать методические указания и материалы по учебной дисциплине, текст лекций, а также электронные пособия, имеющиеся в системе VitaLMS.

Теоретический материал курса становится более понятным, когда дополнительно к прослушиванию лекций изучаются книги по данной дисциплине. Может быть полезным использование нескольких учебников.

Рекомендуется, кроме «заучивания» материала, добиться понимания изучаемой темы дисциплины. С этой целью после прочтения очередной главы желательно выполнить несколько простых упражнений на соответствующую тему. Кроме того, очень полезно мысленно задать себе и попробовать ответить на следующие вопросы: о чем эта глава, какие новые понятия в ней введены, каков их смысл. При изучении теоретического материала всегда полезно выписывать формулы и графики.

При подготовке к промежуточной аттестации необходимо освоить теоретические положения данной дисциплины, разобрать определения всех понятий и постановки моделей, описывающих процессы, рассмотреть примеры и самостоятельно решить несколько типовых задач из каждой темы. Дополнительно к изучению конспектов лекций необходимо пользоваться учебниками по учебной дисциплине.

При выполнении домашних заданий и подготовке к контрольным работам необходимо сначала прочитать теорию и изучить примеры по каждой теме. Решая конкретную задачу, предварительно следует понять, что требуется в данном случае, какой теоретический материал нужно использовать, наметить общую схему решения. Если задача была решена «по образцу» рассмотренного на аудиторном занятии или в методическом пособии примера, то желательно после этого обдумать процесс решения и попробовать решить аналогичную задачу самостоятельно.

6. МАТЕРИАЛЬНО-ТЕХНИЧЕСКОЕ ОБЕСПЕЧЕНИЕ

По всем видам учебной деятельности в рамках дисциплины используются аудитории, оснащенные необходимым специализированным оборудованием.

Наименование специальных помещений	Оснащенность специальных помещений	Перечень лицензионного программного обеспечения / Реквизиты подтверждающего документа
учебные аудитории для проведения занятий лекционного типа	Мебель: учебная мебель Технические средства: экран, проектор, компьютер	MS Office, Windows / Корпоративные академические лицензии бессрочные Microsoft Open License №47425744, 48248803, 41251589, 46314939, 44964701, 43925361, 45936776, 47425744, 41875901, 41318363, 60102643;
учебные аудитории для проведения занятий семинарского типа, групповых и индивидуальных консультаций, текущего контроля и промежуточной аттестации	Мебель: учебная мебель	

Для самостоятельной работы обучающихся предусмотрены помещения, укомплектованные специализированной мебелью, оснащенные компьютерной техникой с возможностью подключения к сети «Интернет» и обеспечением доступа в электронную информационно-образовательную среду университета.

Наименование помещений для самостоятельной работы обучающихся	Оснащенность помещений для самостоятельной работы обучающихся	Перечень лицензионного программного обеспечения / Реквизиты подтверждающего документа
Помещение для самостоятельной работы обучающихся (читальный зал Научной библиотеки)	Мебель: учебная мебель Комплект специализированной мебели: компьютерные столы Оборудование: компьютерная техника с подключением к информационно-коммуникационной сети «Интернет» и доступом в электронную информационно-образовательную среду образовательной организации, веб-камеры, коммуникационное оборудование, обеспечивающее доступ к сети интернет (проводное соединение и беспроводное соединение по технологии Wi-Fi)	Microsoft Windows 7 pro Лицензия №49487340 Microsoft Office2007 Лицензия №49487340
Помещение для самостоятельной работы обучающихся (ауд. 333/А)	Мебель: учебная мебель Комплект специализированной мебели: компьютерные столы Оборудование: компьютерная техника с подключением к информационно-коммуникационной сети «Интернет» и доступом в электронную информационно-образовательную среду образовательной организации, веб-камеры, коммуникационное оборудование, обеспечивающее доступ к сети интернет (проводное соединение и беспроводное соединение по технологии Wi-Fi)	Microsoft Windows XP Лицензия №44964701 Microsoft Office 2007 Лицензия №44964701

7. ТЕКУЩИЙ КОНТРОЛЬ УСПЕВАЕМОСТИ И ПРОМЕЖУТОЧНАЯ АТТЕСТАЦИЯ

Проверка достижения результатов обучения по дисциплине осуществляется в рамках текущего контроля успеваемости и промежуточной аттестации.

7.1. Текущий контроль успеваемости

Текущий контроль успеваемости включает в себя мероприятия по оцениванию выполнения лабораторных работ, заданий для самостоятельной работы. Мероприятия текущего контроля успеваемости приведены в таблице 7.1.

Таблица 7.1 – Мероприятия текущего контроля успеваемости

Обозначение	Наименование	Форма контроля
ПР01	Расчет объема резервуарного парка нефтебазы. Выбор типов резервуаров. Генеральный план нефтебазы. Состав сооружений.	опрос
ПР02	Несущие и ограждающие конструкции сооружений нефтебазы. Металлические, железобетонные и каменные конструкции.	опрос
ПР03	Расчет и конструирование стыковых и угловых соединений. Расчет и конструирование болтовых соединений.	опрос
ПР04	Расчёт и конструирование центрально сжатых стоек сплошного и сквозного сечений.	опрос
ПР05	Расчёт и конструирование щитовой крыши резервуара.	опрос
ПР06	Расчёт и конструирование горизонтального цилиндрического резервуара.	опрос

7.2. Промежуточная аттестация

Формы промежуточной аттестации по дисциплине приведены в таблице 7.2.

Таблица 7.2 – Формы промежуточной аттестации

Обозначение	Форма отчетности	Очная
Зач01	Зачет	3 семестр

8. ФОНД ОЦЕНОЧНЫХ СРЕДСТВ

8.1. Оценочные средства

Оценочные средства соотнесены с результатами обучения по дисциплине и индикаторами достижения компетенций.

ИД-16 (ПК-3) Знание, номенклатуры и области применения различных нефтепродуктов, состава сооружений и основных объектов хранилищ нефти и нефтепродуктов, различных типов резервуаров, предназначенных для хранения нефти и нефтепродуктов, их конструктивные особенности и области рационального применения

Результаты обучения	Контрольные мероприятия
Знает проблемы современного состояния нефтегазостроительного комплекса.	Зач01

Вопросы к зачету Зач01

1. Общие сведения о нефтебазах. Основные виды товарных нефтепродуктов.
2. Нормы проектирования складов нефти и нефтепродуктов. Состав сооружений.
3. Виды резервуаров для хранения нефтепродуктов. Области применения.
4. Виды стальных резервуаров. Области применения.
5. Работа стали под нагрузкой. Предел текучести, предел прочности, относительное удлинение.
6. Расчёт стальных конструкций по предельному состоянию. Нормативное и расчётное сопротивление металла.
7. Действующие нагрузки, их сочетание.
8. Расчёт и конструирование стыковых сварных соединений.
9. Расчёт и конструирование нахлесточных сварных соединений.
10. Болтовые соединения неконтролируемого натяжения. Классы прочности и точности.
11. Расчёт болтовых соединений на срез и смятие.
12. Расчёт и конструирование соединений на высокопрочных болтах.
13. Подбор сечений и проверка жёсткости прокатных балок.
14. Составные балки, назначение высоты и компоновка рационального сечения.
15. Сопряжения балок.
16. Подбор сечений центрально сжатых сплошных колонн.
17. Конструкции оголовков и баз центрально сжатых сплошных колонн.
18. Подбор сечений центрально сжатых сквозных колонн.
19. Расчёт соединяющих ветви планок сквозных колонн.
20. Особенности расчёта и конструирования колонн трубчатого сечения.

ИД-17 (ПК-3) Умение применять теоретические знания к решению практических задач расчёта резервуаров, насосных станций и терминалов хранилищ нефти и нефтепродуктов, рассчитывать величины возможных потерь нефти и нефтепродуктов при их транспортировке и хранении

Результаты обучения	Контрольные мероприятия
Знает способы и методы проектирования и строительства нефтехранилищ.	Зач01
Умеет проектировать нефтехранилища и эксплуатация нефтехранилищ.	ПР01-ПР06

Вопросы к зачету Зач01

1. Геометрия оболочек вращения. Радиусы кривизны.
2. Уравнение Лапласа для безмоментного напряжённого состояния.
3. Области моментного напряжённого состояния. Внутренние усилия в оболочках вращения при воздействии осесимметричных нагрузок.
4. Проверка прочности оболочек вращения в области моментного напряжённого состояния.
5. Виды резервуаров. Области применения.
6. Потери нефтепродуктов от «малых и больших дыханий». Мероприятия по сокращению потерь.
7. Вертикальные цилиндрические резервуары низкого давления. Назначение генеральных размеров.
8. Определение толщины стенки вертикального цилиндрического резервуара (ВЦР).
9. Устойчивость оболочек вращения.
10. Проверка устойчивости стенки ВЦР.
11. Постановка рёбер жёсткости, расчёт и конструирование.
12. Конструкции щитовых крыш ВЦР.
13. Основы расчёта щитовых крыш ВЦР.
14. Конструкции шатровых (висячих) крыш ВЦР.
15. Основы расчёта шатровых крыш.
16. Конструкции сферических крыш ВЦР.
17. Конструкции плавающих крыш, мероприятия по повышению жёсткости мембран.
18. Горизонтальные цилиндрические резервуары (ГЦР): конструкции стенок и днищ.
19. Расчёт стенок ГЦР на прочность и устойчивость.
20. Особенности конструирования резервуаров повышенного давления.

Вопросы к опросу ПР01-ПР06

1. Типы хранилищ нефти и нефтепродуктов.
2. Автозаправочные станции.
3. Классификация нефтебаз.
4. Размещение объектов на территории нефтебазы.
5. Требования к генеральному плану нефтебазы, автозаправочной станции.
6. Производственные операции, проводимые на нефтебазах.
7. Номенклатура нефтепродуктов, с которыми оперируют нефтебазы.
8. Классификация нефтепродуктов.
9. Физико-химические свойства нефтепродуктов.
10. Транспортирование нефти и нефтепродуктов различными видами транспорта.
11. Состав сооружений и основные объекты нефтебаз.
12. Эксплуатация и обслуживание технологического оборудования и сооружений хранилищ нефти и нефтепродуктов.
13. Сокращение потерь нефти и нефтепродуктов при транспортировке, хранении и реализации.
14. Сохранение качества нефтепродуктов при транспортировке и хранении.
15. Типы резервуаров, предназначенных для хранения нефти и нефтепродуктов, их конструктивные особенности.
16. Оборудование резервуаров.
17. Размещение резервуаров на площадке нефтебазы (наземные, подземные и т.п.)

8.2. Критерии и шкалы оценивания

Каждое мероприятие текущего контроля успеваемости оценивается по шкале «зачтено», «не зачтено».

Оценка «зачтено» выставляется обучающемуся при выполнении всех указанных показателей (Таблица 8.1), допускаются несущественные неточности в изложении и оформлении материала

При невыполнении хотя бы одного из показателей выставляется оценка «не зачтено».

Таблица 8.1 – Критерии оценивания мероприятий текущего контроля успеваемости

Наименование, обозначение	Показатель
Опрос	даны правильные ответы не менее чем на 50% заданных вопросов

При оценивании результатов обучения по дисциплине в ходе промежуточной аттестации используются следующие критерии и шкалы.

Зачет (Зач01).

Задание состоит из 2 теоретических вопросов.

Время на подготовку: 45 минут.

Оценка «зачтено» выставляется обучающемуся, если он знает программный материал, грамотно и по существу излагает его, не допуская существенных неточностей в ответах на вопросы.

Оценка «не зачтено» выставляется обучающемуся, который не знает значительной части программного материала, допускает существенные ошибки в ответах на вопросы.

МИНИСТЕРСТВО НАУКИ И ВЫСШЕГО ОБРАЗОВАНИЯ РОССИЙСКОЙ ФЕДЕРАЦИИ
Федеральное государственное бюджетное образовательное учреждение
высшего образования

«Тамбовский государственный технический университет»
(ФГБОУ ВО «ТГТУ»)

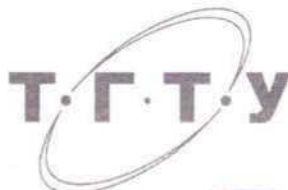

УТВЕРЖДАЮ

Директор Технологического института

Д.Л. Полушкин

« 21 » января 2021 г.

РАБОЧАЯ ПРОГРАММА ДИСЦИПЛИНЫ

Б1.В.12 Проектирование объектов нефтегазовой отрасли

(шифр и наименование дисциплины в соответствии с утвержденным учебным планом подготовки)

Направление

21.03.01 Нефтегазовое дело

(шифр и наименование)

Профиль

Технологии и оборудование нефтегазового дела

(наименование профиля образовательной программы)

Формы обучения: ***очная***

Кафедра: ***Технологические процессы, аппараты и техносферная безопасность***

(наименование кафедры)

Составитель:

Д.т.н., профессор

степень, должность

подпись

В.Я. Борщев

инициалы, фамилия

Заведующий кафедрой

подпись

Н.С. Гатапова

инициалы, фамилия

Тамбов 2021

1. ПЛАНИРУЕМЫЕ РЕЗУЛЬТАТЫ ОБУЧЕНИЯ ПО ДИСЦИПЛИНЕ И ЕЕ МЕСТО В СТРУКТУРЕ ОПОП

Цель освоения дисциплины – достижение планируемых результатов обучения (таблица 1.1), соотнесенных с индикаторами достижения компетенций и целью реализации ОПОП.

Дисциплина входит в состав части образовательной программы, формируемой участниками образовательных отношений.

Таблица 1.1 – Результаты обучения по дисциплине

Код, наименование индикатора	Результаты обучения по дисциплине
ПК-3 Способность выполнять работы по расчету и проектированию технологических процессов и оборудования нефтегазового производства	
ИД-25 (ПК-3) знание назначения и состава проектной и производственной документации на сооружение объектов трубопроводного транспорта	знает основные понятия процесса проектирования производственных объектов и перечень основных проектных документов на сооружение объектов нефтегазовой отрасли
ИД-26 (ПК-3) умение разрабатывать и оформлять графические, вычислительные и проектные работы	умеет квалифицированно выполнять расчеты и применять компьютерную графику для разработки графической части проектов
ИД-27 (ПК-3) умение использовать на практике принципы построения технологических схем производств	умеет разрабатывать технологические схемы объектов нефтегазовой отрасли и оформлять их в соответствии с требованиями

Результаты обучения по дисциплине достигаются в рамках осуществления всех видов контактной и самостоятельной работы обучающихся в соответствии с утвержденным учебным планом.

Индикаторы достижения компетенций считаются сформированными при достижении соответствующих им результатов обучения.

2. ОБЪЁМ ДИСЦИПЛИНЫ

Объем дисциплины составляет 8 зачетных единиц.

Ниже приведено распределение общего объема дисциплины (в академических часах) в соответствии с утвержденным учебным планом.

Виды работ	Форма обучения	
	Очная	Очная
	6 семестр	7 семестр
<i>Контактная работа</i>	68	38
занятия лекционного типа	32	16
лабораторные занятия	-	-
практические занятия	32	16
курсовое проектирование	-	4
консультации	2	-
промежуточная аттестация	2	2
<i>Самостоятельная работа</i>	76	106
<i>Всего</i>	144	144

3. СОДЕРЖАНИЕ ДИСЦИПЛИНЫ

6 семестр

Тема 1. Основные понятия. Порядок разработки проектной документации.
Основные понятия: заказчик, проектировщик, генеральный подрядчик, обоснование инвестиций. Порядок разработки и согласования проектной документации. Организация работ по проектированию. Виды анализа проектов и их содержание. Критерии и показатели оценки проектов. Характеристика проектных организаций.

Практические занятия

ПР01. Основная документация, лежащая в основе разработки проектной документации. Оценка качества проекта.

Самостоятельная работа:

СР01. Изучить требования к проектированию объектов нефтегазовой отрасли. Требования по разработке эскизной технологической схемы.

Тема 2. Выбор площадки строительства.

Выбор площадки строительства. Основные факторы, влияющие на выбор площадки строительства. Обоснование выбора площадки строительства. Задание на проектирование и исходные материалы: состав, порядок разработки и утверждения.

Практические занятия

ПР02. Выбор площадки строительства для конкретных условий проектирования. Обоснование выбора площадки.

Самостоятельная работа:

СР02. Изучить факторы, влияющие на выбор площадки строительства.

Тема 3. Генеральный план предприятия. Расчет и выбор оборудования.

Разработка ситуационного и генерального планов. Основные критерии разработки генеральных и ситуационных планов. Требования к графической части раздела. Общие принципы анализа, расчета и выбора технологического оборудования. Факторы, влияющие на выбор типа технологического оборудования. Выбор стандартного оборудования. Разработка нестандартного оборудования.

Практические занятия

ПР03. Расчет оборудования нефтебаз.

Самостоятельная работа:

СР03. Изучить особенности ситуационного плана предприятий нефтегазовой отрасли.

Тема 4. Правила разработки принципиальной технологической схемы.

Разработка принципиальной технологической схемы. Исходные данные для разработки принципиальной технологической схемы. Требования к оформлению чертежа принципиальной технологической схемы.

Практические занятия

ПР04. Разработка технологической схемы нефтехранилища и нефтеперекачивающей станции.

Самостоятельная работа:

СР04. Изучить основные требования безопасности при разработке технологической схемы. Отраслевые требования к оформлению чертежа принципиальной технологической схемы

Тема 5. Компоновка оборудования.

Архитектурно-строительные решения и компоновка производства. Виды компоновочных решений. Основные требования к вертикальной и горизонтальной компоновке оборудования. Требования к графической части раздела.

Практические занятия

ПР05. Разработка схемы размещения оборудования нефтеперерабатывающей станции.

Самостоятельная работа:

СР05. Изучить основные требования к промышленным зданиям, основные строительные элементы.

Тема 6. Рабочая документация.

Состав рабочей документации. Монтажная проработка. Исходные данные и содержание работ на стадии монтажной проработки проекта. Монтажные чертежи. Дефекты трубопроводной обвязки и методы их предотвращения.

Практические занятия

ПР06. Разработка монтажной проработки оборудования нефтебазы.

Самостоятельная работа:

СР06. Изучить отраслевые правила монтажной проработки проекта. Предотвращение дефектов трубопроводной обвязки оборудования.

Тема 7. Рабочий проект.

Состав и содержание документации рабочего проекта. Общая пояснительная записка. Организация строительства. Сметная документация.

Самостоятельная работа:

СР07. Изучить требования по структуре и оформлению пояснительной записки проекта.

Тема 8. Безопасность проектируемого объекта.

Разработка плана локализации и ликвидации аварийных ситуаций. Принципы оценки воздействия опасного промышленного объекта на окружающую среду.

Практические занятия

ПР07. Разработка мероприятий по предупреждению чрезвычайных ситуаций на объектах нефтегазопереработки.

Самостоятельная работа:

СР08. Изучить этапы разработки плана локализации и ликвидации аварийных ситуаций.

7 семестр

Тема 9. Проектирование элементов газораспределительных систем.

Основные требования для проектирования систем газоснабжения. Классификация газораспределительных сетей. Системы газоснабжения потребителей. Тупиковые и кольцевые системы газоснабжения. Схемы наружных газопроводов промышленных предприятий и котельных. Схемы внутренних газопроводов промышленных предприятий. Газовая арматура и трубы на газопроводах.

Практические занятия

ПР08. Разработка систем газоснабжения сельского населенного пункта.

Самостоятельная работа:

СР09. Изучить особенности проектирования систем газораспределения.

Тема 10. Проектирование нефтеналивных терминалов.

Назначение, основные функции и устройство нефтеналивных терминалов. Требования безопасности к нефтеналивным терминалам. Особенности проектирования нефтеналивных терминалов.

Практические занятия

ПР09. Разработка схемы размещения оборудования нефтеналивного терминала.

Самостоятельная работа:

СР10. Изучить мероприятия по предупреждению чрезвычайных ситуаций на нефтегазовых объектах.

Тема 11. Проектирование магистральных трубопроводов.

Разработка проектной документации при проектировании магистральных трубопроводов. Организация работ по проектированию. Порядок обоснования выбора трассы и схемы транспортировки нефти и газа.

Практические занятия

ПР10. Разработка схемы магистрального газопровода с учетом преодоления водоема и болотистой местности.

Самостоятельная работа:

СР11. Изучить требования прокладки магистральных трубопроводов с учетом рельефа местности.

Тема 12. Проектирование резервуарных парков.

Требования к проектированию резервуарных парков. Оборудование резервуарных парков. Расчет и подбор насосного оборудования. Расчет потерь нефти на малые и большие дыхания.

Практические занятия

ПР11. Расчет центробежного насоса.

ПР12. Расчет потерь нефти на малые и большие дыхания.

Самостоятельная работа:

СР012. Изучить методики расчета насосов и овладеть навыками выбора насосного оборудования.

Тема 13. Проектирование нефтеперекачивающих станций.

Исходные данные. Основное оборудование нефтеперекачивающих станций. Принципы проектирования нефтеперекачивающих станций.

Практические занятия

ПР13. Разработка схемы нефтеперекачивающей станции.

Самостоятельная работа:

СР013. Изучить особенности компоновки оборудования нефтеперекачивающей станции.

Курсовое проектирование

Примерные темы курсового проекта:

1. Проектирование газораспределительных станций.
2. Проектирование нефтехранилищ
3. Проектирование объектов по перекачке нефти.

Требования к основным разделам курсового проекта:

1. Изложение основных сведений о проектируемом объекте.
2. Выполнение основной части проекта. Расчеты.
3. Выполнение графической части.

Требования для допуска курсовой работы/курсового проекта к защите.

Курсовой проект должен соответствовать выбранной теме, содержать все основные разделы и графический материал в соответствии с заданием, должен быть оформлен в соответствии с СТО ФГБОУ ВО «ТГТУ» 07-2017 «Выпускные квалификационные работы и курсовые проекты (работы). Общие требования».

4. ПЕРЕЧЕНЬ УЧЕБНОЙ ЛИТЕРАТУРЫ, ИНФОРМАЦИОННЫХ РЕСУРСОВ И ТЕХНОЛОГИЙ

1. Дворецкий, С.И. Основы проектирования химических производств: учебник / С.И. Дворецкий [и др.] – М.: Спектр, 2014 - 356с
2. Радионова И.Е. Проектирование предприятий отрасли [Электронный ресурс]: учебно-методическое пособие / И.Е. Радионова. — Электрон. текстовые данные. — СПб. : Университет ИТМО, 2014. — 82с. — 2227-8397. — Режим доступа: <http://www.iprbookshop.ru/67589.html>
3. Горбатюк С.М. Автоматизированное проектирование оборудования и технологий [Электронный ресурс]: курс лекций / С.М. Горбатюк, М.Г. Наумова, А.Ю. Зарапин. — Электрон. текстовые данные. — М.: Издательский Дом МИСиС, 2015. — 62 с. — 978-5-87623-961-7. — Режим доступа: <http://www.iprbookshop.ru/64170.html>.
4. Василенко Т.А. Оценка воздействия на окружающую среду и экологическая экспертиза инженерных проектов [Электронный ресурс] : учебное пособие / Т.А. Василенко, С.В. Свергузова. — Электрон. текстовые данные. — М. : Инфра-Инженерия, 2017. — 264 с. — 978-5-9729-0173-9. — Режим доступа: <http://www.iprbookshop.ru/69001.html>
5. Шабашов, А.А. Проектирование машиностроительного производства [Электронный ресурс]: учебное пособие / А.А. Шабашов. — Электрон. текстовые данные. — Екатеринбург: Уральский федеральный университет, 2016. — 76 с. — 978-5-7996-1789-9. — Режим доступа: <http://www.iprbookshop.ru/66583.html>
6. Основы проектирования химических производств [Электронный ресурс]: учебное пособие / С. И. Дворецкий, Д. С. Дворецкий, Г. С. Кормильцин, А. А. Пахомов. - Тамбов: ТГТУ, 2011. - Режим доступа к книге: "[Электронно-библиотечная система ТГТУ. Электронные учебники](http://www.tstu.ru)".

4.2. Интернет-ресурсы, в том числе современные профессиональные базы данных и информационные справочные системы

- Университетская информационная система «РОССИЯ» <https://uisrussia.msu.ru>
Справочно-правовая система «Консультант+» <http://www.consultant-urist.ru>
Справочно-правовая система «Гарант» <http://www.garant.ru>
База данных Web of Science <https://apps.webofknowledge.com/>
База данных Scopus <https://www.scopus.com>
Портал открытых данных Российской Федерации <https://data.gov.ru>
База открытых данных Министерства труда и социальной защиты РФ <https://rosmintrud.ru/opendata>
База данных Научной электронной библиотеки eLIBRARY.RU <https://elibrary.ru/>
База данных профессиональных стандартов Министерства труда и социальной защиты РФ <http://profstandart.rosmintrud.ru/obshchiy-informatsionnyy-blok/natsionalnyy-reestr-professionalnykh-standartov/>
Базы данных Министерства экономического развития РФ <http://www.economy.gov.ru>
База открытых данных Росфинмониторинга <http://www.fedsfm.ru/opendata>
Электронная база данных «Издательство Лань» <https://e.lanbook.com>
Электронная библиотечная система «IPRbooks» <http://www.iprbookshop.ru>
База данных «Электронно-библиотечная система «ЭБС ЮРАЙТ» <https://www.biblio-online.ru>
База данных электронно-библиотечной системы ТГТУ <http://elib.tstu.ru>
Федеральная государственная информационная система «Национальная электронная библиотека» <https://нэб.рф>

Национальный портал онлайн обучения «Открытое образование» <https://openedu.ru>
Электронная база данных "Polpred.com Обзор СМИ" <https://www.polpred.com>
Официальный сайт Федерального агентства по техническому регулированию и метрологии <http://protect.gost.ru/>

Ресурсы электронной информационно-образовательной среды университета представлены в локальном нормативном акте «Положение об электронной информационно-образовательной среде Тамбовского государственного технического университета».

Электронные образовательные ресурсы, к которым обеспечен доступ обучающихся, в т.ч. приспособленные для использования инвалидами и лицами с ограниченными возможностями здоровья, приведены на официальном сайте университета в разделе «Университет»-«Сведения об образовательной организации»-«Материально-техническое обеспечение и оснащенность образовательного процесса».

Сведения о лицензионном программном обеспечении, используемом в образовательном процессе, представлены на официальном сайте университета в разделе «Образование»-«Учебная работа»-«Доступное программное обеспечение».

5. МЕТОДИЧЕСКИЕ УКАЗАНИЯ ДЛЯ ОБУЧАЮЩИХСЯ ПО ОСВОЕНИЮ ДИСЦИПЛИНЫ

Обучающиеся должны быть ознакомлены с рабочей программой дисциплины, в том числе: перечнем планируемых результатов обучения; местом дисциплины в структуре ОПОП; трудоемкостью изучения дисциплины, объемом аудиторных занятий и самостоятельной работы; аннотированным содержанием отдельных тем дисциплины; перечнем учебно-методического обеспечения для самостоятельной работы и ее организацией; фондом оценочных средств для проведения текущей и промежуточной аттестации обучающихся по дисциплине; перечнем учебной литературы, ресурсов информационно-телекоммуникационной сети «Интернет»; методическими указаниями для обучающихся по освоению дисциплины.

Основная организационная форма занятий в вузе – лекция. Лекция – организационная форма или метод обучения, состоящие в последовательном длительном монологическом изложении преподавателем завершеного фрагмента материала учебной дисциплины.

Лекция является наиболее быстрым, экономным способом передачи комплекса знаний группе обучающихся; обеспечивает творческое общение преподавателя с Вами, эмоциональное влияние преподавателя на Вас.

Развитие современных технологий, особенно по приоритетным направлениям, приводит к тому, что часть учебного материала по конкретной теме не нашло еще отражения в существующих учебниках, а некоторые разделы морально устарели, поэтому лекция является для Вас основным источником информации. Лекция будет для Вас незаменима, т.к. отдельные темы учебника достаточно трудны для самостоятельного изучения и требуют методической переработки лектором.

В процессе изучения дисциплины Вы будете приобретать умения и навыки по дисциплине, участвуя в семинарах и решая профессионально-ориентированные задачи на занятиях.

Практические занятия проводятся в аудиториях или учебных лабораториях, оборудованных необходимыми техническими средствами обучения, вычислительной техникой, справочной литературой для выполнения расчетов.

Семинары - форма обучения, при которой преподаватель организует дискуссию по предварительно определенным вопросам темы (раздела). К таким занятиям Вы должны заблаговременно подготовить тезисы выступлений в рамках изучаемой темы. На каждом семинарском занятии преподаватель оценивает подготовленные Вами выступления, Вашу активность в дискуссиях, умение формулировать свои позиции, что учитывается как составляющие рейтинговой оценки студентов по данному предмету.

Также для Вас будут организованы консультации - форма учебного занятия, в процессе которого Вы получите ответы от преподавателя на конкретные вопросы или пояснения по соответствующим теоретическим положениям или аспектам их практического применения. Консультация может быть индивидуальной или групповой, в зависимости от учебной ситуации: индивидуальное занятие, выполняемое Вами, может потребовать индивидуальной консультации, теоретические вопросы по учебному предмету - соответственно групповой консультации.

Самостоятельная работа по усвоению учебного материала по дисциплине может выполняться Вами в читальном зале библиотеки, учебных кабинетах, компьютерных классах, а также в домашних условиях.

Ваша самостоятельная работа требует наличия информационно-предметного обеспечения: учебников, учебных и методических пособий, конспектов лекций, опорных конспектов, электронных образовательных ресурсов. Методические материалы в большинстве случаев обеспечивают Вам возможность самоконтроля по тому или иному блоку учебного материала или предмета в целом. Рекомендуется также использовать соответствующую

щую научную и специальную монографическую и периодическую литературу в данной области знаний.

Выполнение всех видов учебной работы, предусмотренной планом, позволит сформировать компоненты компетенций на деятельностном и рефлексивном уровнях.

6. МАТЕРИАЛЬНО-ТЕХНИЧЕСКОЕ ОБЕСПЕЧЕНИЕ

По всем видам учебной деятельности в рамках дисциплины используются аудитории, оснащенные необходимым специализированным оборудованием.

Наименование специальных помещений	Оснащенность специальных помещений	Перечень лицензионного программного обеспечения / Реквизиты подтверждающего документа
учебные аудитории для проведения занятий лекционного типа	Мебель: учебная мебель Технические средства: экран, проектор, компьютер	MS Office, Windows / Корпоративные академические лицензии бессрочные Microsoft Open License №47425744, 48248803, 41251589, 46314939, 44964701, 43925361, 45936776, 47425744, 41875901, 41318363, 60102643;
учебные аудитории для проведения занятий семинарского типа, групповых и индивидуальных консультаций, текущего контроля и промежуточной аттестации	Мебель: учебная мебель Технические средства: экран, проектор, компьютер	
учебные аудитории для курсового проектирования (выполнения курсовых работ)	Мебель: учебная мебель Технические средства: компьютер, плоттер	

Для самостоятельной работы обучающихся предусмотрены помещения, укомплектованные специализированной мебелью, оснащенные компьютерной техникой с возможностью подключения к сети «Интернет» и обеспечением доступа в электронную информационно-образовательную среду университета.

Наименование помещений для самостоятельной работы обучающихся	Оснащенность помещений для самостоятельной работы обучающихся	Перечень лицензионного программного обеспечения / Реквизиты подтверждающего документа
Помещение для самостоятельной работы обучающихся (читальный зал Научной библиотеки)	Мебель: учебная мебель Комплект специализированной мебели: компьютерные столы Технические средства: компьютерная техника с подключением к информационно-коммуникационной сети «Интернет» и доступом в электронную информационно-образовательную среду образовательной организации, веб-камеры, коммуникационное оборудование, обеспечивающее доступ к сети интернет (проводное соединение и беспроводное соединение по технологии Wi-Fi)	Microsoft Windows 7 pro Лицензия №49487340 Microsoft Office2007 Лицензия №49487340
Помещение для самостоятельной работы обучающихся (ауд. 333/А)	Мебель: учебная мебель Комплект специализированной мебели: компьютерные столы Технические средства: компьютерная техника с подключением к информационно-коммуникационной сети «Интернет» и доступом в электронную информационно-образовательную среду образовательной организации, веб-камеры, коммуникационное оборудование, обеспечивающее доступ к сети интернет (проводное соединение и беспроводное соединение по технологии Wi-Fi)	Microsoft Windows XP Лицензия №44964701 Microsoft Office 2007 Лицензия №44964701

7. ТЕКУЩИЙ КОНТРОЛЬ УСПЕВАЕМОСТИ И ПРОМЕЖУТОЧНАЯ АТТЕСТАЦИЯ

Проверка достижения результатов обучения по дисциплине осуществляется в рамках текущего контроля успеваемости и промежуточной аттестации.

7.1. Текущий контроль успеваемости

Текущий контроль успеваемости включает в себя мероприятия по оцениванию выполнения заданий на практических занятиях, заданий для самостоятельной работы. Мероприятия текущего контроля успеваемости приведены в таблице 7.1.

Таблица 7.1 – Мероприятия текущего контроля успеваемости

Обоз- начение	Наименование	Форма контроля
ПР02	Расчет оборудования нефтебаз.	опрос
ПР03	Разработка технологической схемы нефтехранилища и нефтеперекачивающей станции.	опрос
ПР07	Разработка систем газоснабжения сельского населенного пункта.	опрос
ПР10	Расчет центробежного насоса.	опрос
ПР11	Расчет потерь нефти на малые и большие дыхания.	опрос

7.2. Промежуточная аттестация

Формы промежуточной аттестации по дисциплине приведены в таблице 7.2.

Таблица 7.2 – Формы промежуточной аттестации

Обоз- начение	Форма отчетности	Очная
Экз01	Экзамен	6 семестр
КП01	Защита КП	7 семестр

8. ФОНД ОЦЕНОЧНЫХ СРЕДСТВ

8.1. Оценочные средства

Оценочные средства соотнесены с результатами обучения по дисциплине и индикаторами достижения компетенций.

ИД-25 (ПК-3) знание назначения и состава проектной и производственной документации на сооружение объектов трубопроводного транспорта

Результаты обучения	Контрольные мероприятия
знает основные понятия процесса проектирования производственных объектов и перечень основных проектных документов на сооружение объектов нефтегазовой отрасли	Экз01

Теоретические вопросы к экзамену Экз01

1. Основные понятия: заказчик, проектировщик, генеральный подрядчик, обоснование инвестиций.
3. Порядок разработки и согласования проектной документации.
4. Определение мощности проектируемого производства: балансовый и статистический методы.
5. Выбор технологии производства. Основные факторы, анализируемые при выборе технологии.

ИД-26 (ПК-3) умение разрабатывать и оформлять графические, вычислительные и проектные работы

Результаты обучения	Контрольные мероприятия
умеет квалифицированно выполнять расчеты и применять компьютерную графику для разработки графической части проектов	ПР02, ПР10, ПР11, КП01, Экз01

Задания к опросу ПР02

1. Основное оборудование нефтебазы.
2. Методика расчета оборудования.
3. Проанализируйте основные результаты расчета.

Задания к опросу ПР10

1. Сущность расчета центробежного насоса.
2. Проведите анализ зависимости производительности насоса от режимных параметров.

Задания к опросу ПР11

1. Классификация резервуаров.
2. Устройство вертикальных резервуаров.
3. Методика расчета резервуара.

Вопросы к защите курсового проекта КП01

1. В чем заключается цель составления материального баланса?
2. В чем заключается сущность технологического расчета оборудования?
3. Сформулируйте сущность проектного расчета оборудования.

4. Как определяются размеры оборудования?

Теоретические вопросы к экзамену Экз01

1. Эскизная технологическая схема.
2. Расчет материальных и тепловых балансов по стадиям производства.
3. Выбор площадки строительства. Основные факторы, влияющие на выбор площадки строительства. Обоснование выбора площадки строительства.
4. Задание на проектирование и исходные материалы: состав, порядок разработки и утверждения.
5. Общие принципы анализа, расчета и выбора технологического оборудования.
6. Факторы, влияющие на выбор типа технологического оборудования. Выбор стандартного оборудования.
7. Разработка нестандартного оборудования.

ИД-27 (ПК-3) умение использовать на практике принципы построения технологических схем производств

Результаты обучения	Контрольные мероприятия
умеет разрабатывать технологические схемы объектов нефтегазовой отрасли и оформлять их в соответствии с требованиями	ПР03, ПР07, КП01, Экз01

Задания к опросу ПР03

1. Что является основой для разработки технологической схемы?
2. Цель разработки эскизной технологической схемы.
3. Основные требования к чертежу принципиальной технологической схемы.

Задания к опросу ПР07

1. Основное оборудование системы газоснабжения.
2. Требования безопасности при разработке системы газоснабжения.

Вопросы к защите курсового проекта КП01

1. Что является основой для разработки принципиальной технологической схемы.
2. Сформулируйте основные требования к чертежу технологической схемы.
3. С какой целью на чертеже схемы показывают высотные отметки?
4. Что показывают цифры на линиях материальных потоков?
5. Как изображают аппараты на технологических схемах?

Теоретические вопросы к экзамену Экз01

1. Разработка ситуационного и генерального планов. Основные критерии разработки генеральных и ситуационных планов. Требования к графической части раздела.
2. Разработка принципиальной технологической схемы. Исходные данные для разработки принципиальной технологической схемы.
3. Требования к оформлению чертежа принципиальной технологической схемы.
4. Архитектурно-строительные решения и компоновка производства.
5. Виды компоновочных решений. Основные требования к вертикальной и горизонтальной компоновке оборудования. Требования к графической части раздела.
6. Состав и содержание документации рабочего проекта. Общая пояснительная записка. Организация строительства. Сметная документация.
7. Разработка плана локализации и ликвидации аварийных ситуаций.

8. Принципы оценки воздействия опасного промышленного объекта на окружающую среду.

8.2. Критерии и шкалы оценивания

Каждое мероприятие текущего контроля успеваемости оценивается по шкале «зачтено», «не зачтено».

Оценка «зачтено» выставляется обучающемуся при выполнении всех указанных показателей (Таблица 8.1), допускаются несущественные неточности в изложении и оформлении материала

При невыполнении хотя бы одного из показателей выставляется оценка «не зачтено».

Таблица 8.1 – Критерии оценивания мероприятий текущего контроля успеваемости

Наименование, обозначение	Показатель
Опрос	даны правильные ответы не менее чем на 50% заданных вопросов

При оценивании результатов обучения по дисциплине в ходе промежуточной аттестации используются следующие критерии и шкалы.

Экзамен (Экз01).

Задание состоит из 2 теоретических вопросов.

Время на подготовку: 60 минут.

Оценка «отлично» выставляется обучающемуся, если он глубоко и прочно усвоил программный материал, исчерпывающе, последовательно, четко и логически стройно его излагает, умеет тесно увязывать теорию с практикой, свободно справляется с задачами, вопросами и другими видами применения знаний, не затрудняется с ответом при видоизменении заданий, использует в ответе материал рекомендуемой литературы, правильно обосновывает принятое решение.

Оценка «хорошо» выставляется обучающемуся, если он твердо знает программный материал, грамотно и по существу излагает его, не допуская существенных неточностей в ответах на вопросы.

Оценка «удовлетворительно» выставляется обучающемуся, если он имеет знания только основного материала, но не усвоил его деталей, допускает неточности, недостаточно правильные формулировки, нарушения логической последовательности в изложении программного материала.

Оценка «неудовлетворительно» выставляется обучающемуся, который не знает значительной части программного материала, допускает существенные ошибки в ответах на вопросы, неуверенно.

Защита КП (КП01).

На защите курсового проекта обучающемуся задаются 8-10 вопросов по теме курсового проектирования; оцениваются формальные и содержательные критерии.

Результаты защиты курсового проекта оцениваются максимально 100 баллами.

Критерии оценивания курсового проекта

№	Показатель	Максимальное количество баллов
I.	Выполнение курсового проекта	5

№	Показатель	Максимальное количество баллов
1.	Соблюдение графика выполнения КП	2
2.	Самостоятельность и инициативность при выполнении КП	3
II.	Оформление курсового проекта	10
5.	Грамотность изложения текста, безошибочность	3
6.	Владение информационными технологиями при оформлении КП	4
4.	Качество графического материала	3
III.	Содержание курсового проекта	15
8.	Полнота раскрытия темы КП	10
9.	Качество введения и заключения	3
10.	Степень самостоятельности в изложении текста (оригинальность)	2
IV.	Защита курсового проекта	70
11	Понимание цели КП	5
12	Владение терминологией по тематике КП	5
13	Понимание логической взаимосвязи разделов КП	5
14	Владение применяемыми методиками расчета	5
15	Степень освоения рекомендуемой литературы	5
16	Умение делать выводы по результатам выполнения КП	5
17	Степень владения материалами, изложенными в КП, качество ответов на вопросы по теме КП	40
	Всего	100

Итоговая оценка выставляется с использованием следующей шкалы.

Оценка	Набрано баллов
«отлично»	81-100
«хорошо»	61-80
«удовлетворительно»	41-60
«неудовлетворительно»	0-40

Результат обучения по дисциплине считается достигнутым при получении обучающимся оценки «зачтено», «удовлетворительно», «хорошо», «отлично» по каждому из контрольных мероприятий, относящихся к данному результату обучения.

МИНИСТЕРСТВО НАУКИ И ВЫСШЕГО ОБРАЗОВАНИЯ РОССИЙСКОЙ ФЕДЕРАЦИИ
Федеральное государственное бюджетное образовательное учреждение
высшего образования

«Тамбовский государственный технический университет»
(ФГБОУ ВО «ТГТУ»)



УТВЕРЖДАЮ

Директор Технологического института

Д.Л. Полушкин

« 21 » января 2021 г.

РАБОЧАЯ ПРОГРАММА ДИСЦИПЛИНЫ

Б1.В.13 Автоматизация технологических процессов нефтегазового
производства

(шифр и наименование дисциплины в соответствии с утвержденным учебным планом подготовки)

Направление

20.03.01 Нефтегазовое дело

(шифр и наименование)

Профиль

Технологии и оборудование нефтегазового дела

(наименование профиля образовательной программы)

Формы обучения:

очная

Кафедра:

Информационные процессы и управление

(наименование кафедры)

Составитель:

К.Т.Н., доцент

степень, должность

подпись

А.А. Третьяков

инициалы, фамилия

Заведующий кафедрой

подпись

В.Г. Матвейкин

инициалы, фамилия

Тамбов 2021

1. ПЛАНИРУЕМЫЕ РЕЗУЛЬТАТЫ ОБУЧЕНИЯ ПО ДИСЦИПЛИНЕ И ЕЕ МЕСТО В СТРУКТУРЕ ОПОП

Цель освоения дисциплины – достижение планируемых результатов обучения (таблица 1.1), соотнесенных с индикаторами достижения компетенций и целью реализации ОПОП.

Дисциплина входит в состав части образовательной программы, формируемой участниками образовательных отношений.

Таблица 1.1 – Результаты обучения по дисциплине

Код, наименование индикатора	Результаты обучения по дисциплине
ПК-2 Способность осуществлять оперативный контроль за техническим состоянием технологического оборудования, используемого при транспорте и хранении углеводородного сырья	
ИД-7 (ПК-2) знание комплексов технических средств автоматизации (КТС) АСУ ТП, основных структур АСУ ТП, методов и способов измерения основных технологических параметров	знает состав комплекса технических средств автоматизации, основные структуры АСУ ТП, методы измерения температуры, давления, расхода, уровня
ИД-8 (ПК-2) умение выбирать технические средства автоматизации и функции ПЛК для конкретных автоматизируемых объектов, определять погрешности измерений и класс точности приборов, строить функциональные схемы автоматизации (ФСА) технологических объектов	определяет погрешности измерений и класс точности приборов и средств автоматизации, осуществляет выбор конкретных технических средств измерения и управления по каталогам заводов-производителей для решения поставленной задачи автоматизации
ИД-9 (ПК-2) владение методами построения ФСА технологических объектов	владеет методами построения ФСА технологических объектов
ИД-10 (ПК-2) владение навыками подбора исполнительных устройств САР	владеет навыками подбора исполнительных устройств САР

Результаты обучения по дисциплине достигаются в рамках осуществления всех видов контактной и самостоятельной работы обучающихся в соответствии с утвержденным учебным планом.

Индикаторы достижения компетенций считаются сформированными при достижении соответствующих им результатов обучения.

2. ОБЪЁМ ДИСЦИПЛИНЫ

Объем дисциплины составляет 4 зачетные единицы.

Ниже приведено распределение общего объема дисциплины (в академических часах) в соответствии с утвержденным учебным планом.

Виды работ	Форма обучения
	Очная
	7 семестр
<i>Контактная работа</i>	68
занятия лекционного типа	32
лабораторные занятия	32
практические занятия	
курсовое проектирование	-
консультации	2
промежуточная аттестация	2
<i>Самостоятельная работа</i>	76
<i>Всего</i>	144

3. СОДЕРЖАНИЕ ДИСЦИПЛИНЫ

Тема 1. Введение. Автоматизация производства. Составляющие производственного процесса

Цели и задачи дисциплины. Понятие об автоматизации производства. Роль и значение автоматизации производства в развитии предприятия. Формы автоматизации при различных типах производства.

Основные виды (подотрасли) нефтегазового производства. Структура производственного процесса. Нормативная база автоматизации технологических процессов и производств. Требования к системам автоматизации и управления. Факторы, влияющие на решения по автоматизации. Цели автоматизации технологических и производственных процессов в нефтегазовом производстве.

Самостоятельная работа:

СР01. Задание: По рекомендуемой литературе изучить следующие вопросы:

1. Формы автоматизации при различных типах производства
2. Нормативная база автоматизации технологических процессов и производств
3. Требования к системам автоматизации и управления.

Тема 2. Общие сведения об автоматическом управлении производственными процессами, классификация систем автоматического регулирования

Основные понятия и определения теории автоматического регулирования. Передаточные функции линейной системы. Структурные схемы и их преобразования. Статика и динамика систем автоматического регулирования. Понятие об устойчивости систем автоматического регулирования.

Лабораторные работы

ЛР01. Экспериментальное определение статических характеристик объекта управления.

ЛР02. Экспериментальное определение переходной функции объекта управления.

Самостоятельная работа:

СР02. Задание: По рекомендуемой литературе изучить следующие вопросы:

1. Принципы регулирования
2. Основные требования к автоматическим системам управления
3. Статические характеристики элементов и звеньев систем автоматического регулирования
4. Динамические характеристики элементов и звеньев систем автоматического регулирования

Устойчивость систем автоматического регулирования.

Тема 3. Функциональные схемы автоматизации технологических процессов

Изображение технологического оборудования и коммуникаций. Изображение средств автоматизации на функциональных схемах. Спецификация приборов и средств автоматизации. Реализация отдельных функций автоматизации. Примеры построения условных обозначений приборов и средств автоматизации.

Лабораторные работы

ЛР03. Знакомство с системами автоматизации, построенных на базе ТСАиУ различных этапов развития ТС.

ЛР04. Организация взрывозащиты в системах управления.

Самостоятельная работа:

СР03. Задание: По рекомендуемой литературе изучить следующие вопросы:

1. Изображение средств автоматизации на функциональных схемах.
 2. Спецификация приборов и средств автоматизации.
- Примеры построения условных обозначений приборов и средств автоматизации.

Тема 4. Методы и средства измерения основных технологических параметров

Методы электрических измерений. Методы и средства измерения температуры. Методы и средства измерения уровня. Методы и средства измерения давления. Методы и средства измерения расхода. Методы и средства измерения вибрации.

Лабораторные работы

ЛР05. Использование технических средств измерения температуры

ЛР06. Использование технических средств измерения давления.

ЛР07. Использование технических средств измерения уровня.

Самостоятельная работа:

СР04. Задание: По рекомендуемой литературе изучить следующие вопросы:

1. Методы электрических измерений.
2. Методы и средства измерения уровня.
3. Методы и средства измерения расхода.
4. Методы и средства измерения вибрации.

Тема 5. Измерение физико-химических свойств жидкостей и газов

Измерение физико-химических свойств нефти. Измерение физико-химических свойств пластовой воды. Измерение физико-химических свойств газов.

Самостоятельная работа:

СР05. Задание: По рекомендуемой литературе изучить следующие вопросы:

1. Измерение физико-химических свойств нефти.
2. Измерение физико-химических свойств пластовой воды.
3. Измерение физико-химических свойств газов.

Тема 6. Автоматизация технологических процессов в нефтедобыче

Автоматизация нефтедобывающих скважин. Автоматизация скважин, оборудованных штанговыми глубиннонасосными установками. Автоматизация скважин, оборудованных электроцентробежными насосными установками. Автоматизация измерения продукции нефтяных скважин. Автоматизация установки подготовки нефти. Автоматизация теплообменников и нагревательных печей. Автоматизация отстойников. Автоматизация нефтегазосепараторов. Автоматизация электродегидраторов.

Лабораторные работы

ЛР08. Управление электрическими исполнительными механизмами.

ЛР09. Управление пневматическими исполнительными механизмами.

Самостоятельная работа:

СР06. Задание: По рекомендуемой литературе изучить следующие вопросы:

1. Автоматизация измерения продукции нефтяных скважин
2. Автоматизация установки подготовки нефти
3. Автоматизация отстойников

4. Автоматизация нефтегазосепараторов
5. Автоматизация электродегидраторов

Тема 7. Автоматизация учета нефти

Требования к точности коммерческого учета нефти. Состав и назначение оборудования системы измерения количества и показателей качества нефти.

Лабораторные работы

ЛР08. Управление электрическими исполнительными механизмами.

ЛР09. Управление пневматическими исполнительными механизмами.

Самостоятельная работа:

СР07. Задание: По рекомендуемой литературе изучить следующие вопросы:

1. Требования к точности коммерческого учета нефти
2. Состав и назначение оборудования системы измерения количества и показателей качества нефти

Тема 8. Автоматизация магистрального транспорта нефти

Архитектура системы управления технологическими и производственными процессами транспорта нефти. Автоматическое регулирование давлений нефтеперекачивающих станций. Автоматизация насосного агрегата. Система сглаживания волн давления.

Лабораторные работы

ЛР10. Управление асинхронными двигателями.

Самостоятельная работа:

СР08. Задание: По рекомендуемой литературе изучить следующие вопросы:

1. Автоматическое регулирование давлений нефтеперекачивающих станций.
2. Система сглаживания волн давления.

Тема 9. Передача информации в системах автоматизации

Основные сведения о системах телемеханики. Интерфейсы передачи данных.

Лабораторные работы

ЛР11. Организация физического уровня и конфигурирование модулей УСО компании ОВЕН на базе интерфейса RS485 и протокола Modbus RTU.

Самостоятельная работа:

СР09. Задание: По рекомендуемой литературе изучить следующие вопросы:

1. Системы телемеханики
2. Интерфейсы передачи данных.

4. ПЕРЕЧЕНЬ УЧЕБНОЙ ЛИТЕРАТУРЫ, ИНФОРМАЦИОННЫХ РЕСУРСОВ И ТЕХНОЛОГИЙ

4.1. Учебная литература

1. Автоматизация и управление в технологических комплексах [Электронный ресурс]/ А.М. Русецкий [и др.]. – Минск: Белорусская наука, 2014. – 376 с. – Загл. с экрана.- Режим доступа: <http://www.iprbookshop.ru/29574>.
2. Елизаров, И.А. Технические средства автоматизации: Программно-технические комплексы и контроллеры [Электронный ресурс]: учебное пособие/ И.А. Елизаров, Ю.Ф. Мартемьянов, А.Г. Схиртладзе, С.В. Фролов – Тамбов: Изд-во ФГБОУ ВПО «ТГТУ», 2012. – 180 с. (exe-файл). Режим доступа http://www.tstu.ru/book/elib1/exe/2012/elizarov_t.exe.
3. Оневский, П.М. Автоматизация технологических процессов и производств: Учебное пособие / П.М. Оневский, В.А. Погонин, С.А.Сворцов. -Тамбов.: Изд-во ФГБОУ ВПО «ТГТУ», 2012. – 216 с. – Режим доступа: <http://tstu.ru/book/elib1/exe/2012/pogonin.exe>.
4. Коновалов, Б.И. Теория автоматического управления. [Электронный ресурс] : учеб. пособие / Б.И. Коновалов, Ю.М. Лебедев. — Электрон. дан. — СПб.: Лань, 2016. — 224 с. — Режим доступа: <http://e.lanbook.com/book/71753>.
5. Старостин А.А. Технические средства автоматизации и управления [Электронный ресурс]: учебное пособие / А.А. Старостин, А.В. Лаптева. — Электрон. текстовые данные. — Екатеринбург: Уральский федеральный университет, ЭБС АСВ, 2015. — 168 с.— Режим доступа: <http://www.iprbookshop.ru/68302.html>.
6. Технические средства автоматизации и управления. Часть 1. Контрольно-измерительные средства систем автоматизации и управления [Электронный ресурс] : учебное пособие / В.В. Тугов [и др.]. — Электрон. текстовые данные. — Оренбург: Оренбургский государственный университет, ЭБС АСВ, 2016. — 110 с. — Режим доступа: <http://www.iprbookshop.ru/69956.html>
7. Гаврилов А.Н. Теория автоматического управления технологическими объектами (линейные системы) [Электронный ресурс] : учебное пособие / А.Н. Гаврилов, Ю.П. Барметов, А.А. Хвостов. — Электрон. текстовые данные. — Воронеж: Воронежский государственный университет инженерных технологий, 2016. — 244 с.— Режим доступа: <http://www.iprbookshop.ru/50645.html>.

4.2. Интернет-ресурсы, в том числе современные профессиональные базы данных и информационные справочные системы

- Университетская информационная система «РОССИЯ» <https://uisrussia.msu.ru>
Справочно-правовая система «Консультант+» <http://www.consultant-urist.ru>
Справочно-правовая система «Гарант» <http://www.garant.ru>
База данных Web of Science <https://apps.webofknowledge.com/>
База данных Scopus <https://www.scopus.com>
Портал открытых данных Российской Федерации <https://data.gov.ru>
База открытых данных Министерства труда и социальной защиты РФ <https://rosmintrud.ru/opendata>
База данных Научной электронной библиотеки eLIBRARY.RU <https://elibrary.ru/>
База данных профессиональных стандартов Министерства труда и социальной защиты РФ <http://profstandart.rosmintrud.ru/obshchiy-informatsionnyy-blok/natsionalnyy-reestr-professionalnykh-standartov/>
Базы данных Министерства экономического развития РФ <http://www.economy.gov.ru>
База открытых данных Росфинмониторинга <http://www.fedsfm.ru/opendata>
Электронная база данных «Издательство Лань» <https://e.lanbook.com>
Электронная библиотечная система «IPRbooks» <http://www.iprbookshop.ru>
База данных «Электронно-библиотечная система «ЭБС ЮРАЙТ» <https://www.biblio-online.ru>
База данных электронно-библиотечной системы ТГТУ <http://elib.tstu.ru>

Федеральная государственная информационная система «Национальная электронная библиотека» <https://нэб.рф>

Национальный портал онлайн обучения «Открытое образование» <https://openedu.ru>

Электронная база данных "Polpred.com Обзор СМИ" <https://www.polpred.com>

Официальный сайт Федерального агентства по техническому регулированию и метрологии <http://protect.gost.ru/>

Ресурсы электронной информационно-образовательной среды университета представлены в локальном нормативном акте «Положение об электронной информационно-образовательной среде Тамбовского государственного технического университета».

Электронные образовательные ресурсы, к которым обеспечен доступ обучающихся, в т.ч. приспособленные для использования инвалидами и лицами с ограниченными возможностями здоровья, приведены на официальном сайте университета в разделе «Университет»-«Сведения об образовательной организации»-«Материально-техническое обеспечение и оснащенность образовательного процесса».

Сведения о лицензионном программном обеспечении, используемом в образовательном процессе, представлены на официальном сайте университета в разделе «Образование»-«Учебная работа»-«Доступное программное обеспечение».

5. МЕТОДИЧЕСКИЕ УКАЗАНИЯ ДЛЯ ОБУЧАЮЩИХСЯ ПО ОСВОЕНИЮ ДИСЦИПЛИНЫ

Обучающиеся должны быть ознакомлены с рабочей программой дисциплины, в том числе: перечнем планируемых результатов обучения; местом дисциплины в структуре ОПОП; трудоемкостью изучения дисциплины, объемом аудиторных занятий и самостоятельной работы; аннотированным содержанием отдельных тем дисциплины; перечнем учебно-методического обеспечения для самостоятельной работы и ее организацией; фондом оценочных средств для проведения текущей и промежуточной аттестации обучающихся по дисциплине; перечнем учебной литературы, ресурсов информационно-телекоммуникационной сети «Интернет»; методическими указаниями для обучающихся по освоению дисциплины.

Основная организационная форма занятий в вузе – лекция. Лекция – организационная форма или метод обучения, состоящие в последовательном длительном монологическом изложении преподавателем завершеного фрагмента материала учебной дисциплины.

Лекция является наиболее быстрым, экономным способом передачи комплекса знаний группе обучающихся; обеспечивает творческое общение преподавателя с Вами, эмоциональное влияние преподавателя на Вас.

Развитие современных технологий, особенно по приоритетным направлениям, приводит к тому, что часть учебного материала по конкретной теме не нашло еще отражения в существующих учебниках, а некоторые разделы морально устарели, поэтому лекция является для Вас основным источником информации. Лекция будет для Вас незаменима, т.к. отдельные темы учебника достаточно трудны для самостоятельного изучения и требуют методической переработки лектором.

В процессе изучения дисциплины Вы будете приобретать умения и навыки по дисциплине, участвуя в семинарах и решая профессионально-ориентированные задачи на занятиях.

Лабораторные занятия проводятся в учебных лабораториях кафедры, оборудованных необходимым лабораторным оборудованием.

Семинары - форма обучения, при которой преподаватель организует дискуссию по предварительно определенным вопросам темы (раздела). К таким занятиям Вы должны заблаговременно подготовить тезисы выступлений в рамках изучаемой темы. На каждом семинарском занятии преподаватель оценивает подготовленные Вами выступления, Вашу активность в дискуссиях, умение формулировать свои позиции, что учитывается как составляющие рейтинговой оценки студентов по данному предмету.

Также для Вас будут организованы консультации - форма учебного занятия, в процессе которого Вы получите ответы от преподавателя на конкретные вопросы или пояснения по соответствующим теоретическим положениям или аспектам их практического применения. Консультация может быть индивидуальной или групповой, в зависимости от учебной ситуации: индивидуальное занятие, выполняемое Вами, может потребовать индивидуальной консультации, теоретические вопросы по учебному предмету - соответственно групповой консультации.

Самостоятельная работа по усвоению учебного материала по дисциплине может выполняться Вами в читальном зале библиотеки, учебных кабинетах, компьютерных классах, а, также в домашних условиях.

Ваша самостоятельная работа требует наличия информационно-предметного обеспечения: учебников, учебных и методических пособий, конспектов лекций, опорных конспектов, электронных образовательных ресурсов. Методические материалы в большинстве случаев обеспечивают Вам возможность самоконтроля по тому или иному блоку учебного материала или предмета в целом. Рекомендуется также использовать соответствующую

щую научную и специальную монографическую и периодическую литературу в данной области знаний.

Выполнение всех видов учебной работы, предусмотренной планом, позволит формировать компоненты компетенций на деятельностном и рефлексивном уровнях.

6. МАТЕРИАЛЬНО-ТЕХНИЧЕСКОЕ ОБЕСПЕЧЕНИЕ

По всем видам учебной деятельности в рамках дисциплины используются аудитории, оснащенные необходимым специализированным оборудованием.

Наименование специальных помещений	Оснащенность специальных помещений	Перечень лицензионного программного обеспечения / Реквизиты подтверждающего документа
учебные аудитории для проведения занятий лекционного типа	Мебель: учебная мебель Технические средства: экран, проектор, компьютер	MS Office, Windows / Корпоративные академические лицензии бессрочные Microsoft Open License №47425744, 48248803, 41251589, 46314939, 44964701, 43925361, 45936776, 47425744, 41875901, 41318363, 60102643;
учебная аудитория для проведения занятий лабораторного типа, групповых и индивидуальных консультаций, текущего контроля и промежуточной аттестации – Лаборатория «Программно-технические средства управления» (№164/Л)	Мебель: учебная мебель Технические средства: <i>Технические средства: компьютерная техника с подключением к информационно-коммуникационной сети «Интернет» и доступом в электронную информационно-образовательную среду образовательной организации, коммуникационное оборудование, обеспечивающее доступ к сети интернет (проводное соединение); Датчики температуры, Измерительный преобразователь давления; Электромагнитный расходомер Мастерфлоу; Барьеры искрозащиты Корунд М4, Искрозащитные блоки питания БПДМ-Ех, пневматические исполнительные механизмы МИМ, электромагнитные клапаны, электропневмораспределители; промышленные контроллеры, промышленный микропроцессорный регулятор, модули УСО компании ОВЕН, сенсорная панель, установки «Тепловой объект», «Гидравлический объект», газоанализатор, компрессор</i>	
учебная аудитория для проведения занятий лабораторного типа, групповых и индивидуальных консультаций, текущего контроля и промежуточной аттестации – Лаборатория «Системы и средства автоматизации» (№169/Л)	Мебель: учебная мебель Комплект специализированной мебели: <i>лабораторные стенды</i> Технические средства: <i>промышленный контроллер Ремиконт Р110, Ремиконт Р130, модули УСО компании ОВЕН МВх110, преобразователь частоты Altivar 31.</i>	

Для самостоятельной работы обучающихся предусмотрены помещения, укомплектованные специализированной мебелью, оснащенные компьютерной техникой с возможностью подключения к сети «Интернет» и обеспечением доступа в электронную информационно-образовательную среду университета.

Наименование помещений для самостоятельной работы обучающихся	Оснащенность помещений для самостоятельной работы обучающихся	Перечень лицензионного программного обеспечения / Реквизиты подтверждающего документа
Помещение для самостоятельной работы обучающихся (читальный зал Научной библиотеки)	Мебель: учебная мебель Комплект специализированной мебели: компьютерные столы Оборудование: компьютерная техника с подключением к информационно-коммуникационной сети «Интернет» и доступом в электронную информационно-образовательную среду образовательной организации, веб-камеры, коммуникационное оборудование, обеспечивающее доступ к сети интернет (проводное соединение и беспроводное соединение по технологии Wi-Fi)	Microsoft Windows 7 pro Лицензия №49487340 Microsoft Office2007 Лицензия №49487340
Помещение для самостоятельной работы обучающихся (ауд. 333/А)	Мебель: учебная мебель Комплект специализированной мебели: компьютерные столы Оборудование: компьютерная техника с подключением к информационно-коммуникационной сети «Интернет» и доступом в электронную информационно-образовательную среду образовательной организации, веб-камеры, коммуникационное оборудование, обеспечивающее доступ к сети интернет (проводное соединение и беспроводное соединение по технологии Wi-Fi)	Microsoft Windows XP Лицензия №44964701 Microsoft Office 2007 Лицензия №44964701

7. ТЕКУЩИЙ КОНТРОЛЬ УСПЕВАЕМОСТИ И ПРОМЕЖУТОЧНАЯ АТТЕСТАЦИЯ

Проверка достижения результатов обучения по дисциплине осуществляется в рамках текущего контроля успеваемости и промежуточной аттестации.

7.1. Текущий контроль успеваемости

Текущий контроль успеваемости включает в себя мероприятия по оцениванию выполнения лабораторных работ, заданий для самостоятельной работы. Мероприятия текущего контроля успеваемости приведены в таблице 7.1.

Таблица 7.1 – Мероприятия текущего контроля успеваемости

Обозначение	Наименование	Форма контроля
ЛР01	Экспериментальное определение статических характеристик объекта управления	защита
ЛР02	Экспериментальное определение переходной функции объекта управления	защита
ЛР03	Знакомство с системами автоматизации, построенных на базе ТСАиУ различных этапов развития ТС	защита
ЛР04	Организация взрывозащиты в системах управления	защита
ЛР05	Использование технических средств измерения температуры	защита
ЛР06	Использование технических средств измерения давления	защита
ЛР07	Использование технических средств измерения уровня	защита
ЛР08	Управление электрическими исполнительными механизмами	защита
ЛР09	Управление пневматическими исполнительными механизмами	защита
ЛР10	Управление асинхронными двигателями	защита
ЛР11	Организация физического уровня и конфигурирование модулей УСО компании ОВЕН на базе интерфейса RS485 и протокола Modbus RTU	защита

7.2. Промежуточная аттестация

Формы промежуточной аттестации по дисциплине приведены в таблице 7.2.

Таблица 7.2 – Формы промежуточной аттестации

Обозначение	Форма отчетности	Очная
Экз01	Экзамен	7 семестр

8. ФОНД ОЦЕНОЧНЫХ СРЕДСТВ

8.1. Оценочные средства

Оценочные средства соотнесены с результатами обучения по дисциплине и индикаторами достижения компетенций.

ИД-7 (ПК-2)

знание комплексов технических средств автоматизации (КТС) АСУ ТП, основные структуры АСУ ТП, методы и способы измерения основных технологических параметров

Результаты обучения	Контрольные мероприятия
знает состав комплекса технических средств автоматизации, основные структуры АСУ ТП, методы измерения температуры, давления, расхода, уровня	ЛР01, ЛР02, ЛР05, ЛР06, ЛР07, Экз01

Вопросы к защите лабораторной работы ЛР01

1. Дайте определение статической характеристики объекта управления.
2. Назовите виды статической характеристики объекта управления.
3. Опишите используемый в лабораторной работе метод определения статических характеристик объекта управления.
4. Какие параметры можно определить по статической характеристике объекта управления?

Вопросы к защите лабораторной работы ЛР02

1. Дайте определение переходной функции объекта управления.
2. Опишите используемый в лабораторной работе метод определения переходной функции объекта управления.
3. Какие параметры можно определить по переходной функции объекта управления?

Вопросы к защите лабораторной работы ЛР05

1. Назовите методы измерения температуры.
2. Какие контактные средства используются для измерения температуры?
3. Какие бесконтактные средства используются для измерения температуры?

Вопросы к защите лабораторной работы ЛР06

1. Назовите методы измерения давления.
2. Назначение, устройство и работа тензометрических преобразователей давления.
3. Назовите виды преобразователей давления.
4. Изобразите схему включения преобразователя давления.

Вопросы к защите лабораторной работы ЛР07

1. Назовите методы измерения уровня.
2. Назовите виды уровнемеров.
3. Изобразите схему включения преобразователя уровня.

Теоретические вопросы к экзамену Экз01

1. Понятие об автоматизации производства.
2. Роль и значение автоматизации производства в развитии предприятия.
3. Формы автоматизации при различных типах производства.
4. Нормативная база автоматизации технологических процессов и производств.
5. Требования к системам автоматизации и управления. Факторы, влияющие на решения по автоматизации.

6. Цели автоматизации технологических и производственных процессов в нефтегазовом производстве.
7. Принципы автоматического регулирования.
8. Алгоритмы (законы) регулирования
9. Передаточные функции линейной системы. Структурные схемы и их преобразования
10. Статика систем автоматического регулирования.
11. Динамика систем автоматического регулирования.
12. Методы электрических измерений.
13. Методы и средства измерения температуры.
14. Методы и средства измерения уровня.
15. Методы и средства измерения давления.
16. Методы и средства измерения расхода.
17. Методы и средства измерения вибрации.
18. Измерение физико-химических свойств нефти.
19. Измерение физико-химических свойств пластовой воды.
20. Измерение физико-химических свойств газов.
21. Состав и назначение оборудования системы измерения количества и показателей качества нефти.
22. Архитектура системы управления технологическими и производственными процессами транспорта нефти.
23. Автоматическое регулирование давлений нефтеперекачивающих станций.
24. Автоматизация насосного агрегата.
25. Система сглаживания волн давления.

ИД-8 (ПК-2)

умение выбирать технические средства автоматизации и функции ПЛК для конкретных автоматизируемых объектов, определять погрешности измерений и класс точности приборов, строить функциональные схемы автоматизации (ФСА) технологических объектов

Результаты обучения	Контрольные мероприятия
определяет погрешности измерений и класс точности приборов и средств автоматизации, осуществляет выбор конкретных технических средств измерения и управления по каталогам заводов-производителей для решения поставленной задачи автоматизации	ЛР03, ЛР04, ЛР11, Экз01

Вопросы к защите лабораторной работы ЛР03

1. Назовите способы построения систем централизованного контроля и регулирования (СЦКР).
2. Какие микропроцессорные средства используются для построения автоматизированных систем управления?
3. Где используется регулирующий микропроцессорный контроллер ремиконт (Р-110)?
4. Где используется регулирующий микропроцессорный контроллер ремиконт (Р-130)?
5. Какое программное обеспечение используется для построения современных автоматизированных систем управления?

Вопросы к защите лабораторной работы ЛР04

1. Назовите методы обеспечения взрывозащиты в системах управления.

2. Какие технические средства используются для построения цепей контроля и изменения во взрывоопасных условиях?
3. Опишите принцип работы барьеров искрозащиты на стабилизаторах.
4. Каким образом осуществляется выбор барьеров искрозащиты для решения конкретных задач контроля и управления?

Вопросы к защите лабораторной работы ЛР11

1. Какие модули УСО компании ОВЕН используют интерфейс RS485 и протокола Modbus RTU для объединения в сеть?
2. Назовите особенности интерфейса RS485?
3. Какие протоколы поддерживают модули УСО компании ОВЕН?
4. Назовите особенности протокола Modbus RTU?
5. Каким образом осуществляется конфигурирование модулей УСО компании ОВЕН?

Теоретические вопросы к экзамену Экз01

1. Требования к точности коммерческого учета нефти.
2. Основные сведения о системах телемеханики.
3. Интерфейсы передачи данных в системах управления.

ИД-9 (ПК-2)

владение методами построения ФСА технологических объектов

Результаты обучения	Контрольные мероприятия
владеет методами построения ФСА технологических объектов	Экз01

Теоретические вопросы к экзамену Экз01

1. Функциональные схемы автоматизации. Изображение технологического оборудования и коммуникаций.
2. Функциональные схемы автоматизации. Изображение средств автоматизации на функциональных схемах.
3. Спецификация приборов и средств автоматизации.
4. Функциональные схемы автоматизации. Реализация отдельных функций автоматизации.
5. Автоматизация нефтедобывающих скважин.
6. Автоматизация скважин, оборудованных штанговыми глубиннонасосными установками.
7. Автоматизация скважин, оборудованных электроцентробежными насосными установками.
8. Автоматизация измерения продукции нефтяных скважин.
9. Автоматизация установки подготовки нефти.
10. Автоматизация теплообменников и нагревательных печей.
11. Автоматизация отстойников.
12. Автоматизация нефтегазосепараторов.
13. Автоматизация электродегидраторов.

ИД-10 (ПК-2)

владение навыками подбора исполнительных устройств САР

Результаты обучения	Контрольные мероприятия
владеет навыками подбора исполнительных устройств САР	ЛР08, ЛР09, ЛР10

Вопросы к защите лабораторной работы ЛР08

1. Назовите особенности электрических исполнительных механизмов.
2. Конструкция электрического исполнительного механизма.
3. Схемы управления электрическими исполнительными механизмами.

Вопросы к защите лабораторной работы ЛР09

1. Назовите особенности пневматических исполнительных механизмов.
2. Конструкция пневматического исполнительного механизма.
3. Схемы управления пневматическими исполнительными механизмами.

Вопросы к защите лабораторной работы ЛР10

1. Назовите особенности асинхронных двигателей.
2. Схемы управления однофазными и трехфазными двигателями с короткозамкнутым ротором.

8.2. Критерии и шкалы оценивания

Каждое мероприятие текущего контроля успеваемости оценивается по шкале «зачтено», «не зачтено».

Оценка «зачтено» выставляется обучающемуся при выполнении всех указанных показателей (Таблица 8.1), допускаются несущественные неточности в изложении и оформлении материала

При невыполнении хотя бы одного из показателей выставляется оценка «не зачтено».

Таблица 8.1 – Критерии оценивания мероприятий текущего контроля успеваемости

Наименование, обозначение	Показатель
Лабораторная работа	лабораторная работа выполнена в полном объеме; по лабораторной работе представлен отчет, содержащий необходимые расчеты, выводы, оформленный в соответствии с установленными требованиями; на защите лабораторной работы даны правильные ответы не менее чем на 50% заданных вопросов
Опрос	даны правильные ответы не менее чем на 50% заданных вопросов

При оценивании результатов обучения по дисциплине в ходе промежуточной аттестации используются следующие критерии и шкалы.

Экзамен (Экз01).

Задание состоит из 2 теоретических вопросов.

Время на подготовку: 60 минут.

Оценка «отлично» выставляется обучающемуся, если он глубоко и прочно усвоил программный материал, исчерпывающе, последовательно, четко и логически стройно его излагает, умеет тесно увязывать теорию с практикой, свободно справляется с задачами,

вопросами и другими видами применения знаний, не затрудняется с ответом при видоизменении заданий, использует в ответе материал рекомендуемой литературы, правильно обосновывает принятое решение.

Оценка «хорошо» выставляется обучающемуся, если он твердо знает программный материал, грамотно и по существу излагает его, не допуская существенных неточностей в ответах на вопросы.

Оценка «удовлетворительно» выставляется обучающемуся, если он имеет знания только основного материала, но не усвоил его деталей, допускает неточности, недостаточно правильные формулировки, нарушения логической последовательности в изложении программного материала.

Оценка «неудовлетворительно» выставляется обучающемуся, который не знает значительной части программного материала, допускает существенные ошибки в ответах на вопросы, неуверенно.

Результат обучения по дисциплине считается достигнутым при получении обучающимся оценки «зачтено», «удовлетворительно», «хорошо», «отлично» по каждому из контрольных мероприятий, относящихся к данному результату обучения.

МИНИСТЕРСТВО НАУКИ И ВЫСШЕГО ОБРАЗОВАНИЯ РОССИЙСКОЙ ФЕДЕРАЦИИ
Федеральное государственное бюджетное образовательное учреждение
высшего образования

«Тамбовский государственный технический университет»
(ФГБОУ ВО «ТГТУ»)

Т · Г · Т · У

УТВЕРЖДАЮ

Директор Технологического института

Д.Л. Полушкин

« 21 » января 2021 г.

РАБОЧАЯ ПРОГРАММА ДИСЦИПЛИНЫ

Б1.В.14 Оборудование для добычи нефти

(шифр и наименование дисциплины в соответствии с утвержденным учебным планом подготовки)

Направление

21.03.01 Нефтегазовое дело

(шифр и наименование)

Профиль

Технологии и оборудование нефтегазового дела

(наименование профиля образовательной программы)

Формы обучения: ***очная***

Кафедра: ***Технологические процессы, аппараты и
техносферная безопасность***

(наименование кафедры)

Составитель:

Д.т.н., профессор

степень, должность

подпись

В.Я. Борщев

инициалы, фамилия

Заведующий кафедрой

подпись

Н.Ц. Гатапова

инициалы, фамилия

Тамбов 2021

1. ПЛАНИРУЕМЫЕ РЕЗУЛЬТАТЫ ОБУЧЕНИЯ ПО ДИСЦИПЛИНЕ И ЕЕ МЕСТО В СТРУКТУРЕ ОПОП

Цель освоения дисциплины – достижение планируемых результатов обучения (таблица 1.1), соотнесенных с индикаторами достижения компетенций и целью реализации ОПОП.

Дисциплина входит в состав части образовательной программы, формируемой участниками образовательных отношений.

Таблица 1.1 – Результаты обучения по дисциплине

Код, наименование индикатора	Результаты обучения по дисциплине
ПК-1 Способность проводить работы по диагностике, техническому обслуживанию ремонту и эксплуатации технологического оборудования объектов транспорта и хранения нефти, газа и продуктов переработки	
ИД-1 (ПК-1) знание основных методов, технических средств и нормативных документов по эксплуатации, диагностике и ремонту оборудования	знает способы, средства и нормативные документы определения технического состояния и ремонта оборудования для добычи нефти
ИД-2 (ПК-1) знание основных направлений развития оборудования	знает современные направления развития оборудования для добычи нефти
ИД-3 (ПК-1) умение определять основные эксплуатационные параметры оборудования	умеет определять основные эксплуатационные параметры оборудования для добычи нефти
ИД-4 (ПК-1) умение осуществлять выбор наиболее эффективного метода обслуживания и ремонта технологического оборудования	умеет применять на практике сравнительный анализ методов технического обслуживания и ремонта оборудования для добычи нефти
ИД-5 (ПК-1) умение применять методы метрологии и стандартизации технических осмотрах и диагностике технологического оборудования	умеет использовать современные методы измерения при определении технического состояния оборудования для добычи нефти
ИД-6 (ПК-1) умение осуществлять выбор наиболее эффективного метода обслуживания и ремонта технологического оборудования	умеет выполнять сравнительный анализ методов технического обслуживания и ремонта оборудования для добычи нефти
ИД-7 (ПК-1) умение осуществлять выбор наиболее эффективных	умеет проводить сравнительный анализ современных средств диагностики и ремонта оборудования для добычи нефти и трубопроводов

Код, наименование индикатора	Результаты обучения по дисциплине
средств диагностики и ремонта для различных типов оборудования и трубопроводов	
ИД-8 (ПК-1) владение навыками работы по оценке эффективности эксплуатации оборудования	имеет опыт оценки эффективности работы оборудования для добычи нефти
ИД-9 (ПК-1) владение основными методами диагностики и ремонта оборудования и трубопроводов	может выполнять оценку технического состояния и восстановить работоспособность технологического оборудования для добычи нефти и трубопроводов
ИД-10 (ПК-1) владение навыками работы по оценке эффективности эксплуатации оборудования	имеет навыки оценки эффективной работы оборудования для добычи нефти

Результаты обучения по дисциплине достигаются в рамках осуществления всех видов контактной и самостоятельной работы обучающихся в соответствии с утвержденным учебным планом.

Индикаторы достижения компетенций считаются сформированными при достижении соответствующих им результатов обучения.

2. ОБЪЁМ ДИСЦИПЛИНЫ

Объем дисциплины составляет 4 зачетные единицы.

Ниже приведено распределение общего объема дисциплины (в академических часах) в соответствии с утвержденным учебным планом.

Виды работ	Форма обучения
	Очная
	7 семестр
<i>Контактная работа</i>	68
занятия лекционного типа	32
лабораторные занятия	16
практические занятия	16
курсовое проектирование	-
консультации	2
промежуточная аттестация	2
<i>Самостоятельная работа</i>	76
<i>Всего</i>	144

3. СОДЕРЖАНИЕ ДИСЦИПЛИНЫ

Тема 1. Понятие о буровой скважине.

Основные элементы буровой скважины. Классификация и назначение скважин по категориям. Цикл строительства скважин. Буровые вышки и оборудование для спуска и подъема бурильной колонны в скважину. Основные направления развития.

Практические занятия:

ПР01. Расчет элементов оборудования для спуска и подъема бурильной колонны в скважину.

Тема 2. Крепление скважин. Освоение и испытание скважин. Аварии в бурении.

Конструкция скважин. Спуск обсадной колонны в скважину. Цементирование скважин. Оборудование для цементирования скважин. Вскрытие продуктивных горизонтов после спуска и цементирования эксплуатационной колонны. Освоение и испытание продуктивных пластов после спуска и цементирования эксплуатационной колонны.

Практические занятия:

ПР02. Определение осевой нагрузки на долото.

ПР03. Сравнительная оценка работоспособности долот.

ПР04. Определение скорости истечения жидкости из промывочных насадок долота.

Лабораторные работы:

ЛР01. Контроль износа подшипников качения.

Самостоятельная работа:

СР01. Особенности бурения скважин на море.

Тема 3. Оборудование скважин и их освоение.

Конструкция скважин и оборудование их забоев. Оборудование устья фонтанных скважин. Оборудование устья компрессорных скважин. Насосно-компрессорные трубы. Основные эксплуатационные параметры оборудования для добычи нефти.

Лабораторные работы:

ЛР02. Фонтанная арматура.

Тема 4. Системы сбора и внутрипромыслового транспорта нефти. Измерение количества нефти, газа и воды по скважинам.

Этапы развития и эксплуатации нефтяного месторождения. Основные требования, предъявляемые к системам сбора и подготовки нефти, газа и воды. Преимущества и недостатки герметизированных систем сбора нефти, газа и воды. Значение измерения продукции скважин.

Практические занятия:

ПР05. Определение процента воды в нефти.

Самостоятельная работа:

СР02. Факторы, влияющие на выбор системы сбора нефти и газа.

СР03. Двухтрубная самотечная система сбора нефти и газа.

Тема 5. Промысловые трубопроводы.

Классификация трубопроводов. Порядок проведения работ при сооружении трубопроводов. Выбор трассы и опрессовка трубопроводов. Виды коррозии трубопроводов. Причины засорения трубопроводов. Методы борьбы с отложениями парафина и солей. Обслуживание трубопроводов. Назначение и классификация нефтегазовых сепараторов.

Практические занятия:

ПР06. Определение диаметра нефтепровода, необходимый напор насоса и его мощность для транспортирования товарной нефти.

ПР07. Расчет нефтегазовых сепараторов.

Лабораторные работы:

ЛР03. Технология сварки фланца с трубой.

ЛР04. Оптический контроль внутренней полости трубопровода.

Самостоятельная работа:

СР04. Перекачка высоковязкой и парафинистой нефти.

СР05. Причины засорения трубопроводов.

СР06. Преимущества и недостатки сепараторов различного типа.

Тема 6. Нефтяные резервуары и насосные станции.

Назначение резервуаров, их виды. Оборудование резервуаров. Резервуарные парки. Измерение количества и качества товарной нефти. Чистка и ремонт резервуаров. Обслуживание резервуарных парков. Нефтяные насосные станции, их назначение. Эксплуатация насосных станций.

Практические занятия:

ПР08. Определение объемов хранилищ нефти и нефтепродуктов.

ПР09. Насосы нефтепроводов и нефтебаз.

Самостоятельная работа:

СР07. Безрезервуарная сдача нефти в магистральный нефтепровод.

СР08. Блочные нефтяные насосные станции типа БННС.

Тема 7. Причины отказов оборудования для добычи нефти при эксплуатации.

7.1. Классификация эксплуатационных сред по механизму их взаимодействия с конструкционными материалами бурового оборудования. Классификация процессов, вызывающих отказы оборудования. Причины отказов оборудования при эксплуатации. Классификация причин отказов, деформации и изломы элементов оборудования.

7.2. Износ элементов оборудования, коррозионное, коррозионно-механическое и сорбционно-механическое разрушение элементов оборудования. Образование на поверхности оборудования отложений твердых веществ. Эксплуатационно-смазочные материалы, их выбор.

7.3. Надежность оборудования и ее изменение при эксплуатации. Показатели надежности оборудования. Оценка надежности оборудования. Поддержание надежности оборудования при эксплуатации.

Практические занятия:

ПР10. Износ оборудования.

ПР11. Прогнозирование срока безаварийной эксплуатации оборудования.

ПР12. Определение параметров надежности оборудования.

Лабораторные работы:

ЛР05. Визуальный и измерительный контроль эксплуатационных дефектов узлов оборудования для добычи нефти.

Самостоятельная работа:

СР09. Влияние качества поверхности и наличия смазки на трение и износ.

СР10. Материалы трущихся пар

Тема 8. Ремонт оборудования для добычи нефти.

8.1. Организация технического обслуживания и ремонта оборудования. Теоретические основы системы планово-предупредительного обслуживания и ремонта. Система технического обслуживания и ремонта оборудования. Виды технического обслуживания и ремонта оборудования. Документация для проведения работ по ремонту промышленного оборудования.

8.2. Производственные процессы ремонта бурового оборудования. Структура производственного процесса ремонта оборудования. Подготовительные работы для сдачи оборудования в ремонт. Моечно-очистные работы. Разборка оборудования. Контрольно-сортировочные работы. Балансировка деталей.

8.3. Методы восстановления деталей и их выбор. Основные технологические методы ремонта деталей. Методика выбора рационального метода ремонта. Типовые технологические процессы ремонта деталей бурового оборудования. Устранение недостатков, выявленных в процессе эксплуатации промышленного оборудования. Ремонт деталей типа валов, втулок, дисков. Ремонт крупногабаритных деталей.

8.4. Техническое обслуживание и ремонт оборудования буровой установки. Методы регулировки и наладки промышленного оборудования в зависимости от внешних факторов. Контроль работ по ремонту промышленного оборудования.

Практические занятия:

ПР13. Определение ремонтных размеров деталей.

ПР14. Составление графиков ремонта оборудования.

Тема 9. Подземный ремонт скважин.

Оборудование и инструменты, применяемые при текущем подземном ремонте скважин. Виды текущих капитальных ремонтов скважин. Спуско-подъемные операции. Спуск и подъем насосов. Межремонтный период работы скважин. Ловильные работы в скважинах. Применение грузоподъемных механизмов для ремонта скважин.

Практические занятия:

ПР15. Определение количества жидкости, необходимой для выноса на поверхность различных фракций песка при промывке песчаных пробок в скважине.

ПР16. Расчет и выбор грузоподъемных механизмов для ремонта скважин.

4. ПЕРЕЧЕНЬ УЧЕБНОЙ ЛИТЕРАТУРЫ, ИНФОРМАЦИОННЫХ РЕСУРСОВ И ТЕХНОЛОГИЙ

4.1. Учебная литература

1. Эксплуатация нефтяных и газовых месторождений [Электронный ресурс]: учебное пособие/ Н.Ю. Башкирцева [и др.].— Электрон. текстовые данные.— Казань: Казанский национальный исследовательский технологический университет, 2016.— 108 с.— Режим доступа: <http://www.iprbookshop.ru/79600.html>.— ЭБС «IPRbooks»
2. Дмитриев А.Ю. Ремонт нефтяных и газовых скважин [Электронный ресурс]: учебное пособие/ Дмитриев А.Ю., Хорев В.С.— Электрон. текстовые данные.— Томск: Томский политехнический университет, 2016.— 272 с.— Режим доступа: <http://www.iprbookshop.ru/83983.html>.— ЭБС «IPRbooks»
3. Технология бурения нефтяных и газовых скважин. В 5 томах. Т.1 [Электронный ресурс]: учебник для студентов вузов/ С.В. Сенишкин [и др.].— Электрон. текстовые данные.— Тюмень: Тюменский индустриальный университет, 2017.— 576 с.— Режим доступа: <http://www.iprbookshop.ru/83735.html>.— ЭБС «IPRbooks»
4. Снарев А.И. Выбор и расчет оборудования для добычи нефти [Электронный ресурс]: учебное пособие/ Снарев А.И.— Электрон. текстовые данные.— Москва, Вологда: Инфра-Инженерия, 2019.— 216 с.— Режим доступа: <http://www.iprbookshop.ru/86582.html>.— ЭБС «IPRbooks»
5. Кашкинбаев И.З. Эксплуатация газонефтепроводов и нефтебаз [Электронный ресурс] : учебное пособие. Решебник / И.З. Кашкинбаев, Т.И. Кашкинбаев. — Электрон. текстовые данные. — Алматы: Нур-Принт, 2016. — 207 с. — 978-601-7390-97-6. — Режим доступа: <http://www.iprbookshop.ru/69227.html>
6. Гунькина Т.А. Эксплуатация магистральных газопроводов и газохранилищ [Электронный ресурс] : учебное пособие / Т.А. Гунькина, М.Д. Полтавская. — Электрон. текстовые данные. — Ставрополь: Северо-Кавказский федеральный университет, 2015. — 206 с. — 2227-8397. — Режим доступа: <http://www.iprbookshop.ru/63158.html>
7. Прачев Ю.Н. Сооружение и ремонт линейной части магистральных трубопроводов [Электронный ресурс] : учебное пособие / Ю.Н. Прачев, В.В. Вержбицкий. — Электрон. текстовые данные. — Ставрополь: Северо-Кавказский федеральный университет, 2014. — 238 с. — 2227-8397. — Режим доступа: <http://www.iprbookshop.ru/63135.html>
8. Диагностика трубопроводов [Электронный ресурс] : учебное пособие / . — Электрон. текстовые данные. — Воронеж: Воронежский государственный архитектурно-строительный университет, ЭБС АСВ, 2015. — 78 с. — 978-5-89040-539-5. — Режим доступа: <http://www.iprbookshop.ru/54998.html>
9. Кашкинбаев И.З. Ремонт газонефтепроводов [Электронный ресурс] : учебное пособие. Решебник / И.З. Кашкинбаев, Т.И. Кашкинбаев. — Электрон. текстовые данные. — Алматы: Нур-Принт, 2016. — 124 с. — 978-601-7869-16-8. — Режим доступа: <http://www.iprbookshop.ru/67133.html>

4.2. Интернет-ресурсы, в том числе современные профессиональные базы данных и информационные справочные системы

Университетская информационная система «РОССИЯ» <https://uisrussia.msu.ru>

Справочно-правовая система «Консультант+» <http://www.consultant-urist.ru>

Справочно-правовая система «Гарант» <http://www.garant.ru>

База данных Web of Science <https://apps.webofknowledge.com/>

База данных Scopus <https://www.scopus.com>

Портал открытых данных Российской Федерации <https://data.gov.ru>

База открытых данных Министерства труда и социальной защиты РФ <https://rosmintrud.ru/opendata>

База данных Научной электронной библиотеки eLIBRARY.RU <https://elibrary.ru/>

База данных профессиональных стандартов Министерства труда и социальной защиты РФ <http://profstandart.rosmintrud.ru/obshchiy-informatsionnyy-blok/natsionalnyy-reestr-professionalnykh-standartov/>

Базы данных Министерства экономического развития РФ <http://www.economy.gov.ru>

База открытых данных Росфинмониторинга <http://www.fedsfm.ru/opendata>

Электронная база данных «Издательство Лань» <https://e.lanbook.com>

Электронная библиотечная система «IPRbooks» <http://www.iprbookshop.ru>

База данных «Электронно-библиотечная система «ЭБС ЮРАЙТ» <https://www.biblio-online.ru>

База данных электронно-библиотечной системы ТГТУ <http://elib.tstu.ru>

Федеральная государственная информационная система «Национальная электронная библиотека» <https://нэб.пф>

Национальный портал онлайн обучения «Открытое образование» <https://openedu.ru>

Электронная база данных "Polpred.com Обзор СМИ" <https://www.polpred.com>

Официальный сайт Федерального агентства по техническому регулированию и метрологии <http://protect.gost.ru/>

Ресурсы электронной информационно-образовательной среды университета представлены в локальном нормативном акте «Положение об электронной информационно-образовательной среде Тамбовского государственного технического университета».

Электронные образовательные ресурсы, к которым обеспечен доступ обучающихся, в т.ч. приспособленные для использования инвалидами и лицами с ограниченными возможностями здоровья, приведены на официальном сайте университета в разделе «Университет»-«Сведения об образовательной организации»-«Материально-техническое обеспечение и оснащенность образовательного процесса».

Сведения о лицензионном программном обеспечении, используемом в образовательном процессе, представлены на официальном сайте университета в разделе «Образование»-«Учебная работа»-«Доступное программное обеспечение».

5. МЕТОДИЧЕСКИЕ УКАЗАНИЯ ДЛЯ ОБУЧАЮЩИХСЯ ПО ОСВОЕНИЮ ДИСЦИПЛИНЫ

Обучающиеся должны быть ознакомлены с рабочей программой дисциплины, в том числе: перечнем планируемых результатов обучения; местом дисциплины в структуре ОПОП; трудоемкостью изучения дисциплины, объемом аудиторных занятий и самостоятельной работы; аннотированным содержанием отдельных тем дисциплины; перечнем учебно-методического обеспечения для самостоятельной работы и ее организацией; фондом оценочных средств для проведения текущей и промежуточной аттестации обучающихся по дисциплине; перечнем учебной литературы, ресурсов информационно-телекоммуникационной сети «Интернет»; методическими указаниями для обучающихся по освоению дисциплины.

Основная организационная форма занятий в вузе – лекция. Лекция – организационная форма или метод обучения, состоящие в последовательном длительном монологическом изложении преподавателем завершеного фрагмента материала учебной дисциплины.

Лекция является наиболее быстрым, экономным способом передачи комплекса знаний группе обучающихся; обеспечивает творческое общение преподавателя с Вами, эмоциональное влияние преподавателя на Вас.

Развитие современных технологий, особенно по приоритетным направлениям, приводит к тому, что часть учебного материала по конкретной теме не нашло еще отражения в существующих учебниках, а некоторые разделы морально устарели, поэтому лекция является для Вас основным источником информации. Лекция будет для Вас незаменима, т.к. отдельные темы учебника достаточно трудны для самостоятельного изучения и требуют методической переработки лектором.

В процессе изучения дисциплины Вы будете приобретать умения и навыки по дисциплине, участвуя в семинарах и решая профессионально-ориентированные задачи на занятиях.

Лабораторные занятия проводятся в учебных лабораториях кафедры, оборудованных необходимым лабораторным оборудованием.

Практические занятия проводятся в аудиториях или учебных лабораториях, оборудованных необходимыми техническими средствами обучения, вычислительной техникой, справочной литературой для выполнения расчетов.

Семинары - форма обучения, при которой преподаватель организует дискуссию по предварительно определенным вопросам темы (раздела). К таким занятиям Вы должны заблаговременно подготовить тезисы выступлений в рамках изучаемой темы. На каждом семинарском занятии преподаватель оценивает подготовленные Вами выступления, Вашу активность в дискуссиях, умение формулировать свои позиции, что учитывается как составляющие рейтинговой оценки студентов по данному предмету.

Также для Вас будут организованы консультации - форма учебного занятия, в процессе которого Вы получите ответы от преподавателя на конкретные вопросы или пояснения по соответствующим теоретическим положениям или аспектам их практического применения. Консультация может быть индивидуальной или групповой, в зависимости от учебной ситуации: индивидуальное занятие, выполняемое Вами, может потребовать индивидуальной консультации, теоретические вопросы по учебному предмету - соответственно групповой консультации.

Самостоятельная работа по усвоению учебного материала по дисциплине может выполняться Вами в читальном зале библиотеки, учебных кабинетах, компьютерных классах, а также в домашних условиях.

Ваша самостоятельная работа требует наличия информационно-предметного обеспечения: учебников, учебных и методических пособий, конспектов лекций, опорных конспектов, электронных образовательных ресурсов. Методические материалы в большинст-

ве случаев обеспечивают Вам возможность самоконтроля по тому или иному блоку учебного материала или предмета в целом. Рекомендуется также использовать соответствующую научную и специальную монографическую и периодическую литературу в данной области знаний.

Выполнение всех видов учебной работы, предусмотренной планом, позволит сформировать компоненты компетенций на деятельностном и рефлексивном уровнях.

6. МАТЕРИАЛЬНО-ТЕХНИЧЕСКОЕ ОБЕСПЕЧЕНИЕ

По всем видам учебной деятельности в рамках дисциплины используются аудитории, оснащенные необходимым специализированным оборудованием.

Наименование специальных помещений	Оснащенность специальных помещений	Перечень лицензионного программного обеспечения / Реквизиты подтверждающего документа
учебные аудитории для проведения занятий лекционного типа	Мебель: учебная мебель Технические средства обучения: экран, проектор, компьютер	MS Office, Windows / Корпоративные академические лицензии бессрочные Microsoft Open License №47425744, 48248803, 41251589, 46314939, 44964701, 43925361, 45936776, 47425744, 41875901, 41318363, 60102643;
учебные аудитории для проведения занятий семинарского типа, групповых и индивидуальных консультаций, текущего контроля и промежуточной аттестации	Мебель: учебная мебель Технические средства обучения: экран, проектор, компьютер	
учебные аудитории для проведения лабораторных работ. Лаборатория «Безопасность технологических процессов и производств»	Мебель: учебная мебель Технические средства обучения: экран, проектор, компьютер Оборудование: <i>стенд для дефектации узлов оборудования, установка для балансировки дисков, толщиномер.</i>	

Для самостоятельной работы обучающихся предусмотрены помещения, укомплектованные специализированной мебелью, оснащенные компьютерной техникой с возможностью подключения к сети «Интернет» и обеспечением доступа в электронную информационно-образовательную среду университета.

Наименование помещений для самостоятельной работы обучающихся	Оснащенность помещений для самостоятельной работы обучающихся	Перечень лицензионного программного обеспечения / Реквизиты подтверждающего документа
Помещение для самостоятельной работы обучающихся (читальный зал Научной библиотеки)	Мебель: учебная мебель Комплект специализированной мебели: компьютерные столы Оборудование: компьютерная техника с подключением к информационно-коммуникационной сети «Интернет» и доступом в электронную информационно-образовательную среду образовательной организации, веб-камеры, коммуникационное оборудование, обеспечивающее доступ к сети интернет (проводное соединение и беспроводное соединение по технологии Wi-Fi)	Microsoft Windows 7 pro Лицензия №49487340 Microsoft Office 2007 Лицензия №49487340
Помещение для самостоятельной работы обучающихся (ауд. 333/А)	Мебель: учебная мебель Комплект специализированной мебели: компьютерные столы Оборудование: компьютерная техника с подключением к информационно-коммуникационной сети «Интернет» и доступом в электронную информационно-образовательную среду образовательной организации, веб-камеры, коммуникационное оборудование, обеспечивающее доступ к сети интернет (проводное соединение и беспроводное соединение по технологии Wi-Fi)	Microsoft Windows XP Лицензия №44964701 Microsoft Office 2007 Лицензия №44964701

7. ТЕКУЩИЙ КОНТРОЛЬ УСПЕВАЕМОСТИ И ПРОМЕЖУТОЧНАЯ АТТЕСТАЦИЯ

Проверка достижения результатов обучения по дисциплине осуществляется в рамках текущего контроля успеваемости и промежуточной аттестации.

7.1. Текущий контроль успеваемости

Текущий контроль успеваемости включает в себя мероприятия по оцениванию выполнения лабораторных работ, заданий на практических занятиях, заданий для самостоятельной работы. Мероприятия текущего контроля успеваемости приведены в таблице 7.1.

Таблица 7.1 – Мероприятия текущего контроля успеваемости

Обозначение	Наименование	Форма контроля
ПР01	Расчет элементов оборудования для спуска и подъема бурильной колонны в скважину	опрос
ПР02	Сравнительная оценка работоспособности долот	опрос
ПР03	Определение скорости истечения жидкости из промывочных насадок долота	опрос
ПР04	Определение процента воды в нефти	опрос
ПР05	Определение диаметра нефтепровода, необходимый напор насоса и его мощность для транспортирования товарной нефти	опрос
ПР06	Расчет нефтегазовых сепараторов	опрос
ПР07	Определение объемов хранилищ нефти и нефтепродуктов	опрос
ПР08	Насосы нефтепроводов и нефтебаз	опрос
ПР09	Износ оборудования	опрос
ПР10	Прогнозирование срока безаварийной эксплуатации оборудования	опрос
ПР11	Определение параметров надежности оборудования	опрос
ПР12	Определение ремонтных размеров деталей	опрос
ПР13	Составление графиков ремонта оборудования	опрос
ПР14	Определение количества жидкости, необходимой для выноса на поверхность различных фракций песка при промывке песчаных пробок в скважине	опрос
ПР15	Расчет и выбор грузоподъемных механизмов для ремонта скважин	опрос
ЛР01	Контроль износа подшипников качения	защита
ЛР02	Фонтанная арматура	защита
ЛР03	Технология сварки фланца с трубой	защита
ЛР04	Оптический контроль внутренней полости трубопровода	защита
ЛР05	Визуальный и измерительный контроль эксплуатационных дефектов узлов оборудования для добычи нефти	защита

7.2. Промежуточная аттестация

Формы промежуточной аттестации по дисциплине приведены в таблице 7.2.

Таблица 7.2 – Формы промежуточной аттестации

Обозначение	Форма отчетности	Очная
Экз01	Экзамен	7 семестр

8. ФОНД ОЦЕНОЧНЫХ СРЕДСТВ

8.1. Оценочные средства

Оценочные средства соотнесены с результатами обучения по дисциплине и индикаторами достижения компетенций.

ИД-1 (ПК-1)

знание основных методов, технических средств и нормативных документов по эксплуатации, диагностике и ремонту оборудования

Результаты обучения	Контрольные мероприятия
знает способы, средства и нормативные документы определения технического состояния и ремонта оборудования для добычи нефти	ПР11- ПР13, Экз01

Теоретические вопросы к ПР09- ПР13, Экз01

Организация технического обслуживания и ремонта оборудования.
 Система планово-предупредительного обслуживания и ремонта.
 Система технического обслуживания и ремонта оборудования.
 Виды технического обслуживания и ремонта оборудования.
 Документация для проведения работ по ремонту промышленного оборудования.
 Производственные процессы ремонта бурового оборудования. Структура производственного процесса ремонта оборудования. Подготовительные работы для сдачи оборудования в ремонт. Моечно-очистные работы.
 Разборка оборудования. Контрольно-сортировочные работы.
 Балансировка деталей.
 Методы восстановления деталей и их выбор.
 Основные технологические методы ремонта деталей. Методика выбора рационального метода ремонта.
 Типовые технологические процессы ремонта деталей бурового оборудования.
 Ремонт деталей типа валов, втулок, дисков.
 Ремонт крупногабаритных деталей.
 Техническое обслуживание и ремонт оборудования буровой установки.
 Методы регулировки и наладки промышленного оборудования в зависимости от внешних факторов. Контроль работ по ремонту промышленного оборудования.
 Оборудование и инструменты, применяемые при текущем подземном ремонте скважин.
 Виды текущих и капитальных ремонтов скважин.
 Требования Федерального закона №116-ФЗ от 21.07.97 к техническим устройствам, применяемым на опасном производственном объекте.

ИД-2 (ПК-1) знание основных направлений развития оборудования

Результаты обучения	Контрольные мероприятия
знает современные направления развития оборудования для добычи нефти	ПР04- ПР07, Экз01

Теоретические вопросы к ПР04- ПР07, Экз01

Развитие нефтяного машиностроения, необходимость обслуживания, ремонта, монтажа, демонтажа машин и механизмов, выпуск оборудования высокого качества. Основные элементы буровой скважины. Классификация и назначение скважин по категориям.

Цикл строительства скважин. Буровые вышки и оборудование для спуска и подъема бурильной колонны в скважину.

Влияние параметров режима бурения на количественные и качественные показатели бурения.

Выбор способа бурения. Контроль за параметрами режима бурения.

Конструкция скважин.

Спуск обсадной колонны в скважину.

Цементирование скважин. Тампонажные материалы и оборудование для цементирования скважин. Заключительные работы и проверка результатов цементирования.

Вскрытие продуктивных горизонтов после спуска и цементирования эксплуатационной колонны.

Виды аварий, их причины и меры предупреждения. Ликвидация прихватов.

Ловильный инструмент и работа с ним.

Организация работ при аварии.

Условия притока нефти и газа к забоям скважин. Нефтеотдача и газоотдача пластов.

Системы разработки многопластовых месторождений.

Проектирование разработки нефтяной залежи.

Основные принципы разработки нефтяных месторождений.

Конструкция скважин и оборудование их забоев.

Оборудование устья фонтанных скважин.

Оборудование устья компрессорных скважин.

ИД-3 (ПК-1)

умение определять основные эксплуатационные параметры оборудования

Результаты обучения	Контрольные мероприятия
умеет определять основные эксплуатационные параметры оборудования для добычи нефти	ПР05, ПР06, ПР07, ПР09, ПР10, Экз01

Теоретические вопросы к ПР05, ПР06, ПР07, ПР09, ПР10, Экз01

Установление технологического режима эксплуатации скважин. Эксплуатация скважин.

Этапы развития и эксплуатации нефтяного месторождения. Основные требования, предъявляемые к системам сбора и подготовки нефти, газа и воды.

Преимущества и недостатки герметизированных систем сбора нефти, газа и воды.

Значение измерения продукции скважин. Массовый и объемный дебиты скважин и зависимость между ними. Факторы, влияющие на выбор системы сбора нефти и газа.

Двухтрубная самотечная система сбора нефти и газа.

Назначение резервуаров, их виды. Резервуарные парки.

Чистка и ремонт резервуаров.

Обслуживание резервуарных парков.

Назначение и классификация нефтегазовых сепараторов.

Предупреждение образования гидратов.

ИД-4 (ПК-1)

умение осуществлять выбор наиболее эффективного метода обслуживания и ремонта технологического оборудования

Результаты обучения	Контрольные мероприятия
умеет применять на практике сравнительный анализ методов технического обслуживания и ремонта оборудования для добычи нефти	ЛР01, ЛР04, Экз01

Теоретические вопросы к ЛР01, ЛР04, Экз01

Подготовка оборудования для визуального осмотра.

Сущность визуального осмотра механизмов.

Методы технического обслуживания оборудования.

Какие имеются виды контроля наружной поверхности деталей?

Какие существуют дефекты трубопроводов?

Назовите методы восстановления работоспособности трубопроводов.

ИД-5 (ПК-1)

умение применять методы метрологии и стандартизации технических осмотрах и диагностике технологического оборудования

Результаты обучения	Контрольные мероприятия
умеет использовать современные методы измерения при определении технического состояния оборудования для добычи нефти	ПР08, ЛР05, Экз01

Теоретические вопросы к ПР08, ЛР05, Экз01

Назовите приборы, используемые для оценки технического состояния оборудования.

Вызов притока жидкости из пласта.

Насосно-компрессорные трубы.

Раздельная эксплуатация двух пластов одной скважиной.

Устьевое оборудование насосных скважин.

Глубинные насосы.

Насосные штанги.

Периодическая эксплуатация малодебитных скважин.

Обслуживание глубинно-насосных скважин.

Основные узлы и детали штанговых насосов.

Конструкция скважин и их освоение.

Оборудование устья и обвязка скважин.

ИД-6 (ПК-1)

умение осуществлять выбор наиболее эффективного метода обслуживания и ремонта технологического оборудования

Результаты обучения	Контрольные мероприятия
умеет выполнять сравнительный анализ методов технического обслуживания и ремонта оборудования для добычи нефти	ПР13, ПР14, Экз01

Теоретические вопросы к ПР13, ПР14, Экз01

Виды ремонтов технологических трубопроводов.

Подготовка к ремонту технологических трубопроводов.
 Сущность технического обслуживания технологических трубопроводов..
 Сравнительный анализ методов технического обслуживания и ремонта оборудования.
 Приборное оформление методов технического обслуживания и ремонта оборудования

ИД-7 (ПК-1)

умение осуществлять выбор наиболее эффективных средств диагностики и ремонта для различных типов оборудования и трубопроводов

Результаты обучения	Контрольные мероприятия
умеет проводить сравнительный анализ современных средств диагностики и ремонта оборудования для добычи нефти и трубопроводов	ЛР01, ЛР03, Экз01

Теоретические вопросы к ЛР01, ЛР03, Экз01

Влияние качества поверхности и наличия смазки на трение и износ. Материалы трущихся пар.
 Спуско-подъемные операции. Спуск и подъем насосов.
 Ловильные работы в скважинах. Применение грузоподъемных механизмов для ремонта скважин.
 Организация монтажных работ. Планировании работы структурного подразделения.
 Поставка, хранение, приемка и сдача оборудования в монтаж.
 Документация для проведения работ по монтажу промышленного оборудования.
 Такелажные работы. Такелажная оснастка.
 Применение грузоподъемных механизмов при монтаже промышленного оборудования.
 Основные методы монтажа оборудования.
 Установка, закрепление и выверка оборудования на фундаментах. Контроль работ по монтажу промышленного оборудования.
 Порядок выбора монтажных кранов при различных способах монтажа.
 Пуско-наладочные работы и испытания промышленного оборудования после ремонта и монтажа.
 Техника безопасности при проведении ремонта и монтажа промышленного оборудования.

ИД-8 (ПК-1)

владение навыками работы по оценке эффективности эксплуатации оборудования

Результаты обучения	Контрольные мероприятия
имеет опыт оценки эффективности работы оборудования для добычи нефти	ЛР01, ЛР02, Экз01

Теоретические вопросы к ЛР01, ЛР02, Экз01

Классификация трубопроводов.
 Порядок проведения работ при сооружении трубопроводов. Выбор трассы и опрессовка трубопроводов.
 Виды коррозии трубопроводов. Причины засорения трубопроводов.
 Методы борьбы с отложениями парафина и солей.
 Обслуживание трубопроводов.

Факторы, влияющие на выбор запорной арматуры.
Методы испытания трубопроводов.

ИД-9 (ПК-1)

владение основными методами диагностики и ремонта оборудования и трубопроводов

Результаты обучения	Контрольные мероприятия
может выполнять оценку технического состояния и восстановить работоспособность технологического оборудования для добычи нефти и трубопроводов	ПР13, ПР15, Экз01

Теоретические вопросы к ПР13, ПР15, Экз01

Классификация эксплуатационных сред по механизму их взаимодействия с конструкционными материалами бурового оборудования.
Классификация процессов, вызывающих отказы оборудования. Причины отказов оборудования при эксплуатации.
Классификация причин отказов, деформации и изломы элементов оборудования.
Износ элементов оборудования, коррозионное, коррозионно-механическое и сорбционно-механическое разрушение элементов оборудования.
Образование на поверхности оборудования отложений твердых веществ. Эксплуатационно-смазочные материалы, их выбор. Надежность оборудования и ее изменение при эксплуатации. Показатели надежности оборудования.
Оценка надежности оборудования. Поддержание надежности оборудования при

ИД-10 (ПК-1)

владение навыками работы по оценке эффективности эксплуатации оборудования

Результаты обучения	Контрольные мероприятия
имеет навыки оценки эффективной работы оборудования для добычи нефти	ПР10, ПР11, Экз01

Теоретические вопросы к ПР10, ПР11, Экз01

Обслуживание установок подготовки нефти.
Схема электрообессоливающей установки. Оборудование установок подготовки нефти.
Нефтяные насосные станции, их назначение. Эксплуатация насосных станций.
Безрезервуарная сдача нефти в магистральный нефтепровод.
Блочные нефтяные насосные станции.
Источники водоснабжения. Качество воды. Сточные воды нефтяных месторождений.
Способы очистки и подготовки сточных вод. Сооружения для отстаивания воды.
Системы и сооружения для нагнетания воды в пласт.
Обслуживание установок по подготовке воды для заводнения пластов.
Системы сбора природного газа. Гидратообразование в системах сбора газа.
Методы борьбы с гидратообразованием.
Назначение, состав и оборудование компрессорных станций.
эксплуатации.

8.2. Критерии и шкалы оценивания

Каждое мероприятие текущего контроля успеваемости оценивается по шкале «зачтено», «не зачтено».

Оценка «зачтено» выставляется обучающемуся при выполнении всех указанных показателей (Таблица 8.1), допускаются несущественные неточности в изложении и оформлении материала

При невыполнении хотя бы одного из показателей выставляется оценка «не зачтено».

Таблица 8.1 – Критерии оценивания мероприятий текущего контроля успеваемости

Наименование, обозначение	Показатель
Лабораторная работа	лабораторная работа выполнена в полном объеме; по лабораторной работе представлен отчет, содержащий необходимые расчеты, выводы, оформленный в соответствии с установленными требованиями; на защите лабораторной работы даны правильные ответы не менее чем на 50% заданных вопросов
Опрос	даны правильные ответы не менее чем на 80% заданных вопросов

При оценивании результатов обучения по дисциплине в ходе промежуточной аттестации используются следующие критерии и шкалы.

Экзамен (Экз01).

Задание состоит из 2 теоретических вопросов.

Время на подготовку: 60 минут.

Оценка «отлично» выставляется обучающемуся, если он глубоко и прочно усвоил программный материал, исчерпывающе, последовательно, четко и логически стройно его излагает, умеет тесно увязывать теорию с практикой, свободно справляется с задачами, вопросами и другими видами применения знаний, не затрудняется с ответом при видоизменении заданий, использует в ответе материал рекомендуемой литературы, правильно обосновывает принятое решение.

Оценка «хорошо» выставляется обучающемуся, если он твердо знает программный материал, грамотно и по существу излагает его, не допуская существенных неточностей в ответах на вопросы.

Оценка «удовлетворительно» выставляется обучающемуся, если он имеет знания только основного материала, но не усвоил его деталей, допускает неточности, недостаточно правильные формулировки, нарушения логической последовательности в изложении программного материала.

Оценка «неудовлетворительно» выставляется обучающемуся, который не знает значительной части программного материала, допускает существенные ошибки в ответах на вопросы, неуверенно.

Результат обучения по дисциплине считается достигнутым при получении обучающимся оценки «зачтено», «удовлетворительно», «хорошо», «отлично» по каждому из контрольных мероприятий, относящихся к данному результату обучения.

МИНИСТЕРСТВО НАУКИ И ВЫСШЕГО ОБРАЗОВАНИЯ РОССИЙСКОЙ ФЕДЕРАЦИИ
Федеральное государственное бюджетное образовательное учреждение
высшего образования

«Тамбовский государственный технический университет»
(ФГБОУ ВО «ТГТУ»)

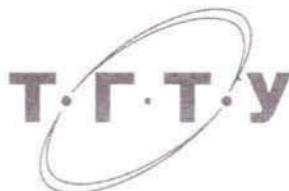

УТВЕРЖДАЮ

Директор Технологического института

Д.Л. Полушкин
« 21 » января 2021 г.

РАБОЧАЯ ПРОГРАММА ДИСЦИПЛИНЫ

Б1.В.15 Промышленная безопасность в нефтегазовой отрасли

(шифр и наименование дисциплины в соответствии с утвержденным учебным планом подготовки)

Направление

21.03.01 Нефтегазовое дело

(шифр и наименование)

Профиль

Технологии и оборудование нефтегазового дела

(наименование профиля образовательной программы)

Формы обучения: очная

Кафедра: Технологические процессы, аппараты и техносферная

безопасность

(наименование кафедры)

Составитель:

К.Т.Н., ДОЦЕНТ

степень, должность

подпись

А.Ю. Степанов

инициалы, фамилия

Заведующий кафедрой

подпись

Н.С. Гатапова

инициалы, фамилия

Тамбов 2021

**1. ПЛАНИРУЕМЫЕ РЕЗУЛЬТАТЫ ОБУЧЕНИЯ ПО ДИСЦИПЛИНЕ И
ЕЕ МЕСТО В СТРУКТУРЕ ОПОП**

Цель освоения дисциплины – достижение планируемых результатов обучения (таблица 1.1), соотнесенных с индикаторами достижения компетенций и целью реализации ОПОП.

Дисциплина входит в состав части образовательной программы, формируемой участниками образовательных отношений.

Таблица 1.1 – Результаты обучения по дисциплине

Код, наименование индикатора	Результаты обучения по дисциплине
ПК-1 Способность проводить работы по диагностике, техническому обслуживанию ремонту и эксплуатации технологического оборудования объектов транспорта и хранения нефти, газа и продуктов переработки	
ИД-11 (ПК-1) знание теоретических положений, отражающих сущность производственной безопасности в современной промышленности	<i>формулирует теоретические положения, отражающие сущность производственной безопасности в современной промышленности</i>
	<i>воспроизводит методы расчета на прочность и жесткость типовых элементов различных конструкций, основы проектирования технических объектов</i>
	<i>знает тенденции в развитии охраны труда на современных предприятиях</i>
ИД-12 (ПК-1) умение обеспечивать безопасные условия труда, выбирать методы и средства для обеспечения безопасности на производстве	<i>аргументирует выбор численного метода и разрабатывает алгоритм решения конкретной прикладной задачи</i>
	<i>умеет осуществлять мероприятия по обеспечению безопасности производства; применять методы расчета и конструирования деталей и узлов механизмов</i>
	<i>умеет обеспечивать безопасные условия труда, выбирать методы и средства для обеспечения безопасности на производстве; решать теоретические задачи, используя основные законы термодинамики, тепло- и массообмена и гидромеханики</i>
ИД-13 (ПК-1) владение методами анализа и прогнозирования риска и производственного травматизма	<i>применяет на практике методы расчета систем электробезопасности, систем для грузоподъемных работ, оборудования и предохранительных устройств, работающих под давлением, систем, обеспечивающих безопасность газового хозяйства, систем, обеспечивающих пожарную безопасность на производстве</i>
	<i>владеет методами анализа и прогнозирования риска и производственного травматизма</i>
	<i>владеет требованиями к безопасности технических регламентов</i>
ИД-14 (ПК-1) владение навыками оценки технологий, процессов и оборудования с позиций защиты человека и природной среды от опасностей техногенного и природного характера	<i>владеет навыками оценки технологий, процессов и оборудования с позиций защиты человека и природной среды от опасностей техногенного и природного характера</i>

Результаты обучения по дисциплине достигаются в рамках осуществления всех видов контактной и самостоятельной работы обучающихся в соответствии с утвержденным учебным планом.

Индикаторы достижения компетенций считаются сформированными при достижении соответствующих им результатов обучения.

2. ОБЪЁМ ДИСЦИПЛИНЫ

Объем дисциплины составляет 3 зачетные единицы.

Ниже приведено распределение общего объема дисциплины (в академических часах) в соответствии с утвержденным учебным планом.

Виды работ	Форма обучения
	Очная
	7 семестр
<i>Контактная работа</i>	65
занятия лекционного типа	32
лабораторные занятия	-
практические занятия	32
курсовое проектирование	-
консультации	-
промежуточная аттестация	1
<i>Самостоятельная работа</i>	43
<i>Всего</i>	108

3. СОДЕРЖАНИЕ ДИСЦИПЛИНЫ

Тема 1. Основные направления создания условий безопасности в нефтегазовой отрасли.

Опасность; понятие и аппарат анализа опасностей; качественный анализ опасностей; количественный анализ опасностей; опасные и вредные производственные факторы; категорирование и классификация объектов как мера оценки опасности; анализ риска; управление риском; производственный травматизм; основные понятия, методы анализа и прогнозирования производственного травматизма.

ПР01. Качественный анализ опасностей.

ПР02. Количественный анализ опасностей.

ПР0.3 Методы анализа и прогнозирования производственного травматизма.

Тема 2. Безопасность производств нефтегазовой отрасли.

Безопасность производств на стадиях создания и эксплуатации производства:

- при разработке технологического процесса, проектной документации, технических условий и документации,

- выбор и изготовление надежных видов оборудования, выбор средств контроля, управления и противоаварийной защиты;

- эксплуатация производств, техническое обслуживание.

Общие требования к выбору и конструированию оборудования.

Требования обеспечения безопасности оборудования.

Износ оборудования, его влияние на безопасность труда.

Защитные устройства (средства защиты) производственного оборудования.

ПР04. Защитные устройства (средства защиты) производственного оборудования.

Тема 3. Электробезопасность.

Действие электрического тока на организм человека; факторы, влияющие на исход поражения электрическим током; анализ опасности поражения электрическим током в различных электрических сетях; средства защиты, применяемые в электроустановках; организация безопасности эксплуатации электроустановок; защита от статического и атмосферного электричества.

Первая помощь пострадавшим от электрического тока.

Факторы, влияющие на исход поражения человека электрическим током. Влияние окружающей среды на опасность поражения током. Анализ опасности поражения током в различных электрических сетях.

Основные требования к устройству электроустановок. Основные причины поражения током и меры защиты с позиции безопасности. Средства защиты применяемые в электроустановках. Требования к персоналу, обслуживающему электроустановки. Контроль изоляции. Защитное заземление, зануление, защитное отключение. Организация безопасной эксплуатации электроустановок.

ПР05. Организация безопасности эксплуатации электроустановок.

ПР06. Защита от статического электричества.

ПР07. Молниезащита.

СР01. Свойства молний и их воздействия.

СР02. Категорирование молниезащиты.

СР03. Конструкции молниезащиты.

Тема 4. Безопасность эксплуатации грузоподъемных машин

Безопасность эксплуатации грузоподъемных машин.

Безопасность складских, погрузочных и разгрузочных работ.

Типовые конструкции грузоподъемных машин, требования к устройству и безопасной эксплуатации.

Причины аварий и травматизма при эксплуатации грузоподъемных машин.

Техническое освидетельствование грузоподъемных машин, организация эксплуатации и надзора.

Организация складов и проведение складских операций.

Условия безопасности погрузочно-разгрузочных работ.

ПР08. Безопасность эксплуатации грузоподъемных машин.

ПР09. Безопасность складских, погрузочных и разгрузочных работ.

СР04. Основные правила освидетельствование грузоподъемных машин, организация эксплуатации и надзора.

СР05. Основные правила безопасности организации складов и проведения складских операций.

Тема 5. Оборудование, работающее под давлением.

Сосуды, работающие под давлением, их устройство и общие принципы обеспечения безопасности эксплуатации сосудов.

Принципы устройства и основные характеристики компрессорных установок,

Условия безаварийной работы воздушных компрессорных установок,

Арматура, контрольно-измерительные приборы и регулирующая аппаратура компрессорных установок.

Технология производства тепловой энергии в отопительных и производственных котельных.

Безопасность эксплуатации котельных установок.

ПР10. Расчет сосудов, работающих под давлением.

ПР11. Расчет аппаратуры компрессорных установок.

СР06. Основные правила обеспечения безопасности эксплуатации сосудов.

СР07. Основные правила безопасности работы воздушных компрессорных установок.

Тема 6. Безопасность газового хозяйства.

Газовое хозяйство предприятия.

Внутрицеховое газовое хозяйство.

Условия безопасной эксплуатации, защитные, сигнализирующие автоматические устройства и приборы, применяемые на газопроводах и газовых установках.

Предохранительные и запорные клапаны.

Условия безопасного пуска газа на предприятии и эксплуатация промышленных печей.

Обслуживающий персонал и его обязанности.

Предупреждение, локализация и ликвидация аварий в газовом хозяйстве.

ПР12. Расчет оборудования в газовом хозяйстве предприятия.

СР08. Основные правила безопасной эксплуатации газопроводов и газовых установок.
СР09. Основные правила безопасности пуска газа на предприятии и эксплуатация промышленных печей.

Тема 7. Пожарная безопасность.

Показатели взрыво-пожароопасности горючих веществ. Оценка пожаро- и взрывоопасности веществ и материалов, помещений, зданий, производств; возгораемость и огнестойкость строительных конструкций, огнестойкость зданий и сооружений.

Мероприятия по предупреждению взрывов и уменьшению их последствий; эвакуация людей при пожарах. Противодымная защита зданий, предохранительные (легкосбрасываемые) конструкции, исключение источников воспламенения. Контроль за накоплением горючих газов в воздухе производственных помещений, флегматизация и вентиляция

Мероприятия по взрывозащите технологического оборудования; пожарная профилактика в технологических процессах. Пожарная профилактика электроустановок, систем отопления и вентиляции.

Средства и способы пожаротушения; установки, машины и аппараты для пожаротушения; противопожарное водоснабжение.

Системы и устройства пожарной сигнализации.

Тактика тушения пожаров; организация службы пожарной охраны.

ПР13. Расчеты по взрывозащите технологического оборудования.

ПР14. Способы пожаротушения; установки, машины и аппараты для пожаротушения; противопожарное водоснабжение.

ПР15. Системы и устройства пожарной сигнализации.

СР10. Основные правила пожарной безопасности технологического оборудования; пожарной профилактики в технологических процессах.

СР11. Организация службы пожарной охраны.

4. ПЕРЕЧЕНЬ УЧЕБНОЙ ЛИТЕРАТУРЫ, ИНФОРМАЦИОННЫХ РЕСУРСОВ И ТЕХНОЛОГИЙ

4.1. Учебная литература

1. Титова, Т.С. Производственная безопасность [Электронный ресурс]: учебное пособие/ Т.С. Титова [и др.].— Электрон. текстовые данные.— М.: Учебно-методический центр, 2016.— 416 с.— Режим доступа: <http://www.iprbookshop.ru/58006>.— ЭБС «IPRbooks»
2. Шадрина А.В. Основы нефтегазового дела [Электронный ресурс]/ А.В. Шадрина, В.Г. Крец— Электрон. текстовые данные.— М.: Интернет-Университет Информационных Технологий (ИНТУИТ), 2016.— 213 с.— Режим доступа: <http://www.iprbookshop.ru/39555.html>.— ЭБС «IPRbooks»
3. Сугак, Е.Б. Безопасность жизнедеятельности (раздел «Охрана труда в строительстве») [Электронный ресурс]: учебное пособие/ Сугак Е.Б.— Электрон. текстовые данные.— М.: Московский государственный строительный университет, ЭБС АСВ, 2014.— 112 с.— Режим доступа: <http://www.iprbookshop.ru/23718>.— ЭБС «IPRbooks»
4. Колношенко, В.И. Основы безопасности труда [Электронный ресурс]: учебное пособие/ Колношенко В.И., Колношенко О.В., Царегородцев Ю.Н.— Электрон. текстовые данные.— М.: Московский гуманитарный университет, 2015.— 208 с.— Режим доступа: <http://www.iprbookshop.ru/50670>.— ЭБС «IPRbooks»
5. Соколов, А.Т. Безопасность жизнедеятельности [Электронный ресурс]/ Соколов А.Т.— Электрон. текстовые данные.— М.: Интернет-Университет Информационных Технологий (ИНТУИТ), 2016.— 61 с.— Режим доступа: <http://www.iprbookshop.ru/56345>.— ЭБС «IPRbooks»
6. Промтов М.А. Безопасная эксплуатация технологического оборудования [Электронный ресурс]: учебное пособие / М. А. Промтов, В. Я. Борщев, Г. С. Кормильцин. - Тамбов: ТГТУ, 2008. - Режим доступа к книге: " Электронно-библиотечная система ТГТУ. Электронные аналоги печатных изданий", <http://www.tstu.ru/book/elib/pdf/2008/promtov-l.pdf>
7. Борщев, В.Я. Основы безопасной эксплуатации технологического оборудования химических производств [Электронный ресурс]: учебное пособие / В. Я. Борщев, Г. С. Кормильцин, М. А. Промтов [и др.]. - Тамбов: ТГТУ, 2011. - Режим доступа к книге: " Электронно-библиотечная система ТГТУ. Электронные аналоги печатных изданий", <http://tstu.ru/book/elib/pdf/2011/borshev-a.pdf>
8. Занько, Н.Г. Безопасность жизнедеятельности [Электронный ресурс]: учеб. / Занько Н.Г., Малаян К.Р., Русак О.Н. – М.: Лань, 2010. – 672 с. - Режим доступа: http://e.lanbook.com/books/element.php?pl1_cid=25&pl1_id=2445
9. Соколов, А.Т. Безопасность жизнедеятельности [Электронный ресурс]/ Соколов А.Т.— Электрон. текстовые данные.— М.: Интернет-Университет Информационных Технологий (ИНТУИТ), 2016.— 61 с.— Режим доступа: <http://www.iprbookshop.ru/56345>.— ЭБС «IPRbooks»

4.2. Интернет-ресурсы, в том числе современные профессиональные базы данных и информационные справочные системы

- Университетская информационная система «РОССИЯ» <https://uisrussia.msu.ru>
Справочно-правовая система «Консультант+» <http://www.consultant-urist.ru>
Справочно-правовая система «Гарант» <http://www.garant.ru>
База данных Web of Science <https://apps.webofknowledge.com/>
База данных Scopus <https://www.scopus.com>
Портал открытых данных Российской Федерации <https://data.gov.ru>

База открытых данных Министерства труда и социальной защиты РФ <https://rosmintrud.ru/opendata>

База данных Научной электронной библиотеки eLIBRARY.RU <https://elibrary.ru/>

База данных профессиональных стандартов Министерства труда и социальной защиты РФ <http://profstandart.rosmintrud.ru/obshchiy-informatsionnyy-blok/natsionalnyy-reestr-professionalnykh-standartov/>

Базы данных Министерства экономического развития РФ <http://www.economy.gov.ru>

База открытых данных Росфинмониторинга <http://www.fedsfm.ru/opendata>

Электронная база данных «Издательство Лань» <https://e.lanbook.com>

Электронная библиотечная система «IPRbooks» <http://www.iprbookshop.ru>

База данных «Электронно-библиотечная система «ЭБС ЮРАЙТ» <https://www.biblio-online.ru>

База данных электронно-библиотечной системы ТГТУ <http://elib.tstu.ru>

Федеральная государственная информационная система «Национальная электронная библиотека» <https://нэб.рф>

Национальный портал онлайн обучения «Открытое образование» <https://openedu.ru>

Электронная база данных "Polpred.com Обзор СМИ" <https://www.polpred.com>

Официальный сайт Федерального агентства по техническому регулированию и метрологии <http://protect.gost.ru/>

Ресурсы электронной информационно-образовательной среды университета представлены в локальном нормативном акте «Положение об электронной информационно-образовательной среде Тамбовского государственного технического университета».

Электронные образовательные ресурсы, к которым обеспечен доступ обучающихся, в т.ч. приспособленные для использования инвалидами и лицами с ограниченными возможностями здоровья, приведены на официальном сайте университета в разделе «Университет»-«Сведения об образовательной организации»-«Материально-техническое обеспечение и оснащенность образовательного процесса».

Сведения о лицензионном программном обеспечении, используемом в образовательном процессе, представлены на официальном сайте университета в разделе «Образование»-«Учебная работа»-«Доступное программное обеспечение».

5. МЕТОДИЧЕСКИЕ УКАЗАНИЯ ДЛЯ ОБУЧАЮЩИХСЯ ПО ОСВОЕНИЮ ДИСЦИПЛИНЫ

К современному специалисту общество предъявляет достаточно широкий перечень требований, среди которых немаловажное значение имеет наличие у выпускников определенных способностей и умений самостоятельно добывать знания из различных источников, систематизировать полученную информацию, давать оценку конкретной ситуации. Формирование такого умения происходит в течение всего периода обучения через работу на аудиторных занятиях, выполнение заданий текущего контроля и промежуточной аттестации. При этом самостоятельная работа играет решающую роль в ходе всего учебного процесса.

Успешное освоение компетенций, формируемых данной учебной дисциплиной, предполагает оптимальное использование времени самостоятельной работы. Целесообразно посвящать до 20 минут изучению конспекта лекции в тот же день после лекции и за день перед лекцией. Теоретический материал изучать в течение недели до 2 часов, а готовиться к практическому занятию по дисциплине до 1.5 часов.

Для понимания материала учебной дисциплины и качественного его усвоения рекомендуется такая последовательность действий:

- после прослушивания лекции и окончания учебных занятий, при подготовке к занятиям следующего дня нужно сначала просмотреть и обдумать текст лекции, прослушанной сегодня, разобрать рассмотренные примеры;
- при подготовке к лекции следующего дня нужно просмотреть текст предыдущей лекции, подумать о том, какая может быть тема следующей лекции;
- в течение недели выбрать время для работы с литературой по учебной дисциплине в библиотеке и для решения задач;
- при подготовке к лабораторным занятиям повторить основные понятия и формулы по теме домашнего задания, изучить примеры;

Рекомендуется использовать методические указания и материалы по учебной дисциплине, текст лекций, а также электронные пособия, имеющиеся в системе VitaLMS.

Теоретический материал курса становится более понятным, когда дополнительно к прослушиванию лекций изучаются книги по данной дисциплине. Может быть полезным использование нескольких учебников.

Рекомендуется, кроме «заучивания» материала, добиться понимания изучаемой темы дисциплины. С этой целью после прочтения очередной главы желательно выполнить несколько простых упражнений на соответствующую тему. Кроме того, очень полезно мысленно задать себе и попробовать ответить на следующие вопросы: о чем эта глава, какие новые понятия в ней введены, каков их смысл. При изучении теоретического материала всегда полезно выписывать формулы и графики.

При подготовке к промежуточной аттестации необходимо освоить теоретические положения данной дисциплины, разобрать определения всех понятий и постановки моделей, описывающих процессы, рассмотреть примеры и самостоятельно решить несколько типовых задач из каждой темы. Дополнительно к изучению конспектов лекций необходимо пользоваться учебниками по учебной дисциплине.

При выполнении домашних заданий и подготовке к контрольным работам необходимо сначала прочитать теорию и изучить примеры по каждой теме. Решая конкретную задачу, предварительно следует понять, что требуется в данном случае, какой теоретический материал нужно использовать, наметить общую схему решения. Если задача была решена «по образцу» рассмотренного на аудиторном занятии или в методическом пособии примера, то желательно после этого обдумать процесс решения и попробовать решить аналогичную задачу самостоятельно.

6. МАТЕРИАЛЬНО-ТЕХНИЧЕСКОЕ ОБЕСПЕЧЕНИЕ

По всем видам учебной деятельности в рамках дисциплины используются аудитории, оснащенные необходимым специализированным оборудованием.

Наименование специальных помещений	Оснащенность специальных помещений	Перечень лицензионного программного обеспечения / Реквизиты подтверждающего документа
учебные аудитории для проведения занятий лекционного типа	Мебель: учебная мебель Технические средства: экран, проектор, компьютер	MS Office, Windows / Корпоративные академические лицензии бессрочные Microsoft Open License №47425744, 48248803, 41251589, 46314939, 44964701, 43925361, 45936776, 47425744, 41875901, 41318363, 60102643;
учебные аудитории для проведения занятий семинарского типа, групповых и индивидуальных консультаций, текущего контроля и промежуточной аттестации	Мебель: учебная мебель Технические средства: Термометр, психометр, пирометр, установка испытательная средств защиты УИ-70-СЗ, установка исследования предохранительной арматуры, установка редуцирования газа	AutoCAD 2009-2011, Бессрочная Лицензия №110000006741, Договор №11580/VRN3/35-03/120 от 26.06.2009г.

Для самостоятельной работы обучающихся предусмотрены помещения, укомплектованные специализированной мебелью, оснащенные компьютерной техникой с возможностью подключения к сети «Интернет» и обеспечением доступа в электронную информационно-образовательную среду университета.

Наименование помещений для самостоятельной работы обучающихся	Оснащенность помещений для самостоятельной работы обучающихся	Перечень лицензионного программного обеспечения / Реквизиты подтверждающего документа
Помещение для самостоятельной работы обучающихся (читальный зал Научной библиотеки)	Мебель: учебная мебель Комплект специализированной мебели: компьютерные столы Оборудование: компьютерная техника с подключением к информационно-коммуникационной сети «Интернет» и доступом в электронную информационно-образовательную среду образовательной организации, веб-камеры, коммуникационное оборудование, обеспечивающее доступ к сети интернет (проводное соединение и беспроводное соединение по технологии Wi-Fi)	Microsoft Windows 7 pro Лицензия №49487340 Microsoft Office2007 Лицензия №49487340
Помещение для самостоятельной работы обучающихся (ауд. 333/А)	Мебель: учебная мебель Комплект специализированной мебели: компьютерные столы Оборудование: компьютерная техника с подключением к информационно-коммуникационной сети «Интернет» и доступом в электронную информационно-образовательную среду образовательной организации, веб-камеры, коммуникационное оборудование, обеспечивающее доступ к сети интернет (проводное соединение и беспроводное соединение по технологии Wi-Fi)	Microsoft Windows XP Лицензия №44964701 Microsoft Office 2007 Лицензия №44964701

7. ТЕКУЩИЙ КОНТРОЛЬ УСПЕВАЕМОСТИ И ПРОМЕЖУТОЧНАЯ АТТЕСТАЦИЯ

Проверка достижения результатов обучения по дисциплине осуществляется в рамках текущего контроля успеваемости и промежуточной аттестации.

7.1. Текущий контроль успеваемости

Текущий контроль успеваемости включает в себя мероприятия по оцениванию выполнения лабораторных работ, заданий для самостоятельной работы. Мероприятия текущего контроля успеваемости приведены в таблице 7.1.

Таблица 7.1 – Мероприятия текущего контроля успеваемости

Обозначение	Наименование	Форма контроля
ПР01	Качественный анализ опасностей	опрос
ПР02	Количественный анализ опасностей	опрос
ПР03	Методы анализа и прогнозирования производственного травматизма	опрос
ПР04	Защитные устройства (средства защиты) производственного оборудования	опрос
ПР05	Организация безопасности эксплуатации электроустановок	опрос
ПР06	Защита от статического электричества	опрос
ПР07	Молниезащита	опрос
ПР08	Безопасность эксплуатации грузоподъемных машин	опрос
ПР09	Безопасность складских, погрузочных и разгрузочных работ	опрос
ПР10	Расчет сосудов, работающих под давлением	опрос
ПР11	Расчет аппаратуры компрессорных установок	опрос
ПР12	Расчет оборудования в газовом хозяйстве предприятия	опрос
ПР13	Расчеты по взрывозащите технологического оборудования	опрос
ПР14	Способы пожаротушения; установки, машины и аппараты для пожаротушения; противопожарное водоснабжение	
ПР15	Системы и устройства пожарной сигнализации	опрос

7.2. Промежуточная аттестация

Формы промежуточной аттестации по дисциплине приведены в таблице 7.2.

Таблица 7.2 – Формы промежуточной аттестации

Обозначение	Форма отчетности	Очная
Зач01	Зачет	4 семестр

8. ФОНД ОЦЕНОЧНЫХ СРЕДСТВ

8.1. Оценочные средства

Оценочные средства соотнесены с результатами обучения по дисциплине и индикаторами достижения компетенций.

ИД-11 (ПК-1) знание теоретических положений, отражающих сущность производственной безопасности в современной промышленности.

Результаты обучения	Контрольные мероприятия
формулирует теоретические положения, отражающие сущность производственной безопасности в современной промышленности	Зач01, ПР01, ПР02
воспроизводит методы расчета на прочность и жесткость типовых элементов различных конструкций, основы проектирования технических объектов	
знает тенденции в развитии охраны труда на современных предприятиях	

Вопросы к зачету Зач01, ПР01, ПР02

1. С какой целью производится категорирование и классификация объектов?
2. Каким образом классифицируются опасные промышленные объекты?
3. Перечислите основные критерии категорирования опасных промышленных объектов.
4. Как осуществляется порядок категорирования опасных промышленных объектов?
5. Опишите 4 категории опасных промышленных объектов.
6. Какие требования предъявляются к минимальному необходимому составу средств инженерно-технической укрепленности объекта?

ИД-12 (ПК-1) умение обеспечивать безопасные условия труда, выбирать методы и средства для обеспечения безопасности на производстве

Результаты обучения	Контрольные мероприятия
аргументирует выбор численного метода и разрабатывает алгоритм решения конкретной прикладной задачи	Зач01, ПР05
умеет осуществлять мероприятия по обеспечению безопасности производства; применять методы расчета и конструирования деталей и узлов механизмов	
умеет обеспечивать безопасные условия труда, выбирать методы и средства для обеспечения безопасности на производстве; решать теоретические задачи, используя основные законы термодинамики, тепло- и массообмена и гидромеханики	

Вопросы к зачету Зач01, ПР05, ПР12

1. Что такое защитное заземление?
2. В каких случаях производится заземление электроустановок?
3. Дайте классификацию заземляющих устройств.
4. Каким прибором производится контроль сопротивления заземлителя?
5. Что такое заземляющее устройство?
6. В чем заключается принцип нормирования защитного заземления.
7. Каков порядок расчета защитного заземления.
8. Что такое защитное зануление?
9. В каких сетях используют зануление для обеспечения электробезопасности?
10. Каково назначение нулевого защитного проводника?
11. Дать определение «нейтрали».

12. В чем заключается разница между сетями с глухозаземленной и изолированной нейтралью?
13. Для чего предназначены повторные заземлители?
14. Каким должно быть время срабатывания защитной автоматики, предназначенной для отключения питающей сети с защитным занулением?
15. Назначение, принцип действия и область применения зануления?
16. Как нормируется надежность защиты занулением?
17. Перечислите виды электрической изоляции.
18. Назовите приборы для измерения качества электрической изоляции.
19. Какими параметрами характеризуется качество электрической изоляции?
20. Объясните методику периодического контроля изоляции.
21. Как производится измерение сопротивления изоляции относительно земли под рабочим напряжением?
22. Какая зависимость сопротивления изоляции от приложенного напряжения?
23. Какова величина испытательного напряжения при контроле изоляции?
24. Кто имеет право производить измерение сопротивления изоляции (состав бригады, их квалификационные группы)?
25. Охарактеризуйте электрические травмы.
26. Перечислите технические средства, обеспечивающие безопасность работ в электроустановках.

ИД-13 (ПК-1) владение методами анализа и прогнозирования риска и производственного травматизма

Результаты обучения	Контрольные мероприятия
применяет на практике методы расчета систем электробезопасности, систем для грузоподъемных работ, оборудования и предохранительных устройств, работающих под давлением, систем, обеспечивающих безопасность газового хозяйства, систем, обеспечивающих пожарную безопасность на производстве	Зач01, ПР08, ПР09, ПР10, ПР11, ПР12
владеет методами анализа и прогнозирования риска и производственного травматизма	
владеет требованиями к безопасности технических регламентов	

Вопросы к зачету Зач01, ПР08, ПР09, ПР10, ПР11, ПР12

27. Объясните методику измерения сопротивления защитного заземления.
 28. Назовите, что входит в состав оборудования ГРП (ГРУ). Расскажите о назначении названного оборудования.
 29. Назовите наиболее распространенные регуляторы давления газа. Каков принцип их работы?
 30. Какие устройства для измерения расхода газа Вы знаете? На каких методах или явлениях основаны способы измерения расхода?
 31. Перечислите требования, предъявляемые к помещениям и местам установки ГРП (ГРУ).
 32. Чем следует руководствоваться при выборе оборудования ГРП?
 33. Нарисуйте и опишите технологическую схему ГРП.
1. Что называется полиспастом, его назначение, типы, кратность?
 2. Как влияет кратность полиспаста на натяжение каната, на передаточное число редуктора?
 3. Как влияет кратность полиспаста на скорость подъема груза при неизменной частоте вращения вала электродвигателя?
 4. Как зависит потребляемая мощность электродвигателя от кратности полиспаста?

5. Какие конструктивные и технологические параметры и как влияют на мощность, потребляемую электродвигателем механизма подъема?
6. Как подобрать канат и определить диаметр барабана грузоподъемного механизма?
7. Почему расчетная мощность двигателя не совпадает с потребляемой, измеренной экспериментально?
8. Назначение, конструкция и принцип действия основных узлов и механизмов башенного крана.
9. Кинематические схемы механизмов башенного крана.
10. Основные виды производительности строительных машин (в том числе башенных кранов).
11. Конструктивные схемы башенных кранов, применяемых в строительстве.
12. Основные рабочие операции башенных кранов.
13. Пути повышения производительности башенных кранов.
14. Что называется полиспастом? Назначение полиспаста, типы, кратность.
15. Как подобрать канат и определить диаметр барабана грузоподъемного механизма?
16. Как рассчитать мощность, потребляемую электродвигателем грузоподъемного механизма?
17. Как определить производительность башенного крана?
18. Назвать устройства, обеспечивающие безопасную работу крана, объяснить их принцип действия.
19. Почему электроталь ТЭ 100 оборудуется двумя тормозами?
20. С какой целью в механизмах передвижения электроталей ТЭ 050 и ТЭ 100 устанавливаются паразитные зубчатые колеса?
21. Почему расчетное значение диаметра барабана отличается от экспериментального?
22. Почему рекомендуемые передаточные числа ступеней редуктора отличаются от действительных?
23. Можно ли применить трехступенчатую передачу в механизмах подъема и передвижения электроталей?
24. Изменяются ли величины моментов на валах механизма при подъеме и опускании груза?
25. Как определить номинальную грузоподъемность электротали, если известна только величина диаметра каната?
26. Можно ли при проектировании электротали установить фланцевый электродвигатель или двигатель с креплением на лапах внутри барабана?
27. Почему усилие прижатия фрикционных дисков грузоупорного тормоза больше усилия прижатия колодок к диску остановочного тормоза?

ИД-14 (ПК-1) владение навыками оценки технологий, процессов и оборудования с позиций защиты человека и природной среды от опасностей техногенного и природного характера

Результаты обучения	Контрольные мероприятия
владеет навыками оценки технологий, процессов и оборудования с позиций защиты человека и природной среды от опасностей техногенного и природного характера	Зач01, ПР14, ПР15

Вопросы к зачету Зач01, ПР14, ПР15

1. Что такое предохранительная арматура? Классификация предохранительной арматуры
2. Виды предохранительной арматуры.
3. Принцип действия мембранного предохранительного устройства.
4. Дайте определение термину защитная арматура и назовите её виды.
5. Места установки предохранительной арматуры.
6. Регуляторы давления, классификация, принцип действия.
7. Показатели надежности и показатели назначения предохранительной арматуры.
8. Принцип предохранительных сбросных клапанов.
9. Назовите виды пожаровзрывоопасных веществ и материалов.
10. Какой параметр характеризует температура самовоспламенения?
11. Дайте определение нижнему и верхнему пределам самовоспламенения.
12. Назовите параметр, характеризующий пожарную опасность аэрозолей.
13. Охарактеризуйте параметр температура вспышки.
14. Охарактеризуйте параметр температура воспламенения.
15. Назовите условия теплового самовозгорания материала и вещества.
16. По какому уравнению производится расчет пределов воспламенения для горючих смесей?
17. Назовите первичные средства применяют для тушения загораний.
18. По каким признакам классифицируются огнетушители?
19. Опишите устройство и принцип действия пенных огнетушителей.
20. Опишите правила применения пенных огнетушителей.
21. Опишите устройство и правила пользования ручным углекислотным огнетушителем.
22. Опишите устройство и правила приведения в действие порошкового огнетушителя.
23. Из чего состоит химическая и воздушно-механическая пена?
24. Что такое кратность, стойкость пены?
25. При какой температуре срабатывает огнетушитель ОСП?
26. Укажите область применения огнетушителя ОСП.
27. Опишите устройство и принцип действия огнетушителя ОСП.

8.2. Критерии и шкалы оценивания

Каждое мероприятие текущего контроля успеваемости оценивается по шкале «зачтено», «не зачтено».

Оценка «зачтено» выставляется обучающемуся при выполнении всех указанных показателей (Таблица 8.1), допускаются несущественные неточности в изложении и оформлении материала

При невыполнении хотя бы одного из показателей выставляется оценка «не зачтено».

Таблица 8.1 – Критерии оценивания мероприятий текущего контроля успеваемости

Наименование, обозначение	Показатель
Опрос	даны правильные ответы не менее чем на 80% заданных вопросов

При оценивании результатов обучения по дисциплине в ходе промежуточной аттестации используются следующие критерии и шкалы.

Зачет (Зач01).

Задание состоит из 2 теоретических вопросов.

Время на подготовку: 45 минут.

Оценка «зачтено» выставляется обучающемуся, если он знает программный материал, грамотно и по существу излагает его, не допуская существенных неточностей в ответах на вопросы.

Оценка «не зачтено» выставляется обучающемуся, который не знает значительной части программного материала, допускает существенные ошибки в ответах на вопросы.

МИНИСТЕРСТВО НАУКИ И ВЫСШЕГО ОБРАЗОВАНИЯ РОССИЙСКОЙ ФЕДЕРАЦИИ
Федеральное государственное бюджетное образовательное учреждение
высшего образования

«Тамбовский государственный технический университет»
(ФГБОУ ВО «ТГТУ»)



УТВЕРЖДАЮ

Директор Технологического института

Д.Л. Полушкин

«21» января 2021 г.

РАБОЧАЯ ПРОГРАММА ДИСЦИПЛИНЫ

Б1.В.16 Монтаж, ремонт и эксплуатация объектов добычи
и транспорта нефти, газа и продуктов переработки

(шифр и наименование дисциплины в соответствии с утвержденным учебным планом подготовки)

Направление

21.03.01 Нефтегазовое дело

(шифр и наименование)

Профиль

Технологии и оборудование нефтегазового дела

(наименование профиля образовательной программы)

Формы обучения: очная

Кафедра: Технологические процессы, аппараты и
техносферная безопасность

(наименование кафедры)

Составитель:

Д.т.н., профессор

степень, должность

подпись

В.Я. Борщев

инициалы, фамилия

Заведующий кафедрой

подпись

Н.С. Гагапова

инициалы, фамилия

Тамбов 2021

1. ПЛАНИРУЕМЫЕ РЕЗУЛЬТАТЫ ОБУЧЕНИЯ ПО ДИСЦИПЛИНЕ И ЕЕ МЕСТО В СТРУКТУРЕ ОПОП

Цель освоения дисциплины – достижение планируемых результатов обучения (таблица 1.1), соотнесенных с индикаторами достижения компетенций и целью реализации ОПОП.

Дисциплина входит в состав части образовательной программы, формируемой участниками образовательных отношений.

Таблица 1.1 – Результаты обучения по дисциплине

Код, наименование индикатора	Результаты обучения по дисциплине
ПК-1 Способность проводить работы по диагностике, техническому обслуживанию ремонту и эксплуатации технологического оборудования объектов транспорта и хранения нефти, газа и продуктов переработки	
ИД-15 (ПК-1) знание видов ремонта и монтажа оборудования, порядка их проведения, последовательности выполнения и средств контроля при пусконаладочных работах, основных видов такелажной оснастки и методов их расчета	знает сущность ремонтных и монтажных работ и их виды
	знает способы контроля качества монтажа оборудования и методики расчета такелажной оснастки
ИД-16 (ПК-1) умение рассчитывать такелажную оснастку для монтажа оборудования нефтегазопереработки	умеет компетентно использовать типовые методики при расчете монтажной оснастки
ИД-17 (ПК-1) умение обоснованно выбирать оборудование для ремонта и такелажную оснастку для проведения монтажных работ	умеет компетентно осуществлять выбор оборудования для проведения монтажа и ремонта трубопроводов и резервуаров

Результаты обучения по дисциплине достигаются в рамках осуществления всех видов контактной и самостоятельной работы обучающихся в соответствии с утвержденным учебным планом.

Индикаторы достижения компетенций считаются сформированными при достижении соответствующих им результатов обучения.

2. ОБЪЁМ ДИСЦИПЛИНЫ

Объем дисциплины составляет 5 зачетных единиц.

Ниже приведено распределение общего объема дисциплины (в академических часах) в соответствии с утвержденным учебным планом.

Виды работ	Форма обучения
	Очная
	8 семестр
<i>Контактная работа</i>	68
занятия лекционного типа	32
лабораторные занятия	-
практические занятия	32
курсовое проектирование	-
консультации	2
промежуточная аттестация	2
<i>Самостоятельная работа</i>	112
<i>Всего</i>	180

3. СОДЕРЖАНИЕ ДИСЦИПЛИНЫ

Тема 1. Организация монтажных работ.

Введение. Общие принципы организации монтажных работ. Способы производства монтажных работ. Подготовка к монтажу. Методы монтажа оборудования. Перемещение оборудования и конструкций в пределах строящегося предприятия. Грузоподъемные средства для перемещения и монтажа технологического оборудования.

Практические занятия:

ПР01. Расчет лебедки

Самостоятельная работа:

СР01. Изучить: Организационно-техническая подготовка монтажных работ. Приспособления для захвата оборудования.

Тема 2. Конструкции грузоподъемных средств.

Мачтовые подъемники. Порталы. Шевра. Козловые краны. Треноги. Электротельферы. Основы расчета кранов.

Практические занятия

ПР02. Расчет грузоподъемного крана

Самостоятельная работа:

СР02. Преимущества и недостатки грузоподъемных средств. Сравнительный анализ грузоподъемных средств. Обеспечение безопасной эксплуатации грузоподъемных средств.

Тема 3. Такелажные работы и основные требования к проведению такелажных работ.

Такелажные механизмы и приспособления. Стропы. Приспособления для захвата оборудования. Сжимы. Коуши. Рым-болты. Стрелы. Полиспасты. Траверсы. Тали. Домкраты. Якоря. Лебедки. Расчет такелажных механизмов и приспособлений. Схемы строповки горизонтальных аппаратов. Схемы строповки вертикальных аппаратов. Выбор и расчет грузовых стропов.

Практические занятия:

ПР03. Расчет блоков и полиспастов.

ПР04. Расчет грузовых стропов.

ПР05. Расчет такелажных механизмов и приспособлений.

Самостоятельная работа:

СР03. Изучить: Особенности строповки горизонтального и вертикального оборудования. Выбор такелажных механизмов и приспособлений.

Тема 4. Устройство фундаментов под оборудование.

Назначение фундаментов. Требования к фундаментам. Последовательность изготовления фундаментов. Установка и крепление оборудования на фундаментах (основаниях), железобетонных перекрытиях. Основные приспособления. Расчет фундаментов.

Практические занятия

ПР06. Расчет фундаментов

Самостоятельная работа:

СР04. Изучить: Основные материалы для изготовления фундаментов.

Способы крепления оборудования на фундаментах.

Тема 5. Монтаж оборудования объектов транспорта нефти и газа. Монтаж компрессоров.

Классификация основных способов и средств монтажа оборудования объектов транспорта нефти и газа. Способы монтажа оборудования объектов транспорта нефти и газа и компрессоров.

Самостоятельная работа:

СР05. Изучить: Требования, предъявляемые к проведению монтажных работ объектов транспорта нефти и газа на болотистой местности.

Тема 6. Монтаж трубопроводов.

Основные требования при монтаже трубопроводов. Подготовительные работы к монтажу. Монтаж опор и подвесок трубопровода. Монтаж трубопроводов.

Практические занятия:

ПР07. Прочностной расчет трубопровода.

ПР08. Расчет опор трубопроводов.

Самостоятельная работа:

СР06. Изучить: Особенности монтажа трубопроводов в болотистой местности.

Основное оборудование и оснастка, применяемые при монтаже трубопроводов.

Тема 7. Основы эксплуатации магистральных трубопроводов и газонептехранилищ.

Технологические схемы перекачки нефти. Технологическая схема магистрального газопровода. Общие сведения о транспорте газа и нефти. Особенности эксплуатации магистральных трубопроводов и газонептехранилищ.

Практические занятия

ПР09. Разработка технологической схемы перекачки нефти.

ПР10. Разработка технологической схемы типового магистрального нефтепровода.

Самостоятельная работа:

СР07. Изучить особенности разработки технологических схем объектов нефтегазовой отрасли.

Тема 8. Организация ремонтной службы и организационно-техническая подготовка ремонта.

Техническое обслуживание технологического оборудования. Организация ремонтной службы. Система технического обслуживания и ремонта на промышленном объекте. Организационно-техническая подготовка ремонта. Графики планово-предупредительных ремонтов.

Самостоятельная работа:

СР08. Изучить структуру ремонтной службы на опасном промышленном объекте.

Тема 9. Ремонт объектов трубопроводного транспорта и резервуаров нефти и газа.

Основные понятия о ремонте объектов трубопроводного транспорта нефти и газа. Виды ремонта магистрального трубопровода. Основные методы ремонта. Дефекты и повреждения на резервуарах, их причины. Устранение дефектов резервуара без применения сварочных работ. Ремонт оснований и фундаментов.

Практические занятия

ПР11. Ремонт объектов трубопроводного транспорта и резервуаров нефти и газа.

Самостоятельная работа:

СР09. Изучить виды дефектов магистральных трубопроводов. Изучить сущность и последовательность ремонта трубопровода врезкой «катушки».

Изучить виды износа деталей резервуаров. Изучить способы восстановления деталей из металлических и неметаллических конструкционных материалов.

4. ПЕРЕЧЕНЬ УЧЕБНОЙ ЛИТЕРАТУРЫ, ИНФОРМАЦИОННЫХ РЕСУРСОВ И ТЕХНОЛОГИЙ

4.1. Учебная литература

1. Кормильцин, Г.С. Основы монтажа и ремонта технологического оборудования: учебное пособие/Г.С. Кормильцин, О.О. Иванов. – Тамбов: Издательство ТГТУ, 2008. – 88 с.
2. Коротков В.Г. Монтаж аппаратов [Электронный ресурс]: учебное пособие / В.Г. Коротков, Е.В. Ганин. - Электрон. текстовые данные. - Оренбург: Оренбургский государственный университет, ЭБС АСВ, 2016. – 139 с. – 978-5-7410-1327-4. – Режим доступа: <http://www.iprbookshop.ru/54126.html>
3. Вержбицкий В.В. Основы сооружения объектов транспорта нефти и газа [Электронный ресурс] : учебное пособие / В.В. Вержбицкий, Ю.Н. Прачев. – Электрон. текстовые данные. – Ставрополь: Северо-Кавказский федеральный университет, 2014. – 154 с. – 2227-8397. – Режим доступа: <http://www.iprbookshop.ru/63117.html>
4. Прачев Ю.Н. Сооружение и ремонт линейной части магистральных трубопроводов [Электронный ресурс] : учебное пособие / Ю.Н. Прачев, В.В. Вержбицкий. – Электрон. текстовые данные. — Ставрополь: Северо-Кавказский федеральный университет, 2014. – 238 с. – 2227-8397. – Режим доступа: <http://www.iprbookshop.ru/63135.html>
5. Гунькина Т.А. Эксплуатация магистральных газопроводов и газохранилищ [Электронный ресурс] : учебное пособие / Т.А. Гунькина, М.Д. Полтавская. – Электрон. текстовые данные. – Ставрополь: Северо-Кавказский федеральный университет, 2015. – 206 с. – 2227-8397. – Режим доступа: <http://www.iprbookshop.ru/63158.html>
6. Кашкинбаев И.З. Ремонт газонефтепроводов [Электронный ресурс] : учебное пособие. Решение / И.З. Кашкинбаев, Т.И. Кашкинбаев. — Электрон. текстовые данные. – Алматы: Нур-Принт, 2016. – 124 с. – 978-601-7869-16-8. – Режим доступа: <http://www.iprbookshop.ru/67133.html>

4.2. Интернет-ресурсы, в том числе современные профессиональные базы данных и информационные справочные системы

- Университетская информационная система «РОССИЯ» <https://uisrussia.msu.ru>
Справочно-правовая система «Консультант+» <http://www.consultant-urist.ru>
Справочно-правовая система «Гарант» <http://www.garant.ru>
База данных Web of Science <https://apps.webofknowledge.com/>
База данных Scopus <https://www.scopus.com>
Портал открытых данных Российской Федерации <https://data.gov.ru>
База открытых данных Министерства труда и социальной защиты РФ <https://rosmintrud.ru/opendata>
База данных Научной электронной библиотеки eLIBRARY.RU <https://elibrary.ru/>
База данных профессиональных стандартов Министерства труда и социальной защиты РФ <http://profstandart.rosmintrud.ru/obshchiy-informatsionnyy-blok/natsionalnyy-reestr-professionalnykh-standartov/>
Базы данных Министерства экономического развития РФ <http://www.economy.gov.ru>
База открытых данных Росфинмониторинга <http://www.fedsfm.ru/opendata>
Электронная база данных «Издательство Лань» <https://e.lanbook.com>
Электронная библиотечная система «IPRbooks» <http://www.iprbookshop.ru>
База данных «Электронно-библиотечная система «ЭБС ЮРАЙТ» <https://www.biblio-online.ru>
База данных электронно-библиотечной системы ТГТУ <http://elib.tstu.ru>
Федеральная государственная информационная система «Национальная электронная библиотека» <https://нэб.рф>
Национальный портал онлайн обучения «Открытое образование» <https://openedu.ru>

Электронная база данных "Polpred.com Обзор СМИ" <https://www.polpred.com>

Официальный сайт Федерального агентства по техническому регулированию и метрологии <http://protect.gost.ru/>

Ресурсы электронной информационно-образовательной среды университета представлены в локальном нормативном акте «Положение об электронной информационно-образовательной среде Тамбовского государственного технического университета».

Электронные образовательные ресурсы, к которым обеспечен доступ обучающихся, в т.ч. приспособленные для использования инвалидами и лицами с ограниченными возможностями здоровья, приведены на официальном сайте университета в разделе «Университет»-«Сведения об образовательной организации»-«Материально-техническое обеспечение и оснащенность образовательного процесса».

Сведения о лицензионном программном обеспечении, используемом в образовательном процессе, представлены на официальном сайте университета в разделе «Образование»-«Учебная работа»-«Доступное программное обеспечение».

5. МЕТОДИЧЕСКИЕ УКАЗАНИЯ ДЛЯ ОБУЧАЮЩИХСЯ ПО ОСВОЕНИЮ ДИСЦИПЛИНЫ

Обучающиеся должны быть ознакомлены с рабочей программой дисциплины, в том числе: перечнем планируемых результатов обучения; местом дисциплины в структуре ОПОП; трудоемкостью изучения дисциплины, объемом аудиторных занятий и самостоятельной работы; аннотированным содержанием отдельных тем дисциплины; перечнем учебно-методического обеспечения для самостоятельной работы и ее организацией; фондом оценочных средств для проведения текущей и промежуточной аттестации обучающихся по дисциплине; перечнем учебной литературы, ресурсов информационно-телекоммуникационной сети «Интернет»; методическими указаниями для обучающихся по освоению дисциплины.

Основная организационная форма занятий в вузе – лекция. Лекция – организационная форма или метод обучения, состоящие в последовательном длительном монологическом изложении преподавателем завершеного фрагмента материала учебной дисциплины.

Лекция является наиболее быстрым, экономным способом передачи комплекса знаний группе обучающихся; обеспечивает творческое общение преподавателя с Вами, эмоциональное влияние преподавателя на Вас.

Развитие современных технологий, особенно по приоритетным направлениям, приводит к тому, что часть учебного материала по конкретной теме не нашло еще отражения в существующих учебниках, а некоторые разделы морально устарели, поэтому лекция является для Вас основным источником информации. Лекция будет для Вас незаменима, т.к. отдельные темы учебника достаточно трудны для самостоятельного изучения и требуют методической переработки лектором.

В процессе изучения дисциплины Вы будете приобретать умения и навыки по дисциплине, участвуя в семинарах и решая профессионально-ориентированные задачи на занятиях.

Практические занятия проводятся в аудиториях или учебных лабораториях, оборудованных необходимыми техническими средствами обучения, вычислительной техникой, справочной литературой для выполнения расчетов.

Семинары - форма обучения, при которой преподаватель организует дискуссию по предварительно определенным вопросам темы (раздела). К таким занятиям Вы должны заблаговременно подготовить тезисы выступлений в рамках изучаемой темы. На каждом семинарском занятии преподаватель оценивает подготовленные Вами выступления, Вашу активность в дискуссиях, умение формулировать свои позиции, что учитывается как составляющие рейтинговой оценки студентов по данному предмету.

Также для Вас будут организованы консультации - форма учебного занятия, в процессе которого Вы получите ответы от преподавателя на конкретные вопросы или пояснения по соответствующим теоретическим положениям или аспектам их практического применения. Консультация может быть индивидуальной или групповой, в зависимости от учебной ситуации: индивидуальное занятие, выполняемое Вами, может потребовать индивидуальной консультации, теоретические вопросы по учебному предмету - соответственно групповой консультации.

Самостоятельная работа по усвоению учебного материала по дисциплине может выполняться Вами в читальном зале библиотеки, учебных кабинетах, компьютерных классах, а также в домашних условиях.

Ваша самостоятельная работа требует наличия информационно-предметного обеспечения: учебников, учебных и методических пособий, конспектов лекций, опорных конспектов, электронных образовательных ресурсов. Методические материалы в большинстве случаев обеспечивают Вам возможность самоконтроля по тому или иному блоку учебного материала или предмета в целом. Рекомендуется также использовать соответствующую

щую научную и специальную монографическую и периодическую литературу в данной области знаний.

Выполнение всех видов учебной работы, предусмотренной планом, позволит сформировать компоненты компетенций на деятельностном и рефлексивном уровнях.

6. МАТЕРИАЛЬНО-ТЕХНИЧЕСКОЕ ОБЕСПЕЧЕНИЕ

По всем видам учебной деятельности в рамках дисциплины используются аудитории, оснащенные необходимым специализированным оборудованием.

Наименование специальных помещений	Оснащенность специальных помещений	Перечень лицензионного программного обеспечения / Реквизиты подтверждающего документа
учебные аудитории для проведения занятий лекционного типа	Мебель: учебная мебель Технические средства обучения: экран, проектор, компьютер	MS Office, Windows / Корпоративные академические лицензии бессрочные Microsoft Open License №47425744, 48248803, 41251589, 46314939, 44964701, 43925361, 45936776, 47425744, 41875901, 41318363, 60102643;
учебные аудитории для проведения занятий семинарского типа, групповых и индивидуальных консультаций, текущего контроля и промежуточной аттестации	Мебель: учебная мебель Технические средства обучения: экран, проектор, компьютер	

Для самостоятельной работы обучающихся предусмотрены помещения, укомплектованные специализированной мебелью, оснащенные компьютерной техникой с возможностью подключения к сети «Интернет» и обеспечением доступа в электронную информационно-образовательную среду университета.

Наименование помещений для самостоятельной работы обучающихся	Оснащенность помещений для самостоятельной работы обучающихся	Перечень лицензионного программного обеспечения / Реквизиты подтверждающего документа
Помещение для самостоятельной работы обучающихся (читальный зал Научной библиотеки)	Мебель: учебная мебель Комплект специализированной мебели: компьютерные столы Оборудование: компьютерная техника с подключением к информационно-коммуникационной сети «Интернет» и доступом в электронную информационно-образовательную среду образовательной организации, веб-камеры, коммуникационное оборудование, обеспечивающее доступ к сети интернет (проводное соединение и беспроводное соединение по технологии Wi-Fi)	Microsoft Windows 7 pro Лицензия №49487340 Microsoft Office 2007 Лицензия №49487340
Помещение для самостоятельной работы обучающихся (ауд. 333/А)	Мебель: учебная мебель Комплект специализированной мебели: компьютерные столы Оборудование: компьютерная техника с подключением к информационно-коммуникационной сети «Интернет» и доступом в электронную информационно-образовательную среду образовательной организации, веб-камеры, коммуникационное оборудование, обеспечивающее доступ к сети интернет (проводное соединение и беспроводное соединение по технологии Wi-Fi)	Microsoft Windows XP Лицензия №44964701 Microsoft Office 2007 Лицензия №44964701

7. ТЕКУЩИЙ КОНТРОЛЬ УСПЕВАЕМОСТИ И ПРОМЕЖУТОЧНАЯ АТТЕСТАЦИЯ

Проверка достижения результатов обучения по дисциплине осуществляется в рамках текущего контроля успеваемости и промежуточной аттестации.

7.1. Текущий контроль успеваемости

Текущий контроль успеваемости включает в себя мероприятия по оцениванию выполнения заданий на практических занятиях, заданий для самостоятельной работы. Мероприятия текущего контроля успеваемости приведены в таблице 7.1.

Таблица 7.1 – Мероприятия текущего контроля успеваемости

Обозначение	Наименование	Форма контроля
ПР01	Расчет лебедки	опрос
ПР02	Расчет грузоподъемного крана	опрос
ПР03	Расчет блоков и полиспастов.	опрос
ПР04	Расчет грузовых стропов.	опрос
ПР05	Расчет такелажных механизмов и приспособлений.	опрос
ПР11	Ремонт объектов трубопроводного транспорта и резервуаров нефти и газа	опрос

7.2. Промежуточная аттестация

Формы промежуточной аттестации по дисциплине приведены в таблице 7.2.

Таблица 7.2 – Формы промежуточной аттестации

Обозначение	Форма отчетности	Очная
Экз01	Экзамен	8 семестр

8. ФОНД ОЦЕНОЧНЫХ СРЕДСТВ

8.1. Оценочные средства

Оценочные средства соотнесены с результатами обучения по дисциплине и индикаторами достижения компетенций.

ИД-15 (ПК-1) знание видов ремонта и монтажа оборудования, порядка их проведения, последовательности выполнения и средств контроля при пусконаладочных работах, основных видов такелажной оснастки и методов их расчета

Результаты обучения	Контрольные мероприятия
знает сущность ремонтных и монтажных работ и их виды	Экз01
знает способы контроля качества монтажа оборудования и методики расчета такелажной оснастки	Экз01

Экзаменационные вопросы Экз01:

1. Общие принципы организации монтажных работ.
2. Способы производства монтажных работ.
3. Подготовка к монтажу технологического оборудования.
4. Методы монтажа оборудования.
5. Перемещение оборудования и конструкций в пределах строящегося предприятия.
6. Грузоподъемные средства для перемещения и монтажа технологического оборудования: лебедки, блоки и полиспасты, домкраты, тали, монтажные мачты, шевры, мачтовые подъемники, электротельферы;
7. Мачтовые подъемники: назначение, устройство и область применения.
8. Порталы: назначение, устройство и область применения.
9. Шевры: назначение, устройство и область применения.
10. Козловые краны.
11. Треноги: назначение, устройство и область применения.
12. Электротельферы.
13. Основы расчета кранов.
14. Такелажные механизмы и приспособления: стропы, траверсы, захваты, карабины
15. Приспособления для захвата оборудования: канаты, грузовые крюки, скобы, карабины, сжимы, петли, коуши, траверсы для подъема, захваты, скобы, струбцины.
16. Расчет такелажных механизмов и приспособлений.
17. Стropы: назначение и область применения.
18. Схемы строповки горизонтальных аппаратов.
19. Схемы строповки вертикальных аппаратов.
20. Выбор и расчет грузовых стропов.
21. Техническое обслуживание технологического оборудования.
22. Организация ремонтной службы.
23. Система технического обслуживания и ремонта на промышленном объекте.
24. Организационно-техническая подготовка ремонта.
25. Графики планово-предупредительных ремонтов.
26. Подготовка технологического оборудования к ремонту с учетом свойств перерабатываемых веществ.
27. Методы очистки оборудования перед ремонтом.
28. Основные понятия о ремонте объектов трубопроводного транспорта нефти и газа.
29. Виды ремонта магистрального трубопровода.

ИД-16 (ПК-1) умение рассчитывать такелажную оснастку для монтажа оборудования нефтегазопереработки

Результаты обучения	Контрольные мероприятия
умеет компетентно использовать типовые методики при расчете монтажной оснастки	ПР03, ПР04, ПР05

- ПР03. Расчет блоков и полиспастов.
 ПР04. Расчет грузовых стропов.
 ПР05. Расчет такелажных механизмов и приспособлений.

Задания к опросу ПР03:

1. Назначение блоков и полиспастов.
2. Требования безопасной работы с блоками и полиспастами.
3. Методика расчета блоков и полиспастов.

Задания к опросу ПР04:

1. Назначение и устройство канатных стропов.
2. Область применения стропов.

Задания к опросу ПР05:

1. Виды такелажных приспособлений.
2. В чем заключается расчет такелажных механизмов и приспособлений?

ИД-17 (ПК-1) умение обоснованно выбирать оборудование для ремонта и такелажную оснастку для проведения монтажных работ

Результаты обучения	Контрольные мероприятия
умеет компетентно осуществлять выбор оборудования для проведения монтажа и ремонта трубопроводов и резервуаров	ПР01, ПР02, ПР11, Экз01

- ПР01 Расчет лебедки
 ПР02 Расчет грузоподъемного крана
 ПР11 Ремонт объектов трубопроводного транспорта и резервуаров нефти и газа

Задания к опросу ПР01:

1. Назначение лебедки?
2. В чем заключается расчет лебедки?

Задания к опросу ПР02:

1. Виды грузоподъемных кранов.
2. Методика расчета грузоподъемных кранов.
3. Требования безопасности при эксплуатации кранов.

Задания к опросу ПР11:

1. Виды ремонтов технологических трубопроводов.
2. Подготовка к ремонту технологических трубопроводов.
3. Сущность технического обслуживания технологических трубопроводов.
4. Сравнительный анализ методов технического обслуживания и ремонта оборудования.
5. Приборное оформление методов технического обслуживания и ремонта оборудования

Экзаменационные вопросы Экз01:

1. Назначение фундаментов. Требования к фундаментам.
2. Последовательность изготовления фундаментов.
3. Установка и крепление оборудования на фундаментах (основаниях), железобетонных перекрытиях. Основные приспособления.
4. Расчет фундаментов.
5. Классификация основных способов и средств монтажа оборудования объектов транспорта нефти и газа. Рекомендации по выбору средств монтажа оборудования.
6. Способы монтажа оборудования объектов транспорта нефти и газа и компрессоров.
7. Основные требования при монтаже трубопроводов.
8. Подготовительные работы к монтажу трубопроводов.
9. Монтаж опор и подвесок трубопровода.
10. Монтаж трубопроводов.
11. Техническое обслуживание технологического оборудования.
12. Организация ремонтной службы.
13. Система технического обслуживания и ремонта на промышленном объекте.
14. Организационно-техническая подготовка ремонта.
15. Графики планово-предупредительных ремонтов.
16. Подготовка технологического оборудования к ремонту с учетом свойств перерабатываемых веществ.
17. Методы очистки оборудования перед ремонтом.
18. Основные понятия о ремонте объектов трубопроводного транспорта нефти и газа.
19. Виды ремонта магистрального трубопровода.
20. Основные методы ремонта.
21. Дефекты и повреждения на резервуарах, их причины.
22. Устранение дефектов резервуара без применения сварочных работ.

8.2. Критерии и шкалы оценивания

Каждое мероприятие текущего контроля успеваемости оценивается по шкале «зачтено», «не зачтено».

Оценка «зачтено» выставляется обучающемуся при выполнении всех указанных показателей (Таблица 8.1), допускаются несущественные неточности в изложении и оформлении материала

При невыполнении хотя бы одного из показателей выставляется оценка «не зачтено».

Таблица 8.1 – Критерии оценивания мероприятий текущего контроля успеваемости

Наименование, обозначение	Показатель
Опрос	даны правильные ответы не менее чем на 50% заданных вопросов

При оценивании результатов обучения по дисциплине в ходе промежуточной аттестации используются следующие критерии и шкалы.

Экзамен (Экз01).

Задание состоит из 2 теоретических вопросов.

Время на подготовку: 60 минут.

Оценка «отлично» выставляется обучающемуся, если он глубоко и прочно усвоил программный материал, исчерпывающе, последовательно, четко и логически стройно его излагает, умеет тесно увязывать теорию с практикой, свободно справляется с задачами, вопросами и другими видами применения знаний, не затрудняется с ответом при видоизменении заданий, использует в ответе материал рекомендуемой литературы, правильно обосновывает принятое решение.

Оценка «хорошо» выставляется обучающемуся, если он твердо знает программный материал, грамотно и по существу излагает его, не допуская существенных неточностей в ответах на вопросы.

Оценка «удовлетворительно» выставляется обучающемуся, если он имеет знания только основного материала, но не усвоил его деталей, допускает неточности, недостаточно правильные формулировки, нарушения логической последовательности в изложении программного материала.

Оценка «неудовлетворительно» выставляется обучающемуся, который не знает значительной части программного материала, допускает существенные ошибки в ответах на вопросы.

Результат обучения по дисциплине считается достигнутым при получении обучающимся оценки «зачтено», «удовлетворительно», «хорошо», «отлично» по каждому из контрольных мероприятий, относящихся к данному результату обучения.

МИНИСТЕРСТВО НАУКИ И ВЫСШЕГО ОБРАЗОВАНИЯ РОССИЙСКОЙ ФЕДЕРАЦИИ
Федеральное государственное бюджетное образовательное учреждение
высшего образования

«Тамбовский государственный технический университет»
(ФГБОУ ВО «ТГТУ»)

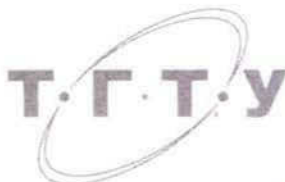

УТВЕРЖДАЮ

Директор Технологического института

Д.Л. Полушкин

« 21 » января 2021 г.

РАБОЧАЯ ПРОГРАММА ДИСЦИПЛИНЫ

Б1. В.17 Элективные дисциплины по физической культуре и спорту

(шифр и наименование дисциплины в соответствии с утвержденным учебным планом подготовки)

Специальная физическая подготовка

Направление: 21.03.01 Нефтегазовое дело

(шифр и наименование)

Профиль: Технологии и оборудование нефтегазового дела

(наименование профиля образовательной программы)

Формы обучения: очная

Кафедра: «Физическое воспитание и спорт»

(наименование кафедры)

Составитель:

к.п.н., доцент

степень, должность

подпись

В.А. Гриднев

инициалы, фамилия

ст. преподаватель

степень, должность

подпись

И.В. Алёнин

инициалы, фамилия

Заведующий кафедрой

подпись

А.Н. Груздев

инициалы, фамилия

Тамбов 2021

1. ПЛАНИРУЕМЫЕ РЕЗУЛЬТАТЫ ОБУЧЕНИЯ ПО ДИСЦИПЛИНЕ И ЕЕ МЕСТО В СТРУКТУРЕ ОПОП

Цель освоения дисциплины – достижение планируемых результатов обучения (таблица 1.1), соотнесенных с индикаторами достижения компетенций и целью реализации ОПОП.

Дисциплина входит в состав обязательной части образовательной программы, формируемой участниками образовательных отношений.

Таблица 1.1 – Результаты обучения по дисциплине

В результате освоения дисциплины «Специальная физическая подготовка (Элективные дисциплины по физической культуре и спорту)» у обучающихся должны быть сформированы *универсальные компетенции УК-7* (табл. 1.1).

ТАБЛИЦА 1.1

Код, наименование индикатора	Результаты обучения по дисциплине
УК-7 Способен поддерживать должный уровень физической подготовленности для обеспечения полноценной социальной и профессиональной деятельности	
ИД-1 (УК-7) умение поддерживать должный уровень физической подготовленности для обеспечения полноценной социальной и профессиональной деятельности и соблюдает нормы здорового образа жизни	Знает правила регулирования физической нагрузки в условиях проведения комплексов физических упражнений и регулярных занятий спортом
	Знает особенности индивидуального здоровья, физического развития, возможности их коррекции посредством занятий физическими упражнениями
	Формулирует знание приемов и способов самоконтроля, способы планирования собственной деятельности
	Знает методики освоения технических приемов
	Знает основы здорового образа жизни
	Знает физиологические особенности организма, факторы положительного влияния физических упражнений на здоровье
ИД-2 (УК-7) умение использовать основы физической культуры для осознанного выбора здоровьесберегающих технологий с учетом внутренних и внешних условий реализации конкретной профессиональной деятельности.	Умеет использовать приобретенные знания и умения в практической деятельности
	Умеет использовать индивидуальные комплексы упражнений
	Использует правильные приемы выполнения
	Умеет самостоятельно выполнять сложные технические приемы
	Использует средства и методы оздоровления организма и профилактики заболеваний
	Умеет составлять комплексы упражнений для развития и совершенствования физических качеств (с учетом вида деятельности)
Применяет на практике физические упражнения для укрепления и восстановления здоровья, развития и совершенствования	

Код, наименование индикатора	Результаты обучения по дисциплине
	ования физических качеств: силы, быстроты, гибкости

Результаты обучения по дисциплине достигаются в рамках осуществления всех видов контактной и самостоятельной работы обучающихся в соответствии с утвержденным учебным планом.

Индикаторы достижения компетенций считаются сформированными при достижении соответствующих им результатов обучения.

2. ОБЪЁМ ДИСЦИПЛИНЫ

Объем дисциплины составляет 328 часов, включая трудоемкость промежуточной аттестации.

Ниже приведено распределение общего объема дисциплины (в академических часах) по видам учебных занятий в период теоретического обучения.

Виды работ	Очная Форма обучения			
	1 семестр	2 семестр	3 семестр	4 семестр
<i>Контактная работа обучающихся с преподавателем на учебных занятиях:</i>	49	49	49	49
занятия лекционного типа	0	0	0	0
лабораторные занятия	0	0	0	0
практические занятия	48	48	48	48
<i>Самостоятельная работа обучающихся</i>	33	33	33	33
Всего	328			

Промежуточная аттестация обучающихся проводится в форме *зачета*.

3. СОДЕРЖАНИЕ ДИСЦИПЛИНЫ

Практические занятия студентов специального учебного отделения проходят отдельно от студентов основной группы. Занятия проводятся на открытых площадках и в спортивных залах. В холодный период времени года занятия проводятся только в закрытых помещениях. В основе организации и проведения практических занятий лежит принцип оптимального сочетания максимально щадящих нагрузок и расслабления. При выборе конкретных приемов работы и упражнений используется индивидуальный подход, позволяющий максимально полно учитывать функциональное состояние студентов.

Характер и содержание занятий в рамках данного отделения определяется рекомендациями медиков и специалистов из числа преподавателей кафедры, имеющих специальную подготовку в области лечебно-оздоровительной физической культуры. В ходе занятий студенты осваивают доступные им разделы учебной программы с учетом индивидуальных физических возможностей и медицинских противопоказаний. Содержательная часть практических занятий в рамках специального учебного отделения варьируется в зависимости от состава учебных групп.

1. Общая физическая подготовка (ОФП).

Основы техники безопасности на занятиях по ОФП. Общая физическая подготовка (совершенствование двигательных действий, воспитание физических качеств). Средства и методы ОФП: разминка, строевые упражнения, общеразвивающие упражнения без предметов, с предметами.

2. Легкоатлетический блок.

Основы техники безопасности на занятиях легкой атлетикой. Ходьба и ее разновидности. Обучение технике ходьбы. Бег и его разновидности. Обучение технике бега. Сочетание ходьбы с упражнениями на дыхание.

3. Спортивные игры.

Основы техники безопасности на занятиях игровыми видами спорта. Обучение элементам техники волейбола, баскетбола, футбола.

Основные приемы овладения и управления мячом в спортивных играх. Упражнения в парах, тройках.

4. Подвижные игры и эстафеты.

Основы техники безопасности на занятиях. Игры с простейшими способами передвижения, не требующих максимальных усилий и сложных координационных действий. Эстафеты с предметами и без них.

5. Танцевальная аэробика.

Основы техники безопасности на занятиях танцевальной аэробикой. Общеразвивающие упражнения в сочетании с танцевальными движениями на основе базовых шагов под музыкальное сопровождение.

6. Оздоровительная гимнастика.

Основы техники безопасности на занятиях по гимнастике.

6.1 Гимнастика с использованием фитбола.

Упражнения на равновесие, изометрические упражнения с максимальным мышечным напряжением (5–30 с) из различных исходных положений.

6.2 Стретчинг.

Психофизиологическая характеристика основных систем физических упражнений. Разучивание и совершенствование упражнений из различных видов стретчинга: пассивного и активного статического; пассивного и активного динамического.

6.3 Калланетика.

Разучивание комплексных статических упражнений, направленных на сокращение и растяжение мышц.

6.4 Пилатес.

Изучение и отработка комплекса упражнений данного направления с учетом медицинских противопоказаний и физических возможностей обучающихся.

7. Дыхательная гимнастика.

Ознакомление с наиболее известными видами дыхательной гимнастики (дыхательная гимнастика йогов, Бутейко, Мюллера, Стрельниковой). Комплексы дыхательных упражнений основанных на:

- искусственном затруднении дыхания;
- искусственной задержке дыхания;
- искусственном замедлении дыхания;
- искусственном поверхностном дыхании.

8. Суставная гимнастика.

Виды суставной гимнастики (суставная гимнастика Норбекова, гимнастика Бубновского, китайская гимнастика (цигун). Правила выполнения. Освоение упражнений.

9. Плавание.

Основы техники безопасности на занятиях по плаванию. Начальное обучение плаванию. Подвижные игры в воде. Освоение техники способов плавания (кроль на груди, кроль на спине, брасс). Старты и повороты. Общая и специальная подготовка пловца (общие и специальные упражнения на суше). Аквааэробика.

10. Самомассаж.

Основные приемы самомассажа и их последовательность. Техника проведения. Гигиенические требования.

Распределение времени, планируемого на изучение отдельных тем (разделов) содержания, представлено ниже.

Очная форма обучения

1 семестр

Номер раздела / темы	Часы (академические), отведенные на изучение раздела (темы)			
	занятия лекционного типа	лабораторные занятия	практические занятия	самостоятельная работа
1	2	3	4	5
1			3	3
2			4	3
3			3	3

21.03.01 «Нефтегазовое дело»
«Технологии и оборудование нефтегазового дела»

4			4	3
5			4	3
6.1			3	2
6.2			4	2
6.3			3	3
6.4			4	3
7			4	2
8			4	2
9			4	2
10			4	2

2 семестр

Номер раздела / темы	Часы (академические), отведенные на изучение раздела (темы)			
	занятия лекци- онного типа	лабораторные занятия	практические занятия	самостоятельная работа
1	2	3	4	5
1			4	3
2			4	3
3			4	2
4			3	3
5			4	2
6.1			3	3
6.2			4	2
6.3			3	3
6.4			4	2
7			3	2
8			4	3
9			4	2
10			4	3

3 семестр

Номер раздела / темы	Часы (академические), отведенные на изучение раздела (темы)			
	занятия лекци- онного типа	лабораторные занятия	практические занятия	самостоятельная работа
1	2	3	4	5
1			4	3
2			3	2
3			4	3
4			3	2
5			3	3
6.1			4	2
6.2			4	3
6.3			4	2
6.4			3	3
7			4	3
8			4	2
9			4	2

10			4	3
----	--	--	---	---

4 семестр

Номер раздела / темы	Часы (академические), отведенные на изучение раздела (темы)			
	занятия лекци- онного типа	лабораторные занятия	практические занятия	самостоятельная работа
1	2	3	4	5
1			4	3
2			4	3
3			4	2
4			3	3
5			4	2
6.1			3	3
6.2			4	2
6.3			3	3
6.4			4	2
7			3	2
8			4	3
9			4	2
10			4	3

4. ПЕРЕЧЕНЬ УЧЕБНОЙ ЛИТЕРАТУРЫ, ИНФОРМАЦИОННЫХ РЕСУРСОВ И ТЕХНОЛОГИЙ

4.1 Основная литература

1. Чинкин А.С. Физиология спорта [Электронный ресурс] : учебное пособие / А.С. Чинкин, А.С. Назаренко. — Электрон. текстовые данные. — М. : Издательство «Спорт», 2016. — 120 с. — 978-5-9907239-2-4. — Режим доступа: <http://www.iprbookshop.ru/43922.html>
2. Витун Е.В. Современные системы физических упражнений, рекомендованные для студентов [Электронный ресурс] : учебное пособие / Е.В. Витун, В.Г. Витун. — Электрон. текстовые данные. — Оренбург: Оренбургский государственный университет, ЭБС АСВ, ИПК «Университет», 2017. — 111 с. — 978-5-7410-1674-9. — Режим доступа: <http://www.iprbookshop.ru/71324.html>
3. Степанова М.В. Плавание в системе физического воспитания студентов вузов [Электронный ресурс] : учебное пособие / М.В. Степанова. — 2-е изд. — Электрон. текстовые данные. — Оренбург: Оренбургский государственный университет, ЭБС АСВ, 2017. — 137 с. — 978-5-7410-1745-6. — Режим доступа: <http://www.iprbookshop.ru/71310.html>

4.2. Дополнительная литература

1. Гриднев, В.А. Бодифлекс как средство повышения физической подготовки студентов / В.А. Гриднев, А.Е. Лукьянова. — Тамбов: Издательство ФГБОУ ВПО "ТГТУ", 2014. — Загл. с экрана. — Режим доступа: <http://www.tstu.ru/r.php?r=obuch.book.elib1&id=10&year=2014>.
2. Гриднев, В.А. Акваэробика для хорошего самочувствия и физического развития студентов / В.А. Гриднев, И.Е. Семилетова. — Тамбов: ФГБОУ ВПО "ТГТУ", 2014. — Загл. с экрана. — Режим доступа: <http://www.tstu.ru/r.php?r=obuch.book.elib1&id=10&year=2014>.
3. Гриднев, В.А., Шибкова В.П., Шпагин С.В. Физическая культура [Электронный ресурс]. Курс лекций / В.А. Гриднев, В.П. Шибкова, С.В. Шпагин. — Тамбов: Изд-во ФГБОУ ВО ТГТУ, 2016. — Загл. с экрана. — Режим доступа: <http://www.tstu.ru/r.php?r=obuch.book.elib1&id=5&year=2016>.
4. Гриднев, В.А. Физическая культура [Электронный ресурс]: Курс лекций / В.А. Гриднев, Н.В. Шамшина, С.Ю. Дутов, А.Е. Лукьянова, Е.В. Щигорева — Тамбов: Изд-во ФГБОУ ВО "ТГТУ", 2017. — Ч. 2: Особенности проведения учебных занятий для студентов с ограниченными возможностями здоровья. — Загл. с экрана. — Режим доступа: <http://www.tstu.ru/r.php?r=obuch.book.elib1&id=5&year=2017>.
5. Шибкова, В.П. Методика бега на средние дистанции и развитие скоростной выносливости. Методические рекомендации / В.П. Шибкова, С.Б. Ермаков. — Тамбов: Издательство ФГБОУ ВО "ТГТУ", 2016 — 32 с. <http://www.tstu.ru/r.php?r=obuch.book.elib1&id=6&year=2016>
6. Быченков С.В. Теория и организация физической культуры в вузах [Электронный ресурс] : учебно-методическое пособие / С.В. Быченков, А.В. Курбатов, А.А. Сафонов. — Электрон. текстовые данные. — Саратов: Вузовское образование, 2018. — 242 с. — 978-5-4487-0110-8. — Режим доступа: <http://www.iprbookshop.ru/70999.html>
7. Николаев А.А. Развитие выносливости у спортсменов [Электронный ресурс] / А.А. Николаев, В.Г. Семёнов. — Электрон. текстовые данные. — М. : Изд-

дательство «Спорт», 2017. — 144 с. — 978-5-906839-72-5. — Режим досту-
па: <http://www.iprbookshop.ru/65573.html>

4.3 Периодическая литература

1. Физкультура и спорт <http://fis1922.ru/>

4.3. Интернет-ресурсы, в том числе современные профессиональные базы дан- ных и информационные справочные системы

Университетская информационная система «РОССИЯ» <https://uisrussia.msu.ru>

Справочно-правовая система «Консультант+» <http://www.consultant-urist.ru>

Справочно-правовая система «Гарант» <http://www.garant.ru>

База данных Web of Science <https://apps.webofknowledge.com/>

База данных Scopus <https://www.scopus.com>

Портал открытых данных Российской Федерации <https://data.gov.ru>

База открытых данных Министерства труда и социальной защиты РФ
<https://rosmintrud.ru/opendata>

База данных Научной электронной библиотеки eLIBRARY.RU <https://elibrary.ru/>

База данных профессиональных стандартов Министерства труда и социальной защи-
ты РФ <http://profstandart.rosmintrud.ru/obshchiy-informatsionnyy-blok/natsionalnyy-reestr-professionalnykh-standartov/>

Базы данных Министерства экономического развития РФ <http://www.economy.gov.ru>

База открытых данных Росфинмониторинга <http://www.fedsfm.ru/opendata>

Электронная база данных «Издательство Лань» <https://e.lanbook.com>

Электронная библиотечная система «IPRbooks» <http://www.iprbookshop.ru>

База данных «Электронно-библиотечная система «ЭБС ЮРАЙТ» <https://www.biblio-online.ru>

База данных электронно-библиотечной системы ТГТУ <http://elib.tstu.ru>

Федеральная государственная информационная система «Национальная электронная
библиотека» <https://нэб.пф>

Национальный портал онлайн обучения «Открытое образование» <https://openedu.ru>

Электронная база данных "Polpred.com Обзор СМИ" <https://www.polpred.com>

Официальный сайт Федерального агентства по техническому регулированию и мет-
рологии <http://protect.gost.ru/>

Министерство спорта РФ - <http://www.minsport.gov.ru/>

ВФСК ГТО - <https://www.gto.ru/>

Всероссийская федерация легкой атлетики - <http://www.rusathletics.com/>

Всероссийская федерация волейбола - <http://www.volley.ru/>

Российская федерация баскетбола - <https://russiabasket.ru/>

Российский футбольный союз - <https://www.rfs.ru/>

Всероссийская федерация плавания - <http://www.russwimming.ru/>

Ресурсы электронной информационно-образовательной среды университета представлены в локальном нормативном акте «Положение об электронной информационно-образовательной среде Тамбовского государственного технического университета».

Электронные образовательные ресурсы, к которым обеспечен доступ обучающихся, в т.ч. приспособленные для использования инвалидами и лицами с ограниченными возможностями здоровья, приведены на официальном сайте университета в разделе «Университет»-«Сведения об образовательной организации»-«Материально-техническое обеспечение и оснащенность образовательного процесса».

Сведения о лицензионном программном обеспечении, используемом в образовательном процессе, представлены на официальном сайте университета в разделе «Образование»-«Учебная работа»-«Доступное программное обеспечение».

5. МЕТОДИЧЕСКИЕ УКАЗАНИЯ ДЛЯ ОБУЧАЮЩИХСЯ ПО ОСВОЕНИЮ ДИСЦИПЛИНЫ

5.1 Методические указания.

К зачёту допускаются студенты, полностью выполнившие практический раздел учебной программы, т. е. выполнившие все запланированные практические контрольные упражнения и нормативы.

Сроки и порядок выполнения контрольных требований, упражнений и нормативов определяются учебной частью вуза совместно с кафедрой физического воспитания на весь учебный год и доводятся до сведения студентов.

К выполнению зачётных требований, упражнений и нормативов допускаются студенты, регулярно посещавшие учебные занятия и получившие необходимую подготовку. Отметка о выполнении зачёта по физическому воспитанию вносится в зачётную книжку студентов в конце каждого семестра.

В процессе прохождения курса физического воспитания каждый студент обязан:

- систематически посещать занятия по физическому воспитанию (теоретические и практические) в дни и часы, предусмотренные учебным расписанием повышать свою физическую подготовку и выполнять требования и нормы и совершенствовать спортивное мастерство;
- выполнять контрольные упражнения и нормативы, сдавать зачёты по физическому воспитанию в установленные сроки;
- соблюдать рациональный режим учёбы, отдыха и питания;
- регулярно заниматься гигиенической гимнастикой, самостоятельно заниматься физическими упражнениями и спортом, используя консультации преподавателя;
- активно участвовать в массовых оздоровительных, физкультурных и спортивных мероприятиях в учебной группе, на курсе, факультете, в вузе;
- проходить медицинское обследование в установленные сроки, осуществлять самоконтроль за состоянием здоровья, физического развития, за физической и спортивной подготовкой;
- иметь спортивный костюм и спортивную обувь, соответствующие виду занятий.

Для успешного усвоения учебного материала необходимы постоянные и РЕГУЛЯРНЫЕ занятия. Материал курса подается поступательно, каждый новый раздел опирается на предыдущие, часто вытекает из них. Пропуски занятий, неполное выполнение заданий приводят к пробелам в овладении умениями и навыками, которые, накапливаясь, сводят на нет все ваши усилия.

Главным фактором успешного обучения, в частности, при изучении физической культуры является МОТИВАЦИЯ. Занятия спортом требуют систематической упорной работы, как и приобретение любого нового навыка. АКТИВНАЯ позиция здесь отводится именно обучающемуся.

Необходимо как можно больше практики. Не «отсиживайтесь» на занятиях.

В ходе проведения всех видов занятий значительное место уделяется формированию следующих умений и навыков: способность работать в команде; способность решать проблемы; способность к постоянному обучению; умение работать самостоятельно; способность адаптироваться к новым условиям; умение анализировать, навык быстрого поиска информации.

5.2 Самостоятельная работа.

Предусмотрена самостоятельная работа обучающихся по дисциплине «Элективные дисциплины по физической культуре и спорту (Специальная физическая подготовка)»

Самостоятельные занятия физическими упражнениями, спортом, туризмом должны быть обязательной составной частью здорового образа жизни обучающихся. Они являются неотъемлемой частью организации труда, выполняют дефицит двигательной активности, способствуют более эффективному восстановлению организма после утомления, повышению физической и умственной работоспособности.

Самостоятельные занятия могут проводиться в любых условиях, в разное время и включать задания преподавателя, тренера, инструктора или проводиться по самостоятельно составленной программе, индивидуальному плану. Эта форма занятий с каждым годом получает все большее распространение. Она необходима для повышения спортивных результатов спортсменов, внедрению здорового образа жизни. Установка на обязательное выполнение задания, развитие инициативы, самонаблюдения и анализа своей деятельности активизирует обучающихся.

Занимающиеся при проведении самостоятельных занятий опираются на методическую помощь преподавателей кафедры физического воспитания.

В начале семестра студентам предлагается ознакомиться со списком учебной литературы и перечнем тем, выносимых на самостоятельное изучение. По каждой такой теме рекомендуется составить список основных понятий и фактов, после чего законспектировать основные положения. Необходимо составить список вопросов, возникших при изучении материала и обратиться за разъяснением к преподавателю на ближайшем занятии.

Ознакомиться в рамках самостоятельной работы с информацией, необходимой для планирования и организации самостоятельных тренировочных занятий, по темам входящим в раздел дисциплины «Специальная физическая подготовка (Элективный курс по физической культуре и спорту)».

6. МАТЕРИАЛЬНО-ТЕХНИЧЕСКОЕ ОБЕСПЕЧЕНИЕ

Для качественного образовательного процесса по всем видам учебных занятий в рамках дисциплины используются спортивный зал, стадион и бассейн, оснащенные необходимым специализированным оборудованием.

По всем видам учебной деятельности в рамках дисциплины используются помещения, оснащенные необходимым специализированным оборудованием.

<i>Наименование учебных кабинетов, лабораторий, мастерских и других помещений для реализации образовательной программы</i>	<i>Оснащенность учебных кабинетов, лабораторий, мастерских и других помещений для реализации образовательной программы</i>	<i>Перечень лицензионного программного обеспечения / Реквизиты подтверждающего документа</i>
--	--	--

<i>1</i>	<i>2</i>	<i>3</i>
<i>Спортивный зал, малый спортивный зал, фитнес зал, тренажерный зал.</i>	<i>Технические средства: спортивное оборудование, инвентарь, тренажеры</i>	
<i>Учебно-спортивный комплекс: универсальное спортивное ядро (футбольное поле, беговая дорожка), крытые трибуны на 1000 мест</i>		
<i>Бассейн, оснащенный 4 плавательными дорожками длиной 25 метров</i>		

Для самостоятельной работы обучающихся предусмотрены помещения, укомплектованные специализированной мебелью, оснащенные компьютерной техникой с возможностью подключения к сети «Интернет» и обеспечением доступа в электронную информационно-образовательную среду университета.

<i>Наименование помещений для самостоятельной работы обучающихся</i>	<i>Оснащенность помещений для самостоятельной работы обучающихся</i>	<i>Перечень лицензионного программного обеспечения / Реквизиты подтверждающего документа</i>
<i>1</i>	<i>2</i>	<i>3</i>
<i>Читальный зал Научной библиотеки ТГТУ</i>	<i>Мебель: учебная мебель Комплект специализированной мебели: компьютерные столы Технические средства: компьютерная техника с подключением к информационно-коммуникационной сети «Интернет» и доступом в электронную информационно-образовательную среду образовательной организации, веб-камеры, коммуникационное оборудование, обеспечивающее доступ к сети интернет (про-</i>	<i>Microsoft Windows 7 pro Лицензия №49487340 Microsoft Office2007 Лицензия №49487340</i>

21.03.01 «Нефтегазовое дело»
«Технологии и оборудование нефтегазового дела»

	<i>водное соединение и беспроводное соединение по технологии Wi-Fi)</i>	
Спортивный зал, малый спортивный зал, фитнес зал, тренажерный зал.	Технические средства: спортивное оборудование, инвентарь, тренажеры	
Учебно-спортивный ком-плекс: универсальное спортивное ядро (футбольное поле, беговая дорожка), крытые трибуны на 1000 мест		
Бассейн, оснащенный 4 плавательными дорожками длиной 25 метров		

7. ТЕКУЩИЙ КОНТРОЛЬ УСПЕВАЕМОСТИ И ПРОМЕЖУТОЧНАЯ АТТЕСТАЦИЯ

По дисциплине предусмотрены практические занятия, в ходе проведения которых осуществляется текущий контроль.

Практические занятия

Обозначение	Наименование	З
1	Основы техники безопасности на занятиях по ОФП. Общая физическая подготовка Средства и методы ОФП.	практические занятия
2	Основы техники безопасности на занятиях легкой атлетикой. Ходьба и ее разновидности. Обучение технике ходьбы. Бег и его разновидности. Обучение технике бега. Сочетание ходьбы с упражнениями на дыхание.	практические занятия
3	Основы техники безопасности на занятиях игровыми видами спорта. Обучение элементам техники волейбола, баскетбола, футбола.	практические занятия
4	Основы техники безопасности на занятиях. Игры с простейшими способами передвижения, не требующих максимальных усилий и сложных координационных действий. Эстафеты с предметами и без них.	практические занятия
5	Основы техники безопасности на занятиях танцевальной аэробикой. Общеразвивающие упражнения в сочетании с танцевальными движениями на основе базовых шагов под музыкальное сопровождение.	практические занятия
6.1	Основы техники безопасности на занятиях по гимнастике. Гимнастика с использованием фитбола. Упражнения на равновесие, изометрические упражнения с максимальным мышечным напряжением (5–30 с) из различных исходных положений.	практические занятия
6.2	Стретчинг. Психофизиологическая характеристика основных систем физических упражнений. Разучивание и совершенствование упражнений из различных видов стретчинга: пассивного и активного статического; пассивного и активного динамического.	практические занятия
6.3	6.3 Калланетика. Разучивание комплексных статических упражнений, направленных на сокращение и растяжение мышц.	практические занятия
6.4	6.4 Пилатес. Изучение и отработка комплекса упражнений данного направления с учетом медицинских противопоказаний и физических возможностей обучающихся	практические занятия
7	Ознакомление с наиболее известными видами дыха-	практические занятия

	тельной гимнастики (дыхательная гимнастика йогов, Бутейко, Мюллера, Стрельниковой). Комплексы дыхательных упражнений	
8	Виды суставной гимнастики (суставная гимнастика Норбекова, гимнастика Бубновского, китайская гимнастика (цигун). Правила выполнения. Освоение упражнений.	практические занятия
9	Основы техники безопасности на занятиях по плаванию. Начальное обучение плаванию. Подвижные игры в воде. Освоение техники способов плавания (кроль на груди, кроль на спине, брасс). Старты и повороты. Акваэробика.	практические занятия
10	Основные приемы самомассажа и их последовательность. Техника проведения. Гигиенические требования.	практические занятия

Процедура промежуточной аттестации регламентируется Положением о текущем контроле успеваемости и промежуточной аттестации обучающихся в Тамбовском государственном техническом университете.

Оценочные материалы представлены Разделе 8 «Фонде оценочных средств для проведения промежуточной аттестации по дисциплине».

8. ФОНД ОЦЕНОЧНЫХ СРЕДСТВ

8.1. Оценочные средства

Оценочные средства соотнесены с результатами обучения по дисциплине и индикаторами достижения компетенций.

ИД-1 (УК-7) умение поддерживать должный уровень физической подготовленности для обеспечения полноценной социальной и профессиональной деятельности и соблюдает нормы здорового образа жизни

Результаты обучения	Контрольные мероприятия
Знает правила регулирования физической нагрузки в условиях проведения комплексов физических упражнений и регулярных занятий спортом	Прием контрольных нормативов
Знает особенности индивидуального здоровья, физического развития, возможности их коррекции посредством занятий физическими упражнениями	Прием контрольных нормативов
Формулирует знание приемов и способов самоконтроля, способы планирования собственной деятельности	Прием контрольных нормативов
Знает методики освоения технических приемов	Прием контрольных нормативов
Знает основы здорового образа жизни	Прием контрольных нормативов
Знает физиологические особенности организма, факторы положительного влияния физических упражнений на здоровье	Прием контрольных нормативов

ИД-2 (УК-7)

умение использовать основы физической культуры для осознанного выбора здоровьесберегающих технологий с учетом внутренних и внешних условий реализации конкретной профессиональной деятельности.

Результаты обучения	Контрольные мероприятия
Умеет использовать приобретенные знания и умения в практической деятельности	Прием контрольных нормативов
Умеет использовать индивидуальные комплексы упражнений	Прием контрольных нормативов
Использует правильные приемы выполнения	Прием контрольных нормативов
Умеет самостоятельно выполнять сложные технические приемы	Прием контрольных нормативов
Использует средства и методы оздоровления организма и профилактики заболеваний	Прием контрольных нормативов
Применяет на практике физические упражнения для укрепления и восстановления здоровья, развития и совершенствования физических качеств: силы, быстроты, гибкости	Прием контрольных нормативов
Умеет составлять комплексы упражнений для развития и совершенствования физических качеств (с учетом вида деятельности)	Прием контрольных нормативов

Форма отчетности зачет

8.2. Критерии и шкалы оценивания

Итоговый контроль знаний осуществляется в форме приема контрольных нормативов. Практические тесты-задания выполняют только студенты, не имеющие противопоказаний к выполнению движений и упражнений конкретного вида. У студентов, не имеющих противопоказаний, отслеживается динамика результатов по семестрам. Количество тестов в каждом семестре – 3.

Для допуска к зачету по дисциплине студент должен выполнить программу семестра, а именно:

- освоить обязательные задания оздоровительно-коррекционной программы;
- изучить методический курс и выполнить тестовые задания;
- выполнить контрольные упражнения по определению функциональной и физической подготовленности с учетом имеющегося заболевания по рекомендации врача.

Прием контрольных нормативов* проводится по следующим видам:

№ п/п	Содержание	Показатели	Форма оценки
1.	Сгибание и разгибание рук в упоре лежа на коленях	количество повторений	зачет
2.	Поднимание туловища из положения лежа на спине	количество повторений	зачет
3.	Прыжок в длину с места	Факт выполнения	зачет
4.	Наклон вперед из положения сидя на полу (расстояние в см от кончиков пальцев до поверхности опоры (гибкость)).	количество повторений	зачет
5.	Подтягивание на низкой перекладине из положения лёжа на спине	количество повторений	зачет
6.	Отжимание от стены из и.п. стоя на вытянутые руки	количество повторений	зачет
7.	Плавание (длина дистанции – 25 м.)	без учета времени	зачет
8.	12-минутный тест Купера	Преодоление дистанции	зачет
9.	Бег 100м.	Без учета времени	
Упражнения с волейбольным мячом			
10.	Прием сверху	Техника выполнения	зачет

11.	Прием снизу	Техника выполнения	зачет
12.	Подача	Техника выполнения	зачет

* Внимательно ознакомьтесь с инструкцией по технике выполнения заданий. Для выполнения каждого норматива обучающийся имеет три попытки. Перед выполнением норматива проведите необходимую разминку на все группы мышц.

Критерии оценки

В качестве критериев оценки результатов выбраны:

- а) высокий уровень физической подготовки – выполнение 80-100% нормативов.
- б) средний уровень физической подготовки - выполнение 50-80% нормативов.
- в) низкий уровень физической подготовки - выполнение менее 50% нормативов.

Итоговая отметка по физической культуре в специальных медицинских группах выставляется с учетом практических знаний (двигательных умений и навыков, умений осуществлять физкультурно-оздоровительную и спортивно - оздоровительную деятельность), а также с учетом динамики физической подготовленности и посещаемости занятий.

При самых незначительных положительных изменениях в физических возможностях студента, которые будут выявлены преподавателем и сообщены занимающемуся, выставляется положительная отметка.

Оценка	Критерии
«зачтено»	имеет устойчивые навыки владения техникой упражнений, выполняет упражнения без ошибок, укладывается в заданные нормативы
«не зачтено»	имеет значительные пробелы в технике выполнения упражнений, не может выполнить упражнения без ошибок, не укладывается в минимальные нормативы

МИНИСТЕРСТВО НАУКИ И ВЫСШЕГО ОБРАЗОВАНИЯ РОССИЙСКОЙ ФЕДЕРАЦИИ
Федеральное государственное бюджетное образовательное учреждение
высшего образования

«Тамбовский государственный технический университет»
(ФГБОУ ВО «ТГТУ»)

Т · Г · Т · У

УТВЕРЖДАЮ

Директор *Технологический институт*

Д.Л. Полушкин

« 21 » января 2021 г.

РАБОЧАЯ ПРОГРАММА ДИСЦИПЛИНЫ

Б1. В.17 Элективные дисциплины по физической культуре и спорту

(шифр и наименование дисциплины в соответствии с утвержденным учебным планом подготовки)

Адаптивная физическая культура

Направление: *21.03.01 Нефтегазовое дело*

(шифр и наименование)

Профиль: *Технологии и оборудование нефтегазового дела*

(наименование профиля образовательной программы)

Формы обучения: *очная*

Кафедра: *«Физическое воспитание и спорт»*

(наименование кафедры)

Составитель:

к.п.н., доцент

степень, должность



подпись

В.П. Шибкова

инициалы, фамилия

Заведующий кафедрой



подпись

А.Н. Груздев

инициалы, фамилия

Тамбов 2021

1. ПЛАНИРУЕМЫЕ РЕЗУЛЬТАТЫ ОБУЧЕНИЯ ПО ДИСЦИПЛИНЕ И ЕЕ МЕСТО В СТРУКТУРЕ ОПОП

Цель освоения дисциплины – достижение планируемых результатов обучения (таблица 1.1), соотнесенных с индикаторами достижения компетенций и целью реализации ОПОП.

Дисциплина входит в состав обязательной части образовательной программы, формируемой участниками образовательных отношений.

Таблица 1.1 – Результаты обучения по дисциплине

В результате освоения дисциплины «Адаптивная физическая культура (Элективные дисциплины по физической культуре и спорту)» у обучающихся должны быть сформированы *универсальные компетенции УК-7* (табл. 1.1).

ТАБЛИЦА 1.1

Код, наименование индикатора	Результаты обучения по дисциплине
УК-7 Способен поддерживать должный уровень физической подготовленности для обеспечения полноценной социальной и профессиональной деятельности	
ИД-1 (УК-7) умение поддерживать должный уровень физической подготовленности для обеспечения полноценной социальной и профессиональной деятельности и соблюдает нормы здорового образа жизни	Знает правила регулирования физической нагрузки в условиях проведения комплексов физических упражнений и регулярных занятий спортом
	Знает особенности индивидуального здоровья, физического развития, возможности их коррекции посредством занятий физическими упражнениями
	Формулирует знание приемов и способов самоконтроля, способы планирования собственной деятельности
	Знает методики освоения технических приемов
	Знает основы здорового образа жизни
	Знает физиологические особенности организма, факторы положительного влияния физических упражнений на здоровье
ИД-2 (УК-7) умение использовать основы физической культуры для осознанного выбора здоровьесберегающих технологий с учетом внутренних и внешних условий реализации конкретной профессиональной деятельности.	Умеет использовать приобретенные знания и умения в практической деятельности
	Умеет использовать индивидуальные комплексы упражнений
	Использует правильные приемы выполнения
	Умеет самостоятельно выполнять сложные технические приемы
	Использует средства и методы оздоровления организма и профилактики заболеваний
Умеет составлять комплексы упражнений для развития и совершенствования физических качеств (с учетом вида деятельности)	

Код, наименование индикатора	Результаты обучения по дисциплине
	Применяет на практике физические упражнения для укрепления и восстановления здоровья, развития и совершенствования физических качеств: силы, быстроты, гибкости

Результаты обучения по дисциплине достигаются в рамках осуществления всех видов контактной и самостоятельной работы обучающихся в соответствии с утвержденным учебным планом.

Индикаторы достижения компетенций считаются сформированными при достижении соответствующих им результатов обучения.

2. ОБЪЁМ ДИСЦИПЛИНЫ

Объем дисциплины составляет 328 часов, включая трудоемкость промежуточной аттестации.

Ниже приведено распределение общего объема дисциплины (в академических часах) по видам учебных занятий в период теоретического обучения.

Виды работ	Очная Форма обучения			
	1 семестр	2 семестр	3 семестр	4 семестр
<i>Контактная работа обучающихся с преподавателем на учебных занятиях:</i>	49	49	49	49
занятия лекционного типа	0	0	0	0
лабораторные занятия	0	0	0	0
практические занятия	48	48	48	48
<i>Самостоятельная работа обучающихся</i>	33	33	33	33
Всего	328			

Промежуточная аттестация обучающихся проводится в форме *зачета*.

3. СОДЕРЖАНИЕ ДИСЦИПЛИНЫ

Курс «Адаптивная физическая культура» для студентов с ограниченными возможностями здоровья и особыми образовательными потребностями разработан на основе принципов адаптивной физической культуры. Это предполагает, что физическая культура во всех ее проявлениях должна стимулировать позитивные морфо-функциональные сдвиги в организме, формируя тем самым необходимые двигательные координации, физические качества и способности, направленные на жизнеобеспечение, развитие и совершенствование организма.

Адаптивная физическая культура или адаптивная физическая активность (АФА) объединяет все виды двигательной активности и спорта, которые соответствуют интересам и способствуют расширению возможностей студентов с различными ограничениями функций, не только инвалидов, но и всех тех, кто нуждается в педагогической, терапевтической, технической и другой (адаптирующей) поддержке.

Цель «Адаптивной физической культуры» как курса дисциплины «Элективные курсы по физической культуре» в вузе – максимально возможное развитие жизнеспособности студента, имеющего устойчивые отклонения в состоянии здоровья, за счет обеспечения оптимального режима функционирования отпущенных природой и имеющихся в наличии его двигательных возможностей и духовных сил, их гармонизации для максимальной самореализации в качестве социально и индивидуально значимого субъекта. В программу входят практические разделы дисциплины, комплексы физических упражнений, виды двигательной активности, методические занятия, учитывающие особенности студентов с ограниченными возможностями здоровья.

Программа дисциплины для студентов с ограниченными возможностями здоровья и особыми образовательными потребностями предполагает решение комплекса педагогических задач по реализации следующих направлений работы:

- проведение занятий по физической культуре для студентов с отклонениями в состоянии здоровья, включая инвалидов, с учетом индивидуальных особенностей студентов и образовательных потребностей в области физической культуры;
- разработку индивидуальных программ физической реабилитации в зависимости от нозологии и индивидуальных особенностей студента с ограниченными возможностями здоровья; разработку и реализацию физкультурных образовательно-реабилитационных технологий, обеспечивающих выполнение индивидуальной программы реабилитации;
- разработку и реализацию методик, направленных на восстановление и развитие функций организма, полностью или частично утраченных студентом после болезни, травмы; обучение новым способам и видам двигательной деятельности; развитие компенсаторных функций, в том числе и двигательных, при наличии врожденных патологий; предупреждение прогрессирования заболевания или физического состояния студента;
- обеспечение психолого-педагогической помощи студентам с отклонениями в состоянии здоровья, использование на занятиях методик психоэмоциональной разгрузки и саморегуляции, формирование позитивного психоэмоционального настроения;
- организацию дополнительных (внеурочных) и секционных занятий физическими упражнениями для поддержания (повышения) уровня физической подготовленности студентов с ограниченными возможностями с целью увеличению объема их двигательной активности и социальной адаптации в студенческой среде;
- реализацию программ мэйнстриминга в вузе: включение студентов с ограниченными возможностями в совместную со здоровыми студентами физкультурно-рекреационную деятельность, то есть в инклюзивную физическую рекреацию;
- привлечение студентов к занятиям адаптивным спортом; подготовку студентов с ограниченными возможностями здоровья для участия в соревнованиях; систематизацию

информации о существующих в городе спортивных командах для инвалидов и привлечение студентов-инвалидов к спортивной деятельности в этих командах (в соответствии с заболеванием) как в качестве участников, так и в качестве болельщиков.

Данная программа разработана для лиц со следующими отклонениями:

1. нарушение слуха (глухие, слабослышащие и позднооглохшие);
2. нарушение зрения;
3. нарушение опорно-двигательного аппарата.

Раздел 1. *Общая физическая подготовка (ОФП) (адаптивные формы и виды).*

Тема 1. ОФП.

Общая физическая подготовка (совершенствование двигательных действий, воспитание физических качеств). Средства и методы ОФП: строевые упражнения, общеразвивающие упражнения без предметов, с предметами и др.

Тема 2. ОФП.

Упражнения для воспитания силы: упражнения с отягощением, соответствующим собственному весу, весу партнера и его противодействию, с сопротивлением упругих предметов (эспандеры и резиновые амортизаторы), с отягощением (гантели, набивные мячи).

Тема 3. ОФП.

Упражнения для воспитания быстроты. Совершенствование двигательных реакций повторным реагированием на различные (зрительные, звуковые, тактильные) сигналы.

Тема 4. ОФП.

Упражнения для воспитания выносливости: упражнения или элементы с постепенным увеличением времени их выполнения.

Тема 5. ОФП.

Упражнения для воспитания гибкости. Методы развития гибкости: активные (простые, пружинящие, маховые), пассивные (с самозахватами или с помощью партнера). Использование гимнастических упражнений, элементов йоги, пилатеса, стретчинга.

Тема 6. ОФП.

Упражнения для воспитания ловкости. Методы воспитания ловкости. Использование подвижных, спортивных игр, гимнастических упражнений, элементов аэробики. Упражнения на координацию движений.

Раздел 2. *Элементы различных видов спорта*

Тема 7. *Легкая атлетика (адаптивные виды и формы).*

Показания и противопоказания к выполнению легкоатлетических упражнений. Ходьба и ее разновидности, сочетание ходьбы с упражнениями на дыхание, расслабление, с изменением времени прохождения дистанции. Бег и его разновидности. Бег трусцой. Методические особенности обучения спортивной ходьбе. Скандинавская ходьба.

Тема 8. *Спортивные игры.*

Обучение элементам техники спортивных игр (адаптивные формы): баскетбол, волейбол, футбол, настольный теннис и другие. Общие и специальные упражнения игрока. Основные приемы овладения техникой, индивидуальные упражнения и в парах.

Тема 9. *Подвижные игры и эстафеты*

Подвижные игры и эстафеты с предметами и без них, с простейшими способами передвижения, не требующие проявления максимальных усилий и сложно-координационных действий. Педагогическая характеристика подвижных игр и их адаптивных форм. Доступные виды эстафет: с предметами и без них.

Раздел 3. Профилактические виды оздоровительных упражнений

Тема 10. Профилактическая гимнастика, ЛФК:

Обучение и совершенствование техники выполнения специальных упражнений для профилактики различных заболеваний:

- нарушений опорно-двигательного аппарата;
- нарушений зрения
- нарушений слуха

Обучение комплексам упражнений по профилактике различных заболеваний (комплексы лечебной физической культуры (ЛФК)). *Лечебная гимнастика (ЛФК)*, направленная на восстановление и развитие функций организма, полностью или частично утраченных студентом после болезни, травмы и др.

Лечебная гимнастика (ЛФК), направленная на развитие компенсаторных функций, в том числе и двигательных, при наличии врожденных патологий; предупреждение прогрессирования заболевания или физического состояния студента. *Обучение методам (общее расслабление под музыку, аутотренинг) снятия психоэмоционального напряжения.* Обучение методам проведения анализа психоэмоционального состояния организма с применением релаксационных методик. Овладение методикой составления индивидуальных оздоровительных программ, с учетом отклонений в состоянии здоровья. Овладение инструкторской практикой проведения комплексов профилактической гимнастики.

Тема 11. Оздоровительная гимнастика

Формирование навыков правильного дыхания во время выполнения упражнений. Обучение дыхательным упражнениям (по методике йоги, бодифлекс, А. Стрельниковой, К. Бутейко и др.), направленные на активизацию дыхательной и сердечнососудистой системы. Закаливание и его значение для организма человека (занятия на улице). Гигиенические принципы и рекомендации к закаливанию. Методика закаливания солнцем, воздухом и водой. *Использование элементов оздоровительных систем на занятиях: йога, Пилатес, бодифлекс, стретчинг, адаптивная гимнастика по Бубновскому и др.*

Тема 12. Производственная гимнастика:

Средства и методы производственной гимнастики. Методика составления комплексов упражнений производственной гимнастики с учетом будущей профессиональной деятельности студента и имеющихся физических и функциональных ограниченных возможностей. Инструкторская практика проведения производственной гимнастике с учебной группой студентов.

Раздел 5. Ритмическая гимнастика (адаптированная, в соответствии с нозологией, имеющимися функциональными и физическими ограничениями).

Тема 13. Аэробика.

Выполнение общеразвивающих упражнений в сочетании с танцевальными движениями на основе базовых шагов под музыкальное сопровождение, разучивание базовых шагов аэробики отдельно и в связках; техники выполнения физических упражнений, со-

ставляющих основу различных направлений и программ аэробики. Разучивание комплексов упражнений силовой направленности, локально воздействующих на различные группы мышц.

Тема 14. Фитбол-гимнастика (аэробика)

Особенности содержания занятий по фитбол-гимнастике. Упражнения локального и регионального характера, упражнения на равновесие, изометрические упражнения с мышечным напряжением из различных исходных положений.

Краткая психофизиологическая характеристика основных систем физических упражнений. Рекомендации к составлению комплексов упражнений по совершенствованию отдельных физических качеств с учетом имеющихся отклонений в состоянии здоровья.

Раздел 6. Плавание.

Тема 15. Освоение техники доступных способов плавания.

Основы техники безопасности на занятиях по плаванию. Правила поведения на воде. Начальное обучение плаванию. Подвижные игры в воде. Освоение техники доступных способов плавания. Общие и специальные упражнения на суше в обучении плаванию. Аквааэробика.

Распределение времени, планируемого на изучение отдельных разделов содержания, представлено ниже.

Очная форма обучения

1 семестр

Номер раздела / темы	Часы (академические), отведенные на изучение раздела (темы)			
	занятия лекционного типа	лабораторные занятия	практические занятия	самостоятельная работа
1	2	3	4	5
Тема 1			6	4
Тема 2			6	3
Тема 3			6	4
Тема 4			6	4
Тема 5			6	3
Тема 6			5	4
Тема 7			5	4
Тема 8			4	4
Тема 9			4	3

2 семестр

Номер раздела / темы	Часы (академические), отведенные на изучение раздела (темы)			
	занятия лекционного типа	лабораторные занятия	практические занятия	самостоятельная работа
1	2	3	4	5

21.03.01 «Нефтегазовое дело»
«Технологии и оборудование нефтегазового дела»

Тема 9			6	4
Тема 10			12	6
Тема 11			12	6
Тема 12			4	4
Тема 13			6	5
Тема 14			4	5
Тема 15			4	3

3 семестр

Номер раздела / темы	Часы (академические), отведенные на изучение раздела (темы)			
	занятия лекци- онного типа	лабораторные занятия	практические занятия	самостоятельная работа
1	2	3	4	5
Тема 1			6	4
Тема 2			6	4
Тема 3			6	4
Тема 4			6	4
Тема 5			6	4
Тема 6			5	4
Тема 7			5	3
Тема 8			4	3
Тема 9			4	3

4 семестр

Номер раздела / темы	Часы (академические), отведенные на изучение раздела (темы)			
	занятия лекци- онного типа	лабораторные занятия	практические занятия	самостоятельная работа
1	2	3	4	5
Тема 9			6	5
Тема 10			11	5
Тема 11			11	5
Тема 12			5	5
Тема 13			5	5
Тема 14			5	3
Тема 15			5	5

4. ПЕРЕЧЕНЬ УЧЕБНОЙ ЛИТЕРАТУРЫ, ИНФОРМАЦИОННЫХ РЕСУРСОВ И ТЕХНОЛОГИЙ

4.1 Основная литература

1. Налобина, А.Н. Основы физической реабилитации [Электронный ресурс] : учебник / А.Н. Налобина [и др.]. — Электрон. текстовые данные. — Омск: Сибирский государственный университет физической культуры и спорта, 2017. — 328 с. — 978-5-91930-078-6. — Режим доступа: <http://www.iprbookshop.ru/74272.html>
2. Ростомашвили, Л.Н. Адаптивная физическая культура в работе с лицами со сложными (комплексными) нарушениями развития [Электронный ресурс] : учебное пособие / Л.Н. Ростомашвили. — Электрон. текстовые данные. — М. : Советский спорт, 2015. — 164 с. — 978-5-9718-0776-6. — Режим доступа: <http://www.iprbookshop.ru/40847.html>

4.2. Дополнительная литература

1. Гриднев, В.А. Бодифлекс как средство повышения физической подготовки студентов / В.А. Гриднев, А.Е. Лукьянова. — Тамбов: Издательство ФГБОУ ВПО "ТГТУ", 2014. — Загл. с экрана. — Режим доступа: <http://www.tstu.ru/r.php?r=obuch.book.elib1&id=10&year=2014>.
2. Гриднев, В.А. Акваэробика для хорошего самочувствия и физического развития студентов / В.А. Гриднев, И.Е. Семилетова. — Тамбов: ФГБОУ ВПО "ТГТУ", 2014. — Загл. с экрана. — Режим доступа: <http://www.tstu.ru/r.php?r=obuch.book.elib1&id=10&year=2014>.
3. Гриднев, В.А., Шибкова В.П., Шпагин С.В. Физическая культура [Электронный ресурс]. Курс лекций / В.А. Гриднев, В.П. Шибкова, С.В. Шпагин. — Тамбов: Изд-во ФГБОУ ВО ТГТУ, 2016. — Загл. с экрана. — Режим доступа: <http://www.tstu.ru/r.php?r=obuch.book.elib1&id=5&year=2016>.
4. Гриднев, В.А. Физическая культура [Электронный ресурс]: Курс лекций / В.А. Гриднев, Н.В. Шамшина, С.Ю. Дутов, А.Е. Лукьянова, Е.В. Щигорева — Тамбов: Изд-во ФГБОУ ВО "ТГТУ", 2017. — Ч. 2: Особенности проведения учебных занятий для студентов с ограниченными возможностями здоровья. — Загл. с экрана. — Режим доступа: <http://www.tstu.ru/r.php?r=obuch.book.elib1&id=5&year=2017>.
5. Миронова, Е.Н. Основы физической реабилитации [Электронный ресурс] : учебно-методическое пособие / Е.Н. Миронова. — Электрон. текстовые данные. — Орел: Межрегиональная Академия безопасности и выживания (МАБИБ), 2017. — 199 с. — 2227-8397. — Режим доступа: <http://www.iprbookshop.ru/73252.html>

4.3 Периодическая литература

1. Физкультура и спорт <http://fis1922.ru/>

4.3. Интернет-ресурсы, в том числе современные профессиональные базы данных и информационные справочные системы

Университетская информационная система «РОССИЯ» <https://uisrussia.msu.ru>

Справочно-правовая система «Консультант+» <http://www.consultant-urist.ru>

Справочно-правовая система «Гарант» <http://www.garant.ru>

База данных Web of Science <https://apps.webofknowledge.com/>

База данных Scopus <https://www.scopus.com>

Портал открытых данных Российской Федерации <https://data.gov.ru>

База открытых данных Министерства труда и социальной защиты РФ <https://rosmintrud.ru/opendata>

База данных Научной электронной библиотеки eLIBRARY.RU <https://elibrary.ru/>

База данных профессиональных стандартов Министерства труда и социальной защиты РФ <http://profstandart.rosmintrud.ru/obshchiy-informatsionnyy-blok/natsionalnyy-reestr-professionalnykh-standartov/>

Базы данных Министерства экономического развития РФ <http://www.economy.gov.ru>

База открытых данных Росфинмониторинга <http://www.fedsfm.ru/opendata>

Электронная база данных «Издательство Лань» <https://e.lanbook.com>

Электронная библиотечная система «IPRbooks» <http://www.iprbookshop.ru>

База данных «Электронно-библиотечная система «ЭБС ЮРАЙТ» <https://www.biblio-online.ru>

База данных электронно-библиотечной системы ТГТУ <http://elib.tstu.ru>

Федеральная государственная информационная система «Национальная электронная библиотека» <https://нэб.рф>

Национальный портал онлайн обучения «Открытое образование» <https://openedu.ru>

Электронная база данных "Polpred.com Обзор СМИ" <https://www.polpred.com>

Официальный сайт Федерального агентства по техническому регулированию и метрологии <http://protect.gost.ru/>

Министерство спорта РФ - <http://www.minsport.gov.ru/>

ВФСК ГТО - <https://www.gto.ru/>

Всероссийская федерация легкой атлетики - <http://www.rusathletics.com/>

Всероссийская федерация волейбола - <http://www.volley.ru/>

Российская федерация баскетбола - <https://russiabasket.ru/>

Российский футбольный союз - <https://www.rfs.ru/>

Всероссийская федерация плавания - <http://www.russwimming.ru/>

Ресурсы электронной информационно-образовательной среды университета представлены в локальном нормативном акте «Положение об электронной информационно-образовательной среде Тамбовского государственного технического университета».

Электронные образовательные ресурсы, к которым обеспечен доступ обучающихся, в т.ч. приспособленные для использования инвалидами и лицами с ограниченными возможностями здоровья, приведены на официальном сайте университета в разделе «Университет»-«Сведения об образовательной организации»-«Материально-техническое обеспечение и оснащенность образовательного процесса».

Сведения о лицензионном программном обеспечении, используемом в образовательном процессе, представлены на официальном сайте университета в разделе «Образование»-«Учебная работа»-«Доступное программное обеспечение».

5. МЕТОДИЧЕСКИЕ УКАЗАНИЯ ДЛЯ ОБУЧАЮЩИХСЯ ПО ОСВОЕНИЮ ДИСЦИПЛИНЫ

Самостоятельные занятия физическими упражнениями, спортом, туризмом должны быть обязательной составной частью здорового образа жизни обучающихся. Они являются неотъемлемой частью организации труда, выполняют дефицит двигательной активности, способствуют более эффективному восстановлению организма после утомления, повышению физической и умственной работоспособности.

Систематические занятия физическими упражнениями повышают приспособляемость студентов с ограниченными возможностями здоровья к жизненным условиям, расширяют их функциональные возможности, способствуют оздоровлению организма, воспитывают сознательное отношение к регулированию своего режима, мобилизуют их волю, приводят к сознательному участию в жизни коллектива, возвращают людям чувство социальной полноценности.

Самостоятельные занятия могут проводиться в любых условиях, в разное время и включать задания преподавателя, тренера, инструктора или проводиться по самостоятельно составленной программе, индивидуальному плану. Эта форма занятий с каждым годом получает все большее распространение. Она необходима для ведения здорового образа жизни. Установка на обязательное выполнение задания, развитие инициативы, самонаблюдения и анализа своей деятельности активизирует обучающихся.

Занимающиеся при проведении самостоятельных занятий опираются на методическую помощь преподавателей кафедры физического воспитания.

Планирование самостоятельных занятий.

Планирование самостоятельных занятий осуществляется обучающимися под руководством преподавателей.

Перспективные планы самостоятельных занятий целесообразно разрабатывать на весь период обучения, т.е. на 4 года. В зависимости от состояния здоровья, медицинской группы, исходного уровня физической и спортивно-технической подготовленности обучающихся могут планировать достижение различных результатов по годам обучения.

Формы и организация самостоятельных занятий

Формы самостоятельных занятий физическими упражнениями и спортом определяются их целями и задачами. Существует три формы самостоятельных занятий: утренняя гигиеническая гимнастика, упражнения в течение учебного дня, самостоятельные тренировочные занятия.

Учитывая особое значение утренней гигиенической гимнастики (зарядки), ее следует ежедневно включать в распорядок дня всем обучающимся, преподавателям и сотрудникам.

В комплексы утренней гигиенической гимнастики следует включать упражнения для всех групп мышц, упражнения на гибкость и дыхательные упражнения. Не рекомендуется выполнять упражнения статического характера, со значительными отягощениями, на выносливость (например, длительный бег до утомления). Можно включать упражнения со скакалкой, эспандером и резиновым жгутом, с мячом (например, элементы игры в волейбол, баскетбол, футбол с небольшой нагрузкой).

При выполнении утренней гигиенической гимнастики рекомендуется придерживаться определенной последовательности выполнения упражнений: ходьба, медленный бег, ходьба (2-3 мин); упражнения типа «подтягивание» с глубоким дыханием; упражнения на гибкость и подвижность рук, шеи, туловища и ног; силовые упражнения без отя-

гощений или с небольшими отягощениями для рук, туловища и ног (сгибание и разгибание рук в упоре лежа, упражнения с легкими гантелями – для женщин 1,5-2 кг, для мужчин - 2-3 кг, с эспандерами, резиновыми ароматизаторами и др.); различные наклоны и выпрямления в положении стоя, сидя, лежа, приседания на одной и двух ногах и др.; легкие прыжки или подскоки (например, со скакалкой)-20-30 с; медленный бег и ходьба (2-3 мин); упражнения на расслабление с глубоким дыханием.

При составлении комплексов утренней гигиенической гимнастики и их выполнении рекомендуется физиологическую нагрузку на организм повышать постепенно, с максимумом в середине и во второй половине комплекса. К концу выполнения комплекса упражнений нагрузка снижается и организм приводится в сравнительно спокойное состояние.

Увеличение и уменьшение нагрузки должно быть волнообразным. Каждое упражнение следует начинать в медленном темпе и с небольшой амплитудой движений с постепенным увеличением ее до средних величин.

Между сериями из 2-3 упражнений выполняется упражнение на расслабление или медленный бег (20-30 с).

Дозировка физических упражнений, т.е. увеличение или уменьшение их интенсивности, обеспечивается: изменением исходных положений (например, наклоны туловища вперед - вниз, не сгибая ног в коленях, с доставанием руками пола легче делать в исходном положении ноги врозь и труднее делать в исходном положении ноги вместе); изменением амплитуды движений; ускорением или замедлением темпа; увеличением или уменьшением числа повторений упражнений; включением в работу большего или меньшего числа мышечных групп; увеличением или сокращением пауз для отдыха.

Упражнения в течение учебного дня выполняются в перерывах между учебными и самостоятельными занятиями. Такие упражнения обеспечивают предупреждение наступающего утомления, способствуют поддержанию высокой работоспособности на длительное время без перенапряжения. Выполнение физических упражнений в течение 10-15 мин через каждые 1-1,5 часа работы оказывает вдвое больший стимулирующий эффект на улучшение работоспособности, чем пассивный отдых в два раза больше продолжительности.

Физические упражнения нужно проводить в хорошо проветриваемых помещениях. Очень полезно выполнение упражнений на открытом воздухе.

Самостоятельные тренировочные занятия можно проводить индивидуально или в группе по 3-5 человек. Групповая тренировка более эффективна, чем индивидуальная. Необходимо помнить, что самостоятельные занятия в одиночку можно проводить только на стадионах, спортивных площадках, в парках, в черте населенных пунктов. Самостоятельные индивидуальные занятия на местности или в лесу вне населенных пунктов во избежание несчастных случаев не допускаются. Выезд или выход для тренировок за пределы населенного пункта может проводиться группами по 3-5 человек и более. При этом должны быть приняты все необходимые меры предосторожности по профилактике спортивных травм, обморожения и т.д. Не допускается также отставание от группы отдельных занимающихся. Заниматься рекомендуется 2-7 раз в неделю по 1-1,5 часа. Заниматься менее 2 раз в неделю нецелесообразно, так как это не способствует повышению уровня тренированности организма. Лучшим временем для тренировок является вторая половина дня, через 2-3 часа после обеда. Можно тренироваться и в другое время, но не раньше чем через 2 часа после приема пищи и не позднее чем за час до приема пищи или до отхода ко сну. Не рекомендуется тренироваться утром после сна натошак (утром необходимо выполнять гигиеническую гимнастику). Тренировочные занятия должны носить комплексный характер, т.е. способствовать развитию всего комплекса физических качеств, а также укреплению здоровья и повышению общей работоспособности организма. Специализиро-

ванный характер занятий, т.е. занятия избранным видом спорта, допускается только до квалифицированных спортсменов.

Каждое самостоятельное тренировочное занятие состоит из трех частей.

Подготовительная часть (разминка) делится на две части: общеразогревающую и специальную. Общеразогревающая часть состоит из ходьбы (2-3 мин), медленного бега (женщины-6-8 мин, мужчины-8-12 мин), общеразвивающих гимнастических упражнений на все группы мышц. Упражнения рекомендуется начинать с мелких групп мышц рук и плечевого пояса, затем переходить на более крупные мышцы туловища и заканчивать упражнениями для ног. После упражнений силового характера и на растягивание следует выполнять упражнения на расслабление.

Специальная часть разминки преследует цель подготовить к основной части занятий те или иные мышечные группы и костно-связочный аппарат и обеспечить нервно-координационную и психологическую настройку организма на предстоящее в основной части выполнение упражнений. В специальной части разминки выполняются отдельные элементы основных упражнений, имитационные, специально-подготовительные упражнения, выполнение основного упражнения по частям и в целом. При этом учитывается темп и ритм предстоящей работы.

В основной части изучаются спортивная техника и тактика, осуществляется тренировка, развитие физических и волевых качеств. При выполнении упражнений в основной части занятия необходимо придерживаться следующей наиболее целесообразной последовательности: сразу же после разминки выполняются упражнения, направленные на изучение и совершенствование техники движений на быстроту, затем упражнения для развития силы и в конце основной части занятия – упражнения для развития выносливости.

В заключительной части выполняются медленный бег (3-8 мин), переходящий в ходьбу (2-6 мин), и упражнения на расслабление в сочетании с глубоким дыханием, которые обеспечивают постепенное снижение тренировочной нагрузки и приведение организма в сравнительно спокойное состояние.

При тренировочных занятиях продолжительностью 60 (или 90) мин можно ориентироваться на следующее распределение времени по частям занятий: подготовительная-15-20 (25-30) мин, основная-30-40 (45-50) мин, заключительная-5-10 (5-15) мин.

Для управления процессом самостоятельной тренировки необходимо:

Определение цели самостоятельных занятий. Целью занятий могут быть: укрепление здоровья, закаливание организма и улучшение общего самочувствия, повышение уровня спортивного мастерства по избранному виду спорта;

Определение индивидуальных особенностей занимающегося - спортивных интересов, условий питания, учебы и быта, его волевых и психических качеств и т.п. В соответствии с индивидуальными особенностями определяется реально достижимая цель занятий. Если занимающийся имеет отклонения в состоянии здоровья и ему определена специальная медицинская группа, то целью его самостоятельных тренировочных занятий будет укрепление здоровья и закаливание организма;

Разработка и корректировка перспективного и годового плана занятий, а также плана на период, этап и микроцикл тренировочных занятий с учетом индивидуальных особенностей занимающегося и динамики показателей состояния здоровья, физической и спортивной подготовленности, полученных в процессе занятий;

Определение и изменение содержания, организации, методики и условий занятий, а также применяемых средств тренировки для достижения наибольшей эффективности занятий в зависимости от результатов самоконтроля и учета тренировочных нагрузок. Учет проделанной тренировочной работы позволяет анализировать ход тренировочного процесса, вносить коррективы в планы тренировок.

Методика самостоятельных тренировочных занятий

Методические принципы, которыми необходимо руководствоваться при проведении самостоятельных тренировочных занятий, следующие: сознательность и активность, систематичность, доступность и индивидуализация, динамичность и постепенность.

Принцип сознательности и активности предполагает углубленное изучение занимающимися теории и методики спортивной тренировки, осознанное отношение к тренировочному процессу, понимание цели и задач тренировочных занятий, рациональное применение средств и методов тренировки в каждом занятии, учет объема и интенсивности выполняемых упражнений и физических нагрузок, умение анализировать и оценивать итоги тренировочных занятий. Самостоятельные занятия должны быть не только сознательными, но и активными. Занимающиеся должны проявлять инициативу и творчество в планировании занятий, подборе и использовании современных средств и методов спортивной тренировки.

Принцип систематичности требует непрерывности тренировочного процесса, рационального чередования физических нагрузок и отдыха в одном занятии, преемственности и последовательности тренировочных нагрузок от занятия к занятию. Необходимо, чтобы эффект каждого последующего занятия наслаивался на след, оставленный предыдущим занятием. Эпизодические занятия или занятия с большими перерывами (более 4-5 дней) неэффективны и приводят к снижению достигнутого уровня тренированности.

Принцип доступности и индивидуализации обязывает планировать и включать в каждое тренировочное занятие физические упражнения, по своей сложности и интенсивности доступные для выполнения занимающимися. При определении содержания тренировочных занятий необходимо соблюдать правила: от простого к сложному, от лёгкого к трудному, от известного к неизвестному, а также осуществлять строгий учёт индивидуальных особенностей занимающихся: пол, возраст, физическую подготовленность, уровень здоровья, волевые качества, трудолюбие, тип высшей нервной деятельности и т.п.; подбор упражнений, объём и интенсивность тренировочных нагрузок осуществлять в соответствии с силами и возможностями их организма.

Принцип динамичности и постепенности определяет необходимость повышения требований к занимающимся, применение новых, более сложных физических упражнений, увеличение тренировочных нагрузок по объёму и интенсивности. Переход к более высоким тренировочным нагрузкам должен проходить постепенно с учётом функциональных возможностей и индивидуальных особенностей занимающихся.

Повышение тренировочных нагрузок может быть прямолинейно-восходящим, скачкообразным, ступенчатым или волнообразным. Использование того или иного вида зависит от цели и задач занятий на данный период, а также от индивидуальных особенностей занимающихся.

Постепенное повышение нагрузки характерно для одного занятия, для недельного и годового цикла и для многолетней тренировки. Игнорирование принципа постепенности, ускоренная, форсированная подготовка не способствует достижению запланированных результатов, может быть вредными для здоровья.

Если в тренировочных занятиях был перерыв по причине болезни, то начинать занятия следует после разрешения врача при строгом соблюдении принципа постепенности. Вначале тренировочные нагрузки значительно снижаются и постепенно доводятся до запланированного в тренировочном плане уровня.

Все вышеперечисленные принципы находятся в тесной взаимосвязи. Это различные стороны единого, целостного процесса повышения функциональных возможностей занимающихся.

Средства для организованных и самостоятельных занятий

Наиболее распространенными средствами организованных и самостоятельных самодеятельных занятий являются следующие физические упражнения и виды спорта: ходьба (скандинавская ходьба) и бег, плавание, спортивные и подвижные игры.

Ходьба и бег

Наиболее доступными и полезными средствами физической тренировки являются ходьба и бег на открытом воздухе в условиях лесопарка.

Ходьба – естественный вид движений, в котором участвует большинство мышц, связок, суставов. Ходьба улучшает обмен веществ в организме и активизирует деятельность сердечно - сосудистой, дыхательной и других систем организма. Интенсивность физической нагрузки при ходьбе регулируется в соответствии с состоянием здоровья, физической подготовленностью и тренированностью организма. Эффективность воздействия ходьбы на организм человека зависит от длины шага, скорости ходьбы и ее продолжительности.

При определении физической нагрузки следует учитывать ЧСС (пульс). Пульс подсчитывается в процессе кратковременных остановок во время ходьбы и сразу после тренировки в течение 10 с. Полученная цифра умножается на шесть и определяется ЧСС в минуту.

Перед тренировкой по ходьбе необходимо сделать короткую разминку: в течение 6-8 мин (с перерывом по мере утомления) выполнить гимнастические упражнения для рук, туловища (повороты, наклоны и др.). Заканчивая тренировочную ходьбу, надо постепенно снизить скорость. Через 10-12 мин после окончания тренировки (после отдыха) частота пульса должна вернуться к исходному уровню, который был до тренировки. Увеличение дистанции и скорости ходьбы должно нарастать постепенно.

Чередование ходьбы с бегом

При хорошем самочувствии и свободном выполнении тренировочных нагрузок по ходьбе можно переходить к чередованию бега с ходьбой, что обеспечивает постепенное нарастание нагрузки и дает возможность контролировать ее в строгом соответствии со своими индивидуальными возможностями и рекомендациями врача.

Тренировочные занятия рекомендуется проводить на стадионе или в лесопарке, для чего необходимо в первом периоде тренировки подготовить круг на 400 м с разбивкой на 100-метровые отрезки.

После выполнения бега в чередовании с ходьбой и при наличии хорошего самочувствия можно переходить к непрерывному бегу.

Бег является наиболее эффективным средством укрепления здоровья и повышения уровня физической тренированности. При занятиях бегом происходят более глубокие, чем при ходьбе, полезные изменения во всех внутренних системах организма человека. Увеличивать продолжительность бега следует постепенно.

При систематической тренировке в дальнейшем мужчины могут довести время непрерывного бега до 30-50 мин (4-5 км) и более, женщины-до 20-30 мин (3-4 км) и более.

Обязательным условием является круглогодичность занятий бегом. Тренировочные занятия зимой способствуют закаливанию организма, повышению его сопротивляемости простудным и некоторым инфекционным заболеваниям.

Начиная занятие, надо соблюдать самое главное условие – темп бега должен быть невысоким и равномерным, бег должен доставлять удовольствие, «мышечную радость». Если нагрузка является слишком высокой, быстро наступает утомление, следует снижать

темпа бега или несколько сокращать его продолжительность. Темп и длительность бега можно увеличивать, когда физическая нагрузка переносится легко и появляется желание и возможность бегать быстрее и больше по времени.

Для укрепления здоровья и поддержания хорошей физической подготовленности достаточно бегать или ходить ежедневно по 3-4 км или в течение 20-30 мин. Наиболее важен не объем работы, а регулярность занятий.

Оздоровительное плавание

Оздоровительным плаванием занимаются в летние каникулярные периоды в открытых водоемах, а в остальное время учебного года – в закрытых или открытых бассейнах с подогревом воды.

Заплывы, проплывы, игры на воде и соревнования в комплексе с воздействием закаливающих процедур, воздухом и солнцем вызывают положительные изменения в функциях и структуре нервной, дыхательной, сердечно-сосудистой, пищеварительной систем, а также в опорно – двигательном аппарате, в составе крови и др.

Систематическое воздействие внешних факторов и воды во время купания или плавания способствует выработке стойких приспособительных реакций в организме, позволяющих центральной нервной системе, а через нее и всем органам и системам функционировать рационально.

Перед занятиями плаванием рекомендуется выполнять следующие примерные специальные подготовительные упражнения пловца на суше и на воде.

На суше:

Имитация движений ногами при кроле на груди, сидя на скамейке, полу, земле, сериями по 30-60 с с отдыхом 20-30 с.

«Мельница» - вращение прямых рук в плечевом суставе вперед и назад в положении стоя, сериями по восемь вращений в каждую сторону.

Имитация движений руками вперед при кроле на груди, стоя с наклоном вперед.

Имитация движений руками при кроле на спине в положении стоя.

Ходьба вперед с наклоненным вперед туловищем и с имитационными движениями рук при кроле на груди.

Ходьба назад с выпрямленным туловищем и с имитационными движениями руками при кроле на спине.

Стоя с наклоном вперед, согласованные с дыханием имитационные движения руками при кроле на груди.

Стоя, согласованные с дыханием имитационные движения руками при кроле на спине.

Имитация стартового прыжка.

Имитация поворота у стены, щита и т.п.

На воде:

Погружение в воду с головой с задержкой дыхания, выдохом в воду, открыванием глаз в оде, разыскиванием и доставанием предметов, лежащих под водой.

Всплывание из положения приседа в группировке, взявшись руками за голени («поплавок»).

Распрямление после всплытия в группировке и лежание на поверхности воды на груди с разведенными и соединенными руками и ногами, лицо опущено в воду.

Лежание на поверхности воды на спине с разведенными и соединенными руками и ногами.

Лежание на поверхности воды на груди и на спине с переменной положением тела путем вращения вокруг продольной оси.

Скольжение на груди (лицо опущено в воду, руки вытянуты вперед) и на спине (руки вдоль туловища), отталкиваясь от дна, а затем от бортика или поворотного щита без движения ногами. При скольжении на груди выдох делается в воду.

Движения в оде ногами при кроле на груди и на спине, опираясь руками о дно или о бортик бассейна.

Скольжение на груди с задержкой дыхания (лицо опущено в воду) и скольжение на спине с работой ног.

Движения руками при кроле на груди, стоя в воде с наклоном, подбородок касается воды.

То же, при сочетании движения рук с дыханием.

Плавание с доской, работая одними ногами, кролем на груди.

Плавание кролем на груди с работой рук и ног, с опущенным в воду лицом и задержкой дыхания.

Плавание кролем на спине с движением ног и рук.

Плавание кролем на груди с постепенным включением дыхания в ритм движения. Сначала один цикл, затем второй, третий и т.д.

Разучивание стартового прыжка. Сначала упражнения выполняются с бортика бассейна или плота, а затем со стартовой тумбочки. Соскок ногами вниз из полуприседа и из основной стойки; то же с движением рук вперед-вверх из положения сзади. Стартовый прыжок вперед из положения нагнувшись с сильно согнутыми в коленях ногами, руки вытянуты над головой, кисти соединены ладонями вниз. Выполнение стартового прыжка в целом.

Разучивание поворотов в левую и правую стороны. Приближение к поворотному щиту, группировка и поворот, упор ступнями в поворотный щит в положении группировки, отталкивание и скольжение.

В каждом занятии выполняются по 2-3 упражнения на суше и на воде в указанной последовательности. Переходить к следующему упражнению можно только после усвоения предыдущего. Количество повторений каждого упражнения в одном занятии от 4-6 до 8-12 раз.

В начальный период занятий необходимо постепенно увеличивать время пребывания в воде от 10-15 до 20-30 мин и добиваться, чтобы преодолеть за это время без остановок в первые пять дней 300-400 м, во вторые – 400-500 м, а затем 600 м. Для тех, кто плавает плохо, сначала следует проплыть дистанцию 25, 50 или 100 м, но повторять ее 6-8 раз. По мере овладения техникой плавания и воспитания выносливости переходить к преодолению указанных длинных дистанций. Оздоровительное плавание проводится равномерно с умеренной интенсивностью.

При занятиях плаванием необходимо соблюдать следующие правила безопасности: занятия в открытом водоеме проводить группой по 3-5 человек и только на проверенном месте глубиной не более 1 м 20 см; заниматься следует не ранее чем через 1,5-2 ч после приема пищи; запрещается заниматься плаванием при плохом самочувствии, повышенной температуре, простудных и желудочно – кишечных заболеваниях; лучшее время для занятий плаванием – с 10-11 до 13 ч, в жаркую погоду можно заниматься второй раз – с 16 до 18 ч.

Спортивные и подвижные игры

Спортивные и подвижные игры имеют большое оздоровительное значение. Они характеризуются разнообразной двигательной деятельностью и положительными эмоция-

ми, эффективно снимают чувство усталости, тонизируют нервную систему, улучшают эмоциональное состояние, повышают умственную и физическую работоспособность. Коллективные действия в процессе игры воспитывают нравственные качества: общительность, чувство товарищества, способность жертвовать личными интересами ради интересов коллектива и др. особенно полезны игры на открытом воздухе.

Подвижные игры отличаются несложными правилами, и команды для их проведения могут комплектоваться произвольно. Можно рекомендовать следующие подвижные игры: «третий лишний», «мяч по кругу», «мяч в корзину», пионербол, «диск на льду» и др.

Спортивные игры по сравнению с подвижными требуют более высокого овладения приемами техники конкретного вида игры и знания правил и судейства, определяющих взаимоотношения и поведение играющих.

Наиболее распространенными спортивными играми являются: волейбол, баскетбол, ручной мяч, футбол, хоккей, теннис, настольный теннис, городки и др. Спортивные игры требуют наличия специально оборудованных стандартных спортивных площадок или спортивных залов.

Для эффективного использования в занятиях спортивных игр необходимо провести обучение занимающихся технике выполнения игровых приемов, которое осуществляется в четыре этапа: ознакомление с приемом игры, разучивание приема в упрощенных условиях, разучивание приема в усложненных условиях, совершенствование приема в игре.

На этапе ознакомления с каждым приемом игры используются неоднократный показ с объяснением техники выполнения приема и его значение в игровой деятельности. После этого, занимающиеся, самостоятельно выполняют данный прием, стремясь к его правильному выполнению.

В начале разучивание игрового приёма происходит в упрощённых условиях при наиболее удобном исходном положении, уменьшении расстояния, силы передачи мяча, быстроты передвижения и т. д. Выявляются и исправляются вначале грубые ошибки, а затем мелкие, второстепенные. В необходимых случаях применяются повторный показ, объяснение, выполнение приёма медленно или расчленено и т. д.

После усвоения игровых приёмов в общих чертах их разучивание продолжается в усложнённых условиях, при этом нужно добиваться не только правильного усвоения элементов техники игры, но и правильного взаимодействия с партнёром. Усложнение условий достигается увеличением скорости выполнения приёма, увеличением расстояния, силы, изменением направления полёта мяча, усложнением его траектории. Кроме этого усложнение может быть в виде выполнения приёма на уменьшенной или увеличенной площадке, увеличения количества выполнений за единицу времени, повышения требований к точности или скорости выполнения игрового приёма. В дальнейшем приём выполняется при пассивном, а затем и при активном противодействии одного или нескольких партнёров.

Окончательное совершенствование игровых приёмов производится в процессе игры. Для этого используются игровые упражнения, учебные игры с определённой установкой на выполнение данного приёма при внезапных изменениях игровых условий. Совершенствование приёма в игре создаёт возможности для творчества, проявления инициативы, воспитания способности быстро принимать оптимальные решения.

В большинстве своём для оздоровительных целей и активного отдыха игры проводятся по упрощённым правилам.

6. МАТЕРИАЛЬНО-ТЕХНИЧЕСКОЕ ОБЕСПЕЧЕНИЕ

Для качественного образовательного процесса по всем видам учебных занятий в рамках дисциплины используются спортивный зал, стадион и бассейн, оснащенные необходимым специализированным оборудованием.

По всем видам учебной деятельности в рамках дисциплины используются помещения, оснащенные необходимым специализированным оборудованием.

<i>Наименование учебных кабинетов, лабораторий, мастерских и других помещений для реализации образовательной программы</i>	<i>Оснащенность учебных кабинетов, лабораторий, мастерских и других помещений для реализации образовательной программы</i>	<i>Перечень лицензионного программного обеспечения / Реквизиты подтверждающего документа</i>
--	--	--

<i>1</i>	<i>2</i>	<i>3</i>
<i>Спортивный зал, малый спортивный зал, фитнес зал, тренажерный зал.</i>	<i>Технические средства: спортивное оборудование, инвентарь, тренажеры</i>	
<i>Учебно-спортивный комплекс: универсальное спортивное ядро (футбольное поле, беговая дорожка), крытые трибуны на 1000 мест</i>		
<i>Бассейн, оснащенный 4 плавательными дорожками длиной 25 метров</i>		

Для самостоятельной работы обучающихся предусмотрены помещения, укомплектованные специализированной мебелью, оснащенные компьютерной техникой с возможностью подключения к сети «Интернет» и обеспечением доступа в электронную информационно-образовательную среду университета.

<i>Наименование помещений для самостоятельной работы обучающихся</i>	<i>Оснащенность помещений для самостоятельной работы обучающихся</i>	<i>Перечень лицензионного программного обеспечения / Реквизиты подтверждающего документа</i>
<i>1</i>	<i>2</i>	<i>3</i>
<i>Читальный зал Научной библиотеки ТГТУ</i>	<i>Мебель: учебная мебель Комплект специализированной мебели: компьютерные столы Технические средства: компьютерная техника с подключением к информационно-коммуникационной сети «Интернет» и доступом в электронную информационно-образовательную среду образовательной организации, веб-камеры, коммуникационное оборудование, обеспечивающее</i>	<i>Microsoft Windows 7 pro Лицензия №49487340 Microsoft Office2007 Лицензия №49487340</i>

21.03.01 «Нефтегазовое дело»
«Технологии и оборудование нефтегазового дела»

	<i>доступ к сети интернет (проводное соединение и беспроводное соединение по технологии Wi-Fi)</i>	
Спортивный зал, малый спортивный зал, фитнес зал, тренажерный зал.	Технические средства: спортивное оборудование, инвентарь, тренажеры	
Учебно-спортивный ком-плекс: универсальное спортивное ядро (футбольное поле, беговая дорожка), крытые трибуны на 1000 мест		
Бассейн, оснащенный 4 плавательными дорожками длиной 25 метров		

**7. ТЕКУЩИЙ КОНТРОЛЬ УСПЕВАЕМОСТИ И
ПРОМЕЖУТОЧНАЯ АТТЕСТАЦИЯ**

По дисциплине предусмотрены практические занятия, в ходе проведения которых осуществляется текущий контроль.

Практические занятия

1 семестр

Номер недели в графике учебного процесса	№ раздела и темы дисциплины	Тема практического занятия	Форма проведения
1	2	3	4
1		Входной контроль	практическое занятие
2	Раздел 1. Тема 1. ОФП	Общая физическая подготовка (совершенствование двигательных действий, воспитание физических качеств). Средства и методы ОФП: строевые упражнения, общеразвивающие упражнения без предметов, с предметами и др.	практическое занятие
3	Тема 2. ОФП	Упражнения для воспитания силы: упражнения с отягощением, соответствующим собственному весу, весу партнера и его противодействию, с сопротивлением упругих предметов (эспандеры и резиновые амортизаторы), с отягощением (гантели, набивные мячи).	практическое занятие
4	Тема 2. ОФП	Упражнения для воспитания силы: упражнения с отягощением, соответствующим собственному весу, весу партнера и его противодействию, с сопротивлением упругих предметов (эспандеры и резиновые амортизаторы), с отягощением (гантели, набивные мячи).	практическое занятие
5	Тема 3. ОФП	Упражнения для воспитания быстроты. Совершенствование двигательных реакций повторным реагированием на различные (зрительные, звуковые, тактильные) сигналы.	практическое занятие
6	Тема 3. ОФП	Упражнения для воспитания быстроты. Совершенствование двигательных реакций повторным реагированием на различные (зрительные, звуковые, тактильные) сигналы.	практическое занятие
7	Тема 4. ОФП	Упражнения для воспитания выносливости: упражнения или элементы с постепенным увеличением времени их выполнения.	практическое занятие
8	Тема 4. ОФП	Упражнения для воспитания выносливости: упражнения или элементы с постепенным увеличением времени их выполнения.	практическое занятие
9	Тема 5. ОФП	Упражнения для воспитания гибкости. Методы развития гибкости: активные (простые, пружинящие, маховые), пассивные (с самозахватами или с помощью партнера). Использование гимнастических упражнений, элементов йоги, Пилатеса, стретчинга.	практическое занятие
10	Тема 5. ОФП	Упражнения для воспитания гибкости. Методы развития гибкости: активные (простые, пружинящие, маховые), пассивные (с самозахватами или с помощью партнера). Использование гимнастических упражнений, элементов йоги, Пилатеса, стретчинга.	практическое занятие
11	Тема 6. ОФП	Упражнения для воспитания ловкости. Методы воспи-	практическое занятие

21.03.01 «Нефтегазовое дело»
«Технологии и оборудование нефтегазового дела»

		тания ловкости. Использование подвижных, спортивных игр, гимнастических упражнений, элементов аэробики. Упражнения на координацию движений.	
12	Тема 6. ОФП	Упражнения для воспитания ловкости. Методы воспитания ловкости. Использование подвижных, спортивных игр, гимнастических упражнений, элементов аэробики. Упражнения на координацию движений.	практическое занятие
13	Раздел 2. Тема 7. Легкая атлетика	Показания и противопоказания к выполнению легкоатлетических упражнений. Ходьба и ее разновидности, сочетание ходьбы с упражнениями на дыхание, расслабление, с изменением времени прохождения дистанции. Бег и его разновидности. Бег трусцой. Методические особенности обучения спортивной ходьбе. Скандинавская ходьба.	практическое занятие
14	Раздел 2. Тема 7. Легкая атлетика	Показания и противопоказания к выполнению легкоатлетических упражнений. Ходьба и ее разновидности, сочетание ходьбы с упражнениями на дыхание, расслабление, с изменением времени прохождения дистанции. Бег и его разновидности. Бег трусцой. Методические особенности обучения спортивной ходьбе. Скандинавская ходьба.	практическое занятие
15	Тема 8. Спортивные игры.	Обучение элементам техники спортивных игр (адаптивные формы): баскетбол, волейбол, футбол, настольный теннис и другие. Общие и специальные упражнения игрока. Основные приемы овладения техникой, индивидуальные упражнения и в парах. Адаптивные игры: бочче, голбол и другие.	практическое занятие
16	Тема 8. Спортивные игры.	Обучение элементам техники спортивных игр (адаптивные формы): баскетбол, волейбол, футбол, настольный теннис и другие. Общие и специальные упражнения игрока. Основные приемы овладения техникой, индивидуальные упражнения и в парах. Адаптивные игры: бочче, голбол и другие.	практическое занятие
17	Тема 9. Подвижные игры и эстафеты.	Подвижные игры и эстафеты с предметами и без них, с простейшими способами передвижения, не требующие проявления максимальных усилий и сложнокоординационных действий. Педагогическая характеристика подвижных игр и их адаптивных форм. Доступные виды эстафет: с предметами и без них..	практическое занятие
18	Контрольное тестирование	Прием нормативов.	зачет

2 семестр

Номер недели в графике учебного процесса	№ раздела и темы дисциплины	Тема практического занятия	Форма проведения
1	2	3	4
1	Тема 9. Подвижные игры и эстафеты.	Подвижные игры и эстафеты с предметами и без них, с простейшими способами передвижения, не требующие проявления максимальных усилий и сложнокоординационных действий. Педагогическая характеристика подвижных игр и их адаптивных форм. Доступные виды эстафет: с предметами и без них..	практическое занятие
2	Раздел 3. Тема 10.	Обучение и совершенствование техники выполнения специальных упражнений для профилактики различ-	практическое занятие

21.03.01 «Нефтегазовое дело»
«Технологии и оборудование нефтегазового дела»

	Профилактическая гимнастика, ЛФК	<p>ных заболеваний:</p> <ul style="list-style-type: none"> – нарушений опорно-двигательного аппарата; – нарушений зрения – нарушений слуха <p>Обучение комплексам упражнений по профилактике различных заболеваний (комплексы лечебной физической культуры (ЛФК)). <i>Лечебная гимнастика (ЛФК)</i>, направленная на восстановление и развитие функций организма, полностью или частично утраченных студентом после болезни, травмы и др.</p> <p><i>Лечебная гимнастика (ЛФК)</i>, направленная на развитие компенсаторных функций, в том числе и двигательных, при наличии врожденных патологий; предупреждение прогрессирования заболевания или физического состояния студента. <i>Обучение методам</i> (общее расслабление под музыку, аутотренинг) <i>снятия психоэмоционального напряжения</i>. Обучение методам проведения анализа психоэмоционального состояния организма с применением релаксационных методик. Овладение методикой составления индивидуальных оздоровительных программ, с учетом отклонений в состоянии здоровья. Овладение инструкторской практикой проведения комплексов профилактической гимнастики.</p>	
3	Тема 10. Профилактическая гимнастика, ЛФК	<p>Обучение и совершенствование техники выполнения специальных упражнений для профилактики различных заболеваний:</p> <ul style="list-style-type: none"> – нарушений опорно-двигательного аппарата; – нарушений зрения – нарушений слуха <p>Обучение комплексам упражнений по профилактике различных заболеваний (комплексы лечебной физической культуры (ЛФК)). <i>Лечебная гимнастика (ЛФК)</i>, направленная на восстановление и развитие функций организма, полностью или частично утраченных студентом после болезни, травмы и др.</p> <p><i>Лечебная гимнастика (ЛФК)</i>, направленная на развитие компенсаторных функций, в том числе и двигательных, при наличии врожденных патологий; предупреждение прогрессирования заболевания или физического состояния студента. <i>Обучение методам</i> (общее расслабление под музыку, аутотренинг) <i>снятия психоэмоционального напряжения</i>. Обучение методам проведения анализа психоэмоционального состояния организма с применением релаксационных методик. Овладение методикой составления индивидуальных оздоровительных программ, с учетом отклонений в состоянии здоровья. Овладение инструкторской практикой проведения комплексов профилактической гимнастики.</p>	практическое занятие
4	Тема 10. Профилактическая гимнастика, ЛФК	<p>Обучение и совершенствование техники выполнения специальных упражнений для профилактики различных заболеваний:</p> <ul style="list-style-type: none"> – нарушений опорно-двигательного аппарата; – нарушений зрения – нарушений слуха <p>Обучение комплексам упражнений по профилактике различных заболеваний (комплексы лечебной физической культуры (ЛФК)). <i>Лечебная гимнастика (ЛФК)</i>, направленная на восстановление и развитие</p>	практическое занятие

21.03.01 «Нефтегазовое дело»
«Технологии и оборудование нефтегазового дела»

		<p>функций организма, полностью или частично утраченных студентом после болезни, травмы и др.</p> <p><i>Лечебная гимнастика (ЛФК)</i>, направленная на развитие компенсаторных функций, в том числе и двигательных, при наличии врожденных патологий; предупреждение прогрессирования заболевания или физического состояния студента. <i>Обучение методам</i> (общее расслабление под музыку, аутотренинг) <i>снятия психоэмоционального напряжения</i>. Обучение методам проведения анализа психоэмоционального состояния организма с применением релаксационных методик. Овладение методикой составления индивидуальных оздоровительных программ, с учетом отклонений в состоянии здоровья. Овладение инструкторской практикой проведения комплексов профилактической гимнастики.</p>	
5	Тема 10. Профилактическая гимнастика, ЛФК	<p>Обучение и совершенствование техники выполнения специальных упражнений для профилактики различных заболеваний:</p> <ul style="list-style-type: none"> – нарушений опорно-двигательного аппарата; – нарушений зрения – нарушений слуха <p>Обучение комплексам упражнений по профилактике различных заболеваний (комплексы лечебной физической культуры (ЛФК)). <i>Лечебная гимнастика (ЛФК)</i>, направленная на восстановление и развитие функций организма, полностью или частично утраченных студентом после болезни, травмы и др.</p> <p><i>Лечебная гимнастика (ЛФК)</i>, направленная на развитие компенсаторных функций, в том числе и двигательных, при наличии врожденных патологий; предупреждение прогрессирования заболевания или физического состояния студента. <i>Обучение методам</i> (общее расслабление под музыку, аутотренинг) <i>снятия психоэмоционального напряжения</i>. Обучение методам проведения анализа психоэмоционального состояния организма с применением релаксационных методик. Овладение методикой составления индивидуальных оздоровительных программ, с учетом отклонений в состоянии здоровья. Овладение инструкторской практикой проведения комплексов профилактической гимнастики.</p>	практическое занятие
6	Тема 11. Оздоровительная гимнастика	<p>Формирование навыков правильного дыхания во время выполнения упражнений. Обучение дыхательным упражнениям (по методике йоги, бодифлекс, А. Стрельниковой, К. Бутейко и др.), направленные на активизацию дыхательной и сердечнососудистой системы. Закаливание и его значение для организма человека (занятия на улице). Гигиенические принципы и рекомендации к закаливанию. Методика закаливания солнцем, воздухом и водой. <i>Использование элементов оздоровительных систем</i> на занятиях: <i>йога, Пилатес, бодифлекс, стретчинг, адаптивная гимнастика по Бубновскому</i> и др.</p>	практическое занятие
7	Тема 11. Оздоровительная гимнастика	<p>Формирование навыков правильного дыхания во время выполнения упражнений. Обучение дыхательным упражнениям (по методике йоги, бодифлекс, А. Стрельниковой, К. Бутейко и др.), направленные на активизацию дыхательной и сердечнососудистой системы. Закаливание и его значение для организма че-</p>	практическое занятие

21.03.01 «Нефтегазовое дело»
«Технологии и оборудование нефтегазового дела»

		ловека (занятия на улице). Гигиенические принципы и рекомендации к закаливанию. Методика закаливания солнцем, воздухом и водой. <i>Использование элементов оздоровительных систем</i> на занятиях: <i>йога, Пилатес, бодифлекс, стретчинг, адаптивная гимнастика по Бубновскому</i> и др.	
8	Тема 11. Оздоровительная гимнастика	Формирование навыков правильного дыхания во время выполнения упражнений. Обучение дыхательным упражнениям (по методике йоги, бодифлекс, А. Стрельниковой, К. Бутейко и др.), направленные на активизацию дыхательной и сердечнососудистой системы. Закаливание и его значение для организма человека (занятия на улице). Гигиенические принципы и рекомендации к закаливанию. Методика закаливания солнцем, воздухом и водой. <i>Использование элементов оздоровительных систем</i> на занятиях: <i>йога, Пилатес, бодифлекс, стретчинг, адаптивная гимнастика по Бубновскому</i> и др.	практическое занятие
9	Тема 11. Оздоровительная гимнастика	Формирование навыков правильного дыхания во время выполнения упражнений. Обучение дыхательным упражнениям (по методике йоги, бодифлекс, А. Стрельниковой, К. Бутейко и др.), направленные на активизацию дыхательной и сердечнососудистой системы. Закаливание и его значение для организма человека (занятия на улице). Гигиенические принципы и рекомендации к закаливанию. Методика закаливания солнцем, воздухом и водой. <i>Использование элементов оздоровительных систем</i> на занятиях: <i>йога, Пилатес, бодифлекс, стретчинг, адаптивная гимнастика по Бубновскому</i> и др.	практическое занятие
10	Тема 12. Производственная гимнастика	Средства и методы производственной гимнастики. Методика составления комплексов упражнений производственной гимнастики с учетом будущей профессиональной деятельности студента и имеющихся физических и функциональных ограниченных возможностей. Инструкторская практика проведения производственной гимнастике с учебной группой студентов.	практическое занятие
11	Тема 12. Производственная гимнастика	Средства и методы производственной гимнастики. Методика составления комплексов упражнений производственной гимнастики с учетом будущей профессиональной деятельности студента и имеющихся физических и функциональных ограниченных возможностей. Инструкторская практика проведения производственной гимнастике с учебной группой студентов.	практическое занятие
12	Раздел 5. Тема 13. Аэробика	Выполнение общеразвивающих упражнений в сочетании с танцевальными движениями на основе базовых шагов под музыкальное сопровождение, разучивание базовых шагов аэробики отдельно и в связках; техники выполнения физических упражнений, составляющих основу различных направлений и программ аэробики. Разучивание комплексов упражнений силовой направленности, локально воздействующих на различные группы мышц.	практическое занятие
13	Тема 13. Аэробика	Выполнение общеразвивающих упражнений в сочетании с танцевальными движениями на основе базовых шагов под музыкальное сопровождение, разучивание базовых шагов аэробики отдельно и в связках; техники выполнения физических упражнений, со-	практическое занятие

21.03.01 «Нефтегазовое дело»
«Технологии и оборудование нефтегазового дела»

		ставляющих основу различных направлений и программ аэробики. Разучивание комплексов упражнений силовой направленности, локально воздействующих на различные группы мышц.	
14	Тема 14. Фитбол-гимнастика (аэробика)	Особенности содержания занятий по фитбол-гимнастике. Упражнения локального и регионального характера, упражнения на равновесие, изометрические упражнения с мышечным напряжением из различных исходных положений. Краткая психофизиологическая характеристика основных систем физических упражнений. Рекомендации к составлению комплексов упражнений по совершенствованию отдельных физических качеств с учетом имеющихся отклонений в состоянии здоровья.	практическое занятие
15	Тема 14. Фитбол-гимнастика (аэробика)	Особенности содержания занятий по фитбол-гимнастике. Упражнения локального и регионального характера, упражнения на равновесие, изометрические упражнения с мышечным напряжением из различных исходных положений. Краткая психофизиологическая характеристика основных систем физических упражнений. Рекомендации к составлению комплексов упражнений по совершенствованию отдельных физических качеств с учетом имеющихся отклонений в состоянии здоровья.	практическое занятие
16	Раздел 6. Тема 15. Освоение техники доступных способов плавания	Основы техники безопасности на занятиях по плаванию. Правила поведения на воде. Начальное обучение плаванию. Подвижные игры в воде. Освоение техники доступных способов плавания. Спасение утопающих, первая помощь. Общие и специальные упражнения на суше в обучении плаванию. Аквааэробика. Правила соревнований, основы судейства.	практическое занятие
17	Тема 15. Освоение техники доступных способов плавания	Основы техники безопасности на занятиях по плаванию. Правила поведения на воде. Начальное обучение плаванию. Подвижные игры в воде. Освоение техники доступных способов плавания. Спасение утопающих, первая помощь. Общие и специальные упражнения на суше в обучении плаванию. Аквааэробика. Правила соревнований, основы судейства.	практическое занятие
18	Контрольное тестирование	Прием нормативов	зачет

3 семестр

Номер недели в графике учебного процесса	№ раздела и темы дисциплины	Тема практического занятия	Форма проведения
1	2	3	4
1	Раздел 1. Тема 1. ОФП	Общая физическая подготовка (совершенствование двигательных действий, воспитание физических качеств). Средства и методы ОФП: строевые упражнения, общеразвивающие упражнения без предметов, с предметами и др.	практическое занятие
2	Тема 1. ОФП	Общая физическая подготовка (совершенствование двигательных действий, воспитание физических качеств). Средства и методы ОФП: строевые упражнения, общеразвивающие упражнения без предметов, с предметами и др.	практическое занятие

21.03.01 «Нефтегазовое дело»
«Технологии и оборудование нефтегазового дела»

3	Тема 2. ОФП	Упражнения для воспитания силы: упражнения с отягощением, соответствующим собственному весу, весу партнера и его противодействию, с сопротивлением упругих предметов (эспандеры и резиновые амортизаторы), с отягощением (гантели, набивные мячи).	практическое занятие
4	Тема 2. ОФП	Упражнения для воспитания силы: упражнения с отягощением, соответствующим собственному весу, весу партнера и его противодействию, с сопротивлением упругих предметов (эспандеры и резиновые амортизаторы), с отягощением (гантели, набивные мячи).	практическое занятие
5	Тема 3. ОФП	Упражнения для воспитания быстроты. Совершенствование двигательных реакций повторным реагированием на различные (зрительные, звуковые, тактильные) сигналы.	практическое занятие
6	Тема 3. ОФП	Упражнения для воспитания быстроты. Совершенствование двигательных реакций повторным реагированием на различные (зрительные, звуковые, тактильные) сигналы.	практическое занятие
7	Тема 4. ОФП	Упражнения для воспитания выносливости: упражнения или элементы с постепенным увеличением времени их выполнения.	практическое занятие
8	Тема 4. ОФП	Упражнения для воспитания выносливости: упражнения или элементы с постепенным увеличением времени их выполнения.	практическое занятие
9	Тема 5. ОФП	Упражнения для воспитания гибкости. Методы развития гибкости: активные (простые, пружинящие, маховые), пассивные (с самозахватами или с помощью партнера). Использование гимнастических упражнений, элементов йоги, Пилатеса, стретчинга.	практическое занятие
10	Тема 5. ОФП	Упражнения для воспитания гибкости. Методы развития гибкости: активные (простые, пружинящие, маховые), пассивные (с самозахватами или с помощью партнера). Использование гимнастических упражнений, элементов йоги, Пилатеса, стретчинга.	практическое занятие
11	Тема 6. ОФП	Упражнения для воспитания ловкости. Методы воспитания ловкости. Использование подвижных, спортивных игр, гимнастических упражнений, элементов аэробики. Упражнения на координацию движений.	практическое занятие
12	Тема 6. ОФП	Упражнения для воспитания ловкости. Методы воспитания ловкости. Использование подвижных, спортивных игр, гимнастических упражнений, элементов аэробики. Упражнения на координацию движений.	практическое занятие
13	Раздел 2. Тема 7. Легкая атлетика	Показания и противопоказания к выполнению легкоатлетических упражнений. Ходьба и ее разновидности, сочетание ходьбы с упражнениями на дыхание, расслабление, с изменением времени прохождения дистанции. Бег и его разновидности. Бег трусцой. Методические особенности обучения спортивной ходьбе. Скандинавская ходьба.	практическое занятие
14	Тема 7. Легкая атлетика	Показания и противопоказания к выполнению легкоатлетических упражнений. Ходьба и ее разновидности, сочетание ходьбы с упражнениями на дыхание, расслабление, с изменением времени прохождения дистанции. Бег и его разновидности. Бег трусцой. Методические особенности обучения спортивной ходьбе. Скандинавская ходьба.	практическое занятие
15	Тема 8. Спортивные игры.	Обучение элементам техники спортивных игр (адаптивные формы): баскетбол, волейбол, футбол, настольный теннис и другие. Общие и специальные упражнения игрока. Основные приемы овладения техникой,	практическое занятие

21.03.01 «Нефтегазовое дело»
«Технологии и оборудование нефтегазового дела»

		индивидуальные упражнения и в парах. Адаптивные игры: бочче, голбол и другие.	
16	Тема 8. Спортивные игры.	Обучение элементам техники спортивных игр (адаптивные формы): баскетбол, волейбол, футбол, настольный теннис и другие. Общие и специальные упражнения игрока. Основные приемы овладения техникой, индивидуальные упражнения и в парах. Адаптивные игры: бочче, голбол и другие.	практическое занятие
17	Тема 9. Подвижные игры и эстафеты.	Подвижные игры и эстафеты с предметами и без них, с простейшими способами передвижения, не требующие проявления максимальных усилий и сложнокоординационных действий. Педагогическая характеристика подвижных игр и их адаптивных форм. Доступные виды эстафет: с предметами и без них..	практическое занятие
18	Контрольное тестирование	Прием нормативов.	зачет

4 семестр

Номер недели в графике учебного процесса	№ раздела и темы дисциплины	Тема практического занятия	Форма проведения
1	2	3	4
1	Тема 9. Подвижные игры и эстафеты.	Подвижные игры и эстафеты с предметами и без них, с простейшими способами передвижения, не требующие проявления максимальных усилий и сложнокоординационных действий. Педагогическая характеристика подвижных игр и их адаптивных форм. Доступные виды эстафет: с предметами и без них..	практическое занятие
2	Раздел 3. Тема 10. Профилактическая гимнастика, ЛФК	Обучение и совершенствование техники выполнения специальных упражнений для профилактики различных заболеваний: – нарушений опорно-двигательного аппарата; – нарушений зрения – нарушений слуха Обучение комплексам упражнений по профилактике различных заболеваний (комплексы лечебной физической культуры (ЛФК)). <i>Лечебная гимнастика (ЛФК)</i> , направленная на восстановление и развитие функций организма, полностью или частично утраченных студентом после болезни, травмы и др. <i>Лечебная гимнастика (ЛФК)</i> , направленная на развитие компенсаторных функций, в том числе и двигательных, при наличии врожденных патологий; предупреждение прогрессирования заболевания или физического состояния студента. <i>Обучение методам</i> (общее расслабление под музыку, аутотренинг) <i>снятия психоэмоционального напряжения</i> . Обучение методам проведения анализа психоэмоционального состояния организма с применением релаксационных методик. Овладение методикой составления индивидуальных оздоровительных программ, с учетом отклонений в состоянии здоровья. Овладение инструкторской практикой проведения комплексов профилактической гимнастики.	практическое занятие
3	Тема 10. Профилактическая	Обучение и совершенствование техники выполнения специальных упражнений для профилактики различ-	практическое занятие

21.03.01 «Нефтегазовое дело»
«Технологии и оборудование нефтегазового дела»

	гимнастика, ЛФК	<p>ных заболеваний:</p> <ul style="list-style-type: none"> – нарушений опорно-двигательного аппарата; – нарушений зрения – нарушений слуха <p>Обучение комплексам упражнений по профилактике различных заболеваний (комплексы лечебной физической культуры (ЛФК)). <i>Лечебная гимнастика (ЛФК)</i>, направленная на восстановление и развитие функций организма, полностью или частично утраченных студентом после болезни, травмы и др.</p> <p><i>Лечебная гимнастика (ЛФК)</i>, направленная на развитие компенсаторных функций, в том числе и двигательных, при наличии врожденных патологий; предупреждение прогрессирования заболевания или физического состояния студента. <i>Обучение методам</i> (общее расслабление под музыку, аутотренинг) <i>снятия психоэмоционального напряжения</i>. Обучение методам проведения анализа психоэмоционального состояния организма с применением релаксационных методик. Овладение методикой составления индивидуальных оздоровительных программ, с учетом отклонений в состоянии здоровья. Овладение инструкторской практикой проведения комплексов профилактической гимнастики.</p>	
4	Тема 10. Профилактическая гимнастика, ЛФК	<p>Обучение и совершенствование техники выполнения специальных упражнений для профилактики различных заболеваний:</p> <ul style="list-style-type: none"> – нарушений опорно-двигательного аппарата; – нарушений зрения – нарушений слуха <p>Обучение комплексам упражнений по профилактике различных заболеваний (комплексы лечебной физической культуры (ЛФК)). <i>Лечебная гимнастика (ЛФК)</i>, направленная на восстановление и развитие функций организма, полностью или частично утраченных студентом после болезни, травмы и др.</p> <p><i>Лечебная гимнастика (ЛФК)</i>, направленная на развитие компенсаторных функций, в том числе и двигательных, при наличии врожденных патологий; предупреждение прогрессирования заболевания или физического состояния студента. <i>Обучение методам</i> (общее расслабление под музыку, аутотренинг) <i>снятия психоэмоционального напряжения</i>. Обучение методам проведения анализа психоэмоционального состояния организма с применением релаксационных методик. Овладение методикой составления индивидуальных оздоровительных программ, с учетом отклонений в состоянии здоровья. Овладение инструкторской практикой проведения комплексов профилактической гимнастики.</p>	практическое занятие
5	Тема 10. Профилактическая гимнастика, ЛФК	<p>Обучение и совершенствование техники выполнения специальных упражнений для профилактики различных заболеваний:</p> <ul style="list-style-type: none"> – нарушений опорно-двигательного аппарата; – нарушений зрения – нарушений слуха <p>Обучение комплексам упражнений по профилактике различных заболеваний (комплексы лечебной физической культуры (ЛФК)). <i>Лечебная гимнастика (ЛФК)</i>, направленная на восстановление и развитие функций</p>	практическое занятие

		<p>организма, полностью или частично утраченных студентом после болезни, травмы и др.</p> <p><i>Лечебная гимнастика (ЛФК)</i>, направленная на развитие компенсаторных функций, в том числе и двигательных, при наличии врожденных патологий; предупреждение прогрессирования заболевания или физического состояния студента. <i>Обучение методам</i> (общее расслабление под музыку, аутотренинг) <i>снятия психоэмоционального напряжения</i>. Обучение методам проведения анализа психоэмоционального состояния организма с применением релаксационных методик. Овладение методикой составления индивидуальных оздоровительных программ, с учетом отклонений в состоянии здоровья. Овладение инструкторской практикой проведения комплексов профилактической гимнастики.</p>	
6	Тема 11. Оздоровительная гимнастика	<p>Формирование навыков правильного дыхания во время выполнения упражнений. Обучение дыхательным упражнениям (по методике йоги, бодифлекс, А. Стрельниковой, К. Бутейко и др.), направленные на активизацию дыхательной и сердечнососудистой системы. Закаливание и его значение для организма человека (занятия на улице). Гигиенические принципы и рекомендации к закаливанию. Методика закаливания солнцем, воздухом и водой. <i>Использование элементов оздоровительных систем</i> на занятиях: <i>йога, Пилатес, бодифлекс, стретчинг, адаптивная гимнастика по Бубновскому</i> и др.</p>	практическое занятие
7	Тема 11. Оздоровительная гимнастика	<p>Формирование навыков правильного дыхания во время выполнения упражнений. Обучение дыхательным упражнениям (по методике йоги, бодифлекс, А. Стрельниковой, К. Бутейко и др.), направленные на активизацию дыхательной и сердечнососудистой системы. Закаливание и его значение для организма человека (занятия на улице). Гигиенические принципы и рекомендации к закаливанию. Методика закаливания солнцем, воздухом и водой. <i>Использование элементов оздоровительных систем</i> на занятиях: <i>йога, Пилатес, бодифлекс, стретчинг, адаптивная гимнастика по Бубновскому</i> и др.</p>	практическое занятие
8	Тема 11. Оздоровительная гимнастика	<p>Формирование навыков правильного дыхания во время выполнения упражнений. Обучение дыхательным упражнениям (по методике йоги, бодифлекс, А. Стрельниковой, К. Бутейко и др.), направленные на активизацию дыхательной и сердечнососудистой системы. Закаливание и его значение для организма человека (занятия на улице). Гигиенические принципы и рекомендации к закаливанию. Методика закаливания солнцем, воздухом и водой. <i>Использование элементов оздоровительных систем</i> на занятиях: <i>йога, Пилатес, бодифлекс, стретчинг, адаптивная гимнастика по Бубновскому</i> и др.</p>	практическое занятие
9	Тема 11. Оздоровительная гимнастика	<p>Формирование навыков правильного дыхания во время выполнения упражнений. Обучение дыхательным упражнениям (по методике йоги, бодифлекс, А. Стрельниковой, К. Бутейко и др.), направленные на активизацию дыхательной и сердечнососудистой системы. Закаливание и его значение для организма человека (занятия на улице). Гигиенические принципы и рекомендации к закаливанию. Методика закаливания солнцем,</p>	практическое занятие

21.03.01 «Нефтегазовое дело»
«Технологии и оборудование нефтегазового дела»

		воздухом и водой. <i>Использование элементов оздоровительных систем</i> на занятиях: <i>йога, Пилатес, бодифлекс, стретчинг, адаптивная гимнастика по Бубновскому и др.</i>	
10	Тема 12. Производственная гимнастика	Средства и методы производственной гимнастики. Методика составления комплексов упражнений производственной гимнастики с учетом будущей профессиональной деятельности студента и имеющихся физических и функциональных ограниченных возможностей. Инструкторская практика проведения производственной гимнастике с учебной группой студентов.	практическое занятие
11	Тема 12. Производственная гимнастика	Средства и методы производственной гимнастики. Методика составления комплексов упражнений производственной гимнастики с учетом будущей профессиональной деятельности студента и имеющихся физических и функциональных ограниченных возможностей. Инструкторская практика проведения производственной гимнастике с учебной группой студентов.	практическое занятие
12	Раздел 5. Тема 13. Аэробика	Выполнение общеразвивающих упражнений в сочетании с танцевальными движениями на основе базовых шагов под музыкальное сопровождение, разучивание базовых шагов аэробики отдельно и в связках; техники выполнения физических упражнений, составляющих основу различных направлений и программ аэробики. Разучивание комплексов упражнений силовой направленности, локально воздействующих на различные группы мышц.	практическое занятие
13	Тема 13. Аэробика	Выполнение общеразвивающих упражнений в сочетании с танцевальными движениями на основе базовых шагов под музыкальное сопровождение, разучивание базовых шагов аэробики отдельно и в связках; техники выполнения физических упражнений, составляющих основу различных направлений и программ аэробики. Разучивание комплексов упражнений силовой направленности, локально воздействующих на различные группы мышц.	практическое занятие
14	Тема 14. Фитбол-гимнастика (аэробика)	Особенности содержания занятий по фитбол-гимнастике. Упражнения локального и регионального характера, упражнения на равновесие, изометрические упражнения с мышечным напряжением из различных исходных положений. Краткая психофизиологическая характеристика основных систем физических упражнений. екомендации к составлению комплексов упражнений по совершенствованию отдельных физических качеств с учетом имеющихся отклонений в состоянии здоровья.	практическое занятие
15	Тема 14. Фитбол-гимнастика (аэробика)	Особенности содержания занятий по фитбол-гимнастике. Упражнения локального и регионального характера, упражнения на равновесие, изометрические упражнения с мышечным напряжением из различных исходных положений. Краткая психофизиологическая характеристика основных систем физических упражнений. екомендации к составлению комплексов упражнений по совершенствованию отдельных физических качеств с учетом имеющихся отклонений в состоянии здоровья.	практическое занятие
16	Раздел 6. Тема 15. Освоение техники доступных способов пла-	Основы техники безопасности на занятиях по плаванию. Правила поведения на воде. Начальное обучение плаванию. Подвижные игры в воде. Освоение техники доступных способов плавания. Спасение утопающих,	практическое занятие

21.03.01 «Нефтегазовое дело»
«Технологии и оборудование нефтегазового дела»

	вания	первая помощь. Общие и специальные упражнения на суше в обучении плаванию. Аквааэробика. Правила соревнований, основы судейства.	
17	Тема 15. Освоение техники доступных способов плавания	Основы техники безопасности на занятиях по плаванию. Правила поведения на воде. Начальное обучение плаванию. Подвижные игры в воде. Освоение техники доступных способов плавания. Спасение утопающих, первая помощь. Общие и специальные упражнения на суше в обучении плаванию. Аквааэробика. Правила соревнований, основы судейства.	практическое занятие
18	Контрольное тестирование	Прием нормативов	зачет

Процедура промежуточной аттестации регламентируется Положением о текущем контроле успеваемости и промежуточной аттестации обучающихся в Тамбовском государственном техническом университете.

Оценочные материалы представлены в Разделе 8 «Фонд оценочных средств для проведения промежуточной аттестации».

8. ФОНД ОЦЕНОЧНЫХ СРЕДСТВ

8.1. Оценочные средства

Оценочные средства соотнесены с результатами обучения по дисциплине и индикаторами достижения компетенций.

ИД-1 (УК-7) Умеет поддерживать должный уровень физической подготовленности для обеспечения полноценной социальной и профессиональной деятельности и соблюдает нормы здорового образа жизни

Результаты обучения	Контрольные мероприятия
Знает правила регулирования физической нагрузки в условиях проведения комплексов физических упражнений и регулярных занятий спортом	Прием контрольных нормативов (контрольно-зачетные пробы и тесты)
Формулирует знание особенностей индивидуального здоровья физического развития, возможностей их коррекции посредством занятий физическими упражнениями	Прием контрольных нормативов (контрольно-зачетные пробы и тесты)
Знает методики освоения технических приемов	Прием контрольных нормативов (контрольно-зачетные пробы и тесты)
Знает основы здорового образа жизни	Прием контрольных нормативов (контрольно-зачетные пробы и тесты)
Знает физиологические особенности организма, факторов положительного влияния физических упражнений на здоровье	Прием контрольных нормативов (контрольно-зачетные пробы и тесты)

ИД-2 (УК-7) Умеет использовать основы физической культуры для осознанного выбора здоровьесберегающих технологий с учетом внутренних и внешних условий реализации конкретной профессиональной деятельности

Результаты обучения	Контрольные мероприятия
Использует приобретенные знания и умения в практической деятельности	Прием контрольных нормативов (контрольно-зачетные пробы и тесты)
Умеет использовать индивидуальные комплексы упражнений	Прием контрольных нормативов (контрольно-зачетные пробы и тесты)
Самостоятельно выполняет сложные технические приемы	Прием контрольных нормативов (контроль-

Результаты обучения	Контрольные мероприятия
	но-зачетные пробы и тесты)
Использует правильные приемы выполнения	Прием контрольных нормативов (контрольно-зачетные пробы и тесты)
Умеет использовать средства и методы оздоровления организма и профилактики заболеваний	Прием контрольных нормативов (контрольно-зачетные пробы и тесты)
Умеет составлять комплексы упражнений для развития и совершенствования физических качеств (с учетом вида деятельности) Применяет на практике физические упражнения для укрепления и восстановления здоровья, развития и совершенствования физических качеств: силы, быстроты, гибкости	Прием контрольных нормативов (контрольно-зачетные пробы и тесты)

Форма отчетности зачет.

8.2. Критерии и шкалы оценивания

Система оценки результативности занятий и требований к освоению студентами с ограниченными возможностями здоровья дисциплины «Элективный курс по физической культуре и спорту» имеют свою специфику. Их содержание разработано с учетом возможностей студентов и целей занятий адаптивной физической культурой.

Форма проведения, требования

Текущий контроль знаний осуществляется в форме приема нормативов

№ п/п	Содержание	Форма оценки	Сроки
Контрольно-зачетные тесты и требования			
1.	Сгибание и разгибание рук в упоре лежа на коленях (девушки)	Балл	1-4 сем
2.	Сгибание и разгибание рук в упоре лежа (юноши)	Балл	1-4 сем
3.	Поднимание туловища из положения лежа на спине, руки за головой, ноги закреплены	Балл	1-4 сем
4.	Сгибание и разгибание рук в упоре лежа от гимнастической скамейки (юноши)	Балл	1-4 сем
5.	Наклон вперед из положения сидя на	Балл	1-4 сем

	полу (расстояние в см от кончиков пальцев до поверхности опоры (гибкость)).		
6.	Отжимание от стены из и.п. стоя на вытянутые руки (девушки)	Зачёт	1-4 сем
7.	Плавание (без учета времени; длина дистанции - от уровня подготовленности)	Зачёт	1-4 сем
8.	Теоретический курс (согласно программы)	Зачёт	1-4 сем
9.	Составление комплекса упражнений утренней гимнастики	Зачёт	1-4 сем
10.	Проведение комплекса упражнений утренней гимнастики	Зачёт	1-4 сем
11.	Составление комплекса упражнений с учётом особенностей заболевания занимающихся	Зачёт	1-4 сем
12.	Составление комплекса производственной гимнастики с учётом особенностей будущей профессии (специальности)	Зачёт	1-4 сем
Контрольные функциональные пробы и тесты			
1.	Функциональная проба (тест Рюффье)	Оценка	1-4 сем
2.	Ортостатическая функциональная проба	Оценка	1-4 сем
3.	Проба Штанге, проба Генчи	Оценка	1-4 сем

Примечание: Практические тесты-задания (доступные формы и виды) выполняют только студенты, не имеющие противопоказаний к выполнению движений и упражнений данного вида. Количество тестов в каждом семестре – 5, включая функциональные пробы и тесты.

По решению методической комиссии кафедры содержание контрольных тестов может быть изменено (дополнено), в зависимости от контингента студентов, имеющих ограниченные возможности здоровья.

Информация для выполнения нормативов

Для допуска к зачету по дисциплине студент должен выполнить программу семестра, а именно:

- освоить курс оздоровительной программы;
- изучить теоретический и методический курс и выполнить тестовые задания;
 - выполнить контрольные упражнения по определению функциональной и физической подготовленности в соответствии с физическими возможностями студента и/или имеющегося (сопутствующего) заболевания по рекомендации врача. Функциональные пробы и тесты приведены в Приложении 3 программы дисциплины «Физическая культура».

Типовые задания и критерии оценки компонентов компетенций (промежуточная аттестация)

Для получения зачета по результатам определенного периода обучения (семестр) студенту необходимо продемонстрировать необходимый уровень физической подготовки по изучаемым видам спорта, который требуется для формирования качеств, необходимых в профессиональной деятельности.

Список тем к зачету (№ 1-4 семестр).

1. Общая физическая подготовка (ОФП)(адаптивные формы и виды)
2. Элементы различных видов спорта (Легкая атлетика, спортивные игры, подвижные игры и эстафеты)
3. Профилактические виды оздоровительных упражнения (Профилактическая гимнастика, ЛФК, оздоровительная и производственная гимнастика)
4. Ритмическая гимнастика (аэробика, фитбол-гимнастика)
5. Плавание

Критерии оценки

В качестве критериев оценки результатов учитывается:

1. Систематическое посещение занятий.
2. Студенты, пропустившие более 50% занятий по болезни, «сдают зачет» только по теоретическому разделу в виде тестовых заданий и/или реферата. Тема реферата определяется преподавателем. Работы выполняются в объеме до 10-15 страниц печатного текста. При оценке реферата учитывается содержание работы, а также умение студента излагать и обобщать свои мысли, аргументировано отвечать на вопросы

Итоговая оценка по физической культуре в группах, занимающихся в рамках курса «Адаптивная физическая культура», выставляется с учетом практических знаний (двигательных умений и навыков, умений осуществлять физкультурно-оздоровительную и спортивно - оздоровительную деятельность), а также с учетом динамики физической подготовленности и посещаемости занятий.

При самых незначительных положительных изменениях в физических возможностях студента, которые будут выявлены преподавателем и сообщены занимающемуся, выставляется «зачтено».

При оценивании результатов обучения по дисциплине в ходе промежуточной аттестации (на зачете) учитываются критерии, представленные в таблице

Оценка	Критерии
«зачтено»	имеет устойчивые навыки владения техникой упражнений, выполняет упражнения без ошибок, укладывается в заданные нормативы
«не зачтено»	имеет значительные пробелы в технике выполнения упражнений, не может выполнить упражнения без ошибок, не укладывается в минимальные нормативы

МИНИСТЕРСТВО НАУКИ И ВЫСШЕГО ОБРАЗОВАНИЯ РОССИЙСКОЙ ФЕДЕРАЦИИ
Федеральное государственное бюджетное образовательное учреждение
высшего образования

«Тамбовский государственный технический университет»
(ФГБОУ ВО «ТГТУ»)



УТВЕРЖДАЮ

Директор Технологического института

Д.Л. Полушкин

« 21 » января 2021 г.

РАБОЧАЯ ПРОГРАММА ДИСЦИПЛИНЫ

Б1.В.17 Элективные дисциплины по физической культуре и спорту

(шифр и наименование дисциплины в соответствии с утвержденным учебным планом подготовки)

Повышение спортивного мастерства: баскетбол

Направление: 21.03.01 Нефтегазовое дело

(шифр и наименование)

Профиль: Технологии и оборудование нефтегазового дела

(наименование профиля образовательной программы)

Формы обучения: очная

Кафедра: «Физическое воспитание и спорт»

(наименование кафедры)

Составитель:

к.п.н., ст. преподаватель

степень, должность

подпись

С.Ю. Дутов

инициалы, фамилия

ст. преподаватель

степень, должность

подпись

А.Е. Лукьянова

инициалы, фамилия

Заведующий кафедрой

подпись

А.Н. Груздев

инициалы, фамилия

Тамбов 2021

1. ПЛАНИРУЕМЫЕ РЕЗУЛЬТАТЫ ОБУЧЕНИЯ ПО ДИСЦИПЛИНЕ И ЕЕ МЕСТО В СТРУКТУРЕ ОПОП

Цель освоения дисциплины – достижение планируемых результатов обучения (таблица 1.1), соотнесенных с индикаторами достижения компетенций и целью реализации ОПОП.

Дисциплина входит в состав обязательной части образовательной программы, формируемой участниками образовательных отношений.

Таблица 1.1 – Результаты обучения по дисциплине

В результате освоения дисциплины «Повышение спортивного мастерства: баскетбол (Элективные дисциплины по физической культуре и спорту)» у обучающихся должны быть сформированы *универсальные компетенции УК-7* (табл. 1.1).

ТАБЛИЦА 1.1

Код, наименование индикатора	Результаты обучения по дисциплине
УК-7 Способен поддерживать должный уровень физической подготовленности для обеспечения полноценной социальной и профессиональной деятельности	
ИД-1 (УК-7) умение поддерживать должный уровень физической подготовленности для обеспечения полноценной социальной и профессиональной деятельности и соблюдает нормы здорового образа жизни	Знает правила регулирования физической нагрузки в условиях проведения комплексов физических упражнений и регулярных занятий спортом
	Формулирует знание особенностей индивидуального здоровья физического развития, возможностей их коррекции посредством занятий физическими упражнениями
	Знает основы здорового образа жизни
	Знает методики освоения технических приемов.
	Знает физиологические особенности организма, факторов положительного влияния физических упражнений на здоровье
ИД-2 (УК-7) умение использовать основы физической культуры для осознанного выбора здоровьесберегающих технологий с учетом внутренних и внешних условий реализации конкретной профессиональной деятельности.	Использует приобретенные знания и умения в практической деятельности
	Умеет использовать индивидуальные комплексы упражнений
	Самостоятельно выполняет сложные технические приемы
	Использует правильные приемы выполнения
	Умеет использовать средства и методы оздоровления организма и профилактики заболеваний
	Умеет составлять комплексы упражнений для развития и совершенствования физических качеств (с учетом вида деятельности)
Применяет на практике физические упражнения для укрепления и восстановления здоровья, развития и совершенствования физических качеств: силы, быстроты, гибкости	
Применяет на практике физические упражнения для укреп-	

Код, наименование индикатора	Результаты обучения по дисциплине
	ления и восстановления здоровья, развития и совершенствования физических качеств: силы, быстроты, гибкости

Результаты обучения по дисциплине достигаются в рамках осуществления всех видов контактной и самостоятельной работы обучающихся в соответствии с утвержденным учебным планом.

Индикаторы достижения компетенций считаются сформированными при достижении соответствующих им результатов обучения.

2. ОБЪЁМ ДИСЦИПЛИНЫ

Объем дисциплины составляет 328 часов, включая трудоемкость промежуточной аттестации.

Ниже приведено распределение общего объема дисциплины (в академических часах) по видам учебных занятий в период теоретического обучения.

Виды работ	Очная Форма обучения			
	1 семестр	2 семестр	3 семестр	4 семестр
<i>Контактная работа обучающихся с преподавателем на учебных занятиях:</i>	49	49	49	49
занятия лекционного типа	0	0	0	0
лабораторные занятия	0	0	0	0
практические занятия	48	48	48	48
<i>Самостоятельная работа обучающихся</i>	33	33	33	33
Всего	328			

Промежуточная аттестация обучающихся проводится в форме *зачета*.

3. СОДЕРЖАНИЕ ДИСЦИПЛИНЫ

РАЗДЕЛ 1. ОБЩАЯ ФИЗИЧЕСКАЯ И СПОРТИВНО ТЕХНИЧЕСКАЯ ПОДГОТОВКА.

Средства общей физической подготовки баскетболиста.

Тема 1. Развитие силы .

Комплексы упражнений для развития силы мышц.

Тема 2. Развитие быстроты.

Комплексы упражнений для развития быстроты.

Тема 3. Виды выносливости и ее развитие у игроков.

Комплексы упражнений для развития прыжковой, скоростной, игровой выносливости.

Тема 4. Развитие специальной гибкости.

Комплексы упражнений для развития специальной гибкости (подвижность в суставах, укрепление мышечно-связочного аппарата).

Тема 5. Развитие ловкости.

Комплексы упражнений для развития ловкости и улучшения координации движений.

РАЗДЕЛ 2. ТЕХНИКА НАПАДЕНИЯ.

Тема 6. Обучение и совершенствование технике перемещений.

Способы перемещения игроков в игре: ходьба, бег, прыжки, остановки, повороты.

Тема 7. Обучение и совершенствование технике владения мячом.

7.1 Ловля мяча.

Способы ловли мяча в различных его положениях. Правильная постановка кистей и рук в целом.

7.2. Передачи мяча.

Способы передачи мяча.

7.3 Броски в корзину.

Способы бросков в баскетболе. Фазы движений при различных видах бросков в корзину.

7.4 Ведение мяча.

Способы передвижения игрока с мячом.

РАЗДЕЛ 3. ТЕХНИКА ЗАЩИТЫ.

Тема 8. Техника перемещений.

Стойки. Ходьба. Бег. Прыжки. Остановки. Повороты.

Тема 9. Техника противодействия и овладения мячом.

Перехват. Выравнивание. Выбивание. накрывание. Сочетание приемов.

РАЗДЕЛ 4. ТАКТИКА НАПАДЕНИЯ.

Тема 10. Индивидуальные тактические действия в нападении.

Действия без мяча, действия с мячом.

Тема 11. Групповые тактические действия.

Взаимодействие двух игроков. Взаимодействие трех игроков. Варианты и комбинации.

Тема 12. Командные тактические действия.

Стремительное нападение. Позиционное нападение.

РАЗДЕЛ 5. ТАКТИКА ЗАЩИТЫ.

Тема 13. Индивидуальные тактические действия.

Действия против нападающего с мячом. Действия против нападающего без мяча.

Тема 14. Групповые тактические действия.

Взаимодействие двух игроков. Взаимодействие трех игроков.

Тема 15. Командные тактические действия.

Концентрированная защита. Рассредоточенная защита.

РАЗДЕЛ 6. СОВЕРШЕНСТВОВАНИЕ НАВЫКОВ ИГРЫ В БАСКЕТБОЛЕ.

Комплексы специальных упражнений для совершенствования игровых навыков и воспитания универсальных игроков (в защите, нападении). Отработка взаимодействий игроков в при различных тактиках игры.

Распределение времени, планируемого на изучение отдельных разделов содержания, представлено ниже.

Очная форма обучения

1 семестр

Номер раздела	Часы (академические), отведенные на изучение раздела (темы)			
	занятия лекционного типа	лабораторные занятия	практические занятия	самостоятельная работа
1	2	3	4	5
1			10	6
2			10	6
3			10	6
4			6	5
5			6	5
6			6	5

2 семестр

Номер раздела	Часы (академические), отведенные на изучение раздела (темы)			
	занятия лекционного типа	лабораторные занятия	практические занятия	самостоятельная работа
1	2	3	4	5
1			9	5
2			9	5
3			9	4
4			7	6
5			8	6
6			6	7

3 семестр

Номер раздела	Часы (академические), отведенные на изучение раздела (темы)			
	занятия лекци- онного типа	лабораторные занятия	практические занятия	самостоятельная работа
1	2	3	4	5
1			9	5
2			11	5
3			11	6
4			7	5
5			5	5
6			5	7

4 семестр

Номер раздела	Часы (академические), отведенные на изучение раздела (темы)			
	занятия лекци- онного типа	лабораторные занятия	практические занятия	самостоятельная работа
1	2	3	4	5
1			11	5
2			11	5
3			11	6
4			5	5
5			5	5
6			5	7

...

4. ПЕРЕЧЕНЬ УЧЕБНОЙ ЛИТЕРАТУРЫ, ИНФОРМАЦИОННЫХ РЕСУРСОВ И ТЕХНОЛОГИЙ

4.1 Основная литература

1. Чинкин А.С. Физиология спорта [Электронный ресурс] : учебное пособие / А.С. Чинкин, А.С. Назаренко. — Электрон. текстовые данные. — М. : Издательство «Спорт», 2016. — 120 с. — 978-5-9907239-2-4. — Режим доступа: <http://www.iprbookshop.ru/43922.html>
2. Степанова М.В. Плавание в системе физического воспитания студентов вузов [Электронный ресурс] : учебное пособие / М.В. Степанова. — 2-е изд. — Электрон. текстовые данные. — Оренбург: Оренбургский государственный университет, ЭБС АСВ, 2017. — 137 с. — 978-5-7410-1745-6. — Режим доступа: <http://www.iprbookshop.ru/71310.html>
3. Николаев А.А. Развитие выносливости у спортсменов [Электронный ресурс] / А.А. Николаев, В.Г. Семёнов. — Электрон. текстовые данные. — М. : Издательство «Спорт», 2017. — 144 с. — 978-5-906839-72-5. — Режим доступа: <http://www.iprbookshop.ru/65573.html>

Витун Е.В. Современные системы физических упражнений, рекомендованные для студентов [Электронный ресурс] : учебное пособие / Е.В. Витун, В.Г. Витун. — Электрон. текстовые данные. — Оренбург: Оренбургский государственный университет, ЭБС АСВ, ИПК «Университет», 2017. — 111 с. — 978-5-7410-1674-9. — Режим доступа: <http://www.iprbookshop.ru/71324.html>

4.2. Дополнительная литература

1. Золотавина, И.В. Техника и тактика игры в баскетбол. Основы обучения и совершенствования [Электронный ресурс] : учебно-методическое пособие / И.В. Золотавина. — Электрон. текстовые данные. — Саратов: Ай Пи Эр Медиа, 2018. — 152 с. — 978-5-4486-0131-6. — Режим доступа: <http://www.iprbookshop.ru/70784.html>
2. Бойко, В.В. Игры с мячом [Электронный ресурс] : учебно-методическое пособие / В.В. Бойко. — Электрон. текстовые данные. — Орел: Межрегиональная Академия безопасности и выживания (МАБИВ), 2017. — 96 с. — 2227-8397. — Режим доступа: <http://www.iprbookshop.ru/73245.html>
3. Чухно, П.В. Подвижные игры в учебно-тренировочном процессе с юными баскетболистами [Электронный ресурс] : учебно-методическое пособие / П.В. Чухно, Р.А. Гумеров. — Электрон. текстовые данные. — Набережные Челны: Набережночелнинский государственный педагогический университет, 2017. — 76 с. — 2227-8397. — Режим доступа: <http://www.iprbookshop.ru/66813.html>
4. Готовцев, Е.В. Баскетбол [Электронный ресурс] : вариативная часть физической культуры. Учебно-методическое пособие для студентов и преподавателей / Е.В. Готовцев, Д.И. Войтович, В.А. Петько. — Электрон. текстовые данные. — Воронеж: Воронежский государственный архитектурно-строительный университет, ЭБС АСВ, 2016. — 99 с. — 978-5-89040-601-9. — Режим доступа: <http://www.iprbookshop.ru/59110.html>

5. Быченков С.В. Теория и организация физической культуры в вузах [Электронный ресурс] : учебно-методическое пособие / С.В. Быченков, А.В. Курбатов, А.А. Сафонов. — Электрон. текстовые данные. — Саратов: Вузовское образование, 2018. — 242 с. — 978-5-4487-0110-8. — Режим доступа: <http://www.iprbookshop.ru/70999.html>

4.3 Периодическая литература

Физкультура и спорт <http://fis1922.ru/>

4.3. Интернет-ресурсы, в том числе современные профессиональные базы данных и информационные справочные системы

Университетская информационная система «РОССИЯ» <https://uisrussia.msu.ru>

Справочно-правовая система «Консультант+» <http://www.consultant-urist.ru>

Справочно-правовая система «Гарант» <http://www.garant.ru>

База данных Web of Science <https://apps.webofknowledge.com/>

База данных Scopus <https://www.scopus.com>

Портал открытых данных Российской Федерации <https://data.gov.ru>

База открытых данных Министерства труда и социальной защиты РФ <https://rosmintrud.ru/opendata>

База данных Научной электронной библиотеки eLIBRARY.RU <https://elibrary.ru/>

База данных профессиональных стандартов Министерства труда и социальной защиты РФ <http://profstandart.rosmintrud.ru/obshchiy-informatsionnyy-blok/natsionalnyy-reestr-professionalnykh-standartov/>

Базы данных Министерства экономического развития РФ <http://www.economy.gov.ru>

База открытых данных Росфинмониторинга <http://www.fedsfm.ru/opendata>

Электронная база данных «Издательство Лань» <https://e.lanbook.com>

Электронная библиотечная система «IPRbooks» <http://www.iprbookshop.ru>

База данных «Электронно-библиотечная система «ЭБС ЮРАЙТ» <https://www.biblio-online.ru>

База данных электронно-библиотечной системы ТГТУ <http://elib.tstu.ru>

Федеральная государственная информационная система «Национальная электронная библиотека» <https://нэб.рф>

Национальный портал онлайн обучения «Открытое образование» <https://openedu.ru>

Электронная база данных "Polpred.com Обзор СМИ" <https://www.polpred.com>

Официальный сайт Федерального агентства по техническому регулированию и метрологии <http://protect.gost.ru/>

Министерство спорта РФ - <http://www.minsport.gov.ru/>

ВФСК ГТО - <https://www.gto.ru/>

Российская федерация баскетбола - <https://russiabasket.ru/>

Российский футбольный союз - <https://www.rfs.ru/>

Ресурсы электронной информационно-образовательной среды университета представлены в локальном нормативном акте «Положение об электронной информационно-образовательной среде Тамбовского государственного технического университета».

Электронные образовательные ресурсы, к которым обеспечен доступ обучающихся, в т.ч. приспособленные для использования инвалидами и лицами с ограниченными возможностями здоровья, приведены на официальном сайте университета в разделе «Университет»-«Сведения об образовательной организации»-«Материально-техническое обеспечение и оснащенность образовательного процесса».

Сведения о лицензионном программном обеспечении, используемом в образовательном процессе, представлены на официальном сайте университета в разделе «Образование»-«Учебная работа»-«Доступное программное обеспечение».

5. МЕТОДИЧЕСКИЕ УКАЗАНИЯ ДЛЯ ОБУЧАЮЩИХСЯ ПО ОСВОЕНИЮ ДИСЦИПЛИНЫ

5.1 Самостоятельная работа.

Предусмотрена самостоятельная работа обучающихся по дисциплине «Элективные дисциплины по физической культуре и спорту (Повышение спортивного мастерства: баскетбол)»

Самостоятельные занятия физическими упражнениями, спортом, туризмом должны быть обязательной составной частью здорового образа жизни обучающихся. Они являются неотъемлемой частью организации труда, выполняют дефицит двигательной активности, способствуют более эффективному восстановлению организма после утомления, повышению физической и умственной работоспособности.

Самостоятельные занятия могут проводиться в любых условиях, в разное время и включать задания преподавателя, тренера, инструктора или проводиться по самостоятельно составленной программе, индивидуальному плану. Эта форма занятий с каждым годом получает все большее распространение. Она необходима для повышения спортивных результатов спортсменов, внедрению здорового образа жизни. Установка на обязательное выполнение задания, развитие инициативы, самонаблюдения и анализа своей деятельности активизирует обучающихся.

Занимающиеся при проведении самостоятельных занятий опираются на методическую помощь преподавателей кафедры физического воспитания.

В начале семестра студентам предлагается ознакомиться со списком учебной литературы и перечнем тем, выносимых на самостоятельное изучение. По каждой такой теме рекомендуется составить список основных понятий и фактов, после чего законспектировать основные положения. Необходимо составить список вопросов, возникших при изучении материала и обратиться за разъяснением к преподавателю на ближайшем занятии.

Ознакомиться в рамках самостоятельной работы с информацией, необходимой для планирования и организации самостоятельных тренировочных занятий, по темам входящим в раздел дисциплины «Повышение спортивного мастерства: баскетбол (Элективный курс по физической культуре и спорту)»:

5.2 Методические указания.

К зачёту допускаются студенты, полностью выполнившие практический раздел учебной программы, т. е. выполнившие все запланированные практические контрольные упражнения и нормативы. Контрольные упражнения и нормативы по физической подготовленности студентов могут выполняться в условиях спортивных соревнований. Сроки и порядок выполнения контрольных требований, упражнений и нормативов определяются учебной частью вуза совместно с кафедрой физического воспитания на весь учебный год и доводятся до сведения студентов.

К выполнению зачётных требований, упражнений и нормативов допускаются студенты, регулярно посещавшие учебные занятия и получившие необходимую подготовку. Отметка о выполнении зачёта по физическому воспитанию вносится в зачётную книжку студентов в конце каждого семестра.

В процессе прохождения курса физического воспитания каждый студент обязан: систематически посещать занятия по физическому воспитанию (теоретические и практические) в дни и часы, предусмотренные учебным расписанием повышать свою физиче-

скую подготовку и выполнять требования и нормы и совершенствовать спортивное мастерство;
выполнять контрольные упражнения и нормативы, сдавать зачёты по физическому воспитанию в установленные сроки;
соблюдать рациональный режим учёбы, отдыха и питания;
регулярно заниматься гигиенической гимнастикой, самостоятельно заниматься физическими упражнениями и спортом, используя консультации преподавателя;
активно участвовать в массовых оздоровительных, физкультурных и спортивных мероприятиях в учебной группе, на курсе, факультете, в вузе;
проходить медицинское обследование в установленные сроки, осуществлять самоконтроль за состоянием здоровья, физического развития, за физической и спортивной подготовкой;
иметь спортивный костюм и спортивную обувь, соответствующие виду занятий.

Для успешного усвоения учебного материала необходимы постоянные и РЕГУЛЯРНЫЕ занятия. Материал курса подается поступательно, каждый новый раздел опирается на предыдущие, часто вытекает из них. Пропуски занятий, неполное выполнение заданий приводят к пробелам в овладении умениями и навыками, которые, накапливаясь, сводят на нет все ваши усилия.

Главным фактором успешного обучения, в частности, при изучении физической культуры является МОТИВАЦИЯ. Занятия спортом требуют систематической упорной работы, как и приобретение любого нового навыка. АКТИВНАЯ позиция здесь отводится именно обучающемуся.

Необходимо как можно больше практики. Не «отсиживайтесь» на занятиях.

В ходе проведения всех видов занятий значительное место уделяется формированию следующих умений и навыков: способность работать в команде; способность решать проблемы; способность к постоянному обучению; умение работать самостоятельно; способность адаптироваться к новым условиям; умение анализировать, навык быстрого поиска информации.

Качество обучения существенно повышается при вовлечении обучающихся к участию в соревнованиях, университетской спартакиаде.

6. МАТЕРИАЛЬНО-ТЕХНИЧЕСКОЕ ОБЕСПЕЧЕНИЕ

Для качественного образовательного процесса по всем видам учебных занятий в рамках дисциплины используются спортивный зал, стадион и бассейн, оснащенные необходимым специализированным оборудованием.

По всем видам учебной деятельности в рамках дисциплины используются помещения, оснащенные необходимым специализированным оборудованием.

<i>Наименование учебных кабинетов, лабораторий, мастерских и других помещений для реализации образовательной программы</i>	<i>Оснащенность учебных кабинетов, лабораторий, мастерских и других помещений для реализации образовательной программы</i>	<i>Перечень лицензионного программного обеспечения / Реквизиты подтверждающего документа</i>
--	--	--

<i>1</i>	<i>2</i>	<i>3</i>
<i>Спортивный зал, малый спортивный зал, фитнес зал, тренажерный зал.</i>	<i>Технические средства: спортивное оборудование, инвентарь, тренажеры</i>	
<i>Учебно-спортивный комплекс: универсальное спортивное ядро (футбольное поле, беговая дорожка), крытые трибуны на 1000 мест</i>		
<i>Бассейн, оснащенный 4 плавательными дорожками длиной 25 метров</i>		

Для самостоятельной работы обучающихся предусмотрены помещения, укомплектованные специализированной мебелью, оснащенные компьютерной техникой с возможностью подключения к сети «Интернет» и обеспечением доступа в электронную информационно-образовательную среду университета.

<i>Наименование помещений для самостоятельной работы обучающихся</i>	<i>Оснащенность помещений для самостоятельной работы обучающихся</i>	<i>Перечень лицензионного программного обеспечения / Реквизиты подтверждающего документа</i>
<i>1</i>	<i>2</i>	<i>3</i>
<i>Читальный зал Научной библиотеки ТГТУ</i>	<i>Мебель: учебная мебель Комплект специализированной мебели: компьютерные столы Технические средства: компьютерная техника с подключением к информационно-коммуникационной сети «Интернет» и доступом в электронную информационно-образовательную среду образовательной организации, веб-камеры, коммуникационное оборудование, обеспечивающее доступ к сети интернет (про-</i>	<i>Microsoft Windows 7 pro Лицензия №49487340 Microsoft Office2007 Лицензия №49487340</i>

21.03.01 «Нефтегазовое дело»
«Технология и оборудование нефтегазового дела»

	<i>водное соединение и беспроводное соединение по технологии Wi-Fi)</i>	
Спортивный зал, малый спортивный зал, фитнес зал, тренажерный зал.	Технические средства: спортивное оборудование, инвентарь, тренажеры	
Учебно-спортивный ком-плекс: универсальное спортивное ядро (футбольное поле, беговая дорожка), крытые трибуны на 1000 мест		
Бассейн, оснащенный 4 плавательными дорожками длиной 25 метров		

7. ТЕКУЩИЙ КОНТРОЛЬ УСПЕВАЕМОСТИ И ПРОМЕЖУТОЧНАЯ АТТЕСТАЦИЯ

По дисциплине предусмотрены практические занятия, в ходе проведения которых осуществляется текущий контроль.

Практические занятия

Номер раздела / темы	Тема практического занятия	Форма проведения
1	2	3
Раздел 1/Тема 1	Развитие силы мышц. Комплексы упражнений для развития силы мышц.	практические занятия
Раздел 1/Тема 2	Развитие быстроты. Комплексы упражнений для развития быстроты	практические занятия
Раздел 1/Тема 3	Виды выносливости и ее развитие у игроков. Комплексы упражнений для развития прыжковой, скоростной, игровой выносливости.	практические занятия
Раздел 1/Тема 4	Развитие специальной гибкости. Комплексы упражнений для развития специальной гибкости (подвижность в суставах, укрепление мышечно-связочного аппарата)	практические занятия
Раздел 1/Тема 5	Развитие ловкости. Комплексы упражнений для развития ловкости и улучшения координации движений.	практические занятия
Раздел 2/Тема 6	Обучение и совершенствование технике перемещений. Способы перемещения игроков в игре: ходьба, бег, прыжки, остановки, повороты..	практические занятия
Раздел 2/Тема 7.1	Ловля мяча. Способы ловли мяча в различных его положениях. Правильная постановка кистей и рук в целом.	практические занятия
Раздел 2/Тема 7.2	Передачи мяча. Способы передачи мяча	практические занятия
Раздел 2/Тема 7.3	Броски в корзину. Способы бросков в баскетболе. Фазы движений при различных видах бросков в корзину.	практические занятия
Раздел 2/Тема 7.4	Ведение мяча. Способы передвижения игрока с мячом	практические занятия
Раздел 3/Тема 8	Техника перемещений. Стойки. Ходьба. Бег. Прыжки. Остановки. Повороты	практические занятия
Раздел 3/Тема 9	Техника противодействия и овладения мячом. Перехват. Выравнивание. Выбивание. Накрывание. Сочетание приемов	практические занятия
Раздел 4/Тема 10	Индивидуальные тактические действия в нападении. Действия без мяча, действия с мячом	практические занятия
Раздел 4/Тема 11	Групповые тактические действия. Взаимодействие двух игроков. Взаимодействие трех игроков. Варианты и комбинации.	практические занятия
Раздел 4/Тема 12	Командные тактические действия. Стремительное нападение. Позиционное нападение	практические занятия
Раздел	Индивидуальные тактические действия. Действия про-	практические занятия

5/Тема 13	тив нападающего с мячом. Действия против нападающего без мяча.	
Раздел 5/Тема 14	Групповые тактические действия. Взаимодействие двух игроков. Взаимодействие трех игроков	практические занятия
Раздел 5/Тема 15	Командные тактические действия. Концентрированная защита. Рассредоточенная защита	практические занятия
Раздел 6/Тема 16	Комплексы специальных упражнений для совершенствования игровых навыков и воспитания универсальных игроков (в защите, нападении). Отработка взаимодействий игроков в при различных тактиках игры.	практические занятия

Процедура промежуточной аттестации регламентируется Положением о текущем контроле успеваемости и промежуточной аттестации обучающихся в Тамбовском государственном техническом университете.

Оценочные материалы представлены в П.8 «Фонде оценочных средств для проведения промежуточной аттестации по дисциплине.

8. ФОНД ОЦЕНОЧНЫХ СРЕДСТВ

8.1. Оценочные средства

Оценочные средства соотнесены с результатами обучения по дисциплине и индикаторами достижения компетенций.

ИД-1 (УК-7) Умение поддерживать должный уровень физической подготовленности для обеспечения полноценной социальной и профессиональной деятельности и соблюдает нормы здорового образа жизни

Результаты обучения	Контрольные мероприятия
Знает правила регулирования физической нагрузки в условиях проведения комплексов физических упражнений и регулярных занятий спортом	Упражнения № 1,2,3/ Прием контрольных нормативов
Формулирует знание особенностей индивидуального здоровья физического развития, возможностей их коррекции посредством занятий физическими упражнениями	Упражнения № 1,2,3/ Прием контрольных нормативов
Знает методики освоения технических приемов	Упражнения № 1,2,3/ Прием контрольных нормативов
Знает основы здорового образа жизни	Упражнения № 1,2,3/ Прием контрольных нормативов
Знает физиологические особенности организма, факторов положительного влияния физических упражнений на здоровье	Упражнения № 1,2,3/ Прием контрольных нормативов

ИД-2 (УК-7) умение использовать основы физической культуры для осознанного выбора здоровьесберегающих технологий с учетом внутренних и внешних условий реализации конкретной профессиональной деятельности.

Результаты обучения	Контрольные мероприятия
Использует приобретенные знания и умения в практической деятельности	Упражнения/ Прием контрольных нормативов
Умеет использовать индивидуальные комплексы упражнений	Упражнения № 1,2,3
Самостоятельно выполняет сложные технические приемы	Упражнения № 1,2,3
Использует правильные приемы выполнения	Упражнения № 1,2,3
Умеет использовать средства и методы оздоровления организма и профилактики заболеваний	Упражнения №1,2,3/ Прием контрольных нормативов
Умеет составлять комплексы упражнений для развития и совершенствования физических качеств (с учетом вида деятельности) Применяет на практике физические упражнения для укрепления и восстановления здоровья, развития и совершенствования физиче-	Упражнения № 1,2,3 Прием контрольных нормативов

Результаты обучения	Контрольные мероприятия
ских качеств: силы, быстроты, гибкости	

Форма отчетности зачет.

8.2. Критерии и шкалы оценивания

Итоговый контроль знаний осуществляется в форме приема контрольных нормативов. Контрольные нормативы делятся на два вида: упражнения и нормативы для оценки специальной физической подготовленности студентов учебной группы по баскетболу и упражнения и нормативы для оценки технической подготовленности.

Примеры контрольных нормативов для оценки специальной физической подготовленности студентов учебной группы по баскетболу

№ п/п	Упражнения	Год обучения	Результаты и оценки					
			Юноши			Девушки		
			удовлетворительно	хорошо	отлично	удовлетворительно	хорошо	отлично
1	Бег на 20 м., с	I	3,9	3,8	3,7	4,4	4,3	4,2
		II	3,8	3,7	3,6	4,3	4,2	4,1
		III	3,7	3,6	3,5	4,2	4,1	4,0
		IV	3,6	3,5	3,4	4,1	4,0	3,9
2	Прыжок вверх с места (по прибору Абалакова), см.	I	48	50	52	35	37	39
		II	50	52	54	37	39	41
		III	54	57	60	39	41	43
		IV	60	62	65	41	43	45
3	Скоростная выносливость на дистанции в 78 м., с	I	4,0	3,8	3,7	4,2	4,1	4,0
		II	3,8	3,7	3,6	4,1	4,0	3,9
		III	3,6	3,5	3,4	3,9	3,8	3,7
		IV	3,5	3,4	3,3	3,7	3,6	3,5

Внимательно ознакомьтесь с инструкцией по технике выполнения заданий.

Перед выполнением норматива необходимо провести разминку на все группы мышц.

Условия выполнения.

Упражнение №1: Бег по прямой на 20 м. спортсмен начинает с прямолинейного рывка с высокого старта. Начальная отметка дистанции – лицевая линия баскетбольной площадки, конечная – специально начерченная на площадке линия. Предоставляется две попытки..

Упражнение №2: Определение прыгучести по прибору Абалакова в см. Высота прыжка измеряется устройством лентопротяжного типа. При выполнении прыжка вверх с места толчком двумя ногами и при приземлении спортсмен должен находиться в пределах квадрата 50х50 см. Предоставляется три попытки (фиксируется лучшая).

Упражнение № 3: предполагает последовательное выполнение игроком без пауз шесть прямолинейных рывков на трех различных по длине дистанциях в оба конца с остановками и поворотами. Последовательность выполнения упражнения следующая: 1) ры-

вок с высокого старта из-за лицевой линии до ближайшей штрафной линии – остановка-поворот и рывок обратно до лицевой линии –остановка- поворот (всего $5,8 \times 2 = 11,6$ м.); 2) рывок до центрального круга – остановка – поворот (всего $13 \times 2 = 26$ м.); 3) рывок до дальней линии – финиш (всего $20,2 \times 2 = 40,4$ м.) Длина дистанции 78 м.

Примеры контрольных нормативов для оценки технической подготовленности студентов учебной группы по баскетболу

№ п/п	Упражнения	Год обучения	Результаты и оценки					
			Юноши			Девушки		
			удовлетворительно	хорошо	отлично	удовлетворительно	хорошо	отлично
1	Обводка области штрафного броска с обеих сторон с броском в корзину из-под щита, с	I	12	11	10,6	13,0	12,0	11,6
		II	11,5	10,8	10,3	12,5	11,8	11,3
		III	11,2	10,6	10,1	12,2	11,6	11,2
		IV	11,0	10,5	10,0	12,0	11,5	11,0
2	Штрафные броски, количество попаданий из 10 бросков	I	5	6	7	5	6	7
		II	6	7	8	6	7	8
		III	7	8	9	7	8	9
		IV	8	9	10	8	9	10
3	Броски со средней дистанции 5-7 м., количество попаданий из 10 бросков	I	4	5	6	4	5	6
		II	5	6	7	5	6	7
		III	6	7	8	6	7	8
		IV	7	8	9	7	8	9

При оценивании результатов обучения по дисциплине в ходе промежуточной аттестации (на зачете) учитываются критерии, представленные в таблице.

Оценка	Критерии
«зачтено»	имеет устойчивые навыки владения техникой упражнений, выполняет упражнения без ошибок, укладывается в заданные нормативы
«не зачтено»	имеет значительные пробелы в технике выполнения упражнений, не может выполнить упражнения без ошибок, не укладывается в минимальные нормативы

МИНИСТЕРСТВО НАУКИ И ВЫСШЕГО ОБРАЗОВАНИЯ РОССИЙСКОЙ ФЕДЕРАЦИИ
Федеральное государственное бюджетное образовательное учреждение
высшего образования

«Тамбовский государственный технический университет»
(ФГБОУ ВО «ТГТУ»)

Т · Г · Т · У

УТВЕРЖДАЮ

Директор Технологического института

Д.Л. Полушкин

« 21 » января 2021 г.

РАБОЧАЯ ПРОГРАММА ДИСЦИПЛИНЫ

Б1.В.11 Элективные дисциплины по физической культуре и спорту

(шифр и наименование дисциплины в соответствии с утвержденным учебным планом подготовки)

Повышение спортивного мастерства: волейбол

Направление: 21.03.01 Нефтегазовое дело

(шифр и наименование)

Профиль: Технологии и оборудование нефтегазового дела

(наименование профиля образовательной программы)

Формы обучения: очная

Кафедра: «Физическое воспитание и спорт»

(наименование кафедры)

Составитель:

к.п.н., доцент

степень, должность



подпись

В.А. Гриднев

инициалы, фамилия

ст. преподаватель

степень, должность



подпись

Е.В. Голякова

инициалы, фамилия

ст. преподаватель

степень, должность



подпись

Н.В. Шамшина

инициалы, фамилия

Звездующий кафедрой



подпись

А.Н. Груздев

инициалы, фамилия

Тамбов 2021

1. ПЛАНИРУЕМЫЕ РЕЗУЛЬТАТЫ ОБУЧЕНИЯ ПО ДИСЦИПЛИНЕ И ЕЕ МЕСТО В СТРУКТУРЕ ОПОП

Цель освоения дисциплины – достижение планируемых результатов обучения (таблица 1.1), соотнесенных с индикаторами достижения компетенций и целью реализации ОПОП.

Дисциплина входит в состав обязательной части образовательной программы, формируемой участниками образовательных отношений.

Таблица 1.1 – Результаты обучения по дисциплине

В результате освоения дисциплины «Повышение спортивного мастерства: волейбол (Элективные дисциплины по физической культуре и спорту)» у обучающихся должны быть сформированы *универсальные компетенции УК-7* (табл. 1.1).

ТАБЛИЦА 1.1

Код, наименование индикатора	Результаты обучения по дисциплине
УК-7 Способен поддерживать должный уровень физической подготовленности для обеспечения полноценной социальной и профессиональной деятельности	
ИД-1 (УК-7) умение поддерживать должный уровень физической подготовленности для обеспечения полноценной социальной и профессиональной деятельности и соблюдает нормы здорового образа жизни	Знает правила регулирования физической нагрузки в условиях проведения комплексов физических упражнений и регулярных занятий спортом
	Знает особенности индивидуального здоровья, физического развития, возможности их коррекции посредством занятий физическими упражнениями
	Формулирует знание приемов и способов самоконтроля, способы планирования собственной деятельности
	Владеет методиками освоения технических приемов
	Знает основы здорового образа жизни
	Знает физиологические особенности организма, факторы положительного влияния физических упражнений на здоровье
ИД-2 (УК-7) умение использовать основы физической культуры для осознанного выбора здоровьесберегающих технологий с учетом внутренних и внешних условий реализации конкретной профессиональной деятельности.	Умеет использовать приобретенные знания и умения в практической деятельности
	Умеет использовать индивидуальные комплексы упражнений
	Использует правильные приемы выполнения
	Умеет самостоятельно выполнять сложные технические приемы
	Использует средства и методы оздоровления организма и профилактики заболеваний
	Умеет составлять комплексы упражнений для развития и совершенствования физических качеств (с учетом вида деятельности)
Применяет на практике физические упражнения для укрепления и восстановления здоровья, развития и совершенствования	

Код, наименование индикатора	Результаты обучения по дисциплине
	ования физических качеств: силы, быстроты, гибкости

Результаты обучения по дисциплине достигаются в рамках осуществления всех видов контактной и самостоятельной работы обучающихся в соответствии с утвержденным учебным планом.

Индикаторы достижения компетенций считаются сформированными при достижении соответствующих им результатов обучения.

1.2. Курс «Повышение спортивного мастерства» является составной частью дисциплины «Элективные дисциплины по физической культуре и спорту» входит в состав вариативной части образовательной программы. Для ее изучения и формирования у обучающегося указанных выше компетенций не требуется предварительное освоение других дисциплин ОПОП.

1.3. Освоение данной дисциплины способствует более глубокому освоению обучающимися содержания образовательной программы; расширению и углублению знаний и умений.

2. ОБЪЁМ ДИСЦИПЛИНЫ

Объем дисциплины составляет 328 часов, включая трудоемкость промежуточной аттестации.

Ниже приведено распределение общего объема дисциплины (в академических часах) по видам учебных занятий в период теоретического обучения.

Виды работ	Очная Форма обучения			
	1 семестр	2 семестр	3 семестр	4 семестр
<i>Контактная работа обучающихся с преподавателем на учебных занятиях:</i>				
занятия лекционного типа	0	0	0	0
лабораторные занятия	0	0	0	0
практические занятия	48	48	48	48
<i>Самостоятельная работа обучающихся</i>	33	33	33	33
Всего	328			

Промежуточная аттестация обучающихся проводится в форме **зачета**.

3. СОДЕРЖАНИЕ ДИСЦИПЛИНЫ

РАЗДЕЛ 1. ОБЩАЯ ФИЗИЧЕСКАЯ И СПОРТИВНО ТЕХНИЧЕСКАЯ ПОДГОТОВКА.

Средства общей физической подготовки волейболиста.

Тема 1. Развитие силы мышц.

Комплексы упражнений для развития силы мышц.

Тема 2. Развитие быстроты

Комплексы упражнений для развития быстроты.

Тема 3. Виды выносливости и ее развитие у игроков.

Комплексы упражнений для развития прыжковой, скоростной, игровой выносливости.

Тема 4. Развитие специальной гибкости.

Комплексы упражнений для развития специальной гибкости (подвижность в суставах, укрепление мышечно-связочного аппарата).

РАЗДЕЛ 2. ТЕХНИКА НАПАДЕНИЯ.

Тема 5. Обучение и совершенствование технике перемещений.

Стартовые стойки, их виды. Способы перемещения игроков в игре.

Тема 6. Обучение и совершенствование технике владения мячом.

Поддача, передача, нападающий удар и их характеристика.

6.1 Поддача.

Нижняя прямая поддача. Нижняя боковая поддача. Верхняя прямая поддача. Верхняя боковая поддача.

6.2. Передача.

Верхняя передача двумя руками. Передача в прыжке. Передача одной рукой. Передача назад.

6.3 Нападающие удары.

Виды нападающих ударов, их особенности и отличия. Прямой нападающий удар. Боковой нападающий удар. Нападающий удар перевод (с поворотом туловища).

РАЗДЕЛ 3. ТЕХНИКА ЗАЩИТЫ.

Тема 7. Техника перемещений.

Ходьба. Бег. Скачок.

Тема 8. Техника противодействий.

8.1 Прием мяча.

Прием мяча снизу двумя руками в опоре. Прием мяча снизу одной рукой в опоре. Прием мяча сверху двумя руками в опоре. Прием мяча сверху в падении.

8.2. Блокирование.

Фазы технического приема «блокирование».

РАЗДЕЛ 4. ТАКТИКА НАПАДЕНИЯ.

Тема 9. Индивидуальные тактические действия в нападении.

Поддачи. Передачи. Нападающие удары. Специальные упражнения для обучения индивидуальным тактическим действиям и совершенствования в них.

Тема 10. Групповые тактические действия.

Взаимодействие двух игроков. Взаимодействие трех – четырех игроков. Варианты и комбинации.

Тема 11. Командные тактические действия.

Система игры через игрока передней линии. Система игры через игрока задней линии, выходящего к сетке. Чередование систем игры и входящих в них тактических действий.

РАЗДЕЛ 5. ТАКТИКА ЗАЩИТЫ.

Тема 12. Индивидуальные тактические действия.

Действия без мяча. Действия с мячом. Варианты.

Тема 13. Групповые тактические действия.

Взаимодействие игроков задней линии. Взаимодействие игроков передней линии. Взаимодействие игроков между линиями. Варианты и комбинации.

Тема 14. Командные тактические действия.

Взаимодействие в защите против атаки противника (после своей подачи). Взаимодействие в защите против контратаки противника. Варианты и комбинации.

РАЗДЕЛ 6. СОВЕРШЕНСТВОВАНИЕ НАВЫКОВ ИГРЫ В ВОЛЕЙБОЛЕ.

Комплексы специальных упражнений для совершенствования игровых навыков и воспитания универсальных игроков (в защите, нападении). Отработка взаимодействий игроков при различных тактиках игры.

Распределение времени, планируемого на изучение отдельных разделов содержания, представлено ниже.

Очная форма обучения

1 семестр

Номер раздела	Часы (академические), отведенные на изучение раздела (темы)			
	занятия лекционного типа	лабораторные занятия	практические занятия	самостоятельная работа
1	2	3	4	5
1			11	6
2			11	6
3			11	6
4			5	5
5			5	5
6			5	5

2 семестр

Номер раздела	Часы (академические), отведенные на изучение раздела (темы)			
	занятия лекционного типа	лабораторные занятия	практические занятия	самостоятельная работа
1	2	3	4	5
1			9	5
2			9	5
3			9	4
4			7	6
5			8	6
6			6	7

3 семестр

Номер раздела	Часы (академические), отведенные на изучение раздела (темы)			
	занятия лекционного типа	лабораторные занятия	практические занятия	самостоятельная работа
1	2	3	4	5
1			9	5
2			11	5
3			11	6
4			7	5
5			5	5
6			5	7

4 семестр

Номер раздела	Часы (академические), отведенные на изучение раздела (темы)			
	занятия лекционного типа	лабораторные занятия	практические занятия	самостоятельная работа
1	2	3	4	5
1			11	5
2			11	5
3			11	6
4			5	5
5			5	5
6			5	7

...

4. ПЕРЕЧЕНЬ УЧЕБНОЙ ЛИТЕРАТУРЫ, ИНФОРМАЦИОННЫХ РЕСУРСОВ И ТЕХНОЛОГИЙ

4.1 Основная литература

1. Витун Е.В. Современные системы физических упражнений, рекомендованные для студентов [Электронный ресурс] : учебное пособие / Е.В. Витун, В.Г. Витун. — Электрон. текстовые данные. — Оренбург: Оренбургский государственный университет, ЭБС АСВ, ИПК «Университет», 2017. — 111 с. — 978-5-7410-1674-9. — Режим доступа: <http://www.iprbookshop.ru/71324.html>
2. Даценко, С.С. Волейбол: теория и практика [Электронный ресурс] : учебник для высших учебных заведений физической культуры и спорта / С.С. Даценко [и др.]. — Электрон. текстовые данные. — М. : Издательство «Спорт», 2016. — 456 с. — 978-5-9906734-7-2. — Режим доступа: <http://www.iprbookshop.ru/43905.html>
3. Степанова М.В. Плавание в системе физического воспитания студентов вузов [Электронный ресурс] : учебное пособие / М.В. Степанова. — 2-е изд. — Электрон. текстовые данные. — Оренбург: Оренбургский государственный университет, ЭБС АСВ, 2017. — 137 с. — 978-5-7410-1745-6. — Режим доступа: <http://www.iprbookshop.ru/71310.html>

4.2. Дополнительная литература

1. Бойко, В.В. Игры с мячом [Электронный ресурс] : учебно-методическое пособие / В.В. Бойко. — Электрон. текстовые данные. — Орел: Межрегиональная Академия безопасности и выживания (МАБИБ), 2017. — 96 с. — 2227-8397. — Режим доступа: <http://www.iprbookshop.ru/73245.html>
2. Иорданская, Ф.А. Функциональная подготовленность волейболистов: диагностика, механизмы адаптации, коррекция симптомов дизадаптации [Электронный ресурс] / Ф.А. Иорданская. — Электрон. текстовые данные. — М. : Издательство «Спорт», 2017. — 176 с. — 978-5-906839-69-5. — Режим доступа: <http://www.iprbookshop.ru/63659.html>
3. Чинкин А,С. Физиология спорта [Электронный ресурс] : учебное пособие / А.С. Чинкин, А.С. Назаренко. — Электрон. текстовые данные. — М. : Издательство «Спорт», 2016. — 120 с. — 978-5-9907239-2-4. — Режим доступа: <http://www.iprbookshop.ru/43922.html>
4. Быченков С.В. Теория и организация физической культуры в вузах [Электронный ресурс] : учебно-методическое пособие / С.В. Быченков, А.В. Курбатов, А.А. Сафонов. — Электрон. текстовые данные. — Саратов: Вузовское образование, 2018. — 242 с. — 978-5-4487-0110-8. — Режим доступа: <http://www.iprbookshop.ru/70999.html>
5. Николаев А.А. Развитие выносливости у спортсменов [Электронный ресурс] / А.А. Николаев, В.Г. Семёнов. — Электрон. текстовые данные. — М. : Издательство «Спорт», 2017. — 144 с. — 978-5-906839-72-5. — Режим доступа: <http://www.iprbookshop.ru/65573.html>
6. Гриднев, В.А., Шибкова В.П., Шпагин С.В. Физическая культура [Электронный ресурс]. Курс лекций / В.А. Гриднев, В.П. Шибкова, С.В. Шпагин. — Тамбов: Изд-во ФГБОУ ВО ТГТУ, 2016. — Загл. с экрана. — Режим доступа: <http://www.tstu.ru/r.php?r=obuch.book.elib1&id=5&year=2016>

4.3 Периодическая литература

1. Физкультура и спорт <http://fis1922.ru/>

4.3. Интернет-ресурсы, в том числе современные профессиональные базы данных и информационные справочные системы

Университетская информационная система «РОССИЯ» <https://uisrussia.msu.ru>

Справочно-правовая система «Консультант+» <http://www.consultant-urist.ru>

Справочно-правовая система «Гарант» <http://www.garant.ru>

База данных Web of Science <https://apps.webofknowledge.com/>

База данных Scopus <https://www.scopus.com>

Портал открытых данных Российской Федерации <https://data.gov.ru>

База открытых данных Министерства труда и социальной защиты РФ <https://rosmintrud.ru/opendata>

База данных Научной электронной библиотеки eLIBRARY.RU <https://elibrary.ru/>

База данных профессиональных стандартов Министерства труда и социальной защиты РФ <http://profstandart.rosmintrud.ru/obshchiy-informatsionnyy-blok/natsionalnyy-reestr-professionalnykh-standartov/>

Базы данных Министерства экономического развития РФ <http://www.economy.gov.ru>

База открытых данных Росфинмониторинга <http://www.fedsfm.ru/opendata>

Электронная база данных «Издательство Лань» <https://e.lanbook.com>

Электронная библиотечная система «IPRbooks» <http://www.iprbookshop.ru>

База данных «Электронно-библиотечная система «ЭБС ЮРАЙТ» <https://www.biblio-online.ru>

База данных электронно-библиотечной системы ТГТУ <http://elib.tstu.ru>

Федеральная государственная информационная система «Национальная электронная библиотека» <https://нэб.рф>

Национальный портал онлайн обучения «Открытое образование» <https://openedu.ru>

Электронная база данных "Polpred.com Обзор СМИ" <https://www.polpred.com>

Официальный сайт Федерального агентства по техническому регулированию и метрологии <http://protect.gost.ru/>

Министерство спорта РФ - <http://www.minsport.gov.ru/>

ВФСК ГТО - <https://www.gto.ru/>

Российская федерация баскетбола - <https://russiabasket.ru/>

Российский футбольный союз - <https://www.rfs.ru/>

Ресурсы электронной информационно-образовательной среды университета представлены в локальном нормативном акте «Положение об электронной информационно-образовательной среде Тамбовского государственного технического университета».

Электронные образовательные ресурсы, к которым обеспечен доступ обучающихся, в т.ч. приспособленные для использования инвалидами и лицами с ограниченными возможностями здоровья, приведены на официальном сайте университета в разделе «Университет»-«Сведения об образовательной организации»-«Материально-техническое обеспечение и оснащенность образовательного процесса».

Сведения о лицензионном программном обеспечении, используемом в образовательном процессе, представлены на официальном сайте университета в разделе «Образование»-«Учебная работа»-«Доступное программное обеспечение».

5. МЕТОДИЧЕСКИЕ УКАЗАНИЯ ДЛЯ ОБУЧАЮЩИХСЯ ПО ОСВОЕНИЮ ДИСЦИПЛИНЫ

5.1 Методические указания

К зачёту допускаются студенты, полностью выполнившие практический раздел учебной программы, т. е. выполнившие все запланированные практические контрольные упражнения и нормативы. Контрольные упражнения и нормативы по физической подготовке студентов могут выполняться в условиях спортивных соревнований. Сроки и порядок выполнения контрольных требований, упражнений и нормативов определяются учебной частью вуза совместно с кафедрой физического воспитания на весь учебный год и доводятся до сведения студентов.

К выполнению зачётных требований, упражнений и нормативов допускаются студенты, регулярно посещавшие учебные занятия и получившие необходимую подготовку. Отметка о выполнении зачёта по физическому воспитанию вносится в зачётную книжку студентов в конце каждого семестра.

В процессе прохождения курса физического воспитания каждый студент обязан: систематически посещать занятия по физическому воспитанию (теоретические и практические) в дни и часы, предусмотренные учебным расписанием повышать свою физическую подготовку и выполнять требования и нормы и совершенствовать спортивное мастерство;

выполнять контрольные упражнения и нормативы, сдавать зачёты по физическому воспитанию в установленные сроки;

соблюдать рациональный режим учёбы, отдыха и питания;

регулярно заниматься гигиенической гимнастикой, самостоятельно заниматься физическими упражнениями и спортом, используя консультации преподавателя;

активно участвовать в массовых оздоровительных, физкультурных и спортивных мероприятиях в учебной группе, на курсе, факультете, в вузе;

проходить медицинское обследование в установленные сроки, осуществлять самоконтроль за состоянием здоровья, физического развития, за физической и спортивной подготовкой;

иметь спортивный костюм и спортивную обувь, соответствующие виду занятий.

Для успешного усвоения учебного материала необходимы постоянные и РЕГУЛЯРНЫЕ занятия. Материал курса подается поступательно, каждый новый раздел опирается на предыдущие, часто вытекает из них. Пропуски занятий, неполное выполнение заданий приводят к пробелам в овладении умениями и навыками, которые, накапливаясь, сводят на нет все ваши усилия.

Главным фактором успешного обучения, в частности, при изучении физической культуры является МОТИВАЦИЯ. Занятия спортом требуют систематической упорной работы, как и приобретение любого нового навыка. АКТИВНАЯ позиция здесь отводится именно обучающемуся.

Необходимо как можно больше практики. Не «отсиживайтесь» на занятиях.

В ходе проведения всех видов занятий значительное место уделяется формированию следующих умений и навыков: способность работать в команде; способность решать проблемы; способность к постоянному обучению; умение работать самостоятельно; способность адаптироваться к новым условиям; умение анализировать, навык быстрого поиска информации.

Качество обучения существенно повышается при вовлечении обучающихся к участию в соревнованиях, университетской спартакиаде.

5.2 Самостоятельная работа

Предусмотрена самостоятельная работа обучающихся по дисциплине «Элективные дисциплины по физической культуре и спорту (Повышение спортивного мастерства: волейбол)»

Самостоятельные занятия физическими упражнениями, спортом, туризмом должны быть обязательной составной частью здорового образа жизни обучающихся. Они являются неотъемлемой частью организации труда, выполняют дефицит двигательной активности, способствуют более эффективному восстановлению организма после утомления, повышению физической и умственной работоспособности.

Самостоятельные занятия могут проводиться в любых условиях, в разное время и включать задания преподавателя, тренера, инструктора или проводиться по самостоятельно составленной программе, индивидуальному плану. Эта форма занятий с каждым годом получает все большее распространение. Она необходима для повышения спортивных результатов спортсменов, внедрению здорового образа жизни. Установка на обязательное выполнение задания, развитие инициативы, самонаблюдения и анализа своей деятельности активизирует обучающихся.

Занимающиеся при проведении самостоятельных занятий опираются на методическую помощь преподавателей кафедры физического воспитания.

В начале семестра студентам предлагается ознакомиться со списком учебной литературы и перечнем тем, выносимых на самостоятельное изучение. По каждой такой теме рекомендуется составить список основных понятий и фактов, после чего законспектировать основные положения. Необходимо составить список вопросов, возникших при изучении материала и обратиться за разъяснением к преподавателю на ближайшем занятии.

Ознакомиться в рамках самостоятельной работы с информацией, необходимой для планирования и организации самостоятельных тренировочных занятий, по темам входящим в раздел дисциплины «Повышение спортивного мастерства: волейбол (Элективный курс по физической культуре и спорту)»:

6. МАТЕРИАЛЬНО-ТЕХНИЧЕСКОЕ ОБЕСПЕЧЕНИЕ

Для качественного образовательного процесса по всем видам учебных занятий в рамках дисциплины используются спортивный зал, стадион и бассейн, оснащенные необходимым специализированным оборудованием.

По всем видам учебной деятельности в рамках дисциплины используются помещения, оснащенные необходимым специализированным оборудованием.

<i>Наименование учебных кабинетов, лабораторий, мастерских и других помещений для реализации образовательной программы</i>	<i>Оснащенность учебных кабинетов, лабораторий, мастерских и других помещений для реализации образовательной программы</i>	<i>Перечень лицензионного программного обеспечения / Реквизиты подтверждающего документа</i>
--	--	--

<i>1</i>	<i>2</i>	<i>3</i>
<i>Спортивный зал, малый спортивный зал, фитнес зал, тренажерный зал.</i>	<i>Технические средства: спортивное оборудование, инвентарь, тренажеры</i>	
<i>Учебно-спортивный комплекс: универсальное спортивное ядро (футбольное поле, беговая дорожка), крытые трибуны на 1000 мест</i>		
<i>Бассейн, оснащенный 4 плавательными дорожками длиной 25 метров</i>		

Для самостоятельной работы обучающихся предусмотрены помещения, укомплектованные специализированной мебелью, оснащенные компьютерной техникой с возможностью подключения к сети «Интернет» и обеспечением доступа в электронную информационно-образовательную среду университета.

<i>Наименование помещений для самостоятельной работы обучающихся</i>	<i>Оснащенность помещений для самостоятельной работы обучающихся</i>	<i>Перечень лицензионного программного обеспечения / Реквизиты подтверждающего документа</i>
<i>1</i>	<i>2</i>	<i>3</i>
<i>Читальный зал Научной библиотеки ТГТУ</i>	<i>Мебель: учебная мебель Комплект специализированной мебели: компьютерные столы Технические средства: компьютерная техника с подключением к информационно-коммуникационной сети «Интернет» и доступом в электронную информационно-образовательную среду образовательной организации, веб-камеры, коммуникационное оборудование, обеспечивающее</i>	<i>Microsoft Windows 7 pro Лицензия №49487340 Microsoft Office2007 Лицензия №49487340</i>

21.03.01 «Нефтегазовое дело»
«Технология и оборудование нефтегазового дела»

	<i>доступ к сети интернет (проводное соединение и беспроводное соединение по технологии Wi-Fi)</i>	
Спортивный зал, малый спортивный зал, фитнес зал, тренажерный зал.	Технические средства: спортивное оборудование, инвентарь, тренажеры	
Учебно-спортивный ком-плекс: универсальное спортивное ядро (футбольное поле, беговая дорожка), крытые трибуны на 1000 мест		
Бассейн, оснащенный 4 плавательными дорожка-ми длиной 25 метров		

7. ТЕКУЩИЙ КОНТРОЛЬ УСПЕВАЕМОСТИ И ПРОМЕЖУТОЧНАЯ АТТЕСТАЦИЯ

По дисциплине предусмотрены практические занятия, в ходе проведения которых осуществляется текущий контроль.

Практические занятия

Номер раздела / темы	Тема практического занятия	Форма проведения
1	2	3
Раздел 1/Тема 1	Развитие силы мышц. Комплексы упражнений для развития силы мышц.	практические занятия
Раздел 1/Тема 2	Развитие быстроты. Комплексы упражнений для развития быстроты	практические занятия
Раздел 1/Тема 3	Виды выносливости и ее развитие у игроков. Комплексы упражнений для развития прыжковой, скоростной, игровой выносливости.	практические занятия
Раздел 1/Тема 4	Развитие специальной гибкости. Комплексы упражнений для развития специальной гибкости (подвижность в суставах, укрепление мышечно-связочного аппарата)	практические занятия
Раздел 2/Тема 5	Обучение и совершенствование технике перемещений. Стартовые стойки, их виды. Способы перемещения игроков в игре	практические занятия
Раздел 2/Тема 6.1	Подача. Нижняя прямая подача. Нижняя боковая подача. Верхняя прямая подача. Верхняя боковая подача.	практические занятия
Раздел 2/Тема 6.2	Передача. Верхняя передача двумя руками. Передача в прыжке. Передача одной рукой. Передача назад.	практические занятия
Раздел 2/Тема 6.3	Нападающие удары. Виды нападающих ударов, их особенности и отличия. Прямой нападающий удар. Боковой нападающий удар. Нападающий удар перевод (с поворотом туловища).	практические занятия
Раздел 3/Тема 7	Техника перемещений. Ходьба. Бег. Скачок.	практические занятия
Раздел 3/Тема 8.1	Прием мяча. Прием мяча снизу двумя руками в опоре. Прием мяча снизу одной рукой в опоре. Прием мяча сверху двумя руками в опоре. Прием мяча сверху в падении	практические занятия
Раздел 3/Тема 8.2	Блокирование. Фазы технического приема «блокирование».	практические занятия
Раздел 4/Тема 9	Индивидуальные тактические действия в нападении. Подачи. Передачи. Нападающие удары. Специальные упражнения для обучения индивидуальным тактическим действиям и совершенствования в них.	практические занятия
Раздел 4/Тема 10	Групповые тактические действия. Взаимодействие двух игроков. Взаимодействие трех – четырех игроков. Варианты и комбинации.	практические занятия
Раздел 4/Тема 11	Командные тактические действия. Система игры через игрока передней линии. Система игры через игрока	практические занятия

	задней линии, выходящего к сетке. Чередование систем игры и входящих в них тактических действий.	
Раздел 5/Тема 12	Индивидуальные тактические действия. Действия без мяча. Действия с мячом. Варианты.	практические занятия
Раздел 5/Тема 13	Групповые тактические действия. Взаимодействие игроков задней линии. Взаимодействие игроков передней линии. Взаимодействие игроков между линиями. Варианты и комбинации.	практические занятия
Раздел 5/Тема 14	Командные тактические действия. Взаимодействие в защите против атаки противника (после своей подачи). Взаимодействие в защите против контратаки противника. Варианты и комбинации.	практические занятия
Раздел 6/Тема 15	Комплексы специальных упражнений для совершенствования игровых навыков и воспитания универсальных игроков (в защите, нападении). Отработка взаимодействий игроков в при различных тактиках игры.	практические занятия

Процедура промежуточной аттестации регламентируется Положением о текущем контроле успеваемости и промежуточной аттестации обучающихся в Тамбовском государственном техническом университете.

Оценочные материалы представлены Разделе 8 «Фонде оценочных средств для проведения промежуточной аттестации по дисциплине».

8. ФОНД ОЦЕНОЧНЫХ СРЕДСТВ

8.1. Оценочные средства

Оценочные средства соотнесены с результатами обучения по дисциплине и индикаторами достижения компетенций.

ИД-1 (УК-7)

умение поддерживать должный уровень физической подготовленности для обеспечения полноценной социальной и профессиональной деятельности и соблюдает нормы здорового образа жизни

Результаты обучения	Контрольные мероприятия
Знает правила регулирования физической нагрузки в условиях проведения комплексов физических упражнений и регулярных занятий спортом	Упражнения 1,2,3,4/ Прием контрольных нормативов
Знает особенности индивидуального здоровья, физического развития, возможности их коррекции посредством занятий физическими упражнениями	Упражнения 1,2,3,4/ Прием контрольных нормативов
Формулирует знание приемов и способов самоконтроля, способы планирования собственной деятельности	Упражнения 1,2,3,4/ Прием контрольных нормативов
Знает методики освоения технических приемов	Упражнения 1,2,3,4/ Прием контрольных нормативов
Знает основы здорового образа жизни	Упражнения 1,2,3,4/ Прием контрольных нормативов
Знает физиологические особенности организма, факторы положительного влияния физических упражнений на здоровье	Упражнения 1,2,3,4/ Прием контрольных нормативов

ИД-2 (УК-7) умение использовать основы физической культуры для осознанного выбора здоровьесберегающих технологий с учетом внутренних и внешних условий реализации конкретной профессиональной деятельности.

Результаты обучения	Контрольные мероприятия
Умеет использовать приобретенные знания и умения в практической деятельности	Упражнения 1,2,3,4/ Прием контрольных нормативов
Умеет использовать индивидуальные комплексы упражнений	Упражнений 1,2,3,4/ Прием контрольных нормативов
Использует правильные приемы выполнения	Упражнения 1,2,3,4/ Прием контрольных нормативов
Умеет самостоятельно выполнять сложные технические приемы	Упражнения 1,2,3,4/ Прием контрольных нормативов
Использует средства и методы оздоровления организма и профи-	Упражнения 1,2,3,4/

Результаты обучения	Контрольные мероприятия
лактики заболеваний	Прием контрольных нормативов
Применяет на практике физические упражнения для укрепления и восстановления здоровья, развития и совершенствования физических качеств: силы, быстроты, гибкости	Упражнения 1,2,3,4/ Прием контрольных нормативов
Умеет составлять комплексы упражнений для развития и совершенствования физических качеств (с учетом вида деятельности)	Упражнения 1,2,3,4/ Прием контрольных нормативов

Форма отчетности зачет

8.2. Критерии и шкалы оценивания

Итоговый контроль знаний осуществляется в форме приема контрольных нормативов. Контрольные нормативы делятся на два вида: упражнения и нормативы для оценки специальной физической подготовленности студентов учебной группы по волейболу и упражнения и нормативы для оценки технической подготовленности.

Примеры контрольных нормативов для оценки специальной физической подготовленности студентов учебной группы по волейболу

№ п/п	Упражнения	Год обучения	Результаты и оценки					
			Юноши			Девушки		
			удовлетворительно	хорошо	отлично	удовлетворительно	хорошо	отлично
1	Челночный бег, с	I	27,5	27,3	27,1	29,0	28,8	28,6
		II	27,1	26,9	26,7	28,6	28,4	28,2
		III	26,5	26,3	26,1	28,2	28,0	27,8
		IV	26,1	25,9	25,7	27,8	27,6	27,4
2	Прыжок вверх с места (по прибору Абалакова), см.	I	50	55	60	40	45	48
		II	55	60	65	45	48	51
		III	60	65	67	48	50	53
		IV	65	68	70	50	52	55
3	Серийные прыжки вверх с доставанием предмета двумя руками, кол-во раз	I	10	12	14	7	8	9
		II	12	14	16	8	9	10
		III	14	16	18	9	10	11
		IV	16	18	20	10	11	12
4	Прыжок с разбега толчком двух ног с доставанием предмета (отметки) одной рукой на максимальной высоте. Определение высоты (в см.) начинается от поверхности площадки	I	290	294	298	255	258	261
		II	298	302	306	261	264	267
		III	306	310	314	267	270	273
		IV	314	318	322	273	276	279

5	Сгибание и разгибание рук в упоре лежа, кол-во раз	I	12	13	14	6	7	8
		II	14	15	16	7	8	9
		III	16	17	18	8	9	10
		IV	18	19	20	9	10	11

Внимательно ознакомьтесь с инструкцией по технике выполнения заданий.

Перед выполнением норматива необходимо провести разминку на все группы мышц.

Засчитывается лучший результат из трех попыток.

Условия выполнения.

Упражнение №1: На волейбольной площадке через каждые 3 метра делается 6 отметок по боковым линиям. Игрок перемещается последовательно вправо и влево к отметкам (1,2,3,4 и т.д.) с возвращением в исходное положение. Он должен коснуться рукой каждой отметки.



Схема движения.

Упражнение №2: Определение прыгучести по прибору Абалакова в см. Определяется высота подъема общего центра тяжести тела (ОЦТ) при прыжке толчком двух ног с места.

Упражнение № 3: Доставка предмета (мяч), подвешенного оптимально: выше роста юноши – на 80 см, девушки – 60 см. Прыжки выполняются без пауз.

Упражнение № 4: Занимающийся принимает исходное положение в упоре лежа на полу. Руки на ширине плеч. Туловище держится ровно, во время сгибания и разгибания рук не прогибается в пояснице. ноги находятся в упоре на носках.

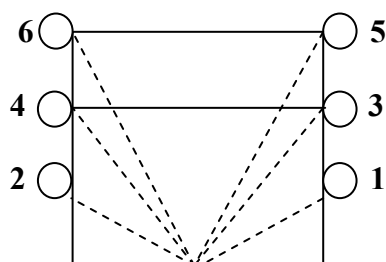
Примеры контрольных нормативов для оценки технической подготовленности студентов учебной группы по волейболу

№ п/п	Упражнения	Год обу	Результаты и оценки
-------	------------	---------	---------------------

		че- ния	удов- летво- ри- тельно	хорошо	отлично
1	Подача любым спо- собом, кол-во	I	4	5	6
		II	5	6	7
		III	6	7	8
		IV	7	8	9
2	Верхняя передача двумя руками, кол- во	I	4	5	6
		II	5	6	7
		III	6	7	8
		IV	7	8	9
3	Нападающий удар, кол-во	I	4	5	6
		II	5	6	7
		III	6	7	8
		IV	7	8	9
4	Участие в двусто- ронней игре				

Условия выполнения упражнений

Упражнение №1: подача выполняется любым способом. Попасть в площадку, не нарушая правил. Выполняется 10 подач.

Упражнение № 2: Верхняя передача двумя руками в парах на расстоянии 6 – 7 м. друг от друга. Высота передачи 4-5 м. (по количеству непрерывных передач). Из 10 передач каждым игроком.

Упражнение № 3: Нападающий удар из зон 4 и 2. Из пяти попыток в каждой зоне. Попасть в площадку, не нарушая правил. Передачу для удара выполняет игрок зоны 3.

Упражнение № 4: Участие в двусторонней игре.

Тренеры определяют общую техническую подготовку, тактическую подготовку и знание правил игры.

Критерии оценки

В качестве критериев оценки результатов выбраны:

- а) высокий уровень физической подготовки – выполнение 80-100% нормативов.
- б) средний уровень физической подготовки - выполнение 50-80% нормативов.
- в) низкий уровень физической подготовки - выполнение менее 50% нормативов

При оценивании результатов обучения по дисциплине в ходе промежуточной аттестации (на зачете) учитываются критерии, представленные в таблице.

Оценка	Критерии
«зачтено»	имеет устойчивые навыки владения техникой упражнений, выполняет упражнения без ошибок, укладывается в заданные нормативы
«не зачтено»	имеет значительные пробелы в технике выполнения упражнений, не

	может выполнить упражнения без ошибок, не укладывается в минимальные нормативы
--	--

МИНИСТЕРСТВО НАУКИ И ВЫСШЕГО ОБРАЗОВАНИЯ РОССИЙСКОЙ ФЕДЕРАЦИИ
Федеральное государственное бюджетное образовательное учреждение
высшего образования

«Тамбовский государственный технический университет»
(ФГБОУ ВО «ТГТУ»)

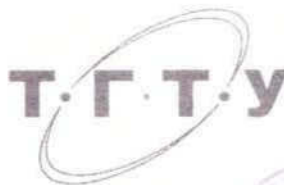

УТВЕРЖДАЮ

Директор Технологического института

Д.Л. Полушкин

« 21 » января 2021 г.

РАБОЧАЯ ПРОГРАММА ДИСЦИПЛИНЫ

Б1.В.17 Элективные дисциплины по физической культуре и спорту

(шифр и наименование дисциплины в соответствии с утвержденным учебным планом подготовки)

Общая физическая подготовка

Направление: 21.03.01 Нефтегазовое дело

(шифр и наименование)

Профиль: Технологии и оборудование нефтегазового дела

(наименование профиля образовательной программы)

Формы обучения: очная

Кафедра: «Физическое воспитание и спорт»

(наименование кафедры)

Составитель:

к.п.н., доцент

степень, должность

подпись

В.А. Гриднев

инициалы, фамилия

ст. преподаватель

степень, должность

подпись

Г.А. Комендантов

инициалы, фамилия

ст. преподаватель

степень, должность

подпись

С.Б. Ермаков

инициалы, фамилия

Заведующий кафедрой

подпись

А.Н. Груздев

инициалы, фамилия

Тамбов 2021

1. ПЛАНИРУЕМЫЕ РЕЗУЛЬТАТЫ ОБУЧЕНИЯ ПО ДИСЦИПЛИНЕ И ЕЕ МЕСТО В СТРУКТУРЕ ОПОП

Цель освоения дисциплины – достижение планируемых результатов обучения (таблица 1.1), соотнесенных с индикаторами достижения компетенций и целью реализации ОПОП.

Дисциплина входит в состав обязательной части образовательной программы, формируемой участниками образовательных отношений.

Таблица 1.1 – Результаты обучения по дисциплине

В результате освоения дисциплины «Общая физическая подготовка (Элективные дисциплины по физической культуре и спорту)» у обучающихся должны быть сформированы *универсальные компетенции УК-7* (табл. 1.1).

ТАБЛИЦА 1.1

Код, наименование индикатора	Результаты обучения по дисциплине
УК-7 Способен поддерживать должный уровень физической подготовленности для обеспечения полноценной социальной и профессиональной деятельности	
ИД-1 (УК-7) умение поддерживать должный уровень физической подготовленности для обеспечения полноценной социальной и профессиональной деятельности и соблюдает нормы здорового образа жизни	Знает правила регулирования физической нагрузки в условиях проведения комплексов физических упражнений и регулярных занятий спортом
	Знает особенностей индивидуального здоровья физического развития, возможностей их коррекции посредством занятий физическими упражнениями
	Знает приемы и способы самоконтроля, способы планирования собственной деятельности
	Знает методики освоения технических приемов
	Знает основы здорового образа жизни
	Знает физиологические особенности организма, факторов положительного влияния физических упражнений на здоровье
ИД-2 (УК-7) умение использовать основы физической культуры для осознанного выбора здоровьесберегающих технологий с учетом внутренних и внешних условий реализации конкретной профессиональной деятельности.	Умеет использовать приобретенные знания и умения в практической деятельности
	Использует индивидуальные комплексы упражнений
	Умеет использовать правильные приемы выполнения
	Умеет самостоятельно выполнять сложные технических приемы
	Умеет использовать средства и методы оздоровления организма и профилактики заболеваний
	Умеет составлять комплексы упражнений для развития и совершенствования физических качеств (с учетом вида деятельности)
Умеет применять на практике физические упражнения для укрепления и восстановления здоровья, развития и совершенствования физических качеств: силы, быстроты, гибкости	

Результаты обучения по дисциплине достигаются в рамках осуществления всех видов контактной и самостоятельной работы обучающихся в соответствии с утвержденным учебным планом.

Индикаторы достижения компетенций считаются сформированными при достижении соответствующих им результатов обучения.

2. ОБЪЁМ ДИСЦИПЛИНЫ

Объем дисциплины составляет 328 часов, включая трудоемкость промежуточной аттестации.

Ниже приведено распределение общего объема дисциплины (в академических часах) по видам учебных занятий в период теоретического обучения.

Виды работ	Очная Форма обучения			
	1 семестр	2 семестр	3 семестр	4 семестр
<i>Контактная работа обучающихся с преподавателем на учебных занятиях:</i>	49	49	49	49
занятия лекционного типа	0	0	0	0
лабораторные занятия	0	0	0	0
практические занятия	48	48	48	48
<i>Самостоятельная работа обучающихся</i>	33	33	33	33
Всего	328			

Промежуточная аттестация обучающихся проводится в форме **зачета**.

3. СОДЕРЖАНИЕ ДИСЦИПЛИНЫ

Раздел 1. Легкая атлетика

Тема 1. Легкая атлетика.

Техника бега на короткие дистанции; старт, стартовый разбег, бег по дистанции, финиширование. Развитие основных физических качеств средствами лёгкой атлетики.

Тема 2. Легкая атлетика.

Совершенствование техники бега на короткие дистанции.

Тема 3. Легкая атлетика.

Техника бега на средние и длинные дистанции: бег по прямой, бег по повороту.

Тема 4. Легкая атлетика.

Совершенствование техники бега на средние и длинные дистанции.

Тема 5. Легкая атлетика.

Техника прыжка в длину с разбега способом «согнув ноги»: разбег, отталкивание, полет, приземление.

Тема 6. Легкая атлетика.

Совершенствование техники прыжка в длину с разбега способом «согнув ноги».

Раздел 2. Спортивные игры. Основы техники спортивных игр баскетбол, волейбол, футбол

Тема 7. Спортивные игры.

Техника перемещений в спортивных играх.

Тема 8. Спортивные игры.

Техника владения мячом в спортивных играх.

Тема 9. Спортивные игры.

Техника игры в защите и нападении в спортивных играх.

Раздел 3. Гимнастические упражнения (с предметами и без предметов), упражнения на тренажерах. Строевые приёмы на месте и в движении. Основы акробатики.

Тема 10. Гимнастические упражнения

Упражнения с отягощениями и без отягощений, упражнения на тренажере.

Раздел 4. Фитнес.

Упражнения, направленные на гармоничное развитие физических качеств человека, улучшение его внешнего вида

Тема 11. Колонетика, пилатес.

Техника соблюдения правил дыхания во время выполнения физических упражнений на разные группы мышц

Статическое выполнение упражнений на согласованность движения с дыханием.

Тема 12. Йога, ритмика.

Комплекс упражнений для улучшения здоровья, нормализации работы отдельных органов.

Раздел 5. Спортивно – оздоровительное плавание

Тема 13. Спортивно – оздоровительное плавание

Совершенствование техники плавания. (Кроль на груди, кроль на спине, брас).
Выполнение стартов и поворотов. Проплывание дистанции 50 м вольным стилем.

Распределение времени, планируемого на изучение отдельных разделов содержания, представлено ниже.

Очная форма обучения

1 семестр

Номер раздела / темы	Часы (академические), отведенные на изучение раздела (темы)			
	занятия лекци- онного типа	лабораторные занятия	практические занятия	самостоятельная работа
1	2	3	4	5
Тема 1,13			5	3
Тема 2,13			5	3
Тема 3,13			5	3
Тема 4,13			5	4
Тема 5,13			4	3
Тема 6,13			4	4
Тема 7,13			4	3
Тема 8,13			5	4
Тема 9,13			5	3
Тема 10,13			6	3

2 семестр

Номер раздела / темы	Часы (академические), отведенные на изучение раздела (темы)			
	занятия лекци- онного типа	лабораторные занятия	практические занятия	самостоятельная работа
1	2	3	4	5
Тема 2,13			9	5
Тема 3,13			9	6
Тема 9,13			9	5
Тема 10,13			9	5
Тема 11,13			9	6
Тема 12,13			9	6

3 семестр

Номер раздела / темы	Часы (академические), отведенные на изучение раздела (темы)			
	занятия лекци- онного типа	лабораторные занятия	практические занятия	самостоятельная работа
1	2	3	4	5
Тема 2,13			5	3
Тема 3,13			6	4
Тема 4,13			5	4
Тема 5,13			6	3
Тема 6,13			6	4
Тема 7,13			5	4
Тема 8,13			5	3
Тема 9,13			5	4
Тема 10,13			5	4

4 семестр

Номер раздела / темы	Часы (академические), отведенные на изучение раздела (темы)			
	занятия лекци- онного типа	лабораторные занятия	практические занятия	самостоятельная работа
1	2	3	4	5
Тема 2,13			8	5
Тема 3,13			8	5
Тема 9,13			8	5
Тема 10,13			8	6
Тема 11,13			8	6
Тема 12,13			8	6

4. ПЕРЕЧЕНЬ УЧЕБНОЙ ЛИТЕРАТУРЫ, ИНФОРМАЦИОННЫХ РЕСУРСОВ И ТЕХНОЛОГИЙ

4.1 Основная литература

1. Чинкин А.С. Физиология спорта [Электронный ресурс] : учебное пособие / А.С. Чинкин, А.С. Назаренко. — Электрон. текстовые данные. — М. : Издательство «Спорт», 2016. — 120 с. — 978-5-9907239-2-4. — Режим доступа: <http://www.iprbookshop.ru/43922.html>
2. Степанова М.В. Плавание в системе физического воспитания студентов вузов [Электронный ресурс] : учебное пособие / М.В. Степанова. — 2-е изд. — Электрон. текстовые данные. — Оренбург: Оренбургский государственный университет, ЭБС АСВ, 2017. — 137 с. — 978-5-7410-1745-6. — Режим доступа: <http://www.iprbookshop.ru/71310.html>
3. Витун Е.В. Современные системы физических упражнений, рекомендованные для студентов [Электронный ресурс] : учебное пособие / Е.В. Витун, В.Г. Витун. — Электрон. текстовые данные. — Оренбург: Оренбургский государственный университет, ЭБС АСВ, ИПК «Университет», 2017. — 111 с. — 978-5-7410-1674-9. — Режим доступа: <http://www.iprbookshop.ru/71324.html>

4.2. Дополнительная литература

1. Гриднев, В.А. Бодифлекс как средство повышения физической подготовки студентов / В.А. Гриднев, А.Е. Лукьянова. — Тамбов: Издательство ФГБОУ ВПО "ТГТУ", 2014. — Загл. с экрана. — Режим доступа: <http://www.tstu.ru/r.php?r=obuch.book.elib1&id=10&year=2014>.
2. Гриднев, В.А. Аквааэробика для хорошего самочувствия и физического развития студентов / В.А. Гриднев, И.Е. Семилетова. — Тамбов: ФГБОУ ВПО "ТГТУ", 2014. — Загл. с экрана. — Режим доступа: <http://www.tstu.ru/r.php?r=obuch.book.elib1&id=10&year=2014>.
3. Гриднев, В.А., Шибкова В.П., Шпагин С.В. Физическая культура [Электронный ресурс]. Курс лекций / В.А. Гриднев, В.П. Шибкова, С.В. Шпагин. — Тамбов: Изд-во ФГБОУ ВО ТГТУ, 2016. — Загл. с экрана. — Режим доступа: <http://www.tstu.ru/r.php?r=obuch.book.elib1&id=5&year=2016>.
4. Гриднев, В.А. Физическая культура [Электронный ресурс]: Курс лекций / В.А. Гриднев, Н.В. Шамшина, С.Ю. Дутов, А.Е. Лукьянова, Е.В. Щигорева — Тамбов: Изд-во ФГБОУ ВО "ТГТУ", 2017. — Ч. 2: Особенности проведения учебных занятий для студентов с ограниченными возможностями здоровья. — Загл. с экрана. — Режим доступа: <http://www.tstu.ru/r.php?r=obuch.book.elib1&id=5&year=2017>.
5. Шибкова, В.П. Методика бега на средние дистанции и развитие скоростной выносливости. Методические рекомендации / В.П. Шибкова, С.Б. Ермаков. — Тамбов: Издательство ФГБОУ ВО "ТГТУ", 2016 — 32 с. <http://www.tstu.ru/r.php?r=obuch.book.elib1&id=6&year=2016>
6. Быченков С.В. Теория и организация физической культуры в вузах [Электронный ресурс] : учебно-методическое пособие / С.В. Быченков, А.В. Курбатов, А.А. Сафонов. — Электрон. текстовые данные. — Саратов: Вузовское образование, 2018. — 242 с. — 978-5-4487-0110-8. — Режим доступа: <http://www.iprbookshop.ru/70999.html>
7. Николаев А.А. Развитие выносливости у спортсменов [Электронный ресурс] / А.А. Николаев, В.Г. Семёнов. — Электрон. текстовые данные. — М. : Издательство «Спорт», 2017.—144 с.— 978-5-906839-72-5. — Режим доступа: <http://www.iprbookshop.ru/65573.html>

4.3 Периодическая литература

1. Физкультура и спорт <http://fis1922.ru/>

4.3. Интернет-ресурсы, в том числе современные профессиональные базы данных и информационные справочные системы

- Университетская информационная система «РОССИЯ» <https://uisrussia.msu.ru>
Справочно-правовая система «Консультант+» <http://www.consultant-urist.ru>
Справочно-правовая система «Гарант» <http://www.garant.ru>
База данных Web of Science <https://apps.webofknowledge.com/>
База данных Scopus <https://www.scopus.com>
Портал открытых данных Российской Федерации <https://data.gov.ru>
База открытых данных Министерства труда и социальной защиты РФ <https://rosmintrud.ru/opendata>
База данных Научной электронной библиотеки eLIBRARY.RU <https://elibrary.ru/>
База данных профессиональных стандартов Министерства труда и социальной защиты РФ <http://profstandart.rosmintrud.ru/obshchiy-informatsionnyy-blok/natsionalnyy-reestr-professionalnykh-standartov/>
Базы данных Министерства экономического развития РФ <http://www.economy.gov.ru>
База открытых данных Росфинмониторинга <http://www.fedsfm.ru/opendata>
Электронная база данных «Издательство Лань» <https://e.lanbook.com>
Электронная библиотечная система «IPRbooks» <http://www.iprbookshop.ru>
База данных «Электронно-библиотечная система «ЭБС ЮРАЙТ» <https://www.biblio-online.ru>
База данных электронно-библиотечной системы ТГТУ <http://elib.tstu.ru>
Федеральная государственная информационная система «Национальная электронная библиотека» <https://нэб.рф>
Национальный портал онлайн обучения «Открытое образование» <https://openedu.ru>
Электронная база данных "Polpred.com Обзор СМИ" <https://www.polpred.com>
Официальный сайт Федерального агентства по техническому регулированию и метрологии <http://protect.gost.ru/>

Министерство спорта РФ - <http://www.minsport.gov.ru/>

ВФСК ГТО - <https://www.gto.ru/>

Российская федерация баскетбола - <https://russiabasket.ru/>

Российский футбольный союз - <https://www.rfs.ru/>

Ресурсы электронной информационно-образовательной среды университета представлены в локальном нормативном акте «Положение об электронной информационно-образовательной среде Тамбовского государственного технического университета».

Электронные образовательные ресурсы, к которым обеспечен доступ обучающихся, в т.ч. приспособленные для использования инвалидами и лицами с ограниченными возможностями здоровья, приведены на официальном сайте университета в разделе «Университет»-«Сведения об образовательной организации»-«Материально-техническое обеспечение и оснащенность образовательного процесса».

Сведения о лицензионном программном обеспечении, используемом в образовательном процессе, представлены на официальном сайте университета в разделе «Образование»-«Учебная работа»-«Доступное программное обеспечение».

5. МЕТОДИЧЕСКИЕ УКАЗАНИЯ ДЛЯ ОБУЧАЮЩИХСЯ ПО ОСВОЕНИЮ ДИСЦИПЛИНЫ

5.1 Самостоятельная работа

Предусмотрена самостоятельная работа обучающихся по дисциплине «Элективные дисциплины по физической культуре и спорту (Общая физическая подготовка)»

Самостоятельные занятия физическими упражнениями, спортом, туризмом должны быть обязательной составной частью здорового образа жизни обучающихся. Они являются неотъемлемой частью организации труда, выполняют дефицит двигательной активности, способствуют более эффективному восстановлению организма после утомления, повышению физической и умственной работоспособности.

Самостоятельные занятия могут проводиться в любых условиях, в разное время и включать задания преподавателя, тренера, инструктора или проводиться по самостоятельно составленной программе, индивидуальному плану. Эта форма занятий с каждым годом получает все большее распространение. Она необходима для повышения спортивных результатов спортсменов, внедрению здорового образа жизни. Установка на обязательное выполнение задания, развитие инициативы, самонаблюдения и анализа своей деятельности активизирует обучающихся.

Занимающиеся при проведении самостоятельных занятий опираются на методическую помощь преподавателей кафедры физического воспитания.

В начале семестра студентам предлагается ознакомиться со списком учебной литературы и перечнем тем, выносимых на самостоятельное изучение. По каждой такой теме рекомендуется составить список основных понятий и фактов, после чего законспектировать основные положения. Необходимо составить список вопросов, возникших при изучении материала и обратиться за разъяснением к преподавателю на ближайшем занятии.

Ознакомиться в рамках самостоятельной работы с информацией, необходимой для планирования и организации самостоятельных тренировочных занятий, по темам входящим в раздел дисциплины «Общая физическая подготовка (Элективный курс по физической культуре и спорту)».

5.2 Методические указания

К зачёту допускаются студенты, полностью выполнившие практический раздел учебной программы, т. е. выполнившие все запланированные практические контрольные упражнения и нормативы. Контрольные упражнения и нормативы по физической подготовке студентов могут выполняться в условиях спортивных соревнований. Сроки и порядок выполнения контрольных требований, упражнений и нормативов определяются учебной частью вуза совместно с кафедрой физического воспитания на весь учебный год и доводятся до сведения студентов.

К выполнению зачётных требований, упражнений и нормативов допускаются студенты, регулярно посещавшие учебные занятия и получившие необходимую подготовку. Отметка о выполнении зачёта по физическому воспитанию вносится в зачётную книжку студентов в конце каждого семестра.

В процессе прохождения курса физического воспитания каждый студент обязан: систематически посещать занятия по физическому воспитанию (теоретические и практические) в дни и часы, предусмотренные учебным расписанием повышать свою физическую подготовку и выполнять требования и нормы и совершенствовать спортивное мастерство;

выполнять контрольные упражнения и нормативы, сдавать зачёты по физическому воспитанию в установленные сроки;
соблюдать рациональный режим учёбы, отдыха и питания;
регулярно заниматься гигиенической гимнастикой, самостоятельно заниматься физическими упражнениями и спортом, используя консультации преподавателя;
активно участвовать в массовых оздоровительных, физкультурных и спортивных мероприятиях в учебной группе, на курсе, факультете, в вузе;
проходить медицинское обследование в установленные сроки, осуществлять самоконтроль за состоянием здоровья, физического развития, за физической и спортивной подготовкой;
иметь спортивный костюм и спортивную обувь, соответствующие виду занятий.

Для успешного усвоения учебного материала необходимы постоянные и РЕГУЛЯРНЫЕ занятия. Материал курса подается поступательно, каждый новый раздел опирается на предыдущие, часто вытекает из них. Пропуски занятий, неполное выполнение заданий приводят к пробелам в овладении умениями и навыками, которые, накапливаясь, сводят на нет все ваши усилия.

Главным фактором успешного обучения, в частности, при изучении физической культуры является МОТИВАЦИЯ. Занятия спортом требуют систематической упорной работы, как и приобретение любого нового навыка. АКТИВНАЯ позиция здесь отводится именно обучающемуся.

Необходимо как можно больше практики. Не «отсиживайтесь» на занятиях.

В ходе проведения всех видов занятий значительное место уделяется формированию следующих умений и навыков: способность работать в команде; способность решать проблемы; способность к постоянному обучению; умение работать самостоятельно; способность адаптироваться к новым условиям; умение анализировать, навык быстрого поиска информации.

Качество обучения существенно повышается при вовлечении обучающихся к участию в соревнованиях, университетской спартакиаде.

6. МАТЕРИАЛЬНО-ТЕХНИЧЕСКОЕ ОБЕСПЕЧЕНИЕ

Для качественного образовательного процесса по всем видам учебных занятий в рамках дисциплины используются спортивный зал, стадион и бассейн, оснащенные необходимым специализированным оборудованием.

По всем видам учебной деятельности в рамках дисциплины используются помещения, оснащенные необходимым специализированным оборудованием.

<i>Наименование учебных кабинетов, лабораторий, мастерских и других помещений для реализации образовательной программы</i>	<i>Оснащенность учебных кабинетов, лабораторий, мастерских и других помещений для реализации образовательной программы</i>	<i>Перечень лицензионного программного обеспечения / Реквизиты подтверждающего документа</i>
--	--	--

<i>1</i>	<i>2</i>	<i>3</i>
<i>Спортивный зал, малый спортивный зал, фитнес зал, тренажерный зал.</i>	<i>Технические средства: спортивное оборудование, инвентарь, тренажеры</i>	
<i>Учебно-спортивный комплекс: универсальное спортивное ядро (футбольное поле, беговая дорожка), крытые трибуны на 1000 мест</i>		
<i>Бассейн, оснащенный 4 плавательными дорожками длиной 25 метров</i>		

Для самостоятельной работы обучающихся предусмотрены помещения, укомплектованные специализированной мебелью, оснащенные компьютерной техникой с возможностью подключения к сети «Интернет» и обеспечением доступа в электронную информационно-образовательную среду университета.

<i>Наименование помещений для самостоятельной работы обучающихся</i>	<i>Оснащенность помещений для самостоятельной работы обучающихся</i>	<i>Перечень лицензионного программного обеспечения / Реквизиты подтверждающего документа</i>
<i>1</i>	<i>2</i>	<i>3</i>
<i>Читальный зал Научной библиотеки ТГТУ</i>	<i>Мебель: учебная мебель Комплект специализированной мебели: компьютерные столы Технические средства: компьютерная техника с подключением к информационно-коммуникационной сети «Интернет» и доступом в электронную информационно-образовательную среду образовательной организации, веб-камеры, коммуникационное оборудование, обеспечивающее доступ к сети интернет (про-</i>	<i>Microsoft Windows 7 pro Лицензия №49487340 Microsoft Office2007 Лицензия №49487340</i>

21.03.01 «Нефтегазовое дело»
«Технология и оборудование нефтегазового дела»

	<i>водное соединение и беспроводное соединение по технологии Wi-Fi)</i>	
Спортивный зал, малый спортивный зал, фитнес зал, тренажерный зал.	Технические средства: спортивное оборудование, инвентарь, тренажеры	
Учебно-спортивный ком-плекс: универсальное спортивное ядро (футбольное поле, беговая дорожка), крытые трибуны на 1000 мест		
Бассейн, оснащенный 4 плавательными дорожками длиной 25 метров		

7. ТЕКУЩИЙ КОНТРОЛЬ УСПЕВАЕМОСТИ И ПРОМЕЖУТОЧНАЯ АТТЕСТАЦИЯ

По дисциплине предусмотрены практические занятия, в ходе проведения которых осуществляется текущий контроль.

Практические занятия

Номер раздела / темы	Тема практического занятия	Форма проведения
1	2	3
Раздел 1/ Тема 1	Техника бега на короткие дистанции; старт, стартовый разбег, бег по дистанции, финиширование. Развитие основных физических качеств средствами лёгкой атлетики.	практические занятия
Раздел 1/ Тема 2	Совершенствование техники бега на короткие дистанции.	практические занятия
Раздел 1/ Тема 3	Техника бега на средние и длинные дистанции: бег по прямой, бег по повороту.	практические занятия
Раздел 1/ Тема 4	Совершенствование техники бега на средние и длинные дистанции.	практические занятия
Раздел 1/ Тема 5	Техника прыжка в длину с разбега способом «согнув ноги»: разбег, отталкивание, полет, приземление.	практические занятия
Раздел 1/ Тема 6	Совершенствование техники прыжка в длину с разбега способом «согнув ноги».	практические занятия
Раздел 2/ Тема 7	Техника перемещений в спортивных играх.	практические занятия
Раздел 2/ Тема 8	Техника владения мячом в спортивных играх.	практические занятия
Раздел 2/ Тема 9	Техника игры в защите и нападении в спортивных играх.	практические занятия
Раздел 3/ Тема 10	Упражнения с отягощениями и без отягощений, упражнения на тренажере.	практические занятия
Раздел 4/ Тема 11	Техника соблюдения правил дыхания во время выполнения физических упражнений на разные группы мышц. Статическое выполнение упражнений на согласованность движения с дыханием.	практические занятия
Раздел 4/ Тема 12	Комплекс упражнений для улучшения здоровья, нормализации работы отдельных органов.	практические занятия
Раздел 5/ Тема 13	Совершенствование техники плавания. (Кроль на груди, кроль на спине, брас). Выполнение стартов и поворотов. Проплывание дистанции 50 м избранным способом.	практические занятия

Процедура промежуточной аттестации регламентируется Положением о текущем контроле успеваемости и промежуточной аттестации обучающихся в Тамбовском государственном техническом университете.

Оценочные материалы представлены в Разделе 8 «Фонд оценочных средств для проведения промежуточной аттестации».

8. ФОНД ОЦЕНОЧНЫХ СРЕДСТВ

8.1. Оценочные средства

Оценочные средства соотнесены с результатами обучения по дисциплине и индикаторами достижения компетенций.

ИД-1 (УК-7) умение поддерживать должный уровень физической подготовленности для обеспечения полноценной социальной и профессиональной деятельности и соблюдает нормы здорового образа жизни

Результаты обучения	Контрольные мероприятия
Знает правила регулирования физической нагрузки в условиях проведения комплексов физических упражнений и регулярных занятий спортом	Практические задания/Прием контрольных нормативов
Формулирует знание особенностей индивидуального здоровья физического развития, возможностей их коррекции посредством занятий физическими упражнениями	Практические задания/Прием контрольных нормативов
Знает методики освоения технических приемов	Практические задания/Прием контрольных нормативов
Знает основы здорового образа жизни	Практические задания/Прием контрольных нормативов
Знает физиологические особенности организма, факторов положительного влияния физических упражнений на здоровье	Практические задания/Прием контрольных нормативов

ИД-2 (УК-7) умение использовать основы физической культуры для осознанного выбора здоровьесберегающих технологий с учетом внутренних и внешних условий реализации конкретной профессиональной деятельности.

Результаты обучения	Контрольные мероприятия
Использует приобретенные знания и умения в практической деятельности	Практические задания/Прием контрольных нормативов
Умеет использовать индивидуальные комплексы упражнений	Практические задания/Прием контрольных нормативов
Самостоятельно выполняет сложные технические приемы	Практические задания/Прием контрольных нормативов
Использует правильные приемы выполнения	Практические задания/Прием контрольных нормативов

Результаты обучения	Контрольные мероприятия
	ных нормативов
Умеет использовать средства и методы оздоровления организма и профилактики заболеваний	Практические задания/Прием контрольных нормативов
Умеет составлять комплексы упражнений для развития и совершенствования физических качеств (с учетом вида деятельности) Применяет на практике физические упражнения для укрепления и восстановления здоровья, развития и совершенствования физических качеств: силы, быстроты, гибкости	Практические задания/Прием контрольных нормативов

Форма отчетности зачет.

8.2. Критерии и шкалы оценивания

Итоговый контроль знаний осуществляется в форме приема контрольных нормативов

Задания к зачету

- 1 Легкая атлетика.
- 2 Спортивные игры.
- 3 Гимнастика.
- 4 Фитнес.
- 5 Плавание

Прием контрольных нормативов проводится по следующим темам:

1. Техника бега на короткие дистанции; старт, стартовый разбег, бег по дистанции, финиширование.
2. Техника бега на средние и длинные дистанции: бег по прямой, бег по повороту.
3. Техника прыжка в длину с разбега способом «согнув ноги».
4. Техника перемещений в спортивных играх.
5. Техника владения мячом в спортивных играх.
6. Техника игры в защите и нападении в спортивных играх.
7. Упражнения с отягощениями и без отягощений, упражнения на тренажере.
8. Техника соблюдения правил дыхания во время выполнения физических упражнений на разные группы мышц.
9. Комплекс упражнений для улучшения здоровья, нормализации работы отдельных органов.
10. Проплавание дистанции 50 м вольным стилем.

Критерии оценки

В качестве критериев оценки результатов выбраны:

- а) высокий уровень физической подготовки – выполнение 80-100% нормативов.
- б) средний уровень физической подготовки - выполнение 50-80% нормативов.
- в) низкий уровень физической подготовки - выполнение менее 50% нормативов.

Примеры типовых практических заданий к зачету

Задание 1. Легкая атлетика

Прием нормативов состоит из трех разделов: старт, стартовый разбег, бег по дистанции, финиширование.

Внимательно ознакомьтесь с инструкцией по технике выполнения заданий.

Старт, стартовый разбег:

Бег по дистанции

Финиширование:

Задание 2. Прыжки. Легкая атлетика

Прием нормативов состоит из трех разделов: разбег, толчок, приземление.

Внимательно ознакомьтесь с инструкцией по технике выполнения заданий.

Разбег:

Толчок :

Приземление:

Задание 3. Спортивные игры

Прием нормативов состоит из трех разделов: перемещение, владение мячом, техника игры в защите и нападении.

Внимательно ознакомьтесь с инструкцией по технике выполнения заданий.

Перемещение:

Владение мячом:

Двухсторонняя игра:

Задание 4. Спортивные игры

Прием нормативов состоит из трех разделов: перемещение, владение мячом, техника игры в защите и нападении.

Внимательно ознакомьтесь с инструкцией по технике выполнения заданий.

Перемещение:

Владение мячом:

Двухсторонняя игра:

Задание 5. Фитнес

Прием нормативов состоит из трех разделов: упражнения на дыхание, упражнения на разные группы мышц, статистические упражнения.

Внимательно ознакомьтесь с инструкцией по технике выполнения заданий.

Упражнения на дыхание:

Упражнения на разные группы мышц:

Статистические упражнения:

Задание 7. Гимнастика

Прием нормативов состоит из трех разделов: упражнения с отягощениями, упражнения без отягощений, упражнения на тренажерах.

Внимательно ознакомьтесь с инструкцией по технике выполнения заданий.

Упражнения с отягощениями:

Упражнения без отягощений:

Упражнения на тренажерах:

Задание 9. Плавание

Прием нормативов состоит из трех разделов: выполнение стартов и поворотов, демонстрация техники плавания (кроль на груди, кроль на спине, брас), проплывание дистанции 50 м избранным способом.

Внимательно ознакомьтесь с инструкцией по технике выполнения заданий.

Выполнение стартов и поворотов:

Демонстрация техники плавания:

Проплывание дистанции 50 м вольным стилем:

При оценивании результатов обучения по дисциплине в ходе промежуточной аттестации (на зачете) учитываются критерии, представленные в таблице.

Оценка	Критерии
«зачтено»	имеет устойчивые навыки владения техникой упражнений, выполняет упражнения без ошибок, укладывается в заданные нормативы
«не зачтено»	имеет значительные пробелы в технике выполнения упражнений, не может выполнить упражнения без ошибок, не укладывается в минимальные нормативы

Основанием к зачету является выполнение контрольных нормативов Всероссийского физкультурно-спортивного комплекса «ГТО», представленные в таблицах по возрастной группе от 18 до 29 лет для мужчин и женщин.



МИНИСТЕРСТВО СПОРТА
РОССИЙСКОЙ ФЕДЕРАЦИИ



Всероссийский
физкультурно-спортивный комплекс
«Готов к труду и обороне»



ДИРЕКЦИЯ
СПОРТИВНЫХ
ПРОЕКТОВ

Государственные требования к уровню физической подготовленности населения при выполнении нормативов Всероссийского физкультурно-спортивного комплекса «Готов к труду и обороне» (ГТО)

VI. СТУПЕНЬ
(возрастная группа от 18 до 29 лет)
МУЖЧИНЫ

№ п/п	Виды испытаний (тесты)	Нормативы					
		от 18 до 24 лет			от 25 до 29 лет		
Обязательные испытания (тесты)							
1.	Бег на 100 м (с)	15,1	14,8	13,5	15,0	14,6	13,9
2.	Бег на 3 км(мин, с)	14.00	13.30	12.30	14.50	13.50	12.10
3.	Подтягивание из виса на высокой перекладине (количество раз)	9	10	13	9	10	12
	или рывок гири 16 кг (количество раз)	20	30	40	20	30	40
4.	Наклон вперед из положения стоя с прямыми ногами на гимнастической скамье (ниже уровня скамьи-см)	6	7	13	5	6	10
Испытания (тесты) по выбору							
5.	Прыжок в длину с разбега (см)	380	390	430	-	-	-
	или прыжок в длину с места толчком двумя ногами (см)	215	230	240	225	230	240
6.	Метание спортивного снаряда весом 700 г (м)	33	35	37	33	35	37
7.	Бег на лыжах на 5 км (мин, с)	26.30	25.30	23.30	27.00	26.00	24.00
	или кросс на 5 км по пересеченной местности*	Без учета времени					
8.	Плавание на 50 м (мин, с)	Без учета времени		0.42	Без учета времени		0.43
9.	Стрельба из пневматической винтовки из положения сидя или стоя с опорой локтей о стол или стойку, дистанция – 10 м (очки)	15	20	25	15	20	25
	или из электронного оружия из положения сидя или стоя с опорой локтей о стол или стойку, дистанция – 10 м (очки)	18	25	30	18	25	30
10.	Туристский поход с проверкой туристских навыков	Туристский поход с проверкой туристских навыков на дистанцию 15 км					
	Количество видов испытаний (тестов) в возрастной группе	10	10	10	10	10	10
	Количество видов испытаний (тестов), которые необходимо выполнить для получения знака отличия Комплекса**	6	7	8	6	7	8

МИНИСТЕРСТВО НАУКИ И ВЫСШЕГО ОБРАЗОВАНИЯ РОССИЙСКОЙ ФЕДЕРАЦИИ
Федеральное государственное бюджетное образовательное учреждение
высшего образования

«Тамбовский государственный технический университет»
(ФГБОУ ВО «ТГТУ»)

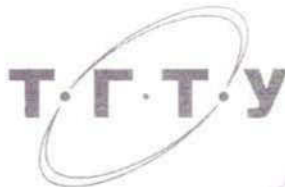

УТВЕРЖДАЮ

Директор Технологического института

Д.Л. Полушкин

« 21 » января 2021 г.

РАБОЧАЯ ПРОГРАММА ДИСЦИПЛИНЫ

Б1.В.17 Элективные дисциплины по физической культуре и спорту

(шифр и наименование дисциплины в соответствии с утвержденным учебным планом подготовки)

Повышение спортивного мастерства: футбол

Направление: 21.03.01 Нефтегазовое дело

(шифр и наименование)

Профиль: Технологии и оборудование нефтегазового дела

(наименование профиля образовательной программы)

Формы обучения: очная

Кафедра: «Физическое воспитание и спорт»

(наименование кафедры)

Составитель:

к.п.н., доцент

степень, должность

подпись

А.Н. Груздев

инициалы, фамилия

И.о. заведующего кафедрой

подпись

А.Н. Груздев

инициалы, фамилия

Тамбов 2021

1. ПЛАНИРУЕМЫЕ РЕЗУЛЬТАТЫ ОБУЧЕНИЯ ПО ДИСЦИПЛИНЕ И ЕЕ МЕСТО В СТРУКТУРЕ ОПОП

Цель освоения дисциплины – достижение планируемых результатов обучения (таблица 1.1), соотнесенных с индикаторами достижения компетенций и целью реализации ОПОП.

Дисциплина входит в состав обязательной части образовательной программы, формируемой участниками образовательных отношений.

Таблица 1.1 – Результаты обучения по дисциплине

В результате освоения дисциплины «Повышение спортивного мастерства: футбол (Элективные дисциплины по физической культуре и спорту)» у обучающихся должны быть сформированы *универсальные компетенции УК-7* (табл. 1.1).

ТАБЛИЦА 1.1

Код, наименование индикатора	Результаты обучения по дисциплине
УК-7 Способен поддерживать должный уровень физической подготовленности для обеспечения полноценной социальной и профессиональной деятельности	
ИД-1 (УК-7) умение поддерживать должный уровень физической подготовленности для обеспечения полноценной социальной и профессиональной деятельности и соблюдает нормы здорового образа жизни	Знает правила регулирования физической нагрузки в условиях проведения комплексов физических упражнений и регулярных занятий спортом
	Знает особенности индивидуального здоровья, физического развития, возможности их коррекции посредством занятий физическими упражнениями
	Умеет формулировать знание приемов и способов самоконтроля, способы планирования собственной деятельности
	Знает методики освоения технических приемов
	Знает основы здорового образа жизни
	Знает физиологические особенности организма, факторы положительного влияния физических упражнений на здоровье
ИД-2 (УК-7) умение использовать основы физической культуры для осознанного выбора здоровьесберегающих технологий с учетом внутренних и внешних условий реализации конкретной профессиональной деятельности	Умеет использовать приобретенные знания и умения в практической деятельности
	Умеет использовать индивидуальные комплексы упражнений
	Использует правильные приемы выполнения
	Умеет самостоятельно выполнять сложные технические приемы
	Использует средства и методы оздоровления организма и профилактики заболеваний
Умеет составлять комплексы упражнений для развития и совершенствования физических качеств (с учетом вида деятельности)	

Код, наименование индикатора	Результаты обучения по дисциплине
	Применяет на практике физические упражнения для укрепления и восстановления здоровья, развития и совершенствования физических качеств: силы, быстроты, гибкости

Результаты обучения по дисциплине достигаются в рамках осуществления всех видов контактной и самостоятельной работы обучающихся в соответствии с утвержденным учебным планом.

Индикаторы достижения компетенций считаются сформированными при достижении соответствующих им результатов обучения.

1.2. Курс «Повышение спортивного мастерства» является составной частью дисциплины «Элективные дисциплины по физической культуре и спорту» входит в состав вариативной части образовательной программы. Для ее изучения и формирования у обучающегося указанных выше компетенций не требуется предварительное освоение других дисциплин ОПОП.

1.3. Освоение данной дисциплины способствует более глубокому освоению обучающимися содержания образовательной программы; расширению и углублению знаний и умений.

2. ОБЪЁМ ДИСЦИПЛИНЫ

Объем дисциплины составляет 328 часов, включая трудоемкость промежуточной аттестации.

Ниже приведено распределение общего объема дисциплины (в академических часах) по видам учебных занятий в период теоретического обучения.

Виды работ	Очная Форма обучения			
	1 семестр	2 семестр	3 семестр	4 семестр
<i>Контактная работа обучающихся с преподавателем на учебных занятиях:</i>	49	49	49	49
занятия лекционного типа	0	0	0	0
лабораторные занятия	0	0	0	0
практические занятия	48	48	48	48
<i>Самостоятельная работа обучающихся</i>	33	33	33	33
Всего	328			

Промежуточная аттестация обучающихся проводится в форме *зачета*.

3. СОДЕРЖАНИЕ ДИСЦИПЛИНЫ

РАЗДЕЛ 1. ОБЩАЯ ФИЗИЧЕСКАЯ И СПОРТИВНО ТЕХНИЧЕСКАЯ ПОДГОТОВКА.

Тема 1. Развитие силы .

Комплексы упражнений для развития силы мышц.

Тема 2. Развитие скоростных качеств.

Комплексы упражнений для совершенствования скоростных качеств.

Тема 3. Виды выносливости и ее развитие у игроков.

Комплексы упражнений для развития прыжковой, скоростной, игровой выносливости.

РАЗДЕЛ 2. ТЕХНИКА ИГРЫ.

Тема 4. Обучение и совершенствование технике передвижений.

Способы перемещения игроков в игре: бег, прыжки, остановки, повороты.

Тема 5. Обучение и совершенствование технике владения мячом.

5.1 Удары по мячу.

Виды и способы ударов по мячу. Положение тела при выполнении ударов по мячу.

5.2. Ведение мяча и обманные движения (финты).

Способы ведения мяча.

5.3 Отбор мяча.

Способы отбора мяча в футболе.

5.4 Техника вратаря.

Средства и техника вратаря.

РАЗДЕЛ 3. ТАКТИКА ИГРЫ.

Тема 6. Тактика нападения.

Индивидуальная, групповая, командная тактика.

Тема 7. Тактика защиты.

Индивидуальная, групповая, командная тактика.

РАЗДЕЛ 4. СОВЕРШЕНСТВОВАНИЕ НАВЫКОВ ИГРЫ В ФУТБОЛЕ.

Комплексы специальных упражнений для совершенствования игровых навыков и воспитания универсальных игроков (в защите, нападении). Отработка взаимодействий игроков в при различных тактиках игры.

Распределение времени, планируемого на изучение отдельных разделов содержания, представлено ниже.

Очная форма обучения

1 семестр

Номер раздела	Часы (академические), отведенные на изучение раздела (темы)			
	занятия лекционного типа	лабораторные занятия	практические занятия	самостоятельная работа

1	2	3	4	5
1			12	8
2			12	8
3			12	8
4			12	9

2 семестр

Номер раздела	Часы (академические), отведенные на изучение раздела (темы)			
	занятия лекционного типа	лабораторные занятия	практические занятия	самостоятельная работа
1	2	3	4	5
1			11	9
2			15	8
3			10	8
4			12	8

3 семестр

Номер раздела	Часы (академические), отведенные на изучение раздела (темы)			
	занятия лекционного типа	лабораторные занятия	практические занятия	самостоятельная работа
1	2	3	4	5
1			11	9
2			15	9
3			11	7
4			11	8

4 семестр

Номер раздела	Часы (академические), отведенные на изучение раздела (темы)			
	занятия лекционного типа	лабораторные занятия	практические занятия	самостоятельная работа
1	2	3	4	5
1			13	8
2			10	8
3			13	8
4			12	9

Предусмотрена самостоятельная работа обучающихся по дисциплине «Элективные дисциплины по физической культуре и спорту (Повышение спортивного мастерства: футбол)»

Самостоятельные занятия физическими упражнениями, спортом, туризмом должны быть обязательной составной частью здорового образа жизни обучающихся. Они являются неотъемлемой частью организации труда, выполняют дефицит двигательной активности, способствуют более эффективному восстановлению организма после утомления, повышению физической и умственной работоспособности.

Самостоятельные занятия могут проводиться в любых условиях, в разное время и включать задания преподавателя, тренера, инструктора или проводиться по самостоятельно составленной программе, индивидуальному плану. Эта форма занятий с каждым годом получает все большее распространение. Она необходима для повышения спортивных результатов спортсменов, внедрению здорового образа жизни. Установка на обязательное выполнение задания, развитие инициативы, самонаблюдения и анализа своей деятельности активизирует обучающихся.

Занимающиеся при проведении самостоятельных занятий опираются на методическую помощь преподавателей кафедры физического воспитания.

В начале семестра студентам предлагается ознакомиться со списком учебной литературы и перечнем тем, выносимых на самостоятельное изучение. По каждой такой теме рекомендуется составить список основных понятий и фактов, после чего законспектировать основные положения. Необходимо составить список вопросов, возникших при изучении материала и обратиться за разъяснением к преподавателю на ближайшем занятии.

Ознакомиться в рамках самостоятельной работы с информацией, необходимой для планирования и организации самостоятельных тренировочных занятий, по темам входящим в раздел дисциплины «Повышение спортивного мастерства: футбол (Элективный курс по физической культуре и спорту)»:

4. ПЕРЕЧЕНЬ УЧЕБНОЙ ЛИТЕРАТУРЫ, ИНФОРМАЦИОННЫХ РЕСУРСОВ И ТЕХНОЛОГИЙ

4.1 Основная литература

1. Чинкин А.С. Физиология спорта [Электронный ресурс] : учебное пособие / А.С. Чинкин, А.С. Назаренко. — Электрон. текстовые данные. — М. : Издательство «Спорт», 2016. — 120 с. — 978-5-9907239-2-4. — Режим доступа: <http://www.iprbookshop.ru/43922.html>
2. Степанова М.В. Плавание в системе физического воспитания студентов вузов [Электронный ресурс] : учебное пособие / М.В. Степанова. — 2-е изд. — Электрон. текстовые данные. — Оренбург: Оренбургский государственный университет, ЭБС АСВ, 2017. — 137 с. — 978-5-7410-1745-6. — Режим доступа: <http://www.iprbookshop.ru/71310.html>
3. Витун Е.В. Современные системы физических упражнений, рекомендованные для студентов [Электронный ресурс] : учебное пособие / Е.В. Витун, В.Г. Витун. — Электрон. текстовые данные. — Оренбург: Оренбургский государственный университет, ЭБС АСВ, ИПК «Университет», 2017. — 111 с. — 978-5-7410-1674-9. — Режим доступа: <http://www.iprbookshop.ru/71324.html>

4.2. Дополнительная литература

1. Губа, В. Методология подготовки юных футболистов [Электронный ресурс] : учебно-методическое пособие / В. Губа, А. Стула. — Электрон. текстовые данные. — М. : Издательство «Спорт», Человек, 2015. — 184 с. — 978-5-906131-55-3. — Режим доступа: <http://www.iprbookshop.ru/43907.html>
2. Спатаева, М.Х. Особенности развития силовых качеств у футболистов [Электронный ресурс] : учебное пособие / М.Х. Спатаева, Д.А. Негодаев, Ф.В. Салугин. — Электрон. текстовые данные. — Омск: Омский государственный университет им. Ф.М. Достоевского, 2016. — 64 с. — 978-5-7779-2022-5. — Режим доступа: <http://www.iprbookshop.ru/60747.html>
3. Губа, В. Подготовка футболистов в ведущих клубах Европы [Электронный ресурс] : монография / В. Губа, А. Стула, К. Кромке. — Электрон. текстовые данные. — М. : Издательство «Спорт», 2017. — 272 с. — 978-5-906839-75-6. — Режим доступа: <http://www.iprbookshop.ru/63653.html>
4. Быченков С.В. Теория и организация физической культуры в вузах [Электронный ресурс] : учебно-методическое пособие / С.В. Быченков, А.В. Курбатов, А.А. Сафонов. — Электрон. текстовые данные. — Саратов: Вузовское образование, 2018. — 242 с. — 978-5-4487-0110-8. — Режим доступа: <http://www.iprbookshop.ru/70999.html>
5. Николаев А.А. Развитие выносливости у спортсменов [Электронный ресурс] / А.А. Николаев, В.Г. Семёнов. — Электрон. текстовые данные. — М. : Издательство «Спорт», 2017. — 144 с. — 978-5-906839-72-5. — Режим доступа: <http://www.iprbookshop.ru/65573.html>

4.3 Периодическая литература

1. Физкультура и спорт <http://fis1922.ru/>

4.3. Интернет-ресурсы, в том числе современные профессиональные базы данных и информационные справочные системы

Университетская информационная система «РОССИЯ» <https://uisrussia.msu.ru>

Справочно-правовая система «Консультант+» <http://www.consultant-urist.ru>

Справочно-правовая система «Гарант» <http://www.garant.ru>

База данных Web of Science <https://apps.webofknowledge.com/>

База данных Scopus <https://www.scopus.com>

Портал открытых данных Российской Федерации <https://data.gov.ru>

База открытых данных Министерства труда и социальной защиты РФ <https://rosmintrud.ru/opendata>

База данных Научной электронной библиотеки eLIBRARY.RU <https://elibrary.ru/>

База данных профессиональных стандартов Министерства труда и социальной защиты РФ <http://profstandart.rosmintrud.ru/obshchiy-informatsionnyy-blok/natsionalnyy-reestr-professionalnykh-standartov/>

Базы данных Министерства экономического развития РФ <http://www.economy.gov.ru>

База открытых данных Росфинмониторинга <http://www.fedsfm.ru/opendata>

Электронная база данных «Издательство Лань» <https://e.lanbook.com>

Электронная библиотечная система «IPRbooks» <http://www.iprbookshop.ru>

База данных «Электронно-библиотечная система «ЭБС ЮРАЙТ» <https://www.biblio-online.ru>

База данных электронно-библиотечной системы ТГТУ <http://elib.tstu.ru>

Федеральная государственная информационная система «Национальная электронная библиотека» <https://нэб.рф>

Национальный портал онлайн обучения «Открытое образование» <https://openedu.ru>

Электронная база данных "Polpred.com Обзор СМИ" <https://www.polpred.com>

Официальный сайт Федерального агентства по техническому регулированию и метрологии <http://protect.gost.ru/>

Министерство спорта РФ - <http://www.minsport.gov.ru/>

ВФСК ГТО - <https://www.gto.ru/>

Российский футбольный союз - <https://www.rfs.ru/>

Ресурсы электронной информационно-образовательной среды университета представлены в локальном нормативном акте «Положение об электронной информационно-образовательной среде Тамбовского государственного технического университета».

Электронные образовательные ресурсы, к которым обеспечен доступ обучающихся, в т.ч. приспособленные для использования инвалидами и лицами с ограниченными возможностями здоровья, приведены на официальном сайте университета в разделе «Университет»-«Сведения об образовательной организации»-«Материально-техническое обеспечение и оснащенность образовательного процесса».

Сведения о лицензионном программном обеспечении, используемом в образовательном процессе, представлены на официальном сайте университета в разделе «Образование»-«Учебная работа»-«Доступное программное обеспечение».

5. МЕТОДИЧЕСКИЕ УКАЗАНИЯ ДЛЯ ОБУЧАЮЩИХСЯ ПО ОСВОЕНИЮ ДИСЦИПЛИНЫ

К зачёту допускаются студенты, полностью выполнившие практический раздел учебной программы, т. е. выполнившие все запланированные практические контрольные упражнения и нормативы. Контрольные упражнения и нормативы по физической подготовке студентов могут выполняться в условиях спортивных соревнований. Сроки и порядок выполнения контрольных требований, упражнений и нормативов определяются учебной частью вуза совместно с кафедрой физического воспитания на весь учебный год и доводятся до сведения студентов.

К выполнению зачётных требований, упражнений и нормативов допускаются студенты, регулярно посещавшие учебные занятия и получившие необходимую подготовку. Отметка о выполнении зачёта по физическому воспитанию вносится в зачётную книжку студентов в конце каждого семестра.

В процессе прохождения курса физического воспитания каждый студент обязан: систематически посещать занятия по физическому воспитанию (теоретические и практические) в дни и часы, предусмотренные учебным расписанием повышать свою физическую подготовку и выполнять требования и нормы и совершенствовать спортивное мастерство;

выполнять контрольные упражнения и нормативы, сдавать зачёты по физическому воспитанию в установленные сроки;

соблюдать рациональный режим учёбы, отдыха и питания;

регулярно заниматься гигиенической гимнастикой, самостоятельно заниматься физическими упражнениями и спортом, используя консультации преподавателя;

активно участвовать в массовых оздоровительных, физкультурных и спортивных мероприятиях в учебной группе, на курсе, факультете, в вузе;

проходить медицинское обследование в установленные сроки, осуществлять самоконтроль за состоянием здоровья, физического развития, за физической и спортивной подготовкой;

иметь спортивный костюм и спортивную обувь, соответствующие виду занятий.

Для успешного усвоения учебного материала необходимы постоянные и РЕГУЛЯРНЫЕ занятия. Материал курса подается поступательно, каждый новый раздел опирается на предыдущие, часто вытекает из них. Пропуски занятий, неполное выполнение заданий приводят к пробелам в овладении умениями и навыками, которые, накапливаясь, сводят на нет все ваши усилия.

Главным фактором успешного обучения, в частности, при изучении физической культуры является МОТИВАЦИЯ. Занятия спортом требуют систематической упорной работы, как и приобретение любого нового навыка. АКТИВНАЯ позиция здесь отводится именно обучающемуся.

Необходимо как можно больше практики. Не «отсиживайтесь» на занятиях.

В ходе проведения всех видов занятий значительное место уделяется формированию следующих умений и навыков: способность работать в команде; способность решать проблемы; способность к постоянному обучению; умение работать самостоятельно; способность адаптироваться к новым условиям; умение анализировать, навык быстрого поиска информации.

Качество обучения существенно повышается при вовлечении обучающихся к участию в соревнованиях, университетской спартакиаде.

6. МАТЕРИАЛЬНО-ТЕХНИЧЕСКОЕ ОБЕСПЕЧЕНИЕ

Для качественного образовательного процесса по всем видам учебных занятий в рамках дисциплины используются спортивный зал, стадион и бассейн, оснащенные необходимым специализированным оборудованием.

По всем видам учебной деятельности в рамках дисциплины используются помещения, оснащенные необходимым специализированным оборудованием.

<i>Наименование учебных кабинетов, лабораторий, мастерских и других помещений для реализации образовательной программы</i>	<i>Оснащенность учебных кабинетов, лабораторий, мастерских и других помещений для реализации образовательной программы</i>	<i>Перечень лицензионного программного обеспечения / Реквизиты подтверждающего документа</i>
--	--	--

1	2	3
<p><i>Спортивный зал, малый спортивный зал, фитнес зал, тренажерный зал.</i></p> <p><i>Учебно-спортивный комплекс: универсальное спортивное ядро (футбольное поле, беговая дорожка), крытые трибуны на 1000 мест</i></p> <p><i>Бассейн, оснащенный 4 плавательными дорожками длиной 25 метров</i></p>	<i>Технические средства: спортивное оборудование, инвентарь, тренажеры</i>	

Для самостоятельной работы обучающихся предусмотрены помещения, укомплектованные специализированной мебелью, оснащенные компьютерной техникой с возможностью подключения к сети «Интернет» и обеспечением доступа в электронную информационно-образовательную среду университета.

Наименование помещений для самостоятельной работы обучающихся	Оснащенность помещений для самостоятельной работы обучающихся	Перечень лицензионного программного обеспечения / Реквизиты подтверждающего документа
1	2	3
Читальный зал Научной библиотеки ТГТУ	<p><i>Мебель: учебная мебель</i></p> <p><i>Комплект специализированной мебели: компьютерные столы</i></p> <p><i>Технические средства: компьютерная техника с подключением к информационно-коммуникационной сети «Интернет» и доступом в электронную информационно-образовательную среду образовательной организации, веб-камеры, коммуникационное оборудование, обеспечивающее доступ к сети интернет (про-</i></p>	<p>Microsoft Windows 7 pro Лицензия №49487340</p> <p>Microsoft Office2007 Лицензия №49487340</p>

	<i>водное соединение и беспроводное соединение по технологии Wi-Fi)</i>	
Спортивный зал, малый спортивный зал, фитнес зал, тренажерный зал.	Технические средства: спортивное оборудование, инвентарь, тренажеры	
Учебно-спортивный ком-плекс: универсальное спортивное ядро (футбольное поле, беговая дорожка), крытые трибуны на 1000 мест		
Бассейн, оснащенный 4 плавательными дорожками длиной 25 метров		

7. ТЕКУЩИЙ КОНТРОЛЬ УСПЕВАЕМОСТИ И ПРОМЕЖУТОЧНАЯ АТТЕСТАЦИЯ

По дисциплине предусмотрены практические занятия, в ходе проведения которых осуществляется текущий контроль.

Практические занятия

Номер раздела / темы	Тема практического занятия	Форма проведения
1	2	3
Раздел 1/Тема 1	Развитие силы. Комплексы упражнений для развития силы мышц	практические занятия
Раздел 1/Тема 2	Развитие скоростных качеств. Комплексы упражнений для совершенствования скоростных качеств	практические занятия
Раздел 1/Тема 3	Виды выносливости и ее развитие у игроков. Комплексы упражнений для развития прыжковой, скоростной, игровой выносливости.	практические занятия
Раздел 2/Тема 4	Обучение и совершенствование технике передвижений. Способы перемещения игроков в игре: бег, прыжки, остановки, повороты.	практические занятия
Раздел 2/Тема 5.1	Удары по мячу. Виды и способы ударов по мячу. Положение тела при выполнении ударов по мячу.	практические занятия
Раздел 2/Тема 5.2	Ведение мяча и обманные движения (финты). Способы ведения мяча.	практические занятия
Раздел 2/Тема 5.3	Отбор мяча. Способы отбора мяча в футболе.	практические занятия
Раздел 2/Тема 5.4	Техника вратаря. Средства и техника вратаря	практические занятия
Раздел 3/Тема 6	Тактика нападения. Индивидуальная, групповая, командная тактика.	практические занятия
Раздел 3/Тема 7	Тактика защиты. Индивидуальная, групповая, командная тактика	практические занятия
Раздел 4/Тема 8	Совершенствование навыков игры в футболе. Комплексы специальных упражнений для совершенствования игровых навыков и воспитания универсальных игроков (в защите, нападении). Отработка взаимодействий игроков в при различных тактиках игры.	практические занятия

Процедура промежуточной аттестации регламентируется Положением о текущем контроле успеваемости и промежуточной аттестации обучающихся в Тамбовском государственном техническом университете.

Оценочные материалы представлены Разделе 8 «Фонде оценочных средств для проведения промежуточной аттестации по дисциплине».

8. ФОНД ОЦЕНОЧНЫХ СРЕДСТВ

8.1. Оценочные средства

Оценочные средства соотнесены с результатами обучения по дисциплине и индикаторами достижения компетенций.

ИД-1 (УК-7) Умение поддерживать должный уровень физической подготовленности для обеспечения полноценной социальной и профессиональной деятельности и соблюдает нормы здорового образа жизни.

Результаты обучения	Контрольные мероприятия
Знает правила регулирования физической нагрузки в условиях проведения комплексов физических упражнений и регулярных занятий спортом	Прием контрольных нормативов/ Выполнение упражнений 1, 2, 3, 4, 5
Знает особенности индивидуального здоровья, физического развития, возможности их коррекции посредством занятий физическими упражнениями	Прием контрольных нормативов/ Выполнение упражнений 1, 2, 3, 4, 5
Формулирует знание приемов и способов самоконтроля, способы планирования собственной деятельности	Прием контрольных нормативов/ Выполнение упражнений 1, 2, 3, 4, 5
Знает методики освоения технических приемов	Прием контрольных нормативов/ Выполнение упражнений 1, 2, 3, 4, 5
Знает основы здорового образа жизни	Прием контрольных нормативов/ Выполнение упражнений 1, 2, 3, 4, 5
Знает физиологические особенности организма, факторы положительного влияния физических упражнений на здоровье	Прием контрольных нормативов/ Выполнение упражнений 1, 2, 3, 4, 5

ИД-2 (УК-7) Умение использовать основы физической культуры для осознанного выбора здоровьесберегающих технологий с учетом внутренних и внешних условий реализации конкретной профессиональной деятельности.

Результаты обучения	Контрольные мероприятия
Умеет использовать приобретенные знания и умения в практической деятельности	Прием контрольных нормативов
Умеет использовать индивидуальные комплексы упражнений	Прием контрольных нормативов/ Выполнение упражнений 1, 2, 3, 4, 5
Использует правильные приемы выполнения	Прием контрольных нормативов/ Выполне-

Результаты обучения	Контрольные мероприятия
	ние упражнений 1, 2, 3, 4, 5
Умеет самостоятельно выполнять сложные технические приемы	Прием контрольных нормативов/ Выполнение упражнений 1, 2, 3, 4, 5
Использует средства и методы оздоровления организма и профилактики заболеваний	Прием контрольных нормативов/ Выполнение упражнений 1, 2, 3, 4, 5
Применяет на практике физические упражнения для укрепления и восстановления здоровья, развития и совершенствования физических качеств: силы, быстроты, гибкости	Прием контрольных нормативов/ Выполнение упражнений 1, 2, 3, 4, 5
Умеет составлять комплексы упражнений для развития и совершенствования физических качеств (с учетом вида деятельности)	Прием контрольных нормативов/ Выполнение упражнений 1, 2, 3, 4, 5

Форма отчетности зачет

8.2. Критерии и шкалы оценивания

Итоговый контроль знаний осуществляется в форме приема контрольных нормативов. Контрольные нормативы делятся на два вида: упражнения и нормативы для оценки специальной физической подготовленности студентов учебной группы по футболу и упражнения и нормативы для оценки технической подготовленности.

Примеры контрольных нормативов для оценки специальной физической подготовленности студентов учебной группы по футболу

№ п/п	Упражнения	Год обучения	Результаты и оценки		
			удовлетвительно	хорошо	отлично
1	Бег 60 м., с	I	8,4	8,3	8,2
		II	8,3	8,2	8,1
		III	8,2	8,1	8,0
		IV	8,1	8,0	7,9
2	Бег 400 м., мин	I	1,06	1,05	1,04
		II	1,05	1,04	1,03
		III	1,04	1,03	1,02
		IV	1,03	1,02	1,01
3	Тройной прыжок с места, м	I	6,80	7,00	7,20
		II	7,00	7,20	7,40
		III	7,20	7,40	7,60
		IV	7,40	7,60	7,80

Внимательно ознакомьтесь с инструкцией по технике выполнения заданий.

Перед выполнением норматива необходимо провести разминку на все группы мышц.

Условия выполнения.

Все упражнения выполняются в спортивной обуви без шипов.

Примеры контрольных нормативов для оценки технической подготовленности студентов учебной группы по футболу

№ п/п	Упражнения	Год обучения	Результаты и оценки		
			удовлетворительно	хорошо	отлично
1	Ведение мяча 30 м., с	I	5,4	5,2	5,0
		II	5,2	5,0	4,8
		III	5,0	4,8	4,6
		IV	4,8	4,6	4,4
2	Удары по мячу в цель, с	I	9,5	9,0	8,5
		II	9,0	8,5	8,0
		III	8,5	8,0	7,5
		IV	8,0	7,5	7,0
3	Удары по неподвижному мячу в половину ворот, количество попаданий	I	1	2	3
		II	2	3	4
		III	1	2	3
		IV	2	3	4
4	Удары на дальность и точность, м	I	15	20	25
		II	20	25	30
		III	25	30	35
		IV	30	35	40
	Вбрасывание мяча на дальность и точность, м.	I	18	20	22
		II	20	22	24
		III	22	24	26
		IV	24	26	28

Условия выполнения упражнений

Упражнение №1: Во время ведения выполняется не менее трех касаний мяча. Даются две попытки.

Упражнение № 2: От старта, расположенного в 50 м. от ворот, расставлены по прямой линии четыре стойки на расстоянии 7 м. одна от другой и от старта. После обводки стоек выполняется удар в ворота из-за пределов штрафной площади. Фиксируется попадание мяча в ворота. Даются две попытки.

Упражнение № 3: Выполняется удар с 16,5 м. любым способом. Мяч должен пересечь линию ворот по воздуху. При выполнении упражнения студентами III и IV курсов мяч должен коснуться земли не ближе чем в 10 м. за воротами. Даются две попытки.

Упражнение № 4: Выполняется три удара любым способом по неподвижному мячу в квадраты размером 5 x 5. Оценивается попадание с дистанции от 15 до 40 м. Даются две попытки.

Упражнение № 5: Вбрасывание мяча производится в сектор, имеющий в 30 м от места броска ширину 4 м. Даются три попытки.

Критерии оценки

В качестве критериев оценки результатов выбраны:

- а) высокий уровень физической подготовки – выполнение 80-100% нормативов.
- б) средний уровень физической подготовки - выполнение 50-80% нормативов.
- в) низкий уровень физической подготовки - выполнение менее 50% нормативов.

Оценка	Критерии
«зачтено»	имеет устойчивые навыки владения техникой упражнений, выполняет упражнения без ошибок, укладывается в заданные нормативы
«не зачтено»	имеет значительные пробелы в технике выполнения упражнений, не может выполнить упражнения без ошибок, не укладывается в минимальные нормативы

МИНИСТЕРСТВО НАУКИ И ВЫСШЕГО ОБРАЗОВАНИЯ РОССИЙСКОЙ ФЕДЕРАЦИИ
Федеральное государственное бюджетное образовательное учреждение
высшего образования

«Тамбовский государственный технический университет»
(ФГБОУ ВО «ТГТУ»)

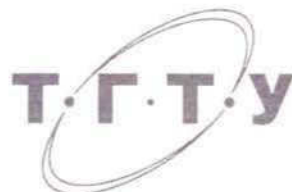

УТВЕРЖДАЮ

Директор Технологического института

Д.Л. Полушкин

« 21 » января 2021 г.

РАБОЧАЯ ПРОГРАММА ДИСЦИПЛИНЫ

Б1.В.18 Насосы и компрессоры

(шифр и наименование дисциплины в соответствии с утвержденным учебным планом подготовки)

Направление

21.03.01 Нефтегазовое дело

(шифр и наименование)

Профиль

Технологии и оборудование нефтегазового дела

(наименование профиля образовательной программы)

Формы обучения: очная

Кафедра: Технологические процессы, аппараты и техносферная безопасность

(наименование кафедры)

Составитель:

К.Т.Н., доцент

степень, должность

подпись

А.Н. Колиух

инициалы, фамилия

Заведующий кафедрой

подпись

Н.Ц. Гатапова

инициалы, фамилия

Тамбов 2021

1. ПЛАНИРУЕМЫЕ РЕЗУЛЬТАТЫ ОБУЧЕНИЯ ПО ДИСЦИПЛИНЕ И ЕЕ МЕСТО В СТРУКТУРЕ ОПОП

Цель освоения дисциплины – достижение планируемых результатов обучения (таблица 1.1), соотнесенных с индикаторами достижения компетенций и целью реализации ОПОП.

Дисциплина входит в состав части образовательной программы, формируемой участниками образовательных отношений.

Таблица 1.1 – Результаты обучения по дисциплине

Код, наименование индикатора	Результаты обучения по дисциплине
ПК-3 Способность выполнять работы по расчету и проектированию технологических процессов и оборудования нефтегазового производства	
ИД-18 (ПК-3) знание принципа действия, устройства и требований, предъявляемых к насосам и компрессорам, используемым в технологических операциях в процессе трубопроводного транспорта, основных правил эксплуатации с учетом требований безопасности и охраны окружающей среды	знает принципы действия и устройство наиболее распространенных типов гидравлических и пневматических машин
	знает требования, предъявляемые к гидравлическим и пневматическим машинам, используемым в технологических операциях в процессе трубопроводного транспорта
	знает основные правила эксплуатации машин с учетом требований безопасности труда и охраны окружающей среды
ИД-19 (ПК-3) знание устройства и принципа действия технологических устройств, предназначенных для проведения сливо-наливных операций при использовании различных видов транспорта	знает принцип действия и конструкции основных видов насосов
	знает основные характеристики центробежных и поршневых насосов
	знает устройства и принцип действия технологических устройств, предназначенных для проведения сливо-наливных операций при использовании различных видов транспорта
ИД-20 (ПК-3) умение выполнять расчеты, связанные с подбором насосов и компрессоров и их адаптацией к условиям эксплуатации	умеет подбирать характеристики насосов различных типов
	умеет выполнять расчеты, связанные с подбором гидравлических и пневматических машин и их адаптацией к условиям эксплуатации
	умеет находить параметры напорной сети

Результаты обучения по дисциплине достигаются в рамках осуществления всех видов контактной и самостоятельной работы обучающихся в соответствии с утвержденным учебным планом.

Индикаторы достижения компетенций считаются сформированными при достижении соответствующих им результатов обучения.

2. ОБЪЁМ ДИСЦИПЛИНЫ

Объем дисциплины составляет 5 зачетных единиц.

Ниже приведено распределение общего объема дисциплины (в академических часах) в соответствии с утвержденным учебным планом.

Виды работ	Форма обучения
	Очная
	7 семестр
<i>Контактная работа</i>	52
занятия лекционного типа	32
лабораторные занятия	
практические занятия	16
курсовое проектирование	
консультации	2
промежуточная аттестация	2
<i>Самостоятельная работа</i>	128
<i>Всего</i>	180

3. СОДЕРЖАНИЕ ДИСЦИПЛИНЫ

Тема 1. Введение. Назначение и классификация насосов. Основные параметры насосов

Введение. Назначение и классификация насосов. Основные сведения о насосах. Характеристики магистральных насосов.

Тема 2. Центробежные насосы

Конструктивная схема и принцип действия. Основные уравнения центробежных насосов. Классификация насосов: по коэффициенту быстроходности, конструкции колеса, расположению опор и вала, количеству ступеней, конструкции корпуса, типу уплотнений и подшипников, разгрузке ротора. Характеристики насосов (комплексные универсальные, относительные). Теоретические характеристики. Потери энергии в насосе. Действительные характеристики.

Характеристики насосов в условиях эксплуатации. Кавитация, всасывающая способность насосов. Влияние вязкости плотности жидкости на комплексную характеристику. Пересчет характеристик с воды на нефтепродукты. Совместная работа насосов и трубопроводной сети. Совместная работа насоса и трубопровода, рабочая точка насоса. Последовательное, и смешанное соединение насосов, рабочая точка системы и отдельных насосов. Регулирование работы центробежных насосов. Способы регулирования. Область применения центробежных насосов.

ПР01. Изучение конструкций центробежных насосов, определение их основных параметров.

ПР02. Пересчет характеристики центробежного насоса при смене вязкости и плотности перекачиваемой жидкости.

СР01. Движение жидкости в колесе центробежного нагнетателя.

СР02. Формулы Эйлера. Формулы для статического и динамического давления нагнетателя.

СР03. Влияние расхода жидкости, профиля лопаток и числа лопаток на потери энергии в рабочем колесе центробежного нагнетателя.

СР04. Кожух и всасывающий патрубок центробежного нагнетателя.

СР05. Характеристика сети.

СР06. Метод наложения характеристик.

СР07. Влияние изменения параметров нагнетателя на параметры системы «нагнетатель–сеть».

СР08. Влияние изменения характеристики сети на параметры системы «нагнетатель–сеть».

СР09. Понятие о совместной работе нагнетателей.

СР10. Параллельная работа одинаковых нагнетателей.

Тема 3. Поршневые насосы

Классификация, принцип действия, конструктивные особенности. Подача насоса, способы устранения её неравномерности. Характеристики насоса, способы регулирования подачи насоса. Индикаторная диаграмма, мощность насоса.

ПР03. Изучение конструкций и эксплуатационных характеристик поршневых и плунжерных насосов.

ПР04. Изучение конструкций поршневых насосов, определение их основных параметров.

СР11. Характеристики объемных нагнетателей.

СР12. Параллельная работа разных нагнетателей.

СР13. Регулирование работы нагнетателей.

Тема 4. Область применения насосов различного типа

Классификация НС. Основное оборудование НС (насосы, двигатели) магистральных трубопроводов, нефтебаз и нефтепромыслов. Технологические схемы головной и промежуточной НС магистральных трубопроводов. Технологические схемы НС нефтебаз и нефтепромыслов. Вспомогательные системы НПС. Системы смазки насосно-силовых агрегатов. Система сбора утечек. Система охлаждения. Средства контроля и защиты насосного агрегата. Неустановившийся режим работы НС. Гидравлический удар при остановке НС. Методы предотвращения гидроудара. Укрытия для насосно-силовых агрегатов, блочное сооружение НС. Перспективы развития НС. Основные принципы проектирования НС и КС.

СР14. Регулирование работы нагнетателей.

СР15. Устойчивость работы нагнетателей. Помпаж.

СР16. Виды технологических схем головных и промежуточной НПС.

СР17. Эксплуатация головных и промежуточных станций.

СР18. Насосные агрегаты, применяемые на нефтеперекачивающих станциях магистральных трубопроводов.

СР19. Вспомогательные системы насосного цеха необходимые для работы магистральных насосов.

Тема 5. Нефтеперекачивающие станции

Эксплуатация технологических объектов, вспомогательных систем и технологических объектов, технологических трубопроводов НС магистральных трубопроводов.

СР20. Насосные агрегаты, применяемые на нефтеперекачивающих станциях магистральных трубопроводов.

СР21. Вспомогательные системы насосного цеха необходимые для работы магистральных насосов.

СР22. Резервуарные парки нефтеперекачивающих станций и нефтебаз.

СР23. Учет нефти и нефтепродуктов.

Тема 6. Эксплуатация технологических объектов, вспомогательных систем и технологических трубопроводов НС магистральных трубопроводов

Классификация, конструктивные схемы и принцип действия. Основные элементы конструкции. Основные уравнения центробежных компрессорных машин. Термодинамика компрессорного процесса. Уравнение баланса энергии. Термодинамические к.п.д. компрессорных машин различного типа, мощность.

СР24. Трубопроводная арматура насосных установок и станций.

СР25. Контрольно-измерительные приборы и устройства насосных станций.

СР26. Эксплуатация и ремонт насосных агрегатов.

СР27. Пути повышения эффективности работы магистральных и подпорных насосных агрегатов.

СР28. Сфера применения регулируемого привода насосов на НПС.

Тема 7. Назначение и классификация компрессорных машин. Основные параметры компрессорных машин

Характеристики ЦКМ. Газодинамическая характеристика, пересчёт её при изменении частоты вращения рабочего колеса и при изменении физических свойств газа. Приведённые характеристики центробежного нагнетателя. Эксплуатация центробежных компрессорных машин. Помпаж. Способы регулирования режима работы нагнетателей.

СР29. Назначение, состав сооружений и генеральные планы компрессорных станций.

СР230. Компрессорные станции с поршневыми ГПА магистральных газопроводов.

СР31. Компрессорные станции с электроприводом применяемые на магистральных газопроводах.

СР32. Технологические схемы компрессорных станций с полнонапорными и неполнонапорными нагнетателями.

СР33. Системы очистки и охлаждения технологического газа на компрессорных станциях.

Тема 8. Центробежные компрессорные машины (ЦКМ)

Классификация, конструктивные схемы и принцип действия. Основные элементы конструкции, привод. Теория одноцилиндрового компрессора одинарного действия. Рабочий процесс в цилиндре, теоретическая индикаторная диаграмма. Подача, мощность и к.п.д. Действительные характеристики поршневых компрессоров. Действительная индикаторная диаграмма, основанная на ней диагностика технического состояния компрессора. Загрузочные кривые поршневых газомотокомпрессоров. Многоступенчатое сжатие. Регулирование подачи компрессора.

ПР05. Изучение конструкций и расчет эксплуатационных характеристик центробежных компрессионных машин.

СР34. Современная трубопроводная арматура, применяемая на насосных и компрессорных станциях.

СР35. Вспомогательные системы перекачивающих станций.

СР36. Насосные станции нефтепромыслов.

СР37. Подпорные насосные станции ГНПС.

СР38. Основное технологическое оборудование головных и промежуточных станций.

СР39. Проектирование основных технологических объектов КС с центробежными нагнетателями.

Тема 9. Поршневые компрессоры

Общие сведения о роторных и поршневых компрессорах. Конструктивные схемы, принцип действия, мощность, способы регулирования подачи.

ПР06. Изучение конструкций поршневых компрессоров и определение их основных параметров.

ПР07 Изучение трубопроводной арматуры, применяемой на насосных и компрессорных станций.

ПР08 Изучение технологических схем НПС и конструкций компрессорных машин.

ПР09 Изучение типичной обвязки центробежных и поршневых насосов.

СР39. Конструкции поршневых компрессоров.

СР40. Основные параметры поршневых компрессоров.

4. ПЕРЕЧЕНЬ УЧЕБНОЙ ЛИТЕРАТУРЫ, ИНФОРМАЦИОННЫХ РЕСУРСОВ И ТЕХНОЛОГИЙ

4.1 Основная литература

1. Поникаров И.И. Машины и аппараты химических производств и нефтегазопереработки: учебник для вузов / И. И. Поникаров, М. Г. Гайнуллин. - 2-е изд., перераб. и доп. - М.: Альфа-М, 2006. - 608 с.

2. Основы технологического проектирования в машиностроении [Электронный ресурс]: учебное пособие/ Т.А. Дуюн [и др.].— Электрон. текстовые данные.— Белгород: Белгородский государственный технологический университет им. В.Г. Шухова, ЭБС АСВ, 2013.— 268 с.— Режим доступа: <http://www.iprbookshop.ru/49718>

3. Основы проектирования химических производств [Электронный ресурс]: учебное пособие / С. И. Дворецкий, Д. С. Дворецкий, Г. С. Кормильцин, А. А. Пахомов. - Тамбов: ТГТУ, 2011. - Режим доступа к книге: "Электронно-библиотечная система ТГТУ. Электронные учебники" .

4.2 Дополнительная литература

1. Комиссаров, Ю.А. Процессы и аппараты химической технологии: учебное пособие для вузов / Ю.А. Комиссаров, Л.С. Гордеев, Д.П.Вент.- М.: Химия, 2011.- 1230 с.

2. Лацинский, А.А. Основы конструирования и расчета химической аппаратуры: справочник / А. А. Лацинский, А. Р. Толчинский; под ред. Н. Н. Логинова. - 3-е изд., стер. - М.: Альянс, 2008. - 752 с.

3. Схиртладзе А.Г. Технологическое оборудование машиностроительных производств: учебное пособие для вузов / А. Г. Схиртладзе, Т. Н. Иванова, В. П. Борискин. - 2-е изд., перераб. и доп. - Старый Оскол: ООО "ТНТ", 2009. - 708 с.

4. Ковшов, А.Н. Технология машиностроения. [Электронный ресурс] : учеб. — Электрон. дан. — СПб. : Лань, 2016. — 320 с. — Режим доступа: <http://e.lanbook.com/book/86015> — Загл. с экрана.

5. Оборудование химических производств. Атлас конструкций: учебное пособие для вузов / А. И. Леонтьева [и др.]. - М.: КолосС, 2009. - 176 с .

4.3. Интернет-ресурсы, в том числе современные профессиональные базы данных и информационные справочные системы

Университетская информационная система «РОССИЯ» <https://uisrussia.msu.ru>

Справочно-правовая система «Консультант+» <http://www.consultant-urist.ru>

Справочно-правовая система «Гарант» <http://www.garant.ru>

База данных Web of Science <https://apps.webofknowledge.com/>

База данных Scopus <https://www.scopus.com>

Портал открытых данных Российской Федерации <https://data.gov.ru>

База открытых данных Министерства труда и социальной защиты РФ <https://rosmintrud.ru/opendata>

База данных Научной электронной библиотеки eLIBRARY.RU <https://elibrary.ru/>

База данных профессиональных стандартов Министерства труда и социальной защиты РФ <http://profstandart.rosmintrud.ru/obshchiy-informatsionnyy-blok/natsionalnyy-reestr-professionalnykh-standartov/>

Базы данных Министерства экономического развития РФ <http://www.economy.gov.ru>

База открытых данных Росфинмониторинга <http://www.fedsfm.ru/opendata>

Электронная база данных «Издательство Лань» <https://e.lanbook.com>

Электронная библиотечная система «IPRbooks» <http://www.iprbookshop.ru>

База данных «Электронно-библиотечная система «ЭБС ЮРАЙТ» <https://www.biblio-online.ru>

База данных электронно-библиотечной системы ТГТУ <http://elib.tstu.ru>

Федеральная государственная информационная система «Национальная электронная библиотека» <https://нэб.пф>

Национальный портал онлайн обучения «Открытое образование» <https://openedu.ru>

Электронная база данных "Polpred.com Обзор СМИ" <https://www.polpred.com>

Официальный сайт Федерального агентства по техническому регулированию и метрологии <http://protect.gost.ru/>

Ресурсы электронной информационно-образовательной среды университета представлены в локальном нормативном акте «Положение об электронной информационно-образовательной среде Тамбовского государственного технического университета».

Электронные образовательные ресурсы, к которым обеспечен доступ обучающихся, в т.ч. приспособленные для использования инвалидами и лицами с ограниченными возможностями здоровья, приведены на официальном сайте университета в разделе «Университет»-«Сведения об образовательной организации»-«Материально-техническое обеспечение и оснащенность образовательного процесса».

Сведения о лицензионном программном обеспечении, используемом в образовательном процессе, представлены на официальном сайте университета в разделе «Образование»-«Учебная работа»-«Доступное программное обеспечение».

5. МЕТОДИЧЕСКИЕ УКАЗАНИЯ ДЛЯ ОБУЧАЮЩИХСЯ ПО ОСВОЕНИЮ ДИСЦИПЛИНЫ

Планирование и организация времени, необходимого для изучения дисциплины.

Важным условием успешного освоения дисциплины является создание Вами системы правильной организации труда, позволяющей распределить учебную нагрузку равномерно в соответствии с графиком образовательного процесса. Большую помощь в этом может оказать составление плана работы на семестр, месяц, неделю, день. Его наличие позволит подчинить свободное время целям учебы, трудиться более успешно и эффективно. С вечера всегда надо распределять работу на завтрашний день. В конце каждого дня целесообразно подвести итог работы: тщательно проверить, все ли выполнено по намеченному плану, не было ли каких-либо отступлений, а если были, по какой причине они произошли. Нужно осуществлять самоконтроль, который является необходимым условием Вашей успешной учебы. Если что-то осталось невыполненным, необходимо изыскать время для завершения этой части работы, не уменьшая объема недельного плана. Все задания к практическим занятиям, а также задания, вынесенные на самостоятельную работу, рекомендуется выполнять непосредственно после соответствующей темы лекционного курса, что способствует лучшему усвоению материала, позволяет своевременно выявить и устранить «пробелы» в знаниях, систематизировать ранее пройденный материал, на его основе приступить к овладению новыми знаниями и навыками.

Система университетского обучения основывается на рациональном сочетании нескольких видов учебных занятий (в первую очередь, лекций и практических занятий), работа на которых обладает определенной спецификой.

Подготовка к лекциям.

Знакомство с дисциплиной происходит уже на первой лекции, где от Вас требуется не просто внимание, но и самостоятельное оформление конспекта. При работе с конспектом лекций необходимо учитывать тот фактор, что одни лекции дают ответы на конкретные вопросы темы, другие – лишь выявляют взаимосвязи между явлениями, помогая студенту понять глубинные процессы развития изучаемого предмета как в истории, так и в настоящее время.

Конспектирование лекций – сложный вид вузовской аудиторной работы, предполагающий интенсивную умственную деятельность студента. Конспект является полезным тогда, когда записано самое существенное и сделано это Вами. Не надо стремиться записать дословно всю лекцию. Такое «конспектирование» приносит больше вреда, чем пользы. Целесообразно вначале понять основную мысль, излагаемую лектором, а затем записать ее. Желательно запись осуществлять на одной странице листа или оставляя поля, на которых позднее, при самостоятельной работе с конспектом, можно сделать дополнительные записи, отметить непонятные места.

Конспект лекции лучше подразделять на пункты, соблюдая красную строку. Этому в большой степени будут способствовать вопросы плана лекции, предложенные преподавателям. Следует обращать внимание на акценты, выводы, которые делает лектор, отмечая наиболее важные моменты в лекционном материале замечаниями «важно», «хорошо запомнить» и т.п. Можно делать это и с помощью разноцветных маркеров или ручек, подчеркивая термины и определения.

Целесообразно разработать собственную систему сокращений, аббревиатур и символов. Однако при дальнейшей работе с конспектом символы лучше заменить обычными словами для быстрого зрительного восприятия текста.

Работая над конспектом лекций, Вам всегда необходимо использовать не только учебник, но и ту литературу, которую дополнительно рекомендовал лектор. Именно такая

серьезная, кропотливая работа с лекционным материалом позволит глубоко овладеть теоретическим материалом.

Подготовка к практическим занятиям.

Подготовку к каждому практическому занятию Вы должны начать с ознакомления с планом практического занятия, который отражает содержание предложенной темы. Тщательное продумывание и изучение вопросов плана основывается на проработке текущего материала лекции, а затем изучения обязательной и дополнительной литературы, рекомендованной к данной теме. Все новые понятия по изучаемой теме необходимо выучить наизусть и внести в глоссарий, который целесообразно вести с самого начала изучения курса.

Результат такой работы должен проявиться в Вашей способности свободно ответить на теоретические вопросы практикума, выступать и участвовать в коллективном обсуждении вопросов изучаемой темы, правильно выполнять практические задания и контрольные работы.

В процессе подготовки к практическим занятиям, Вам необходимо обратить особое внимание на самостоятельное изучение рекомендованной литературы. При всей полноте конспектирования лекции в ней невозможно изложить весь материал из-за лимита аудиторных часов. Поэтому самостоятельная работа с учебниками, учебными пособиями, научной, справочной литературой, материалами периодических изданий и Интернета является наиболее эффективным методом получения дополнительных знаний, позволяет значительно активизировать процесс овладения информацией, способствует более глубокому усвоению изучаемого материала, формирует у Вас отношение к конкретной проблеме.

Рекомендации по работе с литературой.

Работу с литературой целесообразно начать с изучения общих работ по теме, а также учебников и учебных пособий. Далее рекомендуется перейти к анализу монографий и статей, рассматривающих отдельные аспекты проблем, изучаемых в рамках курса, а также официальных материалов и неопубликованных документов (научно-исследовательские работы, диссертации), в которых могут содержаться основные вопросы изучаемой проблемы.

Работу с источниками надо начинать с ознакомительного чтения, т.е. просмотреть текст, выделяя его структурные единицы. При ознакомительном чтении закладками отмечаются те страницы, которые требуют более внимательного изучения.

В зависимости от результатов ознакомительного чтения выбирается дальнейший способ работы с источником. Если для разрешения поставленной задачи требуется изучение некоторых фрагментов текста, то используется метод выборочного чтения. Если в книге нет подробного оглавления, следует обратить внимание ученика на предметные и именные указатели.

Избранные фрагменты или весь текст (если он целиком имеет отношение к теме) требуют вдумчивого, неторопливого чтения с «мысленной проработкой» материала. Такое чтение предполагает выделение: 1) главного в тексте; 2) основных аргументов; 3) выводов. Особое внимание следует обратить на то, вытекает тезис из аргументов или нет.

Необходимо также проанализировать, какие из утверждений автора носят проблематичный, гипотетический характер, и уловить скрытые вопросы.

Понятно, что умение таким образом работать с текстом приходит далеко не сразу. Наилучший способ научиться выделять главное в тексте, улавливать проблематичный характер утверждений, давать оценку авторской позиции – это сравнительное чтение, в ходе которого Вы знакомитесь с различными мнениями по одному и тому же вопросу, сравниваете весомость и доказательность аргументов сторон и делаете вывод о наибольшей убедительности той или иной позиции.

Если в литературе встречаются разные точки зрения по тому или иному вопросу из-за сложности прошедших событий и правовых явлений, нельзя их отвергать, не разобравшись. При наличии расхождений между авторами необходимо найти рациональное зерно у каждого из них, что позволит глубже усвоить предмет изучения и более критично оценивать изучаемые вопросы. Знакомясь с особыми позициями авторов, нужно определять их схожие суждения, аргументы, выводы, а затем сравнивать их между собой и применять из них ту, которая более убедительна.

Следующим этапом работы с литературными источниками является создание конспектов, фиксирующих основные тезисы и аргументы. Можно делать записи на отдельных листах, которые потом легко систематизировать по отдельным темам изучаемого курса. Другой способ – это ведение тематических тетрадей-конспектов по одной какой-либо теме. Большие специальные работы монографического характера целесообразно конспектировать в отдельных тетрадях. Здесь важно вспомнить, что конспекты пишутся на одной стороне листа, с полями и достаточным для исправления и ремарок межстрочным расстоянием (эти правила соблюдаются для удобства редактирования). Если в конспектах приводятся цитаты, то непременно должно быть дано указание на источник (автор, название, выходные данные, № страницы). Впоследствии эта информация может быть использована при написании текста реферата или другого задания.

Таким образом, при работе с источниками и литературой важно уметь:

- сопоставлять, сравнивать, классифицировать, группировать, систематизировать информацию в соответствии с определенной учебной задачей;
- обобщать полученную информацию, оценивать прослушанное и прочитанное;
- фиксировать основное содержание сообщений; формулировать, устно и письменно, основную идею сообщения; составлять план, формулировать тезисы;
- готовить и презентовать развернутые сообщения типа доклада;
- работать в разных режимах (индивидуально, в паре, в группе), взаимодействуя друг с другом;
- пользоваться реферативными и справочными материалами;
- контролировать свои действия и действия своих товарищей, объективно оценивать свои действия;
- обращаться за помощью, дополнительными разъяснениями к преподавателю, другим студентам;
- пользоваться лингвистической или контекстуальной догадкой, словарями различного характера, различного рода подсказками, опорам в тексте (ключевые слова, структура текста, предваряющая информация и др.);
- использовать при говорении и письме перифраз, синонимичные средства, словоописания общих понятий, разъяснения, примеры, толкования, «словотворчество»;
- повторять или перефразировать реплику собеседника в подтверждении понимания его высказывания или вопроса;
- обратиться за помощью к собеседнику (уточнить вопрос, переспросить и др.);
- использовать мимику, жесты (вообще и в тех случаях, когда языковых средств не хватает для выражения тех или иных коммуникативных намерений).

Подготовка к промежуточной аттестации.

При подготовке к промежуточной аттестации целесообразно:

- внимательно изучить перечень вопросов и определить, в каких источниках находятся сведения, необходимые для ответа на них;
- внимательно прочитать рекомендованную литературу;
- составить краткие конспекты ответов (планы ответов).

6. МАТЕРИАЛЬНО-ТЕХНИЧЕСКАЯ БАЗА

По всем видам учебной деятельности в рамках дисциплины используются аудитории, оснащенные необходимым специализированным оборудованием.

Наименование специальных помещений	Оснащенность специальных помещений	Перечень лицензионного программного обеспечения / Реквизиты подтверждающего документа
3	4	5
учебные аудитории для проведения занятий лекционного типа	Мебель: учебная мебель Технические средства: экран, проектор, компьютер	MS Office, Windows / Корпоративные академические лицензии бессрочные Microsoft Open License №47425744, 48248803, 41251589, 46314939, 44964701, 43925361, 45936776, 47425744, 41875901, 41318363, 60102643;
учебные аудитории для проведения занятий семинарского типа, групповых и индивидуальных консультаций, текущего контроля и промежуточной аттестации	Мебель: учебная мебель Технические средства: экран, проектор, компьютер	

Для самостоятельной работы обучающихся предусмотрены помещения, укомплектованные специализированной мебелью, оснащенные компьютерной техникой с возможностью подключения к сети «Интернет» и обеспечением доступа в электронную информационно-образовательную среду университета.

Наименование помещений для самостоятельной работы обучающихся	Оснащенность помещений для самостоятельной работы обучающихся	Перечень лицензионного программного обеспечения / Реквизиты подтверждающего документа
Помещение для самостоятельной работы обучающихся (читальный зал Научной библиотеки)	Мебель: учебная мебель Комплект специализированной мебели: компьютерные столы Оборудование: компьютерная техника с подключением к информационно-коммуникационной сети «Интернет» и доступом в электронную информационно-образовательную среду образовательной организации, веб-камеры, коммуникационное оборудование, обеспечивающее доступ к сети интернет (проводное соединение и беспроводное соединение по технологии Wi-Fi)	Microsoft Windows 7 pro Лицензия №49487340 Microsoft Office 2007 Лицензия №49487340
Помещение для самостоятельной работы обучающихся (ауд. 333/А)	Мебель: учебная мебель Комплект специализированной мебели: компьютерные столы Оборудование: компьютерная техника с подключением к информационно-коммуникационной сети «Интернет» и доступом в электронную информационно-образовательную среду образовательной организации, веб-камеры, коммуникационное оборудование, обеспечивающее доступ к сети интернет (проводное соединение и беспроводное соединение по технологии Wi-Fi)	Microsoft Windows XP Лицензия №44964701 Microsoft Office 2007 Лицензия №44964701

7. ТЕКУЩИЙ КОНТРОЛЬ УСПЕВАЕМОСТИ И ПРОМЕЖУТОЧНАЯ АТТЕСТАЦИЯ

Проверка достижения результатов обучения по дисциплине осуществляется в рамках текущего контроля успеваемости и промежуточной аттестации.

7.1. Текущий контроль успеваемости

Текущий контроль успеваемости включает в себя мероприятия по оцениванию выполнения заданий на практических занятиях, заданий для самостоятельной работы. Мероприятия текущего контроля успеваемости приведены в таблице 7.1.

Таблица 7.1 – Мероприятия текущего контроля успеваемости

Обозначение	Наименование	Форма контроля
ПР01	Изучение конструкций центробежных насосов, определение их основных параметров.	опрос
ПР02	Пересчет характеристики центробежного насоса при смене вязкости и плотности перекачиваемой жидкости.	опрос
ПР03	Изучение конструкций и эксплуатационных характеристик поршневых и плунжерных насосов.	опрос
ПР04	Изучение конструкций поршневых насосов, определение их основных параметров.	опрос
ПР05	Изучение конструкций и расчет эксплуатационных характеристик центробежных компрессионных машин.	опрос
ПР06	Изучение конструкций поршневых компрессоров и определение их основных параметров.	опрос
ПР07	Изучение трубопроводной арматуры, применяемой на насосных и компрессорных станциях	опрос
ПР08	Изучение технологических схем НПС и конструкций компрессорных машин	опрос
ПР09	Изучение типичной обвязки центробежных и поршневых насосов	опрос

7.2. Промежуточная аттестация

Формы промежуточной аттестации по дисциплине приведены в таблице 7.2.

Таблица 7.2 – Формы промежуточной аттестации

Обозначение	Форма отчетности	Очная
Экз01	Экзамен	7 семестр

8. ФОНД ОЦЕНОЧНЫХ СРЕДСТВ

8.1. Оценочные средства

Оценочные средства соотнесены с результатами обучения по дисциплине и индикаторами достижения компетенций.

ИД-18 (ПК-3) знание принципа действия, устройства и требований, предъявляемых к насосам и компрессорам, используемым в технологических операциях в процессе трубопроводного транспорта, основных правил эксплуатации с учетом требований безопасности и охраны окружающей среды

Результаты обучения	Контрольные мероприятия
знает принципы действия и устройство наиболее распространенных типов гидравлических и пневматических машин	Экз01
знает требования, предъявляемые к гидравлическим и пневматическим машинам, используемым в технологических операциях в процессе трубопроводного транспорта	
знает основные правила эксплуатации машин с учетом требований безопасности труда и охраны окружающей среды	

ИД-19 (ПК-3) знание устройства и принципа действия технологических устройств, предназначенных для проведения сливо-наливных операций при использовании различных видов транспорта

Результаты обучения	Контрольные мероприятия
знает принципы действия и устройство наиболее распространенных типов гидравлических и пневматических машин	Экз01
знает требования, предъявляемые к гидравлическим и пневматическим машинам, используемым в технологических операциях в процессе трубопроводного транспорта	
знает основные правила эксплуатации машин с учетом требований безопасности труда и охраны окружающей среды	

Теоретические вопросы к экзамену Экз01

1. Характеристики центробежного насоса
2. Определение мощности насоса и выбор двигателя к нему
3. КПД насоса и насосной станции
4. Теоретический напор (основное уравнение) центробежного насоса
5. Теоретическая характеристика центробежного насоса: $H - Q$
6. Высота всасывания центробежного насоса
7. Геометрическая и вакуумметрическая высота всасывания насоса
8. Кавитация в центробежном насосе и меры борьбы с ней
9. Полная высота подъема жидкости центробежными насосами
10. Законы подобия центробежных насосов. Формулы пересчета. Изменение характеристик насоса при обточке рабочего колеса
11. Изменение энергетических характеристик центробежного насоса при изменении частоты вращения рабочего колеса
12. Методы регулирования подачи насосов на насосных станциях
13. Параллельная и последовательная работа центробежных насосов. Построение графических характеристик

14. Параллельная работа насосов, расположенных на разных насосных станциях. Построение графических характеристик
15. Рабочие характеристики центробежных насосов. Их применение.
16. Графическая характеристика трубопровода. Метод построения.
17. Влияние изменения уровня воды в резервуаре или источнике водоснабжения на режим работы насосов.
18. Порядок пуска и остановки центробежного насоса при работе со всасыванием и подпоре воды
19. Классификация центробежных насосов
20. Сравнение всех типов насосов. Их достоинства и недостатки
21. Понятие о коэффициенте быстроходности
22. Поршневые насосы
23. Винтовые насосы, шнеки
24. Гидроэлеваторы
25. Вертикальные центробежные насосы. Особенности конструкций
26. Осевые насосы типа ОПВ.
27. Центробежные насосы типа К, КМ. Основные конструкции
28. Вакуум - насосы. Конструкции, принцип действия
29. Многосекционные насосы
30. Особенности конструкции погружных насосов
31. Особенности конструкций насосов, применяемых для перекачивания загрязненных жидкостей
32. Принцип выбора насосов для работы на насосной станции системы водоснабжения
33. Принцип выбора насосов для работы на насосной станции системы водоотведения
34. Классификация насосных станций систем водоснабжения
35. Классификация насосных станций систем водоотведения
36. Схемы насосных станций систем водоснабжения
37. Схемы насосных станций систем водоотведения
38. Назначение воздуходушных и компрессорных станций в системах водоснабжения и водоотведения.
39. Электроснабжение насосных станций. Двигатели, применяемые на насосных станциях
40. Требования к проектированию всасывающих и напорных трубопроводов насосных станций
41. Устройство насосных станций систем водоотведения
42. Определение габаритов приемного резервуара насосной станции системы водоотведения
43. Оборудование приемных резервуаров насосных станций систем водоотведения
44. Устройство насосных станций систем водоснабжения

ИД-20 (ПК-3) умение выполнять расчеты, связанные с подбором насосов и компрессоров и их адаптацией к условиям эксплуатации

Результаты обучения	Контрольные мероприятия
умеет подбирать характеристики насосов различных типов	ПР01, ПР02, ПР03
умеет выполнять расчеты, связанные с подбором гидравлических и пневматических машин и их адаптацией к условиям эксплуатации	ПР04, ПР05, ПР06
умеет находить параметры напорной сети	ПР07, ПР08, ПР09

Задания к опросу ПР01, ПР02, ПР03

1. Движение жидкости в колесе центробежного нагнетателя.

2. Формулы Эйлера. Формулы для статического и динамического давления нагнетателя.
3. Влияние расхода жидкости, профиля лопаток и числа лопаток на потери энергии в рабочем колесе центробежного нагнетателя.
4. Кожух и всасывающий патрубок центробежного нагнетателя.
5. Понятие о характеристиках нагнетателей.
6. Характеристики объемных нагнетателей.
7. Характеристики центробежных нагнетателей.
8. Универсальная и совмещенная характеристики. Коэффициент быстроходности.
9. Характеристика сети.
10. Метод наложения характеристик.
11. Влияние изменения параметров нагнетателя на параметры системы «нагнетатель—сеть».
12. Влияние изменения характеристики сети на параметры системы «нагнетатель—сеть».
13. Понятие о совместной работе нагнетателей.
14. Параллельная работа одинаковых нагнетателей.
15. Параллельная работа разных нагнетателей.
16. Регулирование работы нагнетателей.

Задания к опросу ПР04, ПР05, ПР06

1. Устойчивость работы нагнетателей. Помпаж.
2. Виды технологических схем головных и промежуточной НПС.
3. Эксплуатация головных и промежуточных станций.
4. Насосные агрегаты, применяемые на нефтеперекачивающих станциях магистральных трубопроводов.
5. Вспомогательные системы насосного цеха необходимые для работы магистральных насосов.
6. Резервуарные парки нефтеперекачивающих станций и нефтебаз.
7. Учет нефти и нефтепродуктов.
8. Назначение, состав сооружений и генеральные планы компрессорных станций.
9. Компрессорные станции с поршневыми ГПА магистральных газопроводов.
10. Компрессорные станции с электроприводом применяемые на магистральных газопроводах.
11. Технологические схемы компрессорных станций с полнонапорными и неполнонапорными нагнетателями.
12. Системы очистки и охлаждения технологического газа на компрессорных станциях.
13. Современная трубопроводная арматура, применяемая на насосных и компрессорных станциях.

Задания к опросу ПР07, ПР08, ПР09

1. Вспомогательные системы перекачивающих станций.
2. Насосные станции нефтепромыслов.
3. Подпорные насосные станции ГНПС.
4. Основное технологическое оборудование головных и промежуточных станций.
5. Проектирование основных технологических объектов КС с центробежными нагнетателями.
6. Трубопроводная арматура насосных установок и станций.
Контрольно-измерительные приборы и устройства насосных станций.

7. Эксплуатация и ремонт насосных агрегатов.
8. Пути повышения эффективности работы магистральных и подпорных насосных агрегатов.
9. Сфера применения регулируемого привода насосов на НПС.
10. Сокращение потерь нефтепродуктов от испарения на нефтебазе.
11. Повышение надежности системы сглаживания волн давления на НПС.
12. Повышение эксплуатационных характеристик резервуарного парка нефтебаз.

8.2. Критерии и шкалы оценивания

Каждое мероприятие текущего контроля успеваемости оценивается по шкале «зачтено», «не зачтено».

Оценка «зачтено» выставляется обучающемуся при выполнении всех указанных показателей (Таблица 8.1), допускаются несущественные неточности в изложении и оформлении материала

При невыполнении хотя бы одного из показателей выставляется оценка «не зачтено».

Таблица 8.1 – Критерии оценивания мероприятий текущего контроля успеваемости

Наименование, обозначение	Показатель
Опрос	даны правильные ответы не менее чем на 80% заданных вопросов

При оценивании результатов обучения по дисциплине в ходе промежуточной аттестации используются следующие критерии и шкалы.

Экзамен (Экз01).

Задание состоит из 2 теоретических вопросов и 2 практических заданий.

Время на подготовку: 60 минут.

Оценка «отлично» выставляется обучающемуся, если он глубоко и прочно усвоил программный материал, исчерпывающе, последовательно, четко и логически стройно его излагает, умеет тесно увязывать теорию с практикой, свободно справляется с задачами, вопросами и другими видами применения знаний, не затрудняется с ответом при видоизменении заданий, использует в ответе материал рекомендуемой литературы, правильно обосновывает принятое решение, владеет разносторонними навыками и приемами выполнения практических заданий.

Оценка «хорошо» выставляется обучающемуся, если он твердо знает программный материал, грамотно и по существу излагает его, не допуская существенных неточностей в ответах на вопросы, правильно применяет теоретические положения при решении практических заданий, владеет необходимыми навыками и приемами их выполнения.

Оценка «удовлетворительно» выставляется обучающемуся, если он имеет знания только основного материала, но не усвоил его деталей, допускает неточности, недостаточно правильные формулировки, нарушения логической последовательности в изложении программного материала, испытывает затруднения при выполнении практических работ.

Оценка «неудовлетворительно» выставляется обучающемуся, который не знает значительной части программного материала, допускает существенные ошибки в ответах на вопросы, неуверенно, с большими затруднениями выполняет практические задания.

МИНИСТЕРСТВО НАУКИ И ВЫСШЕГО ОБРАЗОВАНИЯ РОССИЙСКОЙ ФЕДЕРАЦИИ
Федеральное государственное бюджетное образовательное учреждение
высшего образования

«Тамбовский государственный технический университет»
(ФГБОУ ВО «ТГТУ»)



УТВЕРЖДАЮ

Директор Технологического института

Д.Л. Полушкин
« 21 » января 2021 г.

РАБОЧАЯ ПРОГРАММА ДИСЦИПЛИНЫ

Б1.В.19 Гидравлические машины и гидропривод

(шифр и наименование дисциплины в соответствии с утвержденным учебным планом подготовки)

Направление

21.03.01 Нефтегазовое дело

(шифр и наименование)

Профиль

Технологии и оборудование нефтегазового дела

(наименование профиля образовательной программы)

Формы обучения:

очная

Кафедра: Технологические процессы, аппараты и техносферная безопасность

(наименование кафедры)

Составитель:

к.т.н., доцент
степень, должность

подпись

А.Н. Колиух
инициалы, фамилия

Заведующий кафедрой

подпись

Н.С. Гагапова
инициалы, фамилия

Тамбов 2021

1. ПЛАНИРУЕМЫЕ РЕЗУЛЬТАТЫ ОБУЧЕНИЯ ПО ДИСЦИПЛИНЕ И ЕЕ МЕСТО В СТРУКТУРЕ ОПОП

Цель освоения дисциплины – достижение планируемых результатов обучения (таблица 1.1), соотнесенных с индикаторами достижения компетенций и целью реализации ОПОП.

Дисциплина входит в состав части образовательной программы, формируемой участниками образовательных отношений.

Таблица 1.1 – Результаты обучения по дисциплине

Код, наименование индикатора	Результаты обучения по дисциплине
ПК-5 Способность применять процессный подход в практической деятельности, сочетать теорию и практику в профессиональной деятельности, применять принципы рационального использования природных ресурсов и защиты окружающей среды	
ИД-10 (ПК-5) знание принципа действия и устройства наиболее распространенных типов гидравлических и пневматических машин, требований, предъявляемых к гидравлическим и пневматическим машинам, основных правил эксплуатации машин с учетом требований безопасности и охраны окружающей среды	знает основные направления энергосбережения при магистральном транспорте природного газа на стадии проектирования основных объектов газотранспортной системы
	знает основные направления энергосбережения при магистральном транспорте природного газа на стадии эксплуатации основных объектов газотранспортной системы
	знает основные направления энергосбережения при магистральном транспорте природного газа на стадии реконструкции основных объектов газотранспортной системы
ИД-11 (ПК-5) знание устройства и области применения гидроаппаратуры и вспомогательных устройств гидролинии	умеет прогнозировать параметры природного газа в любом сечении линейного участка магистрального газопровода
	умеет рассчитывать и анализировать критерии оценки эффективности использования энергоресурсов на КС и технологических участках МГ
ИД-12 (ПК-5) умение выполнять расчеты, связанные с подбором гидравлических и пневматических машин и их адаптацией к условиям эксплуатации	умеет оценивать эффективность инвестиций, направленных на внедрение мероприятий по энергосбережению при магистральном транспорте газа

Результаты обучения по дисциплине достигаются в рамках осуществления всех видов контактной и самостоятельной работы обучающихся в соответствии с утвержденным учебным планом.

Индикаторы достижения компетенций считаются сформированными при достижении соответствующих им результатов обучения.

2. ОБЪЁМ ДИСЦИПЛИНЫ

Объем дисциплины составляет 3 зачетные единицы.

Ниже приведено распределение общего объема дисциплины (в академических часах) в соответствии с утвержденным учебным планом.

Виды работ	Форма обучения
	Очная
	6 семестр
<i>Контактная работа</i>	65
занятия лекционного типа	32
лабораторные занятия	
практические занятия	32
курсовое проектирование	
консультации	
промежуточная аттестация	1
<i>Самостоятельная работа</i>	43
<i>Всего</i>	108

3. СОДЕРЖАНИЕ ДИСЦИПЛИНЫ

Тема 1. Введение. Проблемы ресурсосбережения

Основные положения ресурсосбережения. Основные понятия и термины. Показатели ресурсосбережения. Стандартизация требований ресурсосбережения. Основная учебная литература и нормативно-техническая документация по ресурсосбережению.

СР01. Показатели ресурсосбережения.

СР02. Стандартизация требований ресурсосбережения.

СР03. Основные энергетические термины и понятия.

Тема 2. Энергосбережение в трубопроводном транспорте углеводородов

Программа энергосбережения. Основные энергетические термины и понятия. Мероприятия по сбережению энергоресурсов при перекачке нефти, нефтепродуктов и газа по магистральным трубопроводам. Уменьшение энергозатрат на перекачку применением противотурбулентных присадок. Влияние местных гидравлических сопротивлений арматуры на энергозатраты при перекачке.

ПР01 Расчет естественной убыли нефти и нефтепродуктов.

ПР02 Расчет фактических потерь нефти и нефтепродуктов.

ПР03 Трубопроводный транспорт маловязких нефтей. Расчет нефтепровода при заданном расположении насосных станций.

СР04. Мероприятия по сбережению энергоресурсов при перекачке нефти, нефтепродуктов и газа по магистральным трубопроводам.

СР05. Уменьшение энергозатрат на перекачку применением противотурбулентных присадок.

СР06. Влияние местных гидравлических сопротивлений арматуры на энергозатраты при перекачке.

Тема 3. Сокращение потерь нефти (нефтепродуктов) в линейной части магистральных трубопроводов

Проблема аварийных утечек нефти. Определение места утечки на трассе трубопровода (Крупные и малые утечки). Методы обнаружения утечек нефти, нефтепродуктов и газа при повреждении трубопроводов (динамические и статические). Откачка нефти из поврежденного трубопровода. Оснащенность средствами по ликвидации аварийных разливов нефти (ЛАРН). Предотвращение потерь разлившейся нефти. Хищения нефти и нефтепродуктов из трубопроводов.

СР07. Проблема аварийных утечек нефти.

СР08. Определение места утечки на трассе трубопровода (Крупные и малые утечки).

СР09. Методы обнаружения утечек нефти, нефтепродуктов и газа при повреждении трубопроводов (динамические и статические).

СР10. Откачка нефти из поврежденного трубопровода.

СР11. Оснащенность средствами по ликвидации аварийных разливов нефти (ЛАРН).

СР12. Предотвращение потерь разлившейся нефти.

Тема 4. Сокращение потерь нефти и нефтепродуктов в резервуарных парках

Проблема потерь нефти и нефтепродуктов в резервуарных парках Традиционные средства сокращения потерь нефти и нефтепродуктов от испарения. Применение систем

улавливания легких фракций. Выбор технических средств сокращения потерь нефтепродуктов от испарения.

ПР04 Расчеты при последовательной перекачке нефти и нефтепродуктов.

СР13. Проблема потерь нефти и нефтепродуктов в резервуарных парках.

СР14. Традиционные средства сокращения потерь нефти и нефтепродуктов от испарения.

СР15. Выбор технических средств сокращения потерь нефтепродуктов от испарения.

Тема 5. Сокращение тепловых потерь в трубопроводном транспорте углеводородов

Назначение котельных установок на перекачивающих станциях. Мероприятия по экономии котельно-печного топлива. Мероприятия по экономии тепловой энергии. Тепловые насосы.

ПР05 Трубопроводный транспорт высоковязких и высокозастывающих нефтей и нефтепродуктов. Тепловой и гидравлический расчеты неизотермических трубопроводов.

СР16. Назначение котельных установок на перекачивающих станциях.

СР17. Мероприятия по экономии котельно-печного топлива.

СР18. Мероприятия по экономии тепловой энергии.

СР19. Тепловые насосы.

СР20. Сокращение потерь газа на компрессорной станции.

Тема 6. Сокращение потерь газа при его транспортировке

Сокращение потерь газа на компрессорной станции. Применение турбодетандеров на газораспределительных станциях.

СР21. Применение турбодетандеров на газо-распределительных станциях.

СР22. Балластировка трубопровода с применением полномерно-балластировочного устройства.

СР23. Ресурсосберегающие методы берегоукрепления в створах подводных переходов.

4. ПЕРЕЧЕНЬ УЧЕБНОЙ ЛИТЕРАТУРЫ, ИНФОРМАЦИОННЫХ РЕСУРСОВ И ТЕХНОЛОГИЙ

4.1 Основная литература

1. Шарифуллин А.В. Сооружения и оборудование для хранения, транспортировки и отпуска нефтепродуктов [Электронный ресурс]: учебное пособие/ А.В. Шарифуллин, Л.Р. Байбекова, С.Г. Смердова— Электрон. текстовые данные.— Казань: Казанский национальный исследовательский технологический университет, 2011.— 135 с.— Режим доступа: <http://www.iprbookshop.ru/63996.html>.— ЭБС «IPRbooks»

2. Вержбицкий В.В. Основы сооружения объектов транспорта нефти и газа [Электронный ресурс]: учебное пособие/ В.В. Вержбицкий, Ю.Н. Прачев— Электрон. текстовые данные.— Ставрополь: Северо-Кавказский федеральный университет, 2014.— 154 с.— Режим доступа: <http://www.iprbookshop.ru/63117.html>.— ЭБС «IPRbooks»

4.2 Дополнительная литература

1. Прачев Ю.Н. Сооружение и ремонт линейной части магистральных трубопроводов [Электронный ресурс]: учебное пособие/ Ю.Н. Прачев, В.В. Вержбицкий— Электрон. текстовые данные.— Ставрополь: Северо-Кавказский федеральный университет, 2014.— 238 с.— Режим доступа: <http://www.iprbookshop.ru/63135.html>.— ЭБС «IPRbooks»

2. Комиссаров, Ю.А. Процессы и аппараты химической технологии: учебное пособие для вузов / Ю.А. Комиссаров, Л.С. Гордеев, Д.П.Вент.- М.: Химия, 2011.- 1230 с.

3. Бахмат Г.В. Справочник инженера по эксплуатации нефтегазопроводов и продуктопроводов [Электронный ресурс]: учебно-практическое пособие/ Г.В. Бахмат, Г.Г. Васильев, Ю.В. Богатенков— Электрон. текстовые данные.— М.: Инфра-Инженерия, 2006.— 928 с.— Режим доступа: <http://www.iprbookshop.ru/15715.html>.— ЭБС «IPRbooks»

3. Гунькина Т.А. Эксплуатация магистральных нефтепроводов и нефтехранилищ [Электронный ресурс]: практикум/ Т.А. Гунькина, М.Д. Полтавская— Электрон. текстовые данные.— Ставрополь: Северо-Кавказский федеральный университет, 2016.— 144 с.— Режим доступа: <http://www.iprbookshop.ru/66134.html>.— ЭБС «IPRbooks»

4.3. Интернет-ресурсы, в том числе современные профессиональные базы данных и информационные справочные системы

Университетская информационная система «РОССИЯ» <https://uisrussia.msu.ru>

Справочно-правовая система «Консультант+» <http://www.consultant-urist.ru>

Справочно-правовая система «Гарант» <http://www.garant.ru>

База данных Web of Science <https://apps.webofknowledge.com/>

База данных Scopus <https://www.scopus.com>

Портал открытых данных Российской Федерации <https://data.gov.ru>

База открытых данных Министерства труда и социальной защиты РФ <https://rosmintrud.ru/opendata>

База данных Научной электронной библиотеки eLIBRARY.RU <https://elibrary.ru/>

База данных профессиональных стандартов Министерства труда и социальной защиты РФ <http://profstandart.rosmintrud.ru/obshchiy-informatsionnyy-blok/natsionalnyy-reestr-professionalnykh-standartov/>

Базы данных Министерства экономического развития РФ <http://www.economy.gov.ru>

База открытых данных Росфинмониторинга <http://www.fedsfm.ru/opendata>

Электронная база данных «Издательство Лань» <https://e.lanbook.com>

Электронная библиотечная система «IPRbooks» <http://www.iprbookshop.ru>

База данных «Электронно-библиотечная система «ЭБС ЮРАЙТ» <https://www.biblio-online.ru>

База данных электронно-библиотечной системы ТГТУ <http://elib.tstu.ru>

Федеральная государственная информационная система «Национальная электронная библиотека» <https://нэб.пф>

Национальный портал онлайн обучения «Открытое образование» <https://openedu.ru>

Электронная база данных "Polpred.com Обзор СМИ" <https://www.polpred.com>

Официальный сайт Федерального агентства по техническому регулированию и метрологии <http://protect.gost.ru/>

Ресурсы электронной информационно-образовательной среды университета представлены в локальном нормативном акте «Положение об электронной информационно-образовательной среде Тамбовского государственного технического университета».

Электронные образовательные ресурсы, к которым обеспечен доступ обучающихся, в т.ч. приспособленные для использования инвалидами и лицами с ограниченными возможностями здоровья, приведены на официальном сайте университета в разделе «Университет»-«Сведения об образовательной организации»-«Материально-техническое обеспечение и оснащенность образовательного процесса».

Сведения о лицензионном программном обеспечении, используемом в образовательном процессе, представлены на официальном сайте университета в разделе «Образование»-«Учебная работа»-«Доступное программное обеспечение».

5. МЕТОДИЧЕСКИЕ УКАЗАНИЯ ДЛЯ ОБУЧАЮЩИХСЯ ПО ОСВОЕНИЮ ДИСЦИПЛИНЫ

Планирование и организация времени, необходимого для изучения дисциплины.

Важным условием успешного освоения дисциплины является создание Вами системы правильной организации труда, позволяющей распределить учебную нагрузку равномерно в соответствии с графиком образовательного процесса. Большую помощь в этом может оказать составление плана работы на семестр, месяц, неделю, день. Его наличие позволит подчинить свободное время целям учебы, трудиться более успешно и эффективно. С вечера всегда надо распределять работу на завтрашний день. В конце каждого дня целесообразно подвести итог работы: тщательно проверить, все ли выполнено по намеченному плану, не было ли каких-либо отступлений, а если были, по какой причине они произошли. Нужно осуществлять самоконтроль, который является необходимым условием Вашей успешной учебы. Если что-то осталось невыполненным, необходимо изыскать время для завершения этой части работы, не уменьшая объема недельного плана. Все задания к практическим занятиям, а также задания, вынесенные на самостоятельную работу, рекомендуется выполнять непосредственно после соответствующей темы лекционного курса, что способствует лучшему усвоению материала, позволяет своевременно выявить и устранить «пробелы» в знаниях, систематизировать ранее пройденный материал, на его основе приступить к овладению новыми знаниями и навыками.

Система университетского обучения основывается на рациональном сочетании нескольких видов учебных занятий (в первую очередь, лекций и практических занятий), работа на которых обладает определенной спецификой.

Подготовка к лекциям.

Знакомство с дисциплиной происходит уже на первой лекции, где от Вас требуется не просто внимание, но и самостоятельное оформление конспекта. При работе с конспектом лекций необходимо учитывать тот фактор, что одни лекции дают ответы на конкретные вопросы темы, другие – лишь выявляют взаимосвязи между явлениями, помогая студенту понять глубинные процессы развития изучаемого предмета как в истории, так и в настоящее время.

Конспектирование лекций – сложный вид вузовской аудиторной работы, предполагающий интенсивную умственную деятельность студента. Конспект является полезным тогда, когда записано самое существенное и сделано это Вами. Не надо стремиться записать дословно всю лекцию. Такое «конспектирование» приносит больше вреда, чем пользы. Целесообразно вначале понять основную мысль, излагаемую лектором, а затем записать ее. Желательно запись осуществлять на одной странице листа или оставляя поля, на которых позднее, при самостоятельной работе с конспектом, можно сделать дополнительные записи, отметить непонятные места.

Конспект лекции лучше подразделять на пункты, соблюдая красную строку. Этому в большой степени будут способствовать вопросы плана лекции, предложенные преподавателям. Следует обращать внимание на акценты, выводы, которые делает лектор, отмечая наиболее важные моменты в лекционном материале замечаниями «важно», «хорошо запомнить» и т.п. Можно делать это и с помощью разноцветных маркеров или ручек, подчеркивая термины и определения.

Целесообразно разработать собственную систему сокращений, аббревиатур и символов. Однако при дальнейшей работе с конспектом символы лучше заменить обычными словами для быстрого зрительного восприятия текста.

Работая над конспектом лекций, Вам всегда необходимо использовать не только учебник, но и ту литературу, которую дополнительно рекомендовал лектор. Именно такая

серьезная, кропотливая работа с лекционным материалом позволит глубоко овладеть теоретическим материалом.

Подготовка к практическим занятиям.

Подготовку к каждому практическому занятию Вы должны начать с ознакомления с планом практического занятия, который отражает содержание предложенной темы. Тщательное продумывание и изучение вопросов плана основывается на проработке текущего материала лекции, а затем изучения обязательной и дополнительной литературы, рекомендованной к данной теме. Все новые понятия по изучаемой теме необходимо выучить наизусть и внести в глоссарий, который целесообразно вести с самого начала изучения курса.

Результат такой работы должен проявиться в Вашей способности свободно ответить на теоретические вопросы практикума, выступать и участвовать в коллективном обсуждении вопросов изучаемой темы, правильно выполнять практические задания и контрольные работы.

В процессе подготовки к практическим занятиям, Вам необходимо обратить особое внимание на самостоятельное изучение рекомендованной литературы. При всей полноте конспектирования лекции в ней невозможно изложить весь материал из-за лимита аудиторных часов. Поэтому самостоятельная работа с учебниками, учебными пособиями, научной, справочной литературой, материалами периодических изданий и Интернета является наиболее эффективным методом получения дополнительных знаний, позволяет значительно активизировать процесс овладения информацией, способствует более глубокому усвоению изучаемого материала, формирует у Вас отношение к конкретной проблеме.

Рекомендации по работе с литературой.

Работу с литературой целесообразно начать с изучения общих работ по теме, а также учебников и учебных пособий. Далее рекомендуется перейти к анализу монографий и статей, рассматривающих отдельные аспекты проблем, изучаемых в рамках курса, а также официальных материалов и неопубликованных документов (научно-исследовательские работы, диссертации), в которых могут содержаться основные вопросы изучаемой проблемы.

Работу с источниками надо начинать с ознакомительного чтения, т.е. просмотреть текст, выделяя его структурные единицы. При ознакомительном чтении закладками отмечаются те страницы, которые требуют более внимательного изучения.

В зависимости от результатов ознакомительного чтения выбирается дальнейший способ работы с источником. Если для разрешения поставленной задачи требуется изучение некоторых фрагментов текста, то используется метод выборочного чтения. Если в книге нет подробного оглавления, следует обратить внимание ученика на предметные и именные указатели.

Избранные фрагменты или весь текст (если он целиком имеет отношение к теме) требуют вдумчивого, неторопливого чтения с «мысленной проработкой» материала. Такое чтение предполагает выделение: 1) главного в тексте; 2) основных аргументов; 3) выводов. Особое внимание следует обратить на то, вытекает тезис из аргументов или нет.

Необходимо также проанализировать, какие из утверждений автора носят проблематичный, гипотетический характер, и уловить скрытые вопросы.

Понятно, что умение таким образом работать с текстом приходит далеко не сразу. Наилучший способ научиться выделять главное в тексте, улавливать проблематичный характер утверждений, давать оценку авторской позиции – это сравнительное чтение, в ходе которого Вы знакомитесь с различными мнениями по одному и тому же вопросу, сравниваете весомость и доказательность аргументов сторон и делаете вывод о наибольшей убедительности той или иной позиции.

Если в литературе встречаются разные точки зрения по тому или иному вопросу из-за сложности прошедших событий и правовых явлений, нельзя их отвергать, не разобравшись. При наличии расхождений между авторами необходимо найти рациональное зерно у каждого из них, что позволит глубже усвоить предмет изучения и более критично оценивать изучаемые вопросы. Знакомясь с особыми позициями авторов, нужно определять их схожие суждения, аргументы, выводы, а затем сравнивать их между собой и применять из них ту, которая более убедительна.

Следующим этапом работы с литературными источниками является создание конспектов, фиксирующих основные тезисы и аргументы. Можно делать записи на отдельных листах, которые потом легко систематизировать по отдельным темам изучаемого курса. Другой способ – это ведение тематических тетрадей-конспектов по одной какой-либо теме. Большие специальные работы монографического характера целесообразно конспектировать в отдельных тетрадях. Здесь важно вспомнить, что конспекты пишутся на одной стороне листа, с полями и достаточным для исправления и ремарок межстрочным расстоянием (эти правила соблюдаются для удобства редактирования). Если в конспектах приводятся цитаты, то непременно должно быть дано указание на источник (автор, название, выходные данные, № страницы). Впоследствии эта информация может быть использована при написании текста реферата или другого задания.

Таким образом, при работе с источниками и литературой важно уметь:

- сопоставлять, сравнивать, классифицировать, группировать, систематизировать информацию в соответствии с определенной учебной задачей;
- обобщать полученную информацию, оценивать прослушанное и прочитанное;
- фиксировать основное содержание сообщений; формулировать, устно и письменно, основную идею сообщения; составлять план, формулировать тезисы;
- готовить и презентовать развернутые сообщения типа доклада;
- работать в разных режимах (индивидуально, в паре, в группе), взаимодействуя друг с другом;
- пользоваться реферативными и справочными материалами;
- контролировать свои действия и действия своих товарищей, объективно оценивать свои действия;
- обращаться за помощью, дополнительными разъяснениями к преподавателю, другим студентам;
- пользоваться лингвистической или контекстуальной догадкой, словарями различного характера, различного рода подсказками, опорам в тексте (ключевые слова, структура текста, предваряющая информация и др.);
- использовать при говорении и письме перифраз, синонимичные средства, словоописания общих понятий, разъяснения, примеры, толкования, «словотворчество»;
- повторять или перефразировать реплику собеседника в подтверждении понимания его высказывания или вопроса;
- обратиться за помощью к собеседнику (уточнить вопрос, переспросить и др.);
- использовать мимику, жесты (вообще и в тех случаях, когда языковых средств не хватает для выражения тех или иных коммуникативных намерений).

Подготовка к промежуточной аттестации.

При подготовке к промежуточной аттестации целесообразно:

- внимательно изучить перечень вопросов и определить, в каких источниках находятся сведения, необходимые для ответа на них;
- внимательно прочитать рекомендованную литературу;
- составить краткие конспекты ответов (планы ответов).

6. МАТЕРИАЛЬНО-ТЕХНИЧЕСКАЯ БАЗА

По всем видам учебной деятельности в рамках дисциплины используются аудитории, оснащенные необходимым специализированным оборудованием.

Наименование специальных помещений	Оснащенность специальных помещений	Перечень лицензионного программного обеспечения / Реквизиты подтверждающего документа
3	4	5
учебные аудитории для проведения занятий лекционного типа	Мебель: учебная мебель Технические средства: экран, проектор, компьютер	MS Office, Windows / Корпоративные академические лицензии бессрочные Microsoft Open License №47425744, 48248803, 41251589, 46314939, 44964701, 43925361, 45936776, 47425744, 41875901, 41318363, 60102643;
учебные аудитории для проведения занятий семинарского типа, групповых и индивидуальных консультаций, текущего контроля и промежуточной аттестации	Мебель: учебная мебель Технические средства: экран, проектор, компьютер	

Для самостоятельной работы обучающихся предусмотрены помещения, укомплектованные специализированной мебелью, оснащенные компьютерной техникой с возможностью подключения к сети «Интернет» и обеспечением доступа в электронную информационно-образовательную среду университета.

Наименование помещений для самостоятельной работы обучающихся	Оснащенность помещений для самостоятельной работы обучающихся	Перечень лицензионного программного обеспечения / Реквизиты подтверждающего документа
Помещение для самостоятельной работы обучающихся (читальный зал Научной библиотеки)	Мебель: учебная мебель Комплект специализированной мебели: компьютерные столы Оборудование: компьютерная техника с подключением к информационно-коммуникационной сети «Интернет» и доступом в электронную информационно-образовательную среду образовательной организации, веб-камеры, коммуникационное оборудование, обеспечивающее доступ к сети интернет (проводное соединение и беспроводное соединение по технологии Wi-Fi)	Microsoft Windows 7 pro Лицензия №49487340 Microsoft Office 2007 Лицензия №49487340
Помещение для самостоятельной работы обучающихся (ауд. 333/А)	Мебель: учебная мебель Комплект специализированной мебели: компьютерные столы Оборудование: компьютерная техника с подключением к информационно-коммуникационной сети «Интернет» и доступом в электронную информационно-образовательную среду образовательной организации, веб-камеры, коммуникационное оборудование, обеспечивающее доступ к сети интернет (проводное соединение и беспроводное соединение по технологии Wi-Fi)	Microsoft Windows XP Лицензия №44964701 Microsoft Office 2007 Лицензия №44964701

7. ТЕКУЩИЙ КОНТРОЛЬ УСПЕВАЕМОСТИ И ПРОМЕЖУТОЧНАЯ АТТЕСТАЦИЯ

Проверка достижения результатов обучения по дисциплине осуществляется в рамках текущего контроля успеваемости и промежуточной аттестации.

7.1. Текущий контроль успеваемости

Текущий контроль успеваемости включает в себя мероприятия по оцениванию выполнения заданий на практических занятиях, заданий для самостоятельной работы. Мероприятия текущего контроля успеваемости приведены в таблице 7.1.

Таблица 7.1 – Мероприятия текущего контроля успеваемости

Обозначение	Наименование	Форма контроля
ПР01	Расчет естественной убыли нефти и нефтепродуктов	опрос
ПР02	Расчет фактических потерь нефти и нефтепродуктов	опрос
ПР03	Трубопроводный транспорт маловязких нефтей. Расчет нефтепровода при заданном расположении насосных станций	опрос
ПР04	Расчеты при последовательной перекачке нефти и нефтепродуктов	опрос
ПР05	Трубопроводный транспорт высоковязких и высокозастывающих нефтей и нефтепродуктов. Тепловой и гидравлический расчеты неизотермических трубопроводов.	опрос

7.2. Промежуточная аттестация

Формы промежуточной аттестации по дисциплине приведены в таблице 7.2.

Таблица 7.2 – Формы промежуточной аттестации

Обозначение	Форма отчетности	Очная
Зач01	Зачет	6 семестр

8. ФОНД ОЦЕНОЧНЫХ СРЕДСТВ

8.1. Оценочные средства

Оценочные средства соотнесены с результатами обучения по дисциплине и индикаторами достижения компетенций.

ИД-10 (ПК-5) знание принципа действия и устройства наиболее распространенных типов гидравлических и пневматических машин, требований, предъявляемых к гидравлическим и пневматическим машинам, основных правил эксплуатации машин с учетом требований безопасности и охраны окружающей среды

Результаты обучения	Контрольные мероприятия
знает основные направления энергосбережения при магистральном транспорте природного газа на стадии проектирования основных объектов газотранспортной системы	Зач01
знает основные направления энергосбережения при магистральном транспорте природного газа на стадии эксплуатации основных объектов газотранспортной системы	
знает основные направления энергосбережения при магистральном транспорте природного газа на стадии реконструкции основных объектов газотранспортной системы	

Теоретические вопросы к зачету Зач01

1. Показатели ресурсосбережения.
2. Стандартизация требований ресурсосбережения.
3. Основные энергетические термины и понятия.
4. Мероприятия по сбережению энергоресурсов при перекачке нефти, нефтепродуктов и газа по магистральным трубопроводам.
5. Уменьшение энергозатрат на перекачку применением противотурбулентных присадок.
6. Влияние местных гидравлических сопротивлений арматуры на энергозатраты при перекачке.
7. Проблема аварийных утечек нефти.
8. Определение места утечки на трассе трубопровода (Крупные и малые утечки).
9. Методы обнаружения утечек нефти, нефтепродуктов и газа при повреждении трубопроводов (динамические и статические).
10. Откачка нефти из поврежденного трубопровода.
11. Оснащенность средствами по ликвидации аварийных разливов нефти (ЛАРН).
12. Предотвращение потерь разлившейся нефти.
13. Проблема потерь нефти и нефтепродуктов в резервуарных парках.
14. Традиционные средства сокращения потерь нефти и нефтепродуктов от испарения.
15. Выбор технических средств сокращения потерь нефтепродуктов от испарения.
16. Назначение котельных установок на перекачивающих станциях.
17. Мероприятия по экономии котельно-печного топлива.
18. Мероприятия по экономии тепловой энергии.
19. Тепловые насосы.
20. Сокращение потерь газа на компрессорной станции.
21. Применение турбодетандеров на газо-распределительных станциях.

22. Балластировка трубопровода с применением полномерно-балластировочного устройства.

23. Ресурсосберегающие методы берегоукрепления в створах подводных переходов.

ИД-11 (ПК-5) знание устройства и области применения гидроаппаратуры и вспомогательных устройств гидролинии

Результаты обучения	Контрольные мероприятия
умеет прогнозировать параметры природного газа в любом сечении линейного участка магистрального газопровода	ПР01, ПР02
умеет рассчитывать и анализировать критерии оценки эффективности использования энергоресурсов на КС и технологических участках МГ	ПР03, ПР04

Задания к опросу ПР01

1. Показатели ресурсосбережения.
2. Стандартизация требований ресурсосбережения.
3. Основные энергетические термины и понятия.
4. Мероприятия по сбережению энергоресурсов при перекачке нефти, нефтепродуктов и газа по магистральным трубопроводам.
5. Уменьшение энергозатрат на перекачку применением противотурбулентных присадок.

Задания к опросу ПР02

1. Предотвращение потерь разлившейся нефти.
2. Проблема потерь нефти и нефтепродуктов в резервуарных парках.
3. Традиционные средства сокращения потерь нефти и нефтепродуктов от испарения.
4. Выбор технических средств сокращения потерь нефтепродуктов от испарения

Задания к опросу ПР03

1. Мероприятия по сбережению энергоресурсов при перекачке нефти, нефтепродуктов и газа по магистральным трубопроводам.
2. Уменьшение энергозатрат на перекачку применением противотурбулентных присадок.
3. Влияние местных гидравлических сопротивлений арматуры на энергозатраты при перекачке.

Задания к опросу ПР04

1. Назначение котельных установок на перекачивающих станциях.
2. Мероприятия по экономии котельно-печного топлива.
3. Мероприятия по экономии тепловой энергии.
4. Тепловые насосы.

ИД-12 (ПК-5) умение выполнять расчеты, связанные с подбором гидравлических и пневматических машин и их адаптацией к условиям эксплуатации

Результаты обучения	Контрольные мероприятия
умеет оценивать эффективность инвестиций, направленных на внедрение мероприятий по энергосбережению при магистральном транспорте газа	ПР05

Задания к опросу ПР05

1. Сокращение потерь газа на компрессорной станции.
2. Применение турбодетандеров на газо-распределительных станциях.
3. Балластировка трубопровода с применением полномерно-балластировочного устройства.
4. Ресурсосберегающие методы берегоукрепления в створах подводных переходов.

8.2. Критерии и шкалы оценивания

Каждое мероприятие текущего контроля успеваемости оценивается по шкале «зачтено», «не зачтено».

Оценка «зачтено» выставляется обучающемуся при выполнении всех указанных показателей (Таблица 8.1), допускаются несущественные неточности в изложении и оформлении материала

При невыполнении хотя бы одного из показателей выставляется оценка «не зачтено».

Таблица 8.1 – Критерии оценивания мероприятий текущего контроля успеваемости

Наименование, обозначение	Показатель
Опрос	даны правильные ответы не менее чем на 80% заданных вопросов

При оценивании результатов обучения по дисциплине в ходе промежуточной аттестации используются следующие критерии и шкалы.

Зачет (Зач01).

Задание состоит из 2 теоретических вопросов.

Время на подготовку: 45 минут.

Оценка «зачтено» выставляется обучающемуся, если он знает программный материал, грамотно и по существу излагает его, не допуская существенных неточностей в ответах на вопросы.

Оценка «не зачтено» выставляется обучающемуся, который не знает значительной части программного материала, допускает существенные ошибки в ответах на вопросы.

МИНИСТЕРСТВО НАУКИ И ВЫСШЕГО ОБРАЗОВАНИЯ РОССИЙСКОЙ ФЕДЕРАЦИИ
Федеральное государственное бюджетное образовательное учреждение
высшего образования

«Тамбовский государственный технический университет»
(ФГБОУ ВО «ТГТУ»)

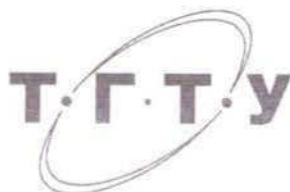

УТВЕРЖДАЮ

Директор Технологического института

Д.Л. Полушкин

« 21 » января 2021 г.

РАБОЧАЯ ПРОГРАММА ДИСЦИПЛИНЫ

Б1.В.20 Процессы и аппараты защиты окружающей среды

(шифр и наименование дисциплины в соответствии с утвержденным учебным планом подготовки)

Направление

21.03.01 «Нефтегазовое дело»

(шифр и наименование)

Профиль

Технологии и оборудование нефтегазового дела

(наименование профиля образовательной программы)

Формы обучения: очная

Кафедра: Технологические процессы, аппараты и техносферная безопасность

(наименование кафедры)

Составитель:

К.т.н., доцент

степень, должность

подпись

Н.В. Алексеева

инициалы, фамилия

Заведующий кафедрой

подпись

Н.С. Гатапова

инициалы, фамилия

Тамбов 2021

**1. ПЛАНИРУЕМЫЕ РЕЗУЛЬТАТЫ ОБУЧЕНИЯ ПО ДИСЦИПЛИНЕ И
ЕЕ МЕСТО В СТРУКТУРЕ ОПОП**

Цель освоения дисциплины – достижение планируемых результатов обучения (таблица 1.1), соотнесенных с индикаторами достижения компетенций и целью реализации ОПОП.

Дисциплина входит в состав части образовательной программы, формируемой участниками образовательных отношений.

Таблица 1.1 – Результаты обучения по дисциплине

Код, наименование индикатора	Результаты обучения по дисциплине
ПК-5 Способность применять процессный подход в практической деятельности, сочетать теорию и практику в профессиональной деятельности, применять принципы рационального использования природных ресурсов и защиты окружающей среды	
ИД-8 (ПК-5) знание способов и оборудования очистки сточных вод, газовых выбросов, утилизации и захоронения твердых бытовых и промышленных отходов	формулирует принципы расчета оборудования очистки сточных вод, газовых выбросов, утилизации и захоронения твердых бытовых и промышленных отходов
	Воспроизводит методы утилизации газовых, жидких и твердых отходов производства
	Называет виды загрязнений окружающей среды и способ очистки.
ИД-9 (ПК-5) владение навыками подбора и расчета оборудования для очистки сточных вод, газовых выбросов, утилизации и захоронения твердых бытовых и промышленных отходов	Анализирует задачу защиты окружающей среды конкретного производственного процесса.
	Применяет на практике способы подбора и расчета оборудования для очистки сточных вод, газовых выбросов, утилизации и захоронения твердых бытовых и промышленных отходов
	Классифицирует методы очистки выбросов от загрязнений

Результаты обучения по дисциплине достигаются в рамках осуществления всех видов контактной и самостоятельной работы обучающихся в соответствии с утвержденным учебным планом.

Индикаторы достижения компетенций считаются сформированными при достижении соответствующих им результатов обучения.

2. ОБЪЁМ ДИСЦИПЛИНЫ

Объем дисциплины составляет 5 зачетных единиц.

Ниже приведено распределение общего объема дисциплины (в академических часах) в соответствии с утвержденным учебным планом.

Виды работ	Форма обучения
	Очная
	8 семестр
<i>Контактная работа</i>	84
занятия лекционного типа	48
лабораторные занятия	-
практические занятия	32
курсовое проектирование	-
консультации	2
промежуточная аттестация	2
<i>Самостоятельная работа</i>	96
<i>Всего</i>	180

3. СОДЕРЖАНИЕ ДИСЦИПЛИНЫ

Раздел 1. Защита атмосферы.

Тема 1.1. Введение. Виды газовых выбросов в процессе эксплуатации и обслуживания объектов транспорта и хранения нефти, газа и продуктов переработки. Основные источники тип и виды газовых выбросов. Состав загрязняющих атмосферу газов.

Тема 1.2. Процессы физико-механической очистки газовых выбросов. Пылеосаждение, пылеулавливание, циклонный процесс, фильтрование, газопромывание.

Тема 1.3. Очистка газовых выбросов в поле действия электромагнитных сил. Процессы разделения многокомпонентных неоднородных газовых систем, протекающие в поле действия электромагнитных сил.

Тема 1.4. Диффузионные методы очистки газообразных выбросов. Процессы разделения с помощью жидких и твердых поглотителей, каталитические реакции.

Практические занятия

ПР01. Расчет циклона

ПР02. Расчет пористых металлических фильтров для очистки выбросов от пыли.

ПР03. Расчет скруббера и форсунки

ПР04. Расчет процессов и аппаратов адсорбции газов.

Самостоятельная работа:

СР01. Токсичные компоненты газовых выбросов. Взрыво- и пожароопасные компоненты газовых выбросов; Ядовитые компоненты газовых выбросов.

СР02. Виды взвешенных частиц в газовых выбросах; Виды аэрозольных загрязнений в газовых выбросах; Туманы и дымы в процессе эксплуатации и обслуживания объектов транспорта и хранения нефти, газа и продуктов переработки.

СР03. Ионизирующиеся и не ионизирующиеся частицы газовых выбросов; Газовые выбросы, подлежащие и не подлежащие электромагнитному разделению. Виды материалов для изготовления электродов

СР04. Виды и типы жидких поглотителей; Виды и типы твердых поглотителей; Химические методы нейтрализации газовых выбросов.

Раздел 2. Защита гидросферы

Тема 2.1. Причины и источники загрязнения гидросферы в процессе эксплуатации и обслуживания объектов транспорта и хранения нефти, газа и продуктов переработки. Основные источники образования сточных вод. Состав сточных в зависимости от производства. Классификация загрязняющих веществ и способов очистки сточных вод.

Тема 2.2. Очистка сточных вод гидромеханическими методами и аппараты для применяемых процессов. Первичная обработка сточных вод. Процессы осаждения и фильтрования.

Тема 2.3. Диффузионные и химические методы очистки сточных вод. Процессы коагуляции, флотации, экстракции, сорбции и ионообмена.

Тема 2.4. Обработка сточных вод в поле действия электромагнитных сил. Электролиз. Электрохимическая коагуляция. Электрофлотация. Электродиализ.

Тема 2.5. Способы очистки сточных вод с применение полупроницаемых перегородок. Процессы разделения водорастворимых систем, проходящие в аппаратах с плоскими, рулонными, трубчатыми и волоконными мембранными элементами.

Тема 2.6. Виды химической обработки сточных вод. Нейтрализация. Окисление сточных вод.

Тема 2.7. Биологические методы утилизации жидких отходов. Процессы биологической нейтрализации сточных вод в присутствии и отсутствии кислорода. Виды бактериальной обработки.

Тема 2.8. Термическая обработка сточных вод. Особенности и причины применения. Выпаривание. Кристаллизация. Термоокисление.

Практические занятия

ПР05. Расчет адсорбера;

ПР06. Расчет процессов и аппаратов экстракции;

ПР07 Расчет электрокоагулятора;

ПР08. Расчет аэротенка;

Самостоятельная работа:

СР04. Токсичные компоненты сточных вод; Взрыво- и пожароопасные компоненты сточных вод; Ядовитые компоненты сточных вод;

СР05 Виды взвешенных частиц в сточных водах; Виды аэрозольных загрязнений в сточных водах; Эмульсии в сточных водах в процессе эксплуатации и обслуживания объектов транспорта и хранения нефти, газа и продуктов переработки;

СР06 Виды и типы жидких поглотителей; Виды и типы твердых поглотителей; Химические методы нейтрализации газовых выбросов;

СР07 Ионизирующиеся и не ионизирующиеся частицы жидких выбросов; Жидкие выбросы, подлежащие и не подлежащие электромагнитному разделению. Виды материалов для изготовления электродов;

СР08 Баромембранные процессы; Электромембранные процессы; Процессы микрофильтрации и выпаривания;

СР09 Способы уменьшения кислотности; Методы повышения кислотности; Способы химической нейтрализации агрессивных компонентов.

СР10 Виды микроорганизмов, применяемых для очистки сточных вод в процессе эксплуатации и обслуживания объектов транспорта и хранения нефти, газа и продуктов переработки. Механизм биологической очистки анаэробными бактериями; Механизм биологической очистки аэробными бактериями.

СР11 Виды печей; Типы сжигателей; Особенности применения выпаривания.

Раздел 3. Защита литосферы.

Тема 3.1. Первичная обработка твердых отходов. Измельчение. Классификация. Смешение. Компактирование.

Тема 3.2. Физико-механическая обработка твёрдых отходов. Флотация. Магнитная сепарация. Гранулирование.

Тема 3.3. Биохимическое обезвреживание твёрдых отходов. Метантенки. Иловые площадки. Биотермические барабаны.

Тема 3.4. Термическая утилизация твёрдых отходов. Пиролиз. Сжигание. Плазменная обработка.

Практические занятия

ПР09. Расчет полигона ТБО.

Самостоятельная работа:

СР12. Измельчение. Классификация. Смешение. Компактирование.

СР13 Флотация. Магнитная сепарация. Гранулирование.

СР14 Метантенки. Иловые площадки. Биотермические барабаны.

СР15 Пиролиз. Сжигание. Плазменная обработка

...

Распределение времени, планируемого на изучение отдельных тем (разделов) содержания, представлено ниже.

4. ПЕРЕЧЕНЬ УЧЕБНОЙ ЛИТЕРАТУРЫ, ИНФОРМАЦИОННЫХ РЕСУРСОВ И ТЕХНОЛОГИЙ

4.1. Учебная литература

1. Процессы и аппараты защиты окружающей среды [Электронный ресурс, мультимедиа] : учебное пособие/ Н.В. Алексеева, Е.В. Романова. - Тамбов.: Изд-во ФГБОУ ВПО ТГТУ, 2014. Режим доступа: <http://www.tstu.ru/book/elib3/mm/2014/alekseeva2/>
2. Вальдберг А.Ю. Процессы и аппараты защиты окружающей среды. Защита атмосферы: учебное пособие для вузов / А. Ю. Вальдберг, Н. Е. Николайкина. - 2-е изд., испр. и доп. - М.: Дрофа, 2008. - 239 с.
3. Гидромеханические процессы [Электронный ресурс, мультимедиа] : учебное пособие / сост.: Н. В. Алексеева, В. А. Набатов, Е. В. Романова, Н. Ц. Гатапова. – Тамбов : Изд-во ФГБОУ ВПО «ТГТУ», 2015. – Режим доступа: <http://www.tstu.ru/book/elib3/mm/2015/alekseeva/>
4. Гидромеханические и тепловые процессы. Часть 1. Гидромеханические и тепловые процессы [Электронный ресурс] : учебное пособие для бакалавров и магистрантов / Н.Ц. Гатапова [и др.]. — Электрон. текстовые данные. — Тамбов: Тамбовский государственный технический университет, ЭБС АСВ, 2015. — 79 с. — 978-5-8265-1511-2. — Режим доступа: <http://www.tstu.ru/book/elib1/exe/2015/Gatapova.exe>
5. Мембранные процессы. Методические указания к лабораторным работам. - Тамбов: Издательство ФГБОУ ВПО «ТГТУ», 2011. - 24 с. (Гос. рег. № 0321103375). Режим доступа: <http://www.tstu.ru/r.php?r=obuch.book.elib1&id=11&year=2011>

4.2. Интернет-ресурсы, в том числе современные профессиональные базы данных и информационные справочные системы

- Университетская информационная система «РОССИЯ» <https://uisrussia.msu.ru>
Справочно-правовая система «Консультант+» <http://www.consultant-urist.ru>
Справочно-правовая система «Гарант» <http://www.garant.ru>
База данных Web of Science <https://apps.webofknowledge.com/>
База данных Scopus <https://www.scopus.com>
Портал открытых данных Российской Федерации <https://data.gov.ru>
База открытых данных Министерства труда и социальной защиты РФ <https://rosmintrud.ru/opendata>
База данных Научной электронной библиотеки eLIBRARY.RU <https://elibrary.ru/>
База данных профессиональных стандартов Министерства труда и социальной защиты РФ <http://profstandart.rosmintrud.ru/obshchiy-informatsionnyy-blok/natsionalnyy-reestr-professionalnykh-standartov/>
Базы данных Министерства экономического развития РФ <http://www.economy.gov.ru>
База открытых данных Росфинмониторинга <http://www.fedsfm.ru/opendata>
Электронная база данных «Издательство Лань» <https://e.lanbook.com>
Электронная библиотечная система «IPRbooks» <http://www.iprbookshop.ru>
База данных «Электронно-библиотечная система «ЭБС ЮРАЙТ» <https://www.biblio-online.ru>
База данных электронно-библиотечной системы ТГТУ <http://elib.tstu.ru>
Федеральная государственная информационная система «Национальная электронная библиотека» <https://нэб.рф>
Национальный портал онлайн обучения «Открытое образование» <https://openedu.ru>
Электронная база данных "Polpred.com Обзор СМИ" <https://www.polpred.com>
Официальный сайт Федерального агентства по техническому регулированию и метрологии <http://protect.gost.ru/>

Ресурсы электронной информационно-образовательной среды университета представлены в локальном нормативном акте «Положение об электронной информационно-образовательной среде Тамбовского государственного технического университета».

Электронные образовательные ресурсы, к которым обеспечен доступ обучающихся, в т.ч. приспособленные для использования инвалидами и лицами с ограниченными возможностями здоровья, приведены на официальном сайте университета в разделе «Университет»-«Сведения об образовательной организации»-«Материально-техническое обеспечение и оснащённость образовательного процесса».

Сведения о лицензионном программном обеспечении, используемом в образовательном процессе, представлены на официальном сайте университета в разделе «Образование»-«Учебная работа»-«Доступное программное обеспечение».

5. МЕТОДИЧЕСКИЕ УКАЗАНИЯ ДЛЯ ОБУЧАЮЩИХСЯ ПО ОСВОЕНИЮ ДИСЦИПЛИНЫ

Важным условием успешного освоения дисциплины является создание Вами системы правильной организации труда, позволяющей распределить учебную нагрузку равномерно в соответствии с графиком образовательного процесса. Большую помощь в этом может оказать составление плана работы на семестр, месяц, неделю, день. Его наличие позволит подчинить свободное время целям учебы, трудиться более успешно и эффективно. С вечера всегда надо распределять работу на завтрашний день. В конце каждого дня целесообразно подвести итог работы: тщательно проверить, все ли выполнено по намеченному плану, не было ли каких-либо отступлений, а если были, по какой причине они произошли. Нужно осуществлять самоконтроль, который является необходимым условием Вашей успешной учебы. Если что-то осталось невыполненным, необходимо изыскать время для завершения этой части работы, не уменьшая объема недельного плана. Все задания к практическим занятиям, а также задания, вынесенные на самостоятельную работу, рекомендуется выполнять непосредственно после соответствующей темы лекционного курса, что способствует лучшему усвоению материала, позволяет своевременно выявить и устранить «пробелы» в знаниях, систематизировать ранее пройденный материал, на его основе приступить к овладению новыми знаниями и навыками.

Система университетского обучения основывается на рациональном сочетании нескольких видов учебных занятий (в первую очередь, лекций и практических занятий), работа на которых обладает определенной спецификой.

Подготовка к лекциям.

Знакомство с дисциплиной происходит уже на первой лекции, где от Вас требуется не просто внимание, но и самостоятельное оформление конспекта. При работе с конспектом лекций необходимо учитывать тот фактор, что одни лекции дают ответы на конкретные вопросы темы, другие – лишь выявляют взаимосвязи между явлениями, помогая студенту понять глубинные процессы развития изучаемого предмета как в истории, так и в настоящее время.

Конспектирование лекций – сложный вид вузовской аудиторной работы, предполагающий интенсивную умственную деятельность студента. Конспект является полезным тогда, когда записано самое существенное и сделано это Вами. Не надо стремиться записать дословно всю лекцию. Такое «конспектирование» приносит больше вреда, чем пользы. Целесообразно вначале понять основную мысль, излагаемую лектором, а затем записать ее. Желательно запись осуществлять на одной странице листа или оставляя поля, на которых позднее, при самостоятельной работе с конспектом, можно сделать дополнительные записи, отметить непонятные места.

Конспект лекции лучше подразделять на пункты, соблюдая красную строку. Этому в большой степени будут способствовать вопросы плана лекции, предложенные преподавателям. Следует обращать внимание на акценты, выводы, которые делает лектор, отмечая наиболее важные моменты в лекционном материале замечаниями «важно», «хорошо запомнить» и т.п. Можно делать это и с помощью разноцветных маркеров или ручек, подчеркивая термины и определения.

Целесообразно разработать собственную систему сокращений, аббревиатур и символов. Однако при дальнейшей работе с конспектом символы лучше заменить обычными словами для быстрого зрительного восприятия текста.

Работая над конспектом лекций, Вам всегда необходимо использовать не только учебник, но и ту литературу, которую дополнительно рекомендовал лектор. Именно такая серьезная, кропотливая работа с лекционным материалом позволит глубоко овладеть теоретическим материалом.

Подготовка к практическим занятиям.

Подготовку к каждому практическому занятию Вы должны начать с ознакомления с планом практического занятия, который отражает содержание предложенной темы. Тщательное продумывание и изучение вопросов плана основывается на проработке текущего материала лекции, а затем изучения обязательной и дополнительной литературы, рекомендованной к данной теме. Все новые понятия по изучаемой теме необходимо выучить наизусть и внести в глоссарий, который целесообразно вести с самого начала изучения курса. Результат такой работы должен проявиться в Вашей способности свободно ответить на теоретические вопросы практикума, выступать и участвовать в коллективном обсуждении вопросов изучаемой темы, правильно выполнять практические задания и контрольные работы.

В процессе подготовки к практическим занятиям, Вам необходимо обратить особое внимание на самостоятельное изучение рекомендованной литературы. При всей полноте конспектирования лекции в ней невозможно изложить весь материал из-за лимита аудиторных часов. Поэтому самостоятельная работа с учебниками, учебными пособиями, научной, справочной литературой, материалами периодических изданий и Интернета является наиболее эффективным методом получения дополнительных знаний, позволяет значительно активизировать процесс овладения информацией, способствует более глубокому усвоению изучаемого материала, формирует у Вас отношение к конкретной проблеме.

Рекомендации по работе с литературой.

Работу с литературой целесообразно начать с изучения общих работ по теме, а также учебников и учебных пособий. Далее рекомендуется перейти к анализу монографий и статей, рассматривающих отдельные аспекты проблем, изучаемых в рамках курса, а также официальных материалов и неопубликованных документов (научно-исследовательские работы, диссертации), в которых могут содержаться основные вопросы изучаемой проблемы.

Работу с источниками надо начинать с ознакомительного чтения, т.е. просмотреть текст, выделяя его структурные единицы. При ознакомительном чтении закладками отмечаются те страницы, которые требуют более внимательного изучения.

В зависимости от результатов ознакомительного чтения выбирается дальнейший способ работы с источником. Если для разрешения поставленной задачи требуется изучение некоторых фрагментов текста, то используется метод выборочного чтения. Если в книге нет подробного оглавления, следует обратить внимание ученика на предметные и именные указатели.

Избранные фрагменты или весь текст (если он целиком имеет отношение к теме) требуют вдумчивого, неторопливого чтения с «мысленной проработкой» материала. Такое чтение предполагает выделение: 1) главного в тексте; 2) основных аргументов; 3) выводов. Особое внимание следует обратить на то, вытекает тезис из аргументов или нет.

Необходимо также проанализировать, какие из утверждений автора носят проблематичный, гипотетический характер, и уловить скрытые вопросы.

Понятно, что умение таким образом работать с текстом приходит далеко не сразу. Наилучший способ научиться выделять главное в тексте, улавливать проблематичный характер утверждений, давать оценку авторской позиции – это сравнительное чтение, в ходе которого Вы знакомитесь с различными мнениями по одному и тому же вопросу, сравниваете весомость и доказательность аргументов сторон и делаете вывод о наибольшей убедительности той или иной позиции.

Если в литературе встречаются разные точки зрения по тому или иному вопросу из-за сложности прошедших событий и правовых явлений, нельзя их отвергать, не разобравшись. При наличии расхождений между авторами необходимо найти рациональное зерно

у каждого из них, что позволит глубже усвоить предмет изучения и более критично оценивать изучаемые вопросы. Знакомясь с особыми позициями авторов, нужно определять их схожие суждения, аргументы, выводы, а затем сравнивать их между собой и применять из них ту, которая более убедительна.

Следующим этапом работы с литературными источниками является создание конспектов, фиксирующих основные тезисы и аргументы. Можно делать записи на отдельных листах, которые потом легко систематизировать по отдельным темам изучаемого курса. Другой способ – это ведение тематических тетрадей-конспектов по одной какой-либо теме. Большие специальные работы монографического характера целесообразно конспектировать в отдельных тетрадях. Здесь важно вспомнить, что конспекты пишутся на одной стороне листа, с полями и достаточным для исправления и ремарок межстрочным расстоянием (эти правила соблюдаются для удобства редактирования). Если в конспектах приводятся цитаты, то непременно должно быть дано указание на источник (автор, название, выходные данные, № страницы). Впоследствии эта информация может быть использована при написании текста реферата или другого задания.

Таким образом, при работе с источниками и литературой важно уметь:

- сопоставлять, сравнивать, классифицировать, группировать, систематизировать информацию в соответствии с определенной учебной задачей;
- обобщать полученную информацию, оценивать прослушанное и прочитанное;
- фиксировать основное содержание сообщений; формулировать, устно и письменно, основную идею сообщения; составлять план, формулировать тезисы;
- готовить и презентовать развернутые сообщения типа доклада;
- работать в разных режимах (индивидуально, в паре, в группе), взаимодействуя друг с другом;
- пользоваться реферативными и справочными материалами;
- контролировать свои действия и действия своих товарищей, объективно оценивать свои действия;
- обращаться за помощью, дополнительными разъяснениями к преподавателю, другим студентам;
- пользоваться лингвистической или контекстуальной догадкой, словарями различного характера, различного рода подсказками, опорами в тексте (ключевые слова, структура текста, предваряющая информация и др.);
- использовать при говорении и письме перифраз, синонимичные средства, слова-описания общих понятий, разъяснения, примеры, толкования, «слово-творчество»;
- повторять или перефразировать реплику собеседника в подтверждении понимания его высказывания или вопроса;
- обратиться за помощью к собеседнику (уточнить вопрос, переспросить и др.);
- использовать мимику, жесты (вообще и в тех случаях, когда языковых средств не хватает для выражения тех или иных коммуникативных намерений).

Подготовка к промежуточной аттестации.

При подготовке к промежуточной аттестации целесообразно:

- внимательно изучить перечень вопросов и определить, в каких источниках находятся сведения, необходимые для ответа на них;
- внимательно прочитать рекомендованную литературу;
- составить краткие конспекты ответов (планы ответов).

6. МАТЕРИАЛЬНО-ТЕХНИЧЕСКОЕ ОБЕСПЕЧЕНИЕ

По всем видам учебной деятельности в рамках дисциплины используются аудитории, кабинеты, оснащенные необходимым специализированным оборудованием.

Наименование специальных помещений	Оснащенность специальных помещений	Перечень лицензионного программного обеспечения / Реквизиты подтверждающего документа
учебные аудитории для проведения занятий лекционного типа	Мебель: учебная мебель Технические средства обучения: экран, проектор, компьютер	MS Office, Windows / Корпоративные академические лицензии бессрочные Microsoft Open License №47425744, 48248803, 41251589, 46314939, 44964701, 43925361, 45936776, 47425744, 41875901, 41318363, 60102643;
учебные аудитории для проведения занятий семинарского типа, групповых и индивидуальных консультаций, текущего контроля и промежуточной аттестации	Мебель: учебная мебель Технические средства обучения: экран, проектор, компьютер Оборудование:	

Для самостоятельной работы обучающихся предусмотрены помещения, укомплектованные специализированной мебелью, оснащенные компьютерной техникой с возможностью подключения к сети «Интернет» и обеспечением доступа в электронную информационно-образовательную среду университета.

Наименование помещений для самостоятельной работы обучающихся	Оснащенность помещений для самостоятельной работы обучающихся	Перечень лицензионного программного обеспечения / Реквизиты подтверждающего документа
Помещение для самостоятельной работы обучающихся (читальный зал Научной библиотеки)	Мебель: учебная мебель Комплект специализированной мебели: компьютерные столы Оборудование: компьютерная техника с подключением к информационно-коммуникационной сети «Интернет» и доступом в электронную информационно-образовательную среду образовательной организации, веб-камеры, коммуникационное оборудование, обеспечивающее доступ к сети интернет (проводное соединение и беспроводное соединение по технологии Wi-Fi)	Microsoft Windows 7 pro Лицензия №49487340 Microsoft Office2007 Лицензия №49487340
Помещение для самостоятельной работы обучающихся (ауд. 333/А)	Мебель: учебная мебель Комплект специализированной мебели: компьютерные столы Оборудование: компьютерная техника с подключением к информационно-коммуникационной сети «Интернет» и доступом в электронную информационно-образовательную среду образовательной организации, веб-камеры, коммуникационное оборудование, обеспечивающее доступ к сети интернет (проводное соединение и беспроводное соединение по технологии Wi-Fi)	Microsoft Windows XP Лицензия №44964701 Microsoft Office 2007 Лицензия №44964701

7. ТЕКУЩИЙ КОНТРОЛЬ УСПЕВАЕМОСТИ И ПРОМЕЖУТОЧНАЯ АТТЕСТАЦИЯ

Проверка достижения результатов обучения по дисциплине осуществляется в рамках текущего контроля успеваемости и промежуточной аттестации.

7.1. Текущий контроль успеваемости

Текущий контроль успеваемости включает в себя мероприятия по оцениванию выполнения заданий на практических занятиях, заданий для самостоятельной работы. Мероприятия текущего контроля успеваемости приведены в таблице 7.1.

Таблица 7.1 – Мероприятия текущего контроля успеваемости

Обозначение	Наименование	Форма контроля
ПР01	Расчет циклона	Выполнение расчета
ПР02	Расчет пористых металлических фильтров для очистки выбросов от пыли.	Выполнение расчета
ПР03	Расчет скруббера и форсунки	Выполнение расчета
ПР04	Расчет процессов и аппаратов адсорбции газов.	Выполнение расчета
ПР05	Расчет адсорбера;	Выполнение расчета
ПР06	Расчет процессов и аппаратов экстракции;	Выполнение расчета
ПР07	Расчет электрокоагулятора;	Выполнение расчета
ПР08	Расчет аэротенка	Выполнение расчета
ПР09	Расчет полигона ТБО.	Выполнение расчета

7.2. Промежуточная аттестация

Формы промежуточной аттестации по дисциплине приведены в таблице 7.2.

Таблица 7.2 – Формы промежуточной аттестации

Обозначение	Форма отчетности	Очная
Экз01	Экзамен	8 семестр

8. ФОНД ОЦЕНОЧНЫХ СРЕДСТВ

8.1. Оценочные средства

Оценочные средства соотнесены с результатами обучения по дисциплине и индикаторами достижения компетенций.

ИД-8 (ПК-5) знание способов и оборудования очистки сточных вод, газовых выбросов, утилизации и захоронения твердых бытовых и промышленных отходов

Результаты обучения	Контрольные мероприятия
формулирует принципы расчета оборудования очистки сточных вод, газовых выбросов, утилизации и захоронения твердых бытовых и промышленных отходов	Экз01
Воспроизводит методы утилизации газовых, жидких и твердых отходов производства	Экз01
Называет виды загрязнений окружающей среды и способ очистки.	Экз01

Вопросы к Экз01:

1. Основные источники тип и виды газовых выбросов.
2. Состав загрязняющих атмосферу газов.
3. Пылеосаждение,.
4. Пылеулавливание
5. Циклонный процесс.
6. Фильтрация газовых выбросов.
7. Газопромывание.
8. Процессы разделения многокомпонентных неоднородных газовых систем, протекающие в поле действия электромагнитных сил.
9. Процессы разделения с помощью жидких и твердых поглотителей.
10. Каталитические реакции.
11. Основные источники образования сточных вод.
12. Состав сточных в зависимости от производства.
13. Классификация загрязняющих веществ и способов очистки сточных вод.
14. Первичная обработка сточных вод.
15. Процессы осаждения и фильтрации.
16. Процессы коагуляции.
17. Процесс флотации.
18. Процесс экстракции.
19. Процесс сорбции.
20. Процесс ионообмена.
21. Электролиз.
22. Электрохимическая коагуляция.
23. Электрофлотация.
24. Электродиализ.
25. Процессы разделения водорастворимых систем, проходящие в аппаратах с плоскими, рулонными, трубчатыми и волоконными мембранными элементами.
26. Нейтрализация сточных вод.
27. Окисление сточных вод.
28. Процессы биологической нейтрализации сточных вод в присутствии и отсутствии кислорода.
29. Виды бактериальной обработки.

30. Выпаривание. Особенности и причины применения.
31. Кристаллизация.
32. Термоокисление.
33. Измельчение.
34. Классификация.
35. Смешение.
36. Компактирование.
37. Флотация.
38. Магнитная сепарация.
39. Гранулирование.
40. Метантенки.
41. Иловые площадки.
42. Биотермические барабаны.

ИД-9 (ПК-5) владение навыками подбора и расчета оборудования для очистки сточных вод, газовых выбросов, утилизации и захоронения твердых бытовых и промышленных отходов

Результаты обучения	Контрольные мероприятия
Анализирует задачу защиты окружающей среды конкретного производственного процесса.	ПР01, ПР02, ПР03
Применяет на практике способы подбора и расчета оборудования для очистки сточных вод, газовых выбросов, утилизации и захоронения твердых бытовых и промышленных отходов	ПР04, ПР08, ПР06
Классифицирует методы очистки выбросов от загрязнений	ПР07, ПР05, ПР09

Задания к ПР01:

1. Провести анализ защиты окружающей среды при выбросе запыленного газа.
2. Описать методику расчета газоочистного оборудования.
3. Провести анализ состава запыленных газовых выбросов с точки зрения применения газоочистного оборудования.

Задания к ПР02:

1. Оценить преимущества применения фильтрующего оборудования при разделении газовых систем;
2. Рассмотреть преимущества и недостатки различных фильтрующих элементов;
3. Провести оценочную характеристику процессов фильтрования различных газовых систем.

Задания к ПР03:

1. Рассмотреть возможности мокрой очистки газовых выбросов химических производств.
2. Оценить преимущества и недостатки применения скрубберов при очистке газовых выбросов процессов транспорта и хранения нефти;
3. Перечислить возможные пути рекуперации легколетучих выбросов.

Задания к ПР04:

1. Рассчитать процесс адсорбции ценных компонентов из газовых выбросов.
2. Подобрать по данным вид адсорбента и тип адсорбера.
3. Описать недостатки процесса адсорбционной очистки газов.

Задания к ПР05:

1. Описать принцип классификации методов очистки сточных вод в зависимости от типа загрязнения.
2. Подобрать наиболее рациональный способ очистки сточных вод при заданном составе выброса.

3. Привести сравнительный анализ методов утилизации сточных вод

Задания к ПР06:

1. Описать методику расчета экстрактора.
2. Перечислить необходимые для расчета процесса экстракции данные.
3. Рассмотреть различные типы экстрагентов.

Задания к ПР07:

1. Привести классификацию электрических методов очистки сточных вод.
2. Перечислить преимущества и недостатки электрических методов утилизации отходов,
3. Описать область применения электрических методов очистки.

Задания к ПР08:

1. Привести основные этапы расчета аэротенка.
2. Перечислить необходимые данные для расчета аэротенов.
3. Описать жидкостные системы, которые можно очистить в аэротенках.

Задания к ПР09:

1. Привести методы утилизации твердых отходов.
2. Описать классификацию твердых отходов.
3. Рассмотреть наиболее используемый метод утилизации твердых отходов.

8.2. Критерии и шкалы оценивания

8.2.1. Шкалы оценивания

Для контрольных мероприятий устанавливается минимальное и максимальное количество баллов в соответствии с таблицей 8.1.

Контрольное мероприятие считается пройденным успешно при условии набора количества баллов не ниже минимального.

Результат обучения по дисциплине считается достигнутым при успешном прохождении обучающимся всех контрольных мероприятий, относящихся к данному результату обучения.

Таблица 8.1 – Шкалы оценивания контрольных мероприятий

Обозначение	Наименование	Форма контроля	Количество баллов	
			min	max
ПР01	Расчет циклона	Выполнение расчета	1	5
ПР02	Расчет пористых металлических фильтров для очистки выбросов от пыли.	Выполнение расчета	1	5
ПР03	Расчет скруббера и форсунки	Выполнение расчета	1	5
ПР04	Расчет процессов и аппаратов адсорбции газов.	Выполнение расчета	1	5
ПР05	Расчет адсорбера;	Выполнение расчета	1	5
ПР06	Расчет процессов и аппаратов экстракции;	Выполнение расчета	1	5
ПР07	Расчет электрокоагулятора;	Выполнение расчета	1	5
ПР08	Расчет аэротенка	Выполнение расчета	1	5
ПР09	Расчет полигона ТБО.	Выполнение расчета	1	5
Экз01	Экзамен	экзамен	17	40

8.2.2. Критерии оценивания

При оценивании результатов обучения по дисциплине в ходе текущего контроля успеваемости используются следующие критерии.

Минимальное количество баллов выставляется обучающемуся при выполнении всех указанных показателей (Таблица 8.2), допускаются несущественные неточности в изложении и оформлении материала

Таблица 8.2 – Критерии оценивания мероприятий текущего контроля успеваемости

Наименование, обозначение	Показатели выставления минимального количества баллов
Выполнение расчета	правильно решено не менее 50% заданий

При оценивании результатов обучения по дисциплине в ходе промежуточной аттестации используются следующие критерии.

Экзамен (Экз01).

Задание состоит из 2 теоретических вопросов и 1 практического задания.

Время на подготовку: 60 минут.

Каждый теоретический вопрос оценивается максимально 10 баллами и практическое задание – 20 баллов. Максимальное суммарное количество баллов – 40.

Критерии оценивания ответа на теоретический вопрос

Показатель	Максимальное количество баллов
Знание определений основных понятий, грамотное употребление понятий	2
Полнота раскрытия вопроса	3
Умение раскрыть взаимосвязи между отдельными компонентами (понятиями и моделями, теоремами и их применением, данными и формулами и т.п.)	3
Ответы на дополнительные вопросы	2
Всего	10

Критерии оценивания выполнения практического задания

Показатель	Максимальное количество баллов
Формализация условий задачи	4
Обоснованность выбора метода (модели, алгоритма) решения	6
Правильность проведение расчетов	6
Полнота анализа полученных результатов	4
Всего	20

Итоговая оценка по дисциплине выставляется с учетом результатов текущего контроля (приведенных к норме в 60 баллов) с использованием следующей шкалы.

Оценка	Набрано баллов
«отлично»	81-100
«хорошо»	61-80
«удовлетворительно»	41-60
«неудовлетворительно»	0-40

МИНИСТЕРСТВО НАУКИ И ВЫСШЕГО ОБРАЗОВАНИЯ РОССИЙСКОЙ ФЕДЕРАЦИИ
Федеральное государственное бюджетное образовательное учреждение
высшего образования

«Тамбовский государственный технический университет»
(ФГБОУ ВО «ТГТУ»)



УТВЕРЖДАЮ

Директор Технологического института

Д.Л. Полушкин

« 21 » января 2021 г.

РАБОЧАЯ ПРОГРАММА ДИСЦИПЛИНЫ

*Б1.В.21 Программно-технические средства управления объектами
нефтегазовой отрасли*

(шифр и наименование дисциплины в соответствии с утвержденным учебным планом подготовки)

Направление

21.03.01 Нефтегазовое дело

(шифр и наименование)

Профиль

Технологии и оборудование нефтегазового дела

(наименование профиля образовательной программы)

Формы обучения: *очная*

Кафедра: *Технологические процессы, аппараты и техносферная
безопасность*

(наименование кафедры)

Составитель:

К.Т.Н., доцент
степень, должность

[Подпись]
подпись

Р.А Шубин
инициалы, фамилия

Заведующий кафедрой

[Подпись]
подпись

Н.Ц Гатапова
инициалы, фамилия

Тамбов 2021

**1. ПЛАНИРУЕМЫЕ РЕЗУЛЬТАТЫ ОБУЧЕНИЯ ПО ДИСЦИПЛИНЕ И
ЕЕ МЕСТО В СТРУКТУРЕ ОПОП**

Цель освоения дисциплины – достижение планируемых результатов обучения (таблица 1.1), соотнесенных с индикаторами достижения компетенций и целью реализации ОПОП.

Дисциплина входит в состав части образовательной программы, формируемой участниками образовательных отношений.

Таблица 1.1 – Результаты обучения по дисциплине

Код, наименование индикатора	Результаты обучения по дисциплине
ПК-2 Способность осуществлять оперативный контроль за техническим состоянием технологического оборудования, используемого при транспорте и хранении углеводородного сырья	
ИД-1 (ПК-2) знание основных принципов построения систем по управлению газораспределением, основных требований к организации передачи технологических данных	Знает и может перечислить основные принципы построения систем программно-технических для схем автоматизации а также знает основные требования структуры и типы передаваемых данных
ИД-2 (ПК-2) умение использовать инструментальные программные средства в процессе разработки и эксплуатации автоматизированных систем управления	Умеет применять инструментальные программные средства на этапах разработки проектирования и ввода в эксплуатацию автоматизированных систем управления. Умеет работать с приборами автоматизации потока и хранения продукта с учетом современного состояния транспортной нефтяной и газовой отрасли .
ИД-3 (ПК-2) умение выбирать программное и информационное обеспечение систем управления технологическим процессом распределения газа	Умеет анализировать и подбирать автоматизированную систему для управления технологическим процессом распределения газа

Результаты обучения по дисциплине достигаются в рамках осуществления всех видов контактной и самостоятельной работы обучающихся в соответствии с утвержденным учебным планом.

Индикаторы достижения компетенций считаются сформированными при достижении соответствующих им результатов обучения.

2. ОБЪЁМ ДИСЦИПЛИНЫ

Объем дисциплины составляет 3 зачетных единицы.

Ниже приведено распределение общего объема дисциплины (в академических часах) в соответствии с утвержденным учебным планом.

Виды работ	Форма обучения
	Очная
	7 семестр
<i>Контактная работа</i>	49
занятия лекционного типа	32
лабораторные занятия	-
практические занятия	16
курсовое проектирование	-
консультации	-
промежуточная аттестация	1
<i>Самостоятельная работа</i>	59
<i>Всего</i>	108

3. СОДЕРЖАНИЕ ДИСЦИПЛИНЫ

Тема 1. Информационные технологии измерения и контроля параметров нефтегазового производства

Методы измерения и контроля параметров технологических процессов в нефтегазовой отрасли. Сенсоры и технологии их изготовления. Измерительные преобразователи и интеллектуальные датчики (давления, температуры, расхода, уровня и др.). Метрологическое оборудование для калибровки средств измерений. Интерфейсы информационно-измерительных систем и интеллектуальных датчиков. Информационно-измерительные системы контроля технологических параметров работы нефтяных, газовых и газоконденсатных скважин.

Практические занятия (семинары)

ПР01. Компьютерные системы сбора и обработки измерительной информации.

ПР02. Оперативные инфракрасные методы и приборы анализа нефтесодержания и минерального состава керна, шлама и промывочной жидкости разбуриваемых скважин.

Самостоятельная работа:

СР01. Разработка функциональных схем автоматизации, структурных схем программно-аппаратного комплекса, схем размещения контрольно-измерительных приборов

Тема 2. Разработка системы управления установкой подготовки нефти к транспорту

Технологический процесс подготовки нефти к транспорту. Разработка автоматизированной системы управления блоком первой ступени сепарации установки подготовки нефти (УПН): функциональной схемы автоматизации, структурной схемы программно-аппаратного комплекса, размещения контрольно-измерительных приборов в имитационной модели.

Практические занятия (семинары)

ПР01. Автоматизация процесса транспортировки нефтепродуктов

ПР02. Calls-технологии, особенности, применение и эффективность

Самостоятельная работа:

СР01. Программные продукты для моделирования технологических процессов на промышленных предприятиях

СР 02. Проведение автоматических замеров дебитов эксплуатируемых эксплуатируемых нефтегазовых хранилищ.

Тема 3. Метрологическое обеспечение измерений расхода природного газа, транспортируемого по магистральным газопроводам

Практическое применение действующих и вновь вводимых нормативно-технических документов, регулирующих вопросы измерения расхода и количества природного газа. Современные интеллектуальные, высокоточные системы управления и учета, метрологические и эксплуатационные характеристики. Передовые расчетные методы для определения фактических метрологических характеристик узлов измерений расхода газа. Метрологический контроль над измерительными комплексами и автоматизированными системами учета расхода и количества природного газа. Методы и погрешности определения физических свойств природного газа.

Практические занятия (семинары)

ПР01. Выбор методов и средств измерений (СИ) расхода и количества потребляемого газа в зависимости от условий эксплуатации.

ПР02. Метрологические характеристики СИ и установленные нормы точности измерений.

Самостоятельная работа:

СР01. Изучить средства автоматизации по охране труда в нефтяной и газовой промышленности

СР02. Изучить порядок автоматизированного оповещения о происшествиях (авариях, пожарах, несчастных случаях)

СР03. Изучить способы автоматизированного обеспечения качества продукции в нефтегазовой промышленности.

Тема 4. Метрологическое обеспечение измерений и учета количества углеводородного сырья при добыче, подготовке и транспортировке

Состояние МО измерений и учета количества углеводородного сырья (УВС). Методы и средства надзора за состоянием и применением средств и систем измерений нефти, газа и воды на объектах нефтегазодобывающих компаний и трубопроводного транспорта. Методы определения пределов допустимой относительной погрешности измерений количества УВС автоматизированными системами измерений, измерительными установками.

Практические занятия (семинары)

ПР01. Организация метрологического обеспечения (МО) единства измерений и учета количества углеводородного сырья согласно ФЗ №102 «Обеспечение единства измерений», ГОСТ Р 8.595, ГОСТ Р 8.615, ГОСТ 2517 и других нормативных документов.

ПР02. Организация и проведения процессов измерений и учета количества и показателей качества УВС.

Самостоятельная работа:

СР01. Выбор методов и средств измерений расхода и количества потребляемого газа в зависимости от условий эксплуатации

СР02. Расчетные методы для определения фактических метрологических характеристик узлов измерений расхода газа

Тема 5. Устройство, техническое обслуживание и эксплуатация технических средств

Модели контроллеров, их структура и основные модули. Особенности языка визуального программирования в стандарте МЭК 61131-3. Диагностика и калибровка контроллера с помощью сервисного программного обеспечения. Разработка и отладка программ на языке визуального программирования в стандарте МЭК 61131-3.

Практические занятия (семинары)

ПР01. Современные системы телемеханики газовой промышленности России. Структура и основные компоненты.

ПР02. Конфигурирование модулей ввода/вывода сигналов. Конфигурирование системы передачи данных..

Самостоятельная работа:

СР01. Методы определения пределов допускаемой относительной погрешности измерений количества газа автоматизированными системами измерений, измерительными установками

4. ПЕРЕЧЕНЬ УЧЕБНОЙ ЛИТЕРАТУРЫ, ИНФОРМАЦИОННЫХ РЕСУРСОВ И ТЕХНОЛОГИЙ

4.1. Учебная литература

1. Волчкевич, Л.И. Автоматизация производственных процессов: Учебное пособие. [Электронный ресурс] : учеб. Пособие — Электрон. Дан. — М. : Машиностроение, 2007. — 380 с. — Режим доступа: <http://e.lanbook.com/book/726> — Загл. с экрана.

2. Сажин, С.Г. Средства автоматического контроля технологических параметров. [Электронный ресурс] : учеб. — Электрон. Дан. — СПб. : Лань, 2014. — 368 с. — Режим доступа: <http://e.lanbook.com/book/50683> — Загл. с экрана.

3. Нагорный, В.С. Средства автоматики гидро- и пневмосистем. [Электронный ресурс] : учеб. Пособие — Электрон. Дан. — СПб. : Лань, 2014. — 448 с. — Режим доступа: <http://e.lanbook.com/book/52612> — Загл. с экрана.

4. Фурсенко, С.Н. Автоматизация технологических процессов. [Электронный ресурс] : учеб. Пособие / С.Н. Фурсенко, Е.С. Якубовская, Е.С. Волкова. — Электрон. Дан. — Минск : Новое знание, 2014. — 376 с. — Режим доступа: <http://e.lanbook.com/book/64774> — Загл. с экрана.

5. Потехин В.М. Основы теории химических процессов технологии органических веществ и нефтепереработки [Электронный ресурс]: учебник для вузов/ В.М. Потехин, В.В. Потехин— Электрон. Текстовые данные.— СПб.: ХИМИЗДАТ, 2017.— 943 с.— Режим доступа: <http://www.iprbookshop.ru/67346.html>.— ЭБС «IPRbooks»

4.2. Интернет-ресурсы, в том числе современные профессиональные базы данных и информационные справочные системы

Университетская информационная система «РОССИЯ» <https://uisrussia.msu.ru>

Справочно-правовая система «Консультант+» <http://www.consultant-urist.ru>

Справочно-правовая система «Гарант» <http://www.garant.ru>

База данных Web of Science <https://apps.webofknowledge.com/>

База данных Scopus <https://www.scopus.com>

Портал открытых данных Российской Федерации <https://data.gov.ru>

База открытых данных Министерства труда и социальной защиты РФ <https://rosmintrud.ru/opendata>

База данных Научной электронной библиотеки eLIBRARY.RU <https://elibrary.ru/>

База данных профессиональных стандартов Министерства труда и социальной защиты РФ <http://profstandart.rosmintrud.ru/obshchiy-informatsionnyy-blok/natsionalnyy-reestr-professionalnykh-standartov/>

Базы данных Министерства экономического развития РФ <http://www.economy.gov.ru>

База открытых данных Росфинмониторинга <http://www.fedsfm.ru/opendata>

Электронная база данных «Издательство Лань» <https://e.lanbook.com>

Электронная библиотечная система «IPRbooks» <http://www.iprbookshop.ru>

База данных «Электронно-библиотечная система «ЭБС ЮРАЙТ» <https://www.biblio-online.ru>

База данных электронно-библиотечной системы ТГТУ <http://elib.tstu.ru>

Федеральная государственная информационная система «Национальная электронная библиотека» <https://нэб.рф>

Национальный портал онлайн обучения «Открытое образование» <https://openedu.ru>

Электронная база данных "Polpred.com Обзор СМИ" <https://www.polpred.com>

Официальный сайт Федерального агентства по техническому регулированию и метрологии <http://protect.gost.ru/>

Ресурсы электронной информационно-образовательной среды университета представлены в локальном нормативном акте «Положение об электронной информационно-образовательной среде Тамбовского государственного технического университета».

Электронные образовательные ресурсы, к которым обеспечен доступ обучающихся, в т.ч. приспособленные для использования инвалидами и лицами с ограниченными возможностями здоровья, приведены на официальном сайте университета в разделе «Университет»-«Сведения об образовательной организации»-«Материально-техническое обеспечение и оснащённость образовательного процесса».

Сведения о лицензионном программном обеспечении, используемом в образовательном процессе, представлены на официальном сайте университета в разделе «Образование»-«Учебная работа»-«Доступное программное обеспечение».

5. МЕТОДИЧЕСКИЕ УКАЗАНИЯ ДЛЯ ОБУЧАЮЩИХСЯ ПО ОСВОЕНИЮ ДИСЦИПЛИНЫ

Обучающиеся должны быть ознакомлены с рабочей программой дисциплины, в том числе: перечнем планируемых результатов обучения; местом дисциплины в структуре ОПОП; трудоемкостью изучения дисциплины, объемом аудиторных занятий и самостоятельной работы; аннотированным содержанием отдельных тем дисциплины; перечнем учебно-методического обеспечения для самостоятельной работы и ее организацией; фондом оценочных средств для проведения текущей и промежуточной аттестации обучающихся по дисциплине; перечнем учебной литературы, ресурсов информационно-телекоммуникационной сети «Интернет»; методическими указаниями для обучающихся по освоению дисциплины.

Основная организационная форма занятий в вузе – лекция. Лекция – организационная форма или метод обучения, состоящие в последовательном длительном монологическом изложении преподавателем завершеного фрагмента материала учебной дисциплины.

Лекция является наиболее быстрым, экономным способом передачи комплекса знаний группе обучающихся; обеспечивает творческое общение преподавателя с Вами, эмоциональное влияние преподавателя на Вас.

Развитие современных технологий, особенно по приоритетным направлениям, приводит к тому, что часть учебного материала по конкретной теме не нашло еще отражения в существующих учебниках, а некоторые разделы морально устарели, поэтому лекция является для Вас основным источником информации. Лекция будет для Вас незаменима, т.к. отдельные темы учебника достаточно трудны для самостоятельного изучения и требуют методической переработки лектором.

Ваша интенсивная работа на лекции позволит Вам:

- поставить и обосновать цели и задачи обучения (как по изучению соответствующей предметной области, так и в контексте подготовки к профессиональной деятельности);
- получить и усвоить новые знания, сформировать интеллектуальные и креативные умения и навыки;
- выработать интерес к теоретическому анализу проблем современных наукоёмких отраслей.

Во время изучения дисциплины Вы встретитесь со следующими основными разновидностями лекций, такими как:

- вводная – ориентированная на формирование общего представления о теоретических основах предметной области, их месте в системе профессиональной подготовки, дающая первоначальное ознакомление Вас с основными научно-теоретическими положениями данной отрасли знания;
- установочная – ориентирующая Вас на источники информации, дающая указания для самостоятельной работы и подготовки заданий, практические рекомендации, выделяющая наиболее важные и трудные части материала;
- информационно-интегрирующая – представляющая основные положения технологического подхода, результаты современных прикладных исследований в данной области знаний;
- обзорно-систематизирующая – дающая квинтэссенцию курса, представление роли получаемых знаний в инновационном преобразовании страны, что обеспечивает выход к дальнейшему теоретическому анализу за пределами первоначального понимания.

Хотелось бы обратить Ваше внимание, что суть процесса обучения при использовании лекции заключается в том, что учебный материал подается педагогом так, что он воспринимается Вами преимущественно через слуховой канал. Ваша задача научиться конспектировать основное содержание лекции, а после неё обязательно изучить прослушанную тему по рекомендованной литературе и электронным источникам информации.

К тому же, на лекции не представляется возможным учитывать восприятие каждого из Вас, а ведь оно сугубо индивидуально. На лекции (за исключением интерактивных занятий) слабая обратная связь, на основе которой преподаватель делает вывод о степени усвоения учебного материала Вами в данный момент времени. Поэтому все вопросы, которые Вы не поняли во время лекции и не смогли выяснить во время самостоятельной работы, необходимо обсудить с преподавателем во время индивидуальных и групповых консультаций. Постарайтесь не пропускать лекции, т.к. именно они задают темп всей учебной работе в университете.

В процессе изучения дисциплины Вы будете приобретать умения и навыки по дисциплине участвуя в семинарах и решая профессионально-ориентированные задачи на занятиях.

Практические занятия проводятся в аудиториях или учебных лабораториях, оборудованных необходимыми техническими средствами обучения, вычислительной техникой, справочной литературой для выполнения расчетов.

Семинары - форма обучения, при которой преподаватель организует дискуссию по предварительно определенным вопросам темы (раздела). К таким занятиям Вы должны заблаговременно подготовить тезисы выступлений в рамках изучаемой темы. На каждом семинарском занятии преподаватель оценивает подготовленные Вами выступления, Вашу активность в дискуссиях, умение формулировать свои позиции, что учитывается как составляющие рейтинговой оценки студентов по данному предмету.

Также для Вас будут организованы консультации - форма учебного занятия, в процессе которого Вы получите ответы от преподавателя на конкретные вопросы или пояснения по соответствующим теоретическим положениям или аспектам их практического применения. Консультация может быть индивидуальной или групповой, в зависимости от учебной ситуации: индивидуальное занятие, выполняемое Вами, может потребовать индивидуальной консультации, теоретические вопросы по учебному предмету - соответственно групповой консультации.

Самостоятельная работа по усвоению учебного материала по дисциплине может выполняться Вами в читальном зале библиотеки, учебных кабинетах, компьютерных классах, а, также в домашних условиях.

Ваша самостоятельная работа требует наличия информационно-предметного обеспечения: учебников, учебных и методических пособий, конспектов лекций, опорных конспектов, электронных образовательных ресурсов. Методические материалы в большинстве случаев обеспечивают Вам возможность самоконтроля по тому или иному блоку учебного материала или предмета в целом. Рекомендуются также использовать соответствующую научную и специальную монографическую и периодическую литературу в данной области знаний.

6. МАТЕРИАЛЬНО-ТЕХНИЧЕСКОЕ ОБЕСПЕЧЕНИЕ

По всем видам учебной деятельности в рамках дисциплины используются аудитории, оснащенные необходимым специализированным оборудованием.

Наименование специальных помещений	Оснащенность специальных помещений	Перечень лицензионного программного обеспечения / Реквизиты подтверждающего документа
учебные аудитории для проведения занятий лекционного типа	Мебель: учебная мебель Технические средства обучения: экран, проектор, компьютер	MS Office, Windows / Корпоративные академические лицензии бессрочные Microsoft Open License №47425744, 48248803, 41251589, 46314939, 44964701, 43925361, 45936776, 47425744, 41875901, 41318363, 60102643.
учебные аудитории для проведения занятий семинарского типа, групповых и индивидуальных консультаций, текущего контроля и промежуточной аттестации	Мебель: учебная мебель Технические средства обучения: экран, проектор, компьютер	
учебные аудитории для курсового проектирования (выполнения курсовых работ)	Мебель: учебная мебель Комплект специализированной мебели: компьютерные столы Оборудование: компьютерная техника с подключением к информационно-коммуникационной сети «Интернет» и доступом в электронную информационно-образовательную среду образовательной организации	

Для самостоятельной работы обучающихся предусмотрены помещения, укомплектованные специализированной мебелью, оснащенные компьютерной техникой с возможностью подключения к сети «Интернет» и обеспечением доступа в электронную информационно-образовательную среду университета.

Наименование помещений для самостоятельной работы обучающихся	Оснащенность помещений для самостоятельной работы обучающихся	Перечень лицензионного программного обеспечения / Реквизиты подтверждающего документа
Помещение для самостоятельной работы обучающихся (читальный зал Научной библиотеки)	Мебель: учебная мебель Комплект специализированной мебели: компьютерные столы Оборудование: компьютерная техника с подключением к информационно-коммуникационной сети «Интернет» и доступом в электронную информационно-образовательную среду образовательной организации, веб-камеры, коммуникационное оборудование, обеспечивающее доступ к сети интернет (проводное соединение и беспроводное соединение по технологии Wi-Fi)	Microsoft Windows 7 pro Лицензия №49487340 Microsoft Office 2007 Лицензия №49487340
Помещение для самостоятельной работы обучающихся (ауд. 333/А)	Мебель: учебная мебель Комплект специализированной мебели: компьютерные столы Оборудование: компьютерная техника с подключением к информационно-коммуникационной сети «Интернет» и доступом в электронную информационно-образовательную среду образовательной организации, веб-камеры, коммуникационное оборудование, обеспечивающее доступ к сети ин-	Microsoft Windows XP Лицензия №44964701 Microsoft Office 2007 Лицензия №44964701

21.03.01 «Нефтегазовое дело»
«Технологии и оборудование нефтегазового дела»

Наименование помещений для самостоятельной работы обучающихся	Оснащенность помещений для самостоятельной работы обучающихся	Перечень лицензионного программного обеспечения / Реквизиты подтверждающего документа
	тернет (проводное соединение и беспроводное соединение по технологии Wi-Fi)	

7. ТЕКУЩИЙ КОНТРОЛЬ УСПЕВАЕМОСТИ И ПРОМЕЖУТОЧНАЯ АТТЕСТАЦИЯ

Проверка достижения результатов обучения по дисциплине осуществляется в рамках текущего контроля успеваемости и промежуточной аттестации.

7.1. Текущий контроль успеваемости

Текущий контроль успеваемости включает в себя мероприятия по оцениванию выполнения заданий на практических занятиях, заданий для самостоятельной работы. Мероприятия текущего контроля успеваемости приведены в таблице 7.1.

Таблица 7.1 – Мероприятия текущего контроля успеваемости

Обозначение	Наименование	Форма контроля
ПР01.	Компьютерные системы сбора и обработки измерительной информации.	реферат
ПР02.	Организация и проведения процессов измерений и учета количества и показателей качества УВС.	реферат
СР01..	Разработка функциональных схем автоматизации, структурных схем программно-аппаратного комплекса, схем размещения контрольно-измерительных приборов	реферат
СР02.	Выбор методов и средств измерений расхода и количества потребляемого газа в зависимости от условий эксплуатации	реферат
СР03.	Изучить способы автоматизированного обеспечения качества продукции в нефтегазовой промышленности	реферат

7.2. Промежуточная аттестация

Формы промежуточной аттестации по дисциплине приведены в таблице 7.2.

Таблица 7.2 – Формы промежуточной аттестации

Обозначение	Форма отчетности	Очная
Зач07	Зачет	7 семестр

8. ФОНД ОЦЕНОЧНЫХ СРЕДСТВ

8.1. Оценочные средства

Оценочные средства соотнесены с результатами обучения по дисциплине и индикаторами достижения компетенций.

ИД-1 (ПК-2) знание основных принципов построения систем по управлению газораспределением, основных требований к организации передачи технологических данных

Результаты обучения	Контрольные мероприятия
Знает и может перечислить основные принципы построения систем программно-технических для схем автоматизации а также знает основные требования структуры и типы передаваемых данных	ПР01, СР01, Зач07

Темы реферата ПР01

1. Основные административные документы по качеству нефти, маркировке, упаковке, транспортированию и хранению нефти.
2. Общая характеристика технологических процессов и режимов функционирования производственно-транспортной подсистемы ПХО.

Темы реферата СР01

1. Правовая база по учету и хранению нефти и газа в РФ.
2. Нормативные требования к хранилищу нефти и газа.

ИД-2 (ПК-2) умение использовать инструментальные программные средства в процессе разработки и эксплуатации автоматизированных систем управления

Результаты обучения	Контрольные мероприятия
Умеет применять инструментальные программные средства на этапах разработки проектирования и ввода в эксплуатацию автоматизированных систем управления. Умеет работать с приборами автоматизации потока и хранения продукта с учетом современного состояния транспортной нефтяной и газовой отрасли	ПР02, СР02, Зач07

Темы реферата ПР02

1. Поставка газа потребителю и режимы газопользования. Порядок заключения договора на поставку природного газа.
2. Осуществления Государственного контроля и надзора по вопросам соблюдения требований правил, норм и другой нормативной документации, технического состояния газоиспользующего оборудования и узлов учета газа осуществляется уполномоченными государственными органами.

Темы реферата СР02

1. Инструкции о порядке действий при выявлении нарушений правил транспортировки и хранения природного газа.
2. Правила определения показателей надежности и качества услуг по транспортировке газа по газораспределительным сетям

ИД-3 (ПК-2) умение выбирать программное и информационное обеспечение систем управления технологическим процессом распределения газа

Результаты обучения	Контрольные мероприятия
Умеет анализировать и подбирать автоматизированную систему для управления технологическим процессом распределения газа	ПР03, Зач07

Темы реферата ПР03

1. Порядок оформления документов при выявлении нарушений правил транспортировки и хранения продукта в нефтегазовом комплексе
2. Правовое регулирование доступа к газотранспортным системам в процессе транспортирование газа по магистральным трубопроводам

Вопросы к зачету

1. Методы измерения и контроля параметров технологических процессов в нефтегазовой отрасли.
2. Сенсоры и технологии их изготовления.
3. Измерительные преобразователи и интеллектуальные датчики (давления, температуры, расхода, уровня и др.).
4. Метрологическое оборудование для калибровки средств измерений.
5. Интерфейсы информационно-измерительных систем и интеллектуальных датчиков.
6. Компьютерные системы сбора и обработки измерительной информации.
7. Информационно-измерительные системы контроля технологических параметров работы нефтяных, газовых и газоконденсатных скважин.
8. Оперативные инфракрасные методы и приборы анализа нефтесодержания и минерального состава керна, шлама и промывочной жидкости разбуриваемых скважин.
9. Технологический процесс подготовки нефти к транспорту.
10. Разработка автоматизированной системы управления блоком первой ступени сепарации установки подготовки нефти (УПН): функциональной схемы автоматизации, структурной схемы программно-аппаратного комплекса, размещения контрольно-измерительных приборов в имитационной модели.
11. Практическое применение действующих и вновь вводимых нормативно-технических документов, регулирующих вопросы измерения расхода и количества природного газа.
12. Выбор методов и средств измерений (СИ) расхода и количества потребляемого газа в зависимости от условий эксплуатации.
13. Метрологические характеристики СИ и установленные нормы точности измерений.
14. Современные интеллектуальные, высокоточные системы управления и учета, метрологические и эксплуатационные характеристики.
15. Передовые расчетные методы для определения фактических метрологических характеристик узлов измерений расхода газа.
16. Метрологический контроль над измерительными комплексами и автоматизированными системами учета расхода и количества природного газа.
17. Методы и погрешности определения физических свойств природного газа.
18. Организация метрологического обеспечения (МО) единства измерений и учета количества углеводородного сырья согласно ФЗ №102 «Обеспечение единства измерений», ГОСТ Р 8.595, ГОСТ Р 8.615, ГОСТ 2517 и других нормативных документов.
19. Состояние МО измерений и учета количества углеводородного сырья (УВС).
20. Методы и средства надзора за состоянием и применением средств и систем измерений нефти, газа и воды на объектах нефтегазодобывающих компаний и трубопроводного транспорта.
21. Методы определения пределов допускаемой относительной погрешности измерений количества УВС автоматизированными системами измерений, измерительными установками.

22. Организация и проведения процессов измерений и учета количества и показателей качества УВС.
23. Современные системы телемеханики газовой промышленности России. Структура и основные компоненты.
24. Модели контроллеров, их структура и основные модули.
25. Особенности языка визуального программирования в стандарте МЭК 61131-3. Диагностика и калибровка контроллера с помощью сервисного программного обеспечения.
26. Разработка и отладка программ на языке визуального программирования в стандарте МЭК 61131-3.
27. Конфигурирование модулей ввода/вывода сигналов. Конфигурирование системы передачи данных..

8.2. Критерии и шкалы оценивания

Для контрольных мероприятий устанавливается минимальное и максимальное количество баллов в соответствии с таблицей 8.2.

Контрольное мероприятие считается пройденным успешно при условии набора количества баллов не ниже минимального.

Результат обучения по дисциплине считается достигнутым при успешном прохождении обучающимся всех контрольных мероприятий, относящихся к данному результату обучения.

Таблица 8.2 – Шкалы оценивания контрольных мероприятий

Обозначение	Наименование	Форма контроля	Количество баллов	
			min	max
ПР01.	Разработка совместно с подрядчиком оперативного плана ликвидации аварии и доведение плана до персонала	реферат	2	5
ПР02.	Виды документации использующиеся для организации функционирования транспортировочной системы в нефтегазовой отрасли.	реферат	2	5
ПР03..	Виды документации по организации процесса хранения на предприятиях нефти и сопутствующего газа.	реферат	2	5
СР01.	Изучить правила по охране труда в нефтяной и газовой промышленности	доклад	2	5
СР02.	Сертификация технических устройств на нефтегазовых производственных объектах. Требования к техническим устройствам, применяемым на нефтегазовых производственных объектах.	доклад	2	5
Зач07	Зачет	Зачет	8	20

Практические занятия ПР01, ПР02, ПР03, задания для самостоятельной работы СР01, СР02.

Описание результата деятельности обучающегося	Оценка
<i>Задание не выполнено</i>	0

<i>Тема задания в работе не раскрыта</i>	1
<i>Тема задания в работе не раскрыта полностью, но есть концептуальные положения взгляда обучающегося на проблему</i>	2
<i>Задание выполнено полностью, но есть противоречия в рассуждениях и высказывания, не соответствующие современному состоянию науки</i>	3
<i>Задание выполнено полностью, показано владение основными положениями данного раздела учебной дисциплины</i>	4
<i>Задание выполнено полностью, продемонстрировано творческое восприятие современных подходов к выполнению задачи профессиональной деятельности</i>	5

Зачет (Зач07).

Задание состоит из 2 теоретических вопросов и 1 практического задания.

Время на подготовку: 45 минут.

Оценка «зачтено» выставляется обучающемуся, если он знает программный материал, грамотно и по существу излагает его, не допуская существенных неточностей в ответах на вопросы, правильно применяет теоретические положения при решении практических заданий.

Оценка «не зачтено» выставляется обучающемуся, который не знает значительной части программного материала, допускает существенные ошибки в ответах на вопросы и при выполнении практических заданий.

Результат обучения по дисциплине считается достигнутым при получении обучающимся оценки «зачтено», «удовлетворительно», «хорошо», «отлично» по каждому из контрольных мероприятий, относящихся к данному результату обучения.

МИНИСТЕРСТВО НАУКИ И ВЫСШЕГО ОБРАЗОВАНИЯ РОССИЙСКОЙ ФЕДЕРАЦИИ
Федеральное государственное бюджетное образовательное учреждение
высшего образования

«Тамбовский государственный технический университет»
(ФГБОУ ВО «ТГТУ»)

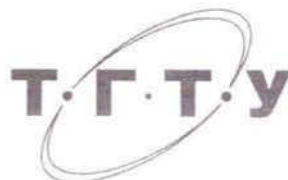

УТВЕРЖДАЮ

Директор Технологического института

_____ Д.Л. Полушкин
« 21 » _____ января 2021 г.

РАБОЧАЯ ПРОГРАММА ДИСЦИПЛИНЫ

Б1.В.22 Проектная работа в профессиональной деятельности

(шифр и наименование дисциплины в соответствии с утвержденным учебным планом подготовки)

Направление

21.03.01 Нефтегазовое дело

(шифр и наименование)

Профиль

Технологии и оборудование нефтегазового дела

(наименование профиля образовательной программы)

Формы обучения: очная

Кафедра: Технологические процессы, аппараты и техносферная безопасность

(наименование кафедры)

Составитель:

_____ К.Т.Н., доцент
степень, должность

Орлова
подпись

_____ Орлова Н.В.
инициалы, фамилия

Заведующий кафедрой

Гатапова
подпись

_____ Гатапова Н.Ц.
инициалы, фамилия

Тамбов 2021

1. ПЛАНИРУЕМЫЕ РЕЗУЛЬТАТЫ ОБУЧЕНИЯ ПО ДИСЦИПЛИНЕ И ЕЕ МЕСТО В СТРУКТУРЕ ОПОП

Цель освоения дисциплины – достижение планируемых результатов обучения (таблица 1.1), соотнесенных с индикаторами достижения компетенций и целью реализации ОПОП.

Дисциплина входит в состав части образовательной программы, формируемой участниками образовательных отношений.

Таблица 1.1 – Результаты обучения по дисциплине

Код, наименование индикатора	Результаты обучения по дисциплине
УК-1 Способен осуществлять поиск, критический анализ и синтез информации, применять системный подход для решения поставленных задач	
ИД-6 (УК-1) Умеет выявлять проблемы и анализировать пути их решения, решать практико-ориентированные задачи	Анализирует задачу, выделяя ее базовые составляющие
	Определяет и ранжирует информацию, требуемую для решения поставленной задачи
	Осуществляет поиск информации для решения поставленной задачи по различным типам запросов
УК-2 Способен определять круг задач в рамках поставленной цели и выбирать оптимальные способы их решения, исходя из действующих правовых норм, имеющихся ресурсов и ограничений	
ИД-11 (УК-2) Умеет самостоятельно определять цели деятельности, планировать, контролировать и корректировать проектную деятельность, выбирая успешные стратегии в различных ситуациях	Формулирует проблему, решение которой напрямую связано с достижением цели проекта, определяет связи между поставленными задачами и ожидаемые результаты их решения
	Разрабатывает концепцию проекта в рамках обозначенной проблемы: формулирует цель, задачи, обосновывает актуальность, значимость, ожидаемые результаты и возможные сферы их применения
	Разрабатывает план реализации проекта с использованием инструментов планирования
	Определяет имеющиеся ресурсы и ограничения, действующие правовые нормы в рамках поставленных задач
	Делает выводы и представляет информацию по проекту в удобном для восприятия виде
УК-3 Способен осуществлять социальное взаимодействие и реализовывать свою роль в команде	
ИД-5 (УК-3) Умеет работать в команде и организовывать работу команды, вырабатывая командную стратегию для достижения поставленной цели	Реализует свою роль в команде, исходя из стратегии сотрудничества для достижения поставленной цели
	Анализирует возможные последствия личных действий и планирует свои действия для достижения заданного результата
	Осуществляет обмен информацией, знаниями и опытом с членами команды, соблюдает установленные нормы и правила командной работы, несет личную ответственность за общий результат

Результаты обучения по дисциплине достигаются в рамках осуществления всех видов контактной и самостоятельной работы обучающихся в соответствии с утвержденным учебным планом.

Индикаторы достижения компетенций считаются сформированными при достижении соответствующих им результатов обучения.

2. ОБЪЁМ ДИСЦИПЛИНЫ

Объем дисциплины составляет 4 зачетных единицы.

Ниже приведено распределение общего объема дисциплины (в академических часах) в соответствии с утвержденным учебным планом.

Виды работ	Форма обучения	
	Очная	
	6 семестр	7 семестр
<i>Контактная работа</i>	33	33
занятия лекционного типа		
лабораторные занятия		
практические занятия	32	32
курсовое проектирование		
консультации		
промежуточная аттестация	1	1
<i>Самостоятельная работа</i>	39	39
<i>Всего</i>	72	72

3. СОДЕРЖАНИЕ ДИСЦИПЛИНЫ

Проектная идея. Генерация проектных идей. Командообразование (образование проектных команд), определение состава проектной команды. Выбор лидера в команде. Работа проектных команд с витриной проектов. Распределение ролей в команде. Прикрепление наставника к проектной команде. Разработка паспорта проекта. Создание концепции проекта. Конкретизация актуальности, целевой аудитории, проблемы проекта, его цели, задач, плана выполнения проекта. Определение решения и прототипа проекта. Работа проектной команды в рамках жизненного цикла проекта. Выполнение календарного графика реализации проекта. Предзащита проекта, экспертные дни. Подведение итогов. Защита проекта.

Практические занятия

ПР01-ПР02 Знакомство, информация об идее проекта (проблема-решение), стейкхолдеры (целевая аудитория), распределение ролей в команде. Постановка задач до следующей встречи.

Результаты проектных встреч:

Список команды, лидер и распределение ролей/функций, описание целевой аудитории, обоснование актуальности, первичное описание решения, постановка задачи на проектирование, цели и задачи проекта.

ПР03 Семинар от индустриальных партнеров

ПР04-ПР05 Разработка концепции продукта. Контроль выполнения поставленных задач. Ожидаемый результат (прототип) к финалу, календарный план, организационный план. План проверки гипотезы. Проверка гипотезы и уточнение/изменение концепции/решения. Выполнение паспорта проекта. Постановка задач до следующей встречи.

Результаты проектных встреч:

Первичное описание концепции, вопросы для проверки гипотезы и вариант сбора/обработки ответов. Календарный план (сроки, ответственные и результат).

ПР06 Контроль промежуточных результатов (первичного описания концепции проекта)

Результаты проектных встреч:

Отчет/презентация

ПР07 Семинар от индустриальных партнеров

ПР08-ПР09 Проектная работа по календарному плану.

Обсуждение необходимости привлечения внешних экспертов, консультантов для проекта. Анализ рынка: изучение потребителей, определение емкости и потенциала рынка, оценка конкурентов.

Результаты проектных встреч:

Постановка задач до следующей встречи.

Результаты по этапам календарного плана.

ПР10 Контроль промежуточных результатов

Результаты проектных встреч:

Отчет/презентация

ПР011-ПР13 Проектная работа по календарному плану. Подготовка к экспертному дню и активностям проектной недели.

Результаты проектных встреч:

Результаты по этапам календарного плана. Проработка прототипа. Решение о демонстрационных (презентационных) материалах, представляемых экспертам.

ПР14 Подготовка к экспертной оценке, репетиции, участие в мероприятиях проектной недели

Результаты проектных встреч:

Готовность к презентации проекта.

ПР15 Экспертная оценка промежуточных результатов проекта

Результаты проектных встреч:

Отчет/презентация

ПР16 Рефлексия после экспертной оценки. Внесение изменений на основе экспертной оценки.

ПР17-ПР18 Проектная работа по календарному плану команды. Анализ аналогов проекта, оценка потенциальных рисков. Возможность участия в получении грантов.

Постановка задач до следующей встречи.

Результаты проектных встреч:

Результаты по этапам календарного плана. Задачи на следующую неделю. Изучены аналоги и выявлены преимущества проекта. Внесение изменений.

ПР19 Семинар от индустриальных партнеров

ПР20 Контроль промежуточных результатов

Результаты проектных встреч:

Отчет/презентация

ПР21-ПР22 Проектная работа по календарному плану команды. Обсуждение будущего прототипа. Определение перечня необходимых ресурсов для изготовления прототипа, реализации проекта. Бизнес-моделирование проекта (проработка экономики проекта).

Постановка задач до следующей встречи.

Результаты проектных встреч:

Результаты по этапам календарного плана команды. Перечень и описание необходимых ресурсов. Задачи на следующую неделю.

ПР23-ПР24 Контроль выполнения поставленных задач. Проектная работа по календарному плану команды. Подготовка и обсуждение материалов для предзащиты. Работа над презентацией. Утверждение презентации (проблема, идея, концепция, актуальность, аналоги/конкуренты, решение/ожидаемый результат). Постановка задачи для предзащиты.

Результаты проектных встреч:

Результаты по этапам календарного плана. Презентация, демонстрационные материалы по результатам проектирования. Корректировка и описание прототипа. Задачи на предзащиту.

ПР25 Контроль промежуточных результатов (экспертная оценка проекта)

Результаты проектных встреч:

Отчет/презентация

ПР26-ПР27 Рефлексия после экспертной оценки. Внесение изменений на основе проведенного мероприятия. Контроль выполнения поставленных задач. Постановка задач до следующей встречи.

Результаты проектных встреч:

Результаты по этапам календарного плана. Внесение изменений на основе предзащиты. Задачи на следующую неделю.

ПР28-ПР29 Контроль выполнения поставленных задач. Проектная работа по календарному плану команды. Результаты проверки гипотезы и корректировка проекта. Каналы продвижения проекта. Работа над прототипом. Партнеры проекта (инвестиционный план/стратегия фандрайзинга для социальных проектов)

Результаты проектных встреч:

Результаты проверки гипотезы. Маркетинг проекта. Перечень партнеров проекта. Результаты по этапам календарного плана. Задачи на следующую неделю

ПР30- ПР31 Контроль выполнения поставленных задач. Подготовка к защите проекта. Подготовка/изготовление прототипа. Утверждение материалов для финальной защиты (презентация, прототип, раздаточные материалы). Защита проекта

Результаты проектных встреч:

Подготовка и корректировка презентации, решение о представлении прототипа.
Отчет/презентация

ПР32 Рефлексия после защиты, подведение итогов

4. ПЕРЕЧЕНЬ УЧЕБНОЙ ЛИТЕРАТУРЫ, ИНФОРМАЦИОННЫХ РЕСУРСОВ И ТЕХНОЛОГИЙ

4.1. Учебная литература

1. Никитаева, А. Ю. Проектный менеджмент : учебное пособие / А. Ю. Никитаева. — Ростов-на-Дону, Таганрог : Издательство Южного федерального университета, 2018. — 188 с. — ISBN 978-5-9275-2640-6. — Текст : электронный // Электронно-библиотечная система IPR BOOKS : [сайт]. — URL: <http://www.iprbookshop.ru/87476.html>. — Режим доступа: для авторизир. пользователей
2. Ильин, В. В. Проектный менеджмент : практическое пособие / В. В. Ильин. — 3-е изд. — Москва : Интермедиа, 2018. — 264 с. — ISBN 978-5-91349-054-4. — Текст : электронный // Электронно-библиотечная система IPR BOOKS : [сайт]. — URL: <http://www.iprbookshop.ru/89602.html>. — Режим доступа: для авторизир. пользователей
3. Ньютон, Ричард Управление проектами от А до Я / Ричард Ньютон ; перевод А. Кириченко. — Москва : Альпина Бизнес Букс, 2019. — 192 с. — ISBN 978-5-9614-0539-2. — Текст : электронный // Электронно-библиотечная система IPR BOOKS : [сайт]. — URL: <http://www.iprbookshop.ru/82359.html>. — Режим доступа: для авторизир. пользователей
4. Яковенко, Л. В. Управление проектами информатизации : методическое пособие для магистров по специальности 8.03050201 «Экономическая кибернетика» и бакалавров по специальности 6.030502 «Экономическая кибернетика» / Л. В. Яковенко. — Симферополь : Университет экономики и управления, 2012. — 140 с. — ISBN 2227-8397. — Текст : электронный // Электронно-библиотечная система IPR BOOKS : [сайт]. — URL: <http://www.iprbookshop.ru/54719.html>. — Режим доступа: для авторизир. пользователей
5. Синенко, С. А. Управление проектами : учебно-практическое пособие / С. А. Синенко, А. М. Славин, Б. В. Жадановский. — Москва : Московский государственный строительный университет, Ай Пи Эр Медиа, ЭБС АСВ, 2015. — 181 с. — ISBN 978-5-7264-1212-2. — Текст : электронный // Электронно-библиотечная система IPR BOOKS : [сайт]. — URL: <http://www.iprbookshop.ru/40574.html> (дата обращения: 15.01.2021). — Режим доступа: для авторизир. пользователей
6. Управление проектами с использованием Microsoft Project : учебное пособие / Т. С. Васючкова, М. А. Держо, Н. А. Иванчева, Т. П. Пухначева. — 3-е изд. — Москва, Саратов : Интернет-Университет Информационных Технологий (ИНТУИТ), Ай Пи Ар Медиа, 2020. — 147 с. — ISBN 978-5-4497-0361-3. — Текст : электронный // Электронно-библиотечная система IPR BOOKS : [сайт]. — URL: <http://www.iprbookshop.ru/89480.html>. — Режим доступа: для авторизир. пользователей
7. Ехлаков, Ю. П. Управление программными проектами. Стандарты, модели : учебное пособие для вузов / Ю. П. Ехлаков. — 2-е изд., стер. — Санкт-Петербург : Лань, 2020. — 244 с. — ISBN 978-5-8114-5335-1. — Текст : электронный // Лань : электронно-библиотечная система. — URL: <https://e.lanbook.com/book/148472>. — Режим доступа: для авторизир. пользователей
8. Стартап-гайд: Как начать... и не закрыть свой интернет-бизнес / Пол Грэм, С. Ашин, Н. Давыдов [и др.] ; под редакцией М. Р. Зобниной. — Москва : Альпина Паблишер, 2019. — 176 с. — ISBN 978-5-9614-4824-5. — Текст : электронный // Электронно-библиотечная система IPR BOOKS : [сайт]. — URL: <http://www.iprbookshop.ru/82519.html>. — Режим доступа: для авторизир. пользователей
9. Рис, Э. Метод стартапа: предпринимательские принципы управления для долгосрочного роста компании / Э. Рис ; перевод М. Кульнева ; под редакцией С. Турко. — Москва : Альпина Паблишер, 2018. — 352 с. — ISBN 978-5-9614-0718-1. — Текст : электронный // Электронно-библиотечная система IPR BOOKS : [сайт]. — URL: <http://www.iprbookshop.ru/94294.html>. — Режим доступа: для авторизир. пользователей
10. Гай, Кавасаки Стартап по Кавасаки: проверенные методы начала любого дела / Кавасаки Гай ; перевод Д. Глебов ; под редакцией В. Потапова. — Москва : Альпина Паблишер, 2019. — 336 с. — ISBN 978-5-9614-5891-6. — Текст : электронный // Электронно-библиотечная система IPR BOOKS : [сайт]. — URL: <http://www.iprbookshop.ru/86879.html>. — Режим доступа: для авторизир. пользователей

11. Питер, Тиль От нуля к единице: как создать стартап, который изменит будущее / Тиль Питер, Мастерс Блейк. — Москва : Альпина Паблишер, 2019. — 192 с. — ISBN 978-5-9614-4839-9. — Текст : электронный // Электронно-библиотечная система IPR BOOKS : [сайт]. — URL: <http://www.iprbookshop.ru/86751.html>. — Режим доступа: для авторизир. пользователей

12. Стив, Бланк Четыре шага к озарению: стратегии создания успешных стартапов / Бланк Стив. — Москва : Альпина Паблишер, 2019. — 376 с. — ISBN 978-5-9614-4645-6. — Текст : электронный // Электронно-библиотечная система IPR BOOKS : [сайт]. — URL: <http://www.iprbookshop.ru/86740.html>. — Режим доступа: для авторизир. пользователей

13. Василенко, С. В. Эффектная и эффективная презентация : практическое пособие / С. В. Василенко. — Москва : Дашков и К, Ай Пи Эр Медиа, 2010. — 135 с. — ISBN 978-5-394-00255-7. — Текст : электронный // Электронно-библиотечная система IPR BOOKS : [сайт]. — URL: <http://www.iprbookshop.ru/1146.html>. — Режим доступа: для авторизир. пользователей

4.2. Интернет-ресурсы, в том числе современные профессиональные базы данных и информационные справочные системы

Университетская информационная система «РОССИЯ» <https://uisrussia.msu.ru>

Справочно-правовая система «Консультант+» <http://www.consultant-urist.ru>

Справочно-правовая система «Гарант» <http://www.garant.ru>

База данных Web of Science <https://apps.webofknowledge.com/>

База данных Scopus <https://www.scopus.com>

Портал открытых данных Российской Федерации <https://data.gov.ru>

База открытых данных Министерства труда и социальной защиты РФ <https://rosmintrud.ru/opendata>

База данных Научной электронной библиотеки eLIBRARY.RU <https://elibrary.ru/>

База данных профессиональных стандартов Министерства труда и социальной защиты РФ <http://profstandart.rosmintrud.ru/obshchiy-informatsionnyy-blok/natsionalnyy-reestr-professionalnykh-standartov/>

Базы данных Министерства экономического развития РФ <http://www.economy.gov.ru>

База открытых данных Росфинмониторинга <http://www.fedsfm.ru/opendata>

Электронная база данных «Издательство Лань» <https://e.lanbook.com>

Электронная библиотечная система «IPRbooks» <http://www.iprbookshop.ru>

База данных «Электронно-библиотечная система «ЭБС ЮРАЙТ» <https://www.biblio-online.ru>

База данных электронно-библиотечной системы ТГТУ <http://elib.tstu.ru>

Федеральная государственная информационная система «Национальная электронная библиотека» <https://нэб.рф>

Национальный портал онлайн обучения «Открытое образование» <https://openedu.ru>

Электронная база данных "Polpred.com Обзор СМИ" <https://www.polpred.com>

Официальный сайт Федерального агентства по техническому регулированию и метрологии <http://protect.gost.ru/>

Ресурсы электронной информационно-образовательной среды университета представлены в локальном нормативном акте «Положение об электронной информационно-образовательной среде Тамбовского государственного технического университета».

Электронные образовательные ресурсы, к которым обеспечен доступ обучающихся, в т.ч. приспособленные для использования инвалидами и лицами с ограниченными возможностями здоровья, приведены на официальном сайте университета в разделе «Университет»-«Сведения об образовательной организации»-«Материально-техническое обеспечение и оснащённость образовательного процесса».

Сведения о лицензионном программном обеспечении, используемом в образовательном процессе, представлены на официальном сайте университета в разделе «Образование»-«Учебная работа»-«Доступное программное обеспечение».

5. МЕТОДИЧЕСКИЕ УКАЗАНИЯ ДЛЯ ОБУЧАЮЩИХСЯ ПО ОСВОЕНИЮ ДИСЦИПЛИНЫ

Дисциплина «Проектная работа в профессиональной деятельности» представляет собой учебную дисциплину, направленную на формирование практических навыков проектной и командной работы. В рамках дисциплины предусмотрена контактная аудиторная работа, а также самостоятельная работа студентов.

Для самостоятельной работы студентов над проектом должны быть предусмотрены место и время. За проектной командой закрепляется аудитория, в которой команды могут самостоятельно работать над проектом, а также проводить встречи с проектным наставником.

Проекты классифицируются на два типа: по ведущей деятельности, которая осуществляется в этих проектах, и по продуктовому результату, который получается на выходе.

Список требований, выдвигаемых к студенческому проекту:

1. Проектирование от проблемы/значимости/востребованности/ актуальности: наличие проблемы, которую решает проект, соответствие существующим научно-техническим вызовам, наличие заказа на результат проекта, потенциального пользователя, нехватки чего-либо необходимого и т.д.

2. Реализация полного жизненного цикла проекта: от замысла до эксплуатации и утилизации (для инновационного проекта), от гипотезы до употребления полученного знания (для исследовательского проекта). Участники проекта должны реализовать весь цикл или хотя бы видеть его целиком, если упор делается на какой-то стадии.

3. Оригинальность решения: поиск уникальности данного проекта. Ответ на вопрос: почему эта работа является новым проектом, а не повторением пройденного по алгоритму или лабораторной работой. Объяснение, что новое порождается проектом (новое знание, продукт и т.п.).

4. Включенность в профессиональное сообщество: уровень получаемого результата проекта должен соответствовать реальным требованиям со стороны профессионального сообщества. Важно, что требования профессионального сообщества учитываются как на этапе реализации проектов, так и на этапе оценки результата.

5. Отдельно необходимо отметить требования к процессу достижения результата проекта:

- самостоятельность: насколько команда самостоятельна в реализации проекта от задумки до эксплуатации, прежде всего в принятии решений;
- учет ограниченности ресурсов: временных, финансовых и других;
- осознанность в выборе организационных решений: индивидуальность/командность, распределение ролей, выявление преград и пути их преодоления.

6. Проектная работа имеет образовательный результат, который должен быть отдельно выделен, осмыслен и обсужден участниками.

Классификация по продуктовому результату проекта	
Тип проекта	Тип продукта
Научно-исследовательский проект	знание
Опытный проект / НИОКР	объекты / опытные образцы
Технологический проект	технология
Инфраструктурный проект	Инфраструктура, схема отрасли
Предпринимательский проект	компания, бизнес, рынок
Инновационный проект	инновация (прохождение полного цикла)

Классификация по ведущей деятельности проекта
--

Тип проекта	Ведущая деятельность	Комментарии
Исследовательский проект	исследование	порождение нового востребованного (и практического) знания
Инженерно-конструкторский проект	конструирование	создание нового инженерного продукта или технологии
Организационный проект	организационное проектирование	создание новой практики, бизнеса, управляющей структуры
Стратегический проект	стратегическое проектирование	создание программ, инфраструктур, отраслей и т.п.
Арт-проект	художественное творчество	создание нового образа, художественного продукта

В реальной проектной деятельности чистые формы (только исследование или конструирование) бывают редко, обычно это синтез нескольких указанных типов проектов.

В обучении предлагается делать акцент на инновационных проектах полного жизненного цикла, так как в реальных инновационных проектах обязательными составляющими являются и исследование, и инженерия, и предпринимательство, и дизайн.

6. МАТЕРИАЛЬНО-ТЕХНИЧЕСКОЕ ОБЕСПЕЧЕНИЕ

По всем видам учебной деятельности в рамках дисциплины используются аудитории, оснащенные необходимым специализированным оборудованием.

Наименование специальных помещений	Оснащенность специальных помещений	Перечень лицензионного программного обеспечения / Реквизиты подтверждающего документа
учебные аудитории для проведения занятий семинарского типа, групповых и индивидуальных консультаций, текущего контроля и промежуточной аттестации	Мебель: учебная мебель Технические средства обучения: экран, проектор, компьютер	MS Office, Windows / Корпоративные академические лицензии бессрочные Microsoft Open License №47425744, 48248803, 41251589, 46314939, 44964701, 43925361, 45936776, 47425744, 41875901, 41318363, 60102643

Для самостоятельной работы обучающихся предусмотрены помещения, укомплектованные специализированной мебелью, оснащенные компьютерной техникой с возможностью подключения к сети «Интернет» и обеспечением доступа в электронную информационно-образовательную среду университета.

Наименование помещений для самостоятельной работы обучающихся	Оснащенность помещений для самостоятельной работы обучающихся	Перечень лицензионного программного обеспечения / Реквизиты подтверждающего документа
Помещение для самостоятельной работы обучающихся (читальный зал Научной библиотеки)	Мебель: учебная мебель Комплект специализированной мебели: компьютерные столы Оборудование: компьютерная техника с подключением к информационно-коммуникационной сети «Интернет» и доступом в электронную информационно-образовательную среду образовательной организации, веб-камеры, коммуникационное оборудование, обеспечивающее доступ к сети интернет (проводное соединение и беспроводное соединение по технологии Wi-Fi)	Microsoft Windows 7 pro Лицензия №49487340 Microsoft Office2007 Лицензия №49487340
Помещение для самостоятельной работы обучающихся (ауд. 333/А)	Мебель: учебная мебель Комплект специализированной мебели: компьютерные столы Оборудование: компьютерная техника с подключением к информационно-коммуникационной сети «Интернет» и доступом в электронную информационно-образовательную среду образовательной организации, веб-камеры, коммуникационное оборудование, обеспечивающее доступ к сети интернет (проводное соединение и беспроводное соединение по технологии Wi-Fi)	Microsoft Windows XP Лицензия №44964701 Microsoft Office 2007 Лицензия №44964701

7. ТЕКУЩИЙ КОНТРОЛЬ УСПЕВАЕМОСТИ И ПРОМЕЖУТОЧНАЯ АТТЕСТАЦИЯ

Проверка достижения результатов обучения по дисциплине осуществляется в рамках текущего контроля успеваемости и промежуточной аттестации.

7.1. Текущий контроль успеваемости

Текущий контроль успеваемости включает в себя мероприятия по оцениванию выполнения заданий на практических занятиях, заданий для самостоятельной работы. Мероприятия текущего контроля успеваемости приведены в таблице 7.1.

Таблица 7.1 – Мероприятия текущего контроля успеваемости

Обозначение	Наименование	Форма контроля
ПР06	Контроль промежуточных результатов (первичного описания концепции проекта)	Отчет/презентация
ПР10	Контроль промежуточных результатов	Отчет/презентация
ПР15	Экспертная оценка промежуточных результатов проекта	Отчет/презентация
ПР20	Контроль промежуточных результатов	Отчет/презентация
ПР25	Контроль промежуточных результатов (экспертная оценка проекта)	Отчет/презентация
ПР30	Контроль выполнения поставленных задач. Защита проекта	Защита проекта
ПР31	Защита проекта	Защита проекта

7.2. Промежуточная аттестация

Формы промежуточной аттестации по дисциплине приведены в таблице 7.2.

Таблица 7.2 – Формы промежуточной аттестации

Обозначение	Форма отчетности	Очная
Зач01	Зачет	6 семестр
Зач02	Зачет	7 семестр

8. ФОНД ОЦЕНОЧНЫХ СРЕДСТВ

8.1. Оценочные средства

Оценочные средства соотнесены с результатами обучения по дисциплине и индикаторами достижения компетенций.

ИД-1 (УК-1) Умеет выявлять проблемы и анализировать пути их решения, решать практико-ориентированные задачи

Результаты обучения	Контрольные мероприятия
Анализирует задачу, выделяя ее базовые составляющие	ПР06
Определяет и ранжирует информацию, требуемую для решения поставленной задачи	ПР06
Осуществляет поиск информации для решения поставленной задачи по различным типам запросов	ПР06

Вопросы к отчету/презентации ПР06

1. Какова цель вашего проекта?
2. Какую проблему решает ваш проект?
3. Какие задачи вы поставили перед собой в проекте?
4. Кто является стейкхолдерами вашего проекта? Каково их влияние?
5. Какую проблему решает ваш проект?
6. Каково предлагаемое решение?
7. Каков главный пользовательский сценарий?
8. Какой информацией вы пользовались для проработки решения вашей задачи?

ИД-1 (УК-2) Умеет самостоятельно определять цели деятельности, планировать, контролировать и корректировать проектную деятельность выбирая успешные стратегии в различных ситуациях

Результаты обучения	Контрольные мероприятия
Формулирует проблему, решение которой напрямую связано с достижением цели проекта, определяет связи между поставленными задачами и ожидаемые результаты их решения	ПР10
Разрабатывает концепцию проекта в рамках обозначенной проблемы: формулирует цель, задачи, обосновывает актуальность, значимость, ожидаемые результаты и возможные сферы их применения	ПР06
Разрабатывает план реализации проекта с использованием инструментов планирования	ПР10
Определяет имеющиеся ресурсы и ограничения, действующие правовые нормы в рамках поставленных задач	ПР10, ПР20
Делает выводы и представляет информацию по проекту в удобном для восприятия виде	ПР15, ПР25, ПР30, ПР31

Вопросы к отчету/презентации ПР06

1. Какова цель вашего проекта?
2. Какую проблему решает ваш проект?
3. Какие ожидаемые результаты решения поставленных задач?
4. Докажите актуальность решаемой проблемы
5. Каков главный пользовательский сценарий?
6. Каково предлагаемое решение?
7. Что является минимальным продуктовым прототипом (MVP) решения?
8. Каков сценарий AS IS («как есть») – текущее состояние дел, когда проблема имеет место?
9. Каков сценарий TO BE («как будет») – будущее, когда решение избавит пользователя от проблем? Какие ожидаемые результаты проекта можете назвать? Каковы возможные сферы их применения?

Вопросы к отчету/презентации ПР10, ПР20

1. Какова цель вашего проекта?
2. Какую проблему решает ваш проект?
3. Какие задачи вы поставили перед собой в проекте?
4. Какие существуют связи между поставленными задачами?
5. Какие ожидаемые результаты решения поставленных задач?
6. Каково предлагаемое решение?
7. Что является минимальным продуктовым прототипом (MVP) решения?
8. Каков сценарий AS IS («как есть») – текущее состояние дел, когда проблема имеет место?
9. Каков сценарий TO BE («как будет») – будущее, когда решение избавит пользователя от проблем? Какие ожидаемые результаты проекта можете назвать? Каковы возможные сферы их применения?
10. Какие этапы реализации проекта вы выделили?
11. Какие ресурсы вам необходимы для решения проблемы? С какими ограничениями вы столкнулись? Какие действующие правовые нормы необходимо учесть при реализации проекта?
12. Дополнительные задания формулирует наставник проекта

Вопросы к защите отчета/презентации ПР15, ПР25, ПР30, ПР31

1. Охарактеризуйте целевую аудиторию проекта.
2. На решение какой проблемы нацелен проект?
3. Кто является стейкхолдерами проекта?
4. Какими техническими средствами вы пользовались при выполнении проекта?
5. Охарактеризуйте актуальность проекта для решения задач развития университета, города, региона.
6. Опишите экономику проекта, какова возможность коммерциализации?
7. Покажите (охарактеризуйте) прототип проекта.

ИД-1 (УК-3) Умеет работать в команде и организовывать работу команды, вырабатывая командную стратегию для достижения поставленной цели

Результаты обучения	Контрольные мероприятия
Реализует свою роль в команде, исходя из стратегии сотрудничества для достижения поставленной цели	ПР10, ПР20
Анализирует возможные последствия личных действий и планирует свои действия для достижения заданного результата	ПР10, ПР20
Осуществляет обмен информацией, знаниями и опытом с членами команды, соблюдает установленные нормы и правила командной работы, несет личную ответственность за общий результат	ПР10, ПР20

Задания к опросу ПР10, ПР20

1. Какова инициативность в решении проектных задач участников вашей команды?
2. Каков конкретный вклад в решение проектных задач каждого участника вашей команды?
3. Каково распределение функциональных ролей в вашей команде?
4. Каково желание работать в команде различных участников вашей команды?

8.2. Критерии и шкалы оценивания

Каждое мероприятие текущего контроля успеваемости оценивается по шкале «зачтено», «не зачтено».

Оценка «зачтено» выставляется обучающемуся при выполнении всех указанных показателей (Таблица 8.1), допускаются несущественные неточности в изложении и оформлении материала

При невыполнении хотя бы одного из показателей выставляется оценка «не зачтено».

Таблица 8.1 – Критерии оценивания мероприятий текущего контроля успеваемости

Наименование, обозначение	Показатель
Отчет/презентация	Подготовлена презентация, доклад, даны грамотные ответы на большинство вопросов по проекту
Защита проекта	Подготовлена презентация, доклад, даны грамотные ответы на большинство вопросов по проекту

При оценивании результатов обучения по дисциплине в ходе промежуточной аттестации используются следующие критерии и шкалы.

Зачет (Зач01, Зач02).

Оценка «зачтено» выставляется обучающемуся, получившему оценки «зачтено» по всем мероприятиям текущего контроля успеваемости.

В противном случае обучающемуся выставляется оценка «не зачтено».

МИНИСТЕРСТВО НАУКИ И ВЫСШЕГО ОБРАЗОВАНИЯ РОССИЙСКОЙ ФЕДЕРАЦИИ
Федеральное государственное бюджетное образовательное учреждение
высшего образования

«Тамбовский государственный технический университет»
(ФГБОУ ВО «ТГТУ»)



УТВЕРЖДАЮ
Директор  *И.И. Полушкин*
« 21 » _____ 2021 г.

РАБОЧАЯ ПРОГРАММА ДИСЦИПЛИНЫ

Б1. В. ДВ.01.01. Оборудование и технологии сварочного производства
кодификатор и наименование дисциплины в соответствии с утвержденным учебным планом по специальности

Направление

21.03.01 Нефтегазовое дело

кодификатор и наименование

Профиль

Технологии и оборудование нефтегазового дела

наименование профиля в соответствии с учебным планом

Формы обучения:

Очная

Кафедра:

«Материалы и технологии»

кодификатор кафедры

Составитель:

К.Е.Н., доцент

степень, должность

подпись

М.В. Макарыч

инициалы, фамилия И.О.

Заведующий кафедрой

подпись

Л.М. Морисов

инициалы, фамилия И.О.

Тамбов 2021

1. ПЛАНИРУЕМЫЕ РЕЗУЛЬТАТЫ ОБУЧЕНИЯ ПО ДИСЦИПЛИНЕ И ЕЕ МЕСТО В СТРУКТУРЕ ОПОП

Цель освоения дисциплины – достижение планируемых результатов обучения (таблица 1.1), соотнесенных с индикаторами достижения компетенций и целью реализации ОПОП.

Дисциплина входит в состав обязательной части образовательной программы.

Таблица 1.1 – Результаты обучения по дисциплине

Код, наименование индикатора	Результаты обучения по дисциплине
ОПК-1 Способен решать задачи, относящиеся к профессиональной деятельности, применяя методы моделирования, математического анализа, естественнонаучные и общинженерные знания.	
ИД-8 (ПК-4) знание классификации металлов и сплавов, технологических процессов получения металлических заготовок методами прокатки, штамповки, литья, сварки	Знает о существовании сварочных технологий
	Знает о методах получения сварных соединений
	Знает о достоинствах и недостатках различных видов сварки и оборудования для их выполнения.
ИД-9 (ПК-4) знание физико-химических и технологических основ литейного и сварочного производства	Знает основы технологии литейного производства
	Знает основы технологии сварочного производства
	Знает физико-химические основы литейной и сварочной технологии
ИД-10 (ПК-4) умение выбирать технологические методы и оборудование для получения заготовок	Умеет выбирать тип сварочной технологии для решения той или иной задачи.
	Умеет проводить настройку сварочного оборудования для сварки различных материалов.
	Умеет оценивать качество полученных сварных соединений.
ИД-11 (ПК-4) владение практическими навыками безопасной и эффективной сварочной работы с использованием маршрутных карт	Владеет технологиями получения сварных соединений различного назначения в любых пространственных положениях.
	Владеет навыками расчёта параметров сварочных машин и аппаратов для получения сварных соединений надлежащего качества.
	Владеет навыками проектирования и получения сварных соединений в любых пространственных положениях на различных конструкциях при помощи доступного аппаратного обеспечения и оснастки.

Результаты обучения по дисциплине достигаются в рамках осуществления всех видов контактной и самостоятельной работы обучающихся в соответствии с утвержденным учебным планом.

Индикаторы достижения компетенций считаются сформированными при достижении соответствующих им результатов обучения.

2. ОБЪЁМ ДИСЦИПЛИНЫ

Объем дисциплины составляет 5 зачетных единиц

Ниже приведено распределение общего объема дисциплины (в академических часах) в соответствии с утвержденным учебным планом.

Виды работ	Форма обучения		
	Очная		
	5		
	семестр		
<i>Контактная работа</i>			
занятия лекционного типа	32		
лабораторные занятия	32		
практические занятия			
курсовое проектирование			
консультации	2		
промежуточная аттестация	2		
<i>Самостоятельная работа</i>	112		
<i>Всего</i>	180		

3. СОДЕРЖАНИЕ ДИСЦИПЛИНЫ**Раздел 1. Классификация широко применяемых современных видов сварки.**

Краткая характеристика изучаемых технологических процессов получения сварных соединений. Классификация видов сварки по технологическим признакам воздействия на свариваемые изделия. Разновидности сварки в каждом из этих видов, их краткая характеристика. Электродуговая ручная сварка покрытым электродом. Типы сварных соединений, их классификация по расположению в пространстве, протяженности и взаимному расположению свариваемых изделий. Структура сварного шва, методы предотвращения образования околошовной крупнозернистости. Вольт - амперная характеристика сварочной дуги и сварочного источника тока. Типы электродов, обмазки, принципы выбора диаметра электрода, силы тока, скорости сварки. Основы расчёта норм расходов материалов для сварки покрытым электродом, технологического и штучного времени. Достоинства и недостатки метода.

Лабораторные работы

ЛР01. Лабораторная работа 1 (ЛР1) «Дуговая сварка покрытым электродом»»

Практическая работа 1 (ПР1) «Типы сварных соединений, их классификация и маркировка, выбор положения свариваемых деталей для наилучшего удобства из сваривания»

Самостоятельная работа:

СР01. По рекомендованной литературе изучить: Выбор марки электрода, его диаметра, силы тока в зависимости от вида и толщины свариваемых деталей и пространственного положения шва. [4.1.1.-4.1.5.]

Раздел 2. Автоматическая и полуавтоматическая сварка в среде углекислого газа и других защитных газах.

Оборудование для ПАДС в среде углекислого газа, назначение агрегатов оборудования. Влияние силы тока и напряжения на параметры сварки и качество сварного шва. Влияние вылета проволоки и расхода газа на технологические параметры сварки. Виды сварочных автоматов - роботов, использование газовых лазеров для улучшения качества сварки легированных и специальных сталей. Выбор параметров для расчета режима ПАДС, основы расчёта норм расходов материалов для сварки, технологического и штучного времени. Достоинства и недостатки метода

Лабораторные работы

ЛР02. Лабораторная работа 2 (ЛР2) «Полуавтоматическая сварка в защитных газах»

Практическая работа 2 (ПР2) «Определение особенностей проведения полуавтоматической сварки при включении различных режимов сварочного инвертора»

Самостоятельная работа:

СР02. По рекомендованной литературе изучить: принцип работы сварочного инвертора, механизмы подачи проволоки, системы типа «сверх – змея» для расширения радиуса удаления от источника подачи проволоки, оснастку полуавтоматической сварки [4.1.1.-4.1.5.]

Раздел 3. Автоматическая сварка под слоем флюса, сварка в среде аргона.

Оборудование для АДС под слоем флюса. Характеристика видов флюса и их назначение. Типы автоматов: автоматы с саморегулированием длины дуги и с автоматическим регулированием длины дуги. Геометрические параметры сварного соединения, коэффициент формы проплавления, коэффициент формы наплавки. Расчет режимов сварки: скорости подачи электродной проволоки, скорости сварки, расхода флюса, силы сварочного тока. Достоинства и недостатки метода, основы расчёта норм расходов материалов,

технологического и штучного времени. Сварка в среде аргона. Источники питания сварки в среде аргона. Виды сварки в среде аргона: неплавящимся электродом, плавящимся электродом; ручная и полуавтоматическая сварка; полярность подключения, использование ионизации аргона для улучшения качества сварки и экономии энергии, сварка черных, цветных металлов и легированных сталей, особенности сварки этих материалов. Основы расчёта норм расходов материалов, технологического и штучного времени. Достоинства и недостатки метода, расчет режимов сварки; область применения.

Лабораторные работы

ЛР03. Лабораторная работа 3 (ЛР.3) «Сварка под слоем флюса»

ЛР04. Лабораторная работа 4 (ЛР4) «Сварка в среде аргона»

Практическая работа 3 (ПР3) Изучение возможностей аргонодуговой сварки и сварки под слоем флюса для соединения деталей из цветных металлов и сплавов»

Самостоятельная работа:

СР03. По рекомендованной литературе изучить: Технологические ограничения аргонодуговой сварки и сварки под слоем флюса, достоинства, недостатки и особенности каждого из методов [4.1.1.-4.1.5.

Раздел 4. Специальные виды сварки.

Газовая сварка, плазменная сварка.Технология газовой сварки. Источники горючего газа – баллоны и газогенераторы ацетилен. Оборудование газовой сварки, методика зажигания пламени и регулирования соотношения газов. Виды пламени, кислородная резка. Физика плазмы. Виды плазменной сварки (сварка с выделенной плазмой, сварка плазмой совмещенной с дугой). Преимущества и недостатки, область применения.

Лазерная сварка, электроннолучевая сварка.Принцип работы лазера, схемы лазерных установок для лазерной сварки. Типы лазеров, сварка лазером в непрерывном и импульсном режимах, мягкие и жесткие режимы сварки. Принцип работы установок для электроннолучевой сварки, источник электронов, электронно – фокусирующая система, ускоряющее электрическое поле. Достоинства и недостатки метода, способы защиты персонала от характеристического рентгеновского излучения. Область применения лазерной и электроннолучевой сварки.

Точечная сварка и ее разновидности, контактно – стыковая сварка, диффузионная сварка. Термомеханическая сварка - точечная и её разновидности – роликовая, шовная, конденсаторная. Распределение тепла при прохождении тока через свариваемые изделия, подготовка свариваемых изделий, материал и конструкция электродов. Разновидности контактной сварки: сопротивлением и оплавлением, методика проведения сварки, применимость этих методов в разных случаях. Физика процесса диффузионной сварки, оборудование. Особенности сварки разных металлов. Область применения диффузионной сварки. **Холодная сварка. Сварка трением. Сварка взрывом. Оценка качества сварных соединений.** Физика процесса холодной сварки, принцип сварки стержней и листов внахлест, оборудование для холодной сварки, применимость метода. Особенности сварки трением, оборудование, методика проведения сварки. Область применения сварки взрывом, методика проведения, особенности подготовки и проведения сварки взрывом.

Виды дефектов сварных соединений. Методы контроля качества сварных соединений в зависимости от степени их важности - визуальный, ультразвуковой, жидкостный, рентгеновский методы контроля. Особенности каждого из них, методика проведения, область применения.

Лабораторные работы

ЛР05. Лабораторная работа 5 (ЛР5) «Контактно - стыковая сварка»

Практическая работа 4 (ПР4) «Расчет сварного соединения»

Практическая работа 5 (ПР5) «Расчет режимов сварки»

Самостоятельная работа:

СР04. По рекомендованной литературе изучить: выбор метода получения сварного соединения в тех или иных случаях для получения необходимых результатов.[4.1.1.-4.1.5.

4. ПЕРЕЧЕНЬ УЧЕБНОЙ ЛИТЕРАТУРЫ, ИНФОРМАЦИОННЫХ РЕСУРСОВ И ТЕХНОЛОГИЙ

4.1. Учебная литература

1. Лупачёв В.Г. Общая технология сварочного производства [Электронный ресурс] : учебное пособие / В.Г. Лупачёв. — Электрон. текстовые данные. — Минск: Вышэйшая школа, 2011. — 287 с. — 978-985-06-2034-7. — Режим доступа:

<http://www.iprbookshop.ru/20235.html>

2. Дедюх Р.И. Технология сварки плавлением. Часть II [Электронный ресурс] : учебное пособие / Р.И. Дедюх. — Электрон. текстовые данные. — Томск: Томский политехнический университет, 2015. — 170 с. — 2227-8397. — Режим доступа:

<http://www.iprbookshop.ru/34726.html>

3. Дедюх Р.И. Теория сварочных процессов. Превращения в металлах при сварке [Электронный ресурс] : учебное пособие / Р.И. Дедюх. — Электрон. текстовые данные. — Томск: Томский политехнический университет, 2012. — 155 с. — 2227-8397. — Режим доступа: <http://www.iprbookshop.ru/55210.html>

4. Климов А.С. Основы технологии и построения оборудования для контактной сварки [Электронный ресурс]/ А.С.Климов, И.В. Смирнов, А.К. Кудинов, Г.Э. Кудинова.- СПб.: Лань, 2011. - 336 с.- Режим доступа:

http://e.lanbook.com/books/element.php?pl1_cid=25&pl1_id=1551

5. Конюшков Г.В. Специальные методы сварки плавлением в электронике [Электронный ресурс] : учебное пособие для бакалавров / Г.В. Конюшков, В.Г. Конюшков, В.Ш. Авагян. — Электрон. текстовые данные. — М. : Дашков и К, Ай Пи Эр Медиа, 2014. — 144 с. — 978-5-394-02384-2. — Режим доступа: <http://www.iprbookshop.ru/19250.html>

4.2. Периодическая литература

1. Технология металлов [Электронный ресурс] - Режим доступа: <https://elibrary.ru/contents.asp?titleid=9161>

2. Известия Российской академии наук. Серия физическая [Электронный ресурс] - Режим доступа: <https://elibrary.ru/contents.asp?titleid=7832>

...

4.3. Интернет-ресурсы, в том числе современные профессиональные базы данных и информационные справочные системы

Университетская информационная система «РОССИЯ» <https://uisrussia.msu.ru>

Справочно-правовая система «Консультант+» <http://www.consultant-urist.ru>

Справочно-правовая система «Гарант» <http://www.garant.ru>

База данных Web of Science <https://apps.webofknowledge.com/>

База данных Scopus <https://www.scopus.com>

Портал открытых данных Российской Федерации <https://data.gov.ru>

База открытых данных Министерства труда и социальной защиты РФ <https://rosmintrud.ru/opendata>

База данных Научной электронной библиотеки eLIBRARY.RU <https://elibrary.ru/>

База данных профессиональных стандартов Министерства труда и социальной защиты РФ <http://profstandart.rosmintrud.ru/obshchiy-informatsionnyy-blok/natsionalnyy-reestr-professionalnykh-standartov/>

Базы данных Министерства экономического развития РФ <http://www.economy.gov.ru>

База открытых данных Росфинмониторинга <http://www.fedsfm.ru/opendata>

Электронная база данных «Издательство Лань» <https://e.lanbook.com>

Электронная библиотечная система «IPRbooks» <http://www.iprbookshop.ru>

База данных «Электронно-библиотечная система «ЭБС ЮРАЙТ» <https://www.biblio-online.ru>

База данных электронно-библиотечной системы ТГТУ <http://elib.tstu.ru>

Федеральная государственная информационная система «Национальная электронная библиотека» <https://нэб.пф>

Национальный портал онлайн обучения «Открытое образование» <https://openedu.ru>

Электронная база данных "Polpred.com Обзор СМИ" <https://www.polpred.com>

Официальный сайт Федерального агентства по техническому регулированию и метрологии <http://protect.gost.ru/>

Ресурсы электронной информационно-образовательной среды университета представлены в локальном нормативном акте «Положение об электронной информационно-образовательной среде Тамбовского государственного технического университета».

Электронные образовательные ресурсы, к которым обеспечен доступ обучающихся, в т.ч. приспособленные для использования инвалидами и лицами с ограниченными возможностями здоровья, приведены на официальном сайте университета в разделе «Университет»-«Сведения об образовательной организации»-«Материально-техническое обеспечение и оснащенность образовательного процесса».

Сведения о лицензионном программном обеспечении, используемом в образовательном процессе, представлены на официальном сайте университета в разделе «Образование»-«Учебная работа»-«Доступное программное обеспечение».

5. МЕТОДИЧЕСКИЕ УКАЗАНИЯ ДЛЯ ОБУЧАЮЩИХСЯ ПО ОСВОЕНИЮ ДИСЦИПЛИНЫ

Планирование и организация времени, необходимого для изучения дисциплины.

Важным условием успешного освоения дисциплины является создание Вами системы правильной организации труда, позволяющей распределить учебную нагрузку равномерно в соответствии с графиком образовательного процесса. Большую помощь в этом может оказать составление плана работы на семестр, месяц, неделю, день. Его наличие позволит подчинить свободное время целям учебы, трудиться более успешно и эффективно. С вечера всегда надо распределять работу на завтрашний день. В конце каждого дня целесообразно подвести итог работы: тщательно проверить, все ли выполнено по намеченному плану, не было ли каких-либо отступлений, а если были, по какой причине они произошли. Нужно осуществлять самоконтроль, который является необходимым условием Вашей успешной учебы. Если что-то осталось невыполненным, необходимо изыскать время для завершения этой части работы, не уменьшая объема недельного плана. Все задания к практическим занятиям, а также задания, вынесенные на самостоятельную работу, рекомендуется выполнять непосредственно после соответствующей темы лекционного курса, что способствует лучшему усвоению материала, позволяет своевременно выявить и устранить «пробелы» в знаниях, систематизировать ранее пройденный материал, на его основе приступить к овладению новыми знаниями и навыками.

Система университетского обучения основывается на рациональном сочетании нескольких видов учебных занятий (в первую очередь, лекций и практических занятий), работа на которых обладает определенной спецификой.

Подготовка к лекциям.

Знакомство с дисциплиной происходит уже на первой лекции, где от Вас требуется не просто внимание, но и самостоятельное оформление конспекта. При работе с конспектом лекций необходимо учитывать тот фактор, что одни лекции дают ответы на конкретные вопросы темы, другие – лишь выявляют взаимосвязи между явлениями, помогая студенту понять глубинные процессы развития изучаемого предмета как в истории, так и в настоящее время.

Конспектирование лекций – сложный вид вузовской аудиторной работы, предполагающий интенсивную умственную деятельность студента. Конспект является полезным тогда, когда записано самое существенное и сделано это Вами. Не надо стремиться записать дословно всю лекцию. Такое «конспектирование» приносит больше вреда, чем пользы. Целесообразно вначале понять основную мысль, излагаемую лектором, а затем записать ее. Желательно запись осуществлять на одной странице листа или оставляя поля, на которых позднее, при самостоятельной работе с конспектом, можно сделать дополнительные записи, отметить непонятные места.

Конспект лекции лучше подразделять на пункты, соблюдая красную строку. Этому в большой степени будут способствовать вопросы плана лекции, предложенные преподавателям. Следует обращать внимание на акценты, выводы, которые делает лектор, отмечая наиболее важные моменты в лекционном материале замечаниями «важно», «хорошо запомнить» и т.п. Можно делать это и с помощью разноцветных маркеров или ручек, подчеркивая термины и определения.

Целесообразно разработать собственную систему сокращений, аббревиатур и символов. Однако при дальнейшей работе с конспектом символы лучше заменить обычными словами для быстрого зрительного восприятия текста.

Работая над конспектом лекций, Вам всегда необходимо использовать не только учебник, но и ту литературу, которую дополнительно рекомендовал лектор. Именно такая

серьезная, кропотливая работа с лекционным материалом позволит глубоко овладеть теоретическим материалом.

Подготовка к лабораторным занятиям.

Подготовку к каждому практическому занятию Вы должны начать с ознакомления с планом практического занятия, который отражает содержание предложенной темы. Тщательное продумывание и изучение вопросов плана основывается на проработке текущего материала лекции, а затем изучения обязательной и дополнительной литературы, рекомендованной к данной теме. Все новые понятия по изучаемой теме необходимо выучить наизусть и внести в глоссарий, который целесообразно вести с самого начала изучения курса.

Результат такой работы должен проявиться в Вашей способности свободно ответить на теоретические вопросы практикума, выступать и участвовать в коллективном обсуждении вопросов изучаемой темы, правильно выполнять практические задания и контрольные работы.

В процессе подготовки к практическим занятиям, Вам необходимо обратить особое внимание на самостоятельное изучение рекомендованной литературы. При всей полноте конспектирования лекции в ней невозможно изложить весь материал из-за лимита аудиторных часов. Поэтому самостоятельная работа с учебниками, учебными пособиями, научной, справочной литературой, материалами периодических изданий и Интернета является наиболее эффективным методом получения дополнительных знаний, позволяет значительно активизировать процесс овладения информацией, способствует более глубокому усвоению изучаемого материала, формирует у Вас отношение к конкретной проблеме.

Рекомендации по работе с литературой.

Работу с литературой целесообразно начать с изучения общих работ по теме, а также учебников и учебных пособий. Далее рекомендуется перейти к анализу монографий и статей, рассматривающих отдельные аспекты проблем, изучаемых в рамках курса, а также официальных материалов и неопубликованных документов (научно-исследовательские работы, диссертации), в которых могут содержаться основные вопросы изучаемой проблемы.

Работу с источниками надо начинать с ознакомительного чтения, т.е. просмотреть текст, выделяя его структурные единицы. При ознакомительном чтении закладками отмечаются те страницы, которые требуют более внимательного изучения.

В зависимости от результатов ознакомительного чтения выбирается дальнейший способ работы с источником. Если для разрешения поставленной задачи требуется изучение некоторых фрагментов текста, то используется метод выборочного чтения. Если в книге нет подробного оглавления, следует обратить внимание ученика на предметные и именные указатели.

Избранные фрагменты или весь текст (если он целиком имеет отношение к теме) требуют вдумчивого, неторопливого чтения с «мысленной проработкой» материала. Такое чтение предполагает выделение: 1) главного в тексте; 2) основных аргументов; 3) выводов. Особое внимание следует обратить на то, вытекает тезис из аргументов или нет.

Необходимо также проанализировать, какие из утверждений автора носят проблематичный, гипотетический характер, и уловить скрытые вопросы.

Понятно, что умение таким образом работать с текстом приходит далеко не сразу. Наилучший способ научиться выделять главное в тексте, улавливать проблематичный характер утверждений, давать оценку авторской позиции – это сравнительное чтение, в ходе которого Вы знакомитесь с различными мнениями по одному и тому же вопросу, сравниваете весомость и доказательность аргументов сторон и делаете вывод о наибольшей убедительности той или иной позиции.

Если в литературе встречаются разные точки зрения по тому или иному вопросу из-за сложности прошедших событий и правовых явлений, нельзя их отвергать, не разобравшись. При наличии расхождений между авторами необходимо найти рациональное зерно у каждого из них, что позволит глубже усвоить предмет изучения и более критично оценивать изучаемые вопросы. Знакомясь с особыми позициями авторов, нужно определять их схожие суждения, аргументы, выводы, а затем сравнивать их между собой и применять из них ту, которая более убедительна.

Следующим этапом работы с литературными источниками является создание конспектов, фиксирующих основные тезисы и аргументы. Можно делать записи на отдельных листах, которые потом легко систематизировать по отдельным темам изучаемого курса. Другой способ – это ведение тематических тетрадей-конспектов по одной какой-либо теме. Большие специальные работы монографического характера целесообразно конспектировать в отдельных тетрадях. Здесь важно вспомнить, что конспекты пишутся на одной стороне листа, с полями и достаточным для исправления и ремарок межстрочным расстоянием (эти правила соблюдаются для удобства редактирования). Если в конспектах приводятся цитаты, то непременно должно быть дано указание на источник (автор, название, выходные данные, № страницы). Впоследствии эта информация может быть использована при написании текста реферата или другого задания.

Таким образом, при работе с источниками и литературой важно уметь:

- сопоставлять, сравнивать, классифицировать, группировать, систематизировать информацию в соответствии с определенной учебной задачей;
- обобщать полученную информацию, оценивать прослушанное и прочитанное;
- фиксировать основное содержание сообщений; формулировать, устно и письменно, основную идею сообщения; составлять план, формулировать тезисы;
- готовить и презентовать развернутые сообщения типа доклада;
- работать в разных режимах (индивидуально, в паре, в группе), взаимодействуя друг с другом;
- пользоваться реферативными и справочными материалами;
- контролировать свои действия и действия своих товарищей, объективно оценивать свои действия;
- обращаться за помощью, дополнительными разъяснениями к преподавателю, другим студентам;
- пользоваться лингвистической или контекстуальной догадкой, словарями различного характера, различного рода подсказками, опорам в тексте (ключевые слова, структура текста, предваряющая информация и др.);
- использовать при говорении и письме перифраз, синонимичные средства, слово-описания общих понятий, разъяснения, примеры, толкования, «словотворчество»;
- повторять или перефразировать реплику собеседника в подтверждении понимания его высказывания или вопроса;
- обратиться за помощью к собеседнику (уточнить вопрос, переспросить и др.);
- использовать мимику, жесты (вообще и в тех случаях, когда языковых средств не хватает для выражения тех или иных коммуникативных намерений).

Подготовка к промежуточной аттестации.

При подготовке к промежуточной аттестации целесообразно:

- внимательно изучить перечень вопросов и определить, в каких источниках находятся сведения, необходимые для ответа на них;
- внимательно прочитать рекомендованную литературу;
- составить краткие конспекты ответов (планы ответов).

6. МАТЕРИАЛЬНО-ТЕХНИЧЕСКОЕ ОБЕСПЕЧЕНИЕ

По всем видам учебной деятельности в рамках дисциплины используются аудитории, кабинеты и лаборатории, оснащенные необходимым специализированным и лабораторным оборудованием.

Наименование специальных помещений	Оснащенность специальных помещений	Перечень лицензионного программного обеспечения / Реквизиты подтверждающего документа
учебные аудитории для проведения занятий лекционного типа	Мебель: учебная мебель Технические средства обучения: экран, проектор, компьютер	MS Office, Windows / Корпоративные академические лицензии бессрочные Microsoft Open License №47425744,
учебные аудитории для проведения лабораторных работ. Лаборатория А 109	Мебель: учебная мебель Технические средства обучения: экран, проектор, компьютер Оборудование: оптические микроскопы, наборы микрошлифов.	48248803, 41251589, 46314939, 44964701, 43925361, 45936776, 47425744, 41875901, 41318363, 60102643;
учебные аудитории для проведения лабораторных работ. Лаборатория А 113	Мебель: учебная мебель Оборудование: твердомеры, печи сопротивления, термометры, закалочные ванны.	
учебные аудитории для проведения лабораторных работ. Лаборатория А 121	Мебель: учебная мебель Оборудование: торсионный гидравлический пресс П-50 с плунжерным насосом;	

Для самостоятельной работы обучающихся предусмотрены помещения, укомплектованные специализированной мебелью, оснащенные компьютерной техникой с возможностью подключения к сети «Интернет» и обеспечением доступа в электронную информационно-образовательную среду университета.

Наименование помещений для самостоятельной работы обучающихся	Оснащенность помещений для самостоятельной работы обучающихся	Перечень лицензионного программного обеспечения / Реквизиты подтверждающего документа
Учебный корпус по адресу: 392032, Тамбовская область, г. Тамбов, ул. Мичуринская, д. 112: помещение для организации самостоятельной работы обучающихся – читальный зал Научной библиотеки ТГТУ)	Мебель: учебная мебель Комплект специализированной мебели: компьютерные столы Оборудование: компьютерная техника с подключением к информационно-коммуникационной сети «Интернет» и доступом в электронную информационно-образовательную среду образовательной организации, веб-камеры, коммуникационное оборудование, обеспечивающее доступ к сети интернет (проводное соединение и беспроводное соединение по технологии Wi-Fi)	Microsoft Windows 7 pro Лицензия №49487340 Microsoft Office 2007 Лицензия №49487340
Помещение для самостоятельной работы обучающихся (ауд. 333/А)	Мебель: учебная мебель Комплект специализированной мебели: компьютерные столы Оборудование: компьютерная техника с подключением к информационно-коммуникационной сети «Интернет» и доступом в электронную информационно-образовательную среду образовательной организации, веб-камеры, коммуникационное оборудование, обеспечивающее доступ к сети интернет (проводное соединение и беспроводное соединение по технологии Wi-Fi)	Microsoft Windows XP Лицензия №44964701 Microsoft Office 2007 Лицензия №44964701

7. ТЕКУЩИЙ КОНТРОЛЬ УСПЕВАЕМОСТИ И ПРОМЕЖУТОЧНАЯ АТТЕСТАЦИЯ

Проверка достижения результатов обучения по дисциплине осуществляется в рамках текущего контроля успеваемости и промежуточной аттестации.

7.1. Текущий контроль успеваемости

Текущий контроль успеваемости включает в себя мероприятия по оцениванию выполнения лабораторных работ, заданий для самостоятельной работы. Мероприятия текущего контроля успеваемости приведены в таблице 7.1.

Таблица 7.1 – Мероприятия текущего контроля успеваемости

Обозначение	Наименование	Форма контроля
ЛР01	Дуговая сварка покрытым электродом	защита
ЛР02	Полуавтоматическая сварка в защитных газах	защита
ЛР03	Сварка под слоем флюса	защита
ЛР04	Сварка в среде аргона	защита
ЛР05	Контактно - стыковая сварка	защита
ПР01	Типы сварных соединений, их классификация и маркировка, выбор положения свариваемых деталей для наилучшего удобства из сваривания	семинар
ПР02	Определение особенностей проведения полуавтоматической сварки при включении различных режимов сварочного инвертора	семинар
ПР03	Изучение возможностей аргонодуговой сварки и сварки под слоем флюса для соединения деталей из цветных металлов и сплавов	семинар
ПР04	Расчет сварного соединения	семинар
ПР05	Расчет режимов сварки	семинар
СР01	По рекомендованной литературе изучить: Выбор марки электрода, его диаметра, силы тока в зависимости от вида и толщины свариваемых деталей и пространственного положения шва	доклад
СР02	По рекомендованной литературе изучить: принцип работы сварочного инвертора, механизмы подачи проволоки, системы типа «сверх – змея» для расширения радиуса удаления от источника подачи проволоки, оснастку полуавтоматической сварки	доклад
СР03	По рекомендованной литературе изучить: Технологические ограничения аргонодуговой сварки и сварки под слоем флюса, достоинства, недостатки и особенности каждого из методов	опрос
СР04	По рекомендованной литературе изучить: выбор метода получения сварного соединения в тех или иных случаях для получения необходимых результатов	опрос

7.2. Промежуточная аттестация

Формы промежуточной аттестации по дисциплине приведены в таблице 7.2.

Таблица 7.2 – Формы промежуточной аттестации

Обоз- начение	Форма отчетности	Очная		Заочная
Экз01	Экзамен	5 семестр		4 курс

8. ФОНД ОЦЕНОЧНЫХ СРЕДСТВ**8.1. Оценочные средства**

Оценочные средства соотнесены с результатами обучения по дисциплине и индикаторами достижения компетенций.

ИД-8 (ПК-4) знание классификации металлов и сплавов, технологических процессов получения металлических заготовок методами прокатки, штамповки, литья, сварки

ИД-9 (ПК-4) знание физико-химических и технологических основ литейного и сварочного производства

Результаты обучения	Контрольные мероприятия
Знает о существовании сварочных технологий	ЛР01, СР01, ПР01
Знает о методах получения сварных соединений	ЛР01, СР01, ПР01
Знает о достоинствах и недостатках различных видов сварки и оборудования для их выполнения.	ЛР02, СР02, ПР02, Экз01

Вопросы к защите лабораторной работы ЛР01

1. Каков принцип работы сварочного источника тока?
2. Каковы свойства электрической дуги?
3. Какая внешняя характеристика у источника сварочного тока?
4. Какие бывают сварочные электроды?
5. Каковы основные параметры режима ручной дуговой сварки?

Вопросы к защите лабораторной работы ЛР02

1. Какова сущность способа сварки в защитных газах?
2. Какие достоинства у данного способа по сравнению со сваркой покрытым электродом?
3. На что влияет сила тока и напряжение дуги?
4. Каковы недостатки данного метода по сравнению со сваркой покрытым электродом?

Темы опроса СР01

1. История зарождения сварочных технологий
2. Применимость сварки при производстве изделий различного назначения
3. Классификация сварных швов по положению в пространстве, форме поперечного сечения и направлениям действия внешних сил.
4. Применимость электродов различного типа для сварки деталей из различных материалов.
5. Меры безопасности при проведении сварочных работ.

Темы опроса СР02

1. Виды источников сварочного тока.
2. Влияние вольт – амперной характеристики дуги на капельный перенос металла на поверхность свариваемых изделий.
3. Технологическая оснастка и оборудование для получения сварных изделий .
4. Методики повышения производительности и качества сварочных работ..

Примеры теоретических вопросов к экзамену Экз01

1. Основы сварочного производства.
2. Технология получения сварного соединения.

3. Типы методов сварки.
4. Электродуговая сварка.

ИД-10 (ПК-4) умение выбирать технологические методы и оборудование для получения заготовок.

Результаты обучения	Контрольные мероприятия
Умеет выбирать тип сварочной технологии для решения той или иной задачи.	ЛР03, СР03, ПР03
Умеет проводить настройку сварочного оборудования для сварки различных материалов.	ЛР03, СР03, ПР03
Умеет оценивать качество полученных сварных соединений.	ЛР04, СР03, ПР03, Экз 01

Вопросы к защите лабораторной работы ЛР03

- 1.Какие области применения сварки под слоем флюса?
- 2.Как происходит формирование сварочного шва?
- 3..Какое оборудование для проведения сварки под слоем флюса необходимо?
- 4.Какие преимущества и недостатки существуют у данного метода?

Вопросы к защите лабораторной работы ЛР04

1. Какие области применения сварки в среде аргона?
2. Каково влияние силы тока и напряжения на получение качественного сварного соединения данным методом?
3. Какое оборудование для проведения аргонодуговой сварки необходимо?
4. Какие преимущества и недостатки существуют у данного метода?

Темы опроса СР03

- 1.Сущность, особенности и применение сварки под слоем флюса.
2. Сущность, особенности и применение сварки в среде аргона.
3. Влияние аргона на формирование сварного соединения
- 4.Полярность подключения источников тока при сварке под слоем флюса и в среде аргона.
- 5.Аргонодуговая сварка цветных металлов, её особенности.

Пример теоретических вопросов к экзамену Экз01

1. Сварка в защитных газах.
2. Сварка под слоем флюса.
3. Классификация материалов по свариваемости

ИД-11 (ПК-4) владение практическими навыками безопасной и эффективной сварочной работы с использованием маршрутных карт

Результаты обучения	Контрольные мероприятия
. Владеет технологиями получения сварных соединений различного назначения в любых пространственных положениях.	ЛР04, ПР04, СР04
. Владеет навыками расчёта параметров сварочных машин и аппаратов для получения сварных соединений надлежащего качества.	ЛР04, ПР04, СР04
. Владеет навыками проектирования и получения сварных соединений в любых пространственных положениях на различных конструкциях при помощи доступного аппаратного обеспечения и оснастки.	ЛР05, ПР05, СР04, Экз01

Вопросы к защите лабораторной работы ЛР05

- 1.Какова сущность и каковы разновидности контактно-стыковой сварки?
- 2.Каков принцип работы контактно- стыковой машины?
- 3.Как происходит регулировка тока и напряжения?
4. Какова область применения и технологические ограничения контактно – стыковой сварки?

Темы опроса СР04

- 1.Виды сварки в зависимости от энергетического фактора – термическая, термо - механическая и механическая.
2. Виды термической сварки специального назначения- лазерная, электроннолучевая, тепловая, газовая, их области применения.
3. Виды термо - механической сварки специального назначения – роликовая, шовная, точечная, газопрессовая, печная, их технологические ограничения и области применения.
4. Виды механической сварки - трением, взрывом, ультразвуковая, диффузионная, их применимость и области использования
5. Подготовка изделий к сварке различными способами.
6. Виды брака при получении сварных соединений различными способами.
7. Контроль качества сварных соединений и методы по предупреждению брака.

Примеры теоретических вопросов к экзамену Экз01

1. Причины хрупкости сварных соединений.
2. Структура шва при дуговой сварке.
3. Сварка сплавов, образующих интерметаллиды.
4. Сварка разнородных материалов.

8.2. Критерии и шкалы оценивания

Каждое мероприятие текущего контроля успеваемости оценивается по шкале «зачтено», «не зачтено».

Оценка «зачтено» выставляется обучающемуся при выполнении всех указанных показателей (Таблица 8.1), допускаются несущественные неточности в изложении и оформлении материала

При невыполнении хотя бы одного из показателей выставляется оценка «не зачтено».

Таблица 8.1 – Критерии оценивания мероприятий текущего контроля успеваемости

Наименование, обозначение	Показатель
Лабораторная работа	лабораторная работа выполнена в полном объеме; по лабораторной работе представлен отчет, содержащий необходимые расчеты, выводы, оформленный в соответствии с установленными требованиями; на защите лабораторной работы даны правильные ответы не менее чем на 50% заданных вопросов
Опрос	даны правильные ответы не менее чем на 50% заданных вопросов

При оценивании результатов обучения по дисциплине в ходе промежуточной аттестации используются следующие критерии и шкалы.

Экзамен (Экз01).

Задание состоит из 2 теоретических вопросов.

Время на подготовку: 60 минут.

Оценка «отлично» выставляется обучающемуся, если он глубоко и прочно усвоил программный материал, исчерпывающе, последовательно, четко и логически стройно его излагает, умеет тесно увязывать теорию с практикой, свободно справляется с задачами, вопросами и другими видами применения знаний, не затрудняется с ответом при видоизменении заданий, использует в ответе материал рекомендуемой литературы, правильно обосновывает принятое решение.

Оценка «хорошо» выставляется обучающемуся, если он твердо знает программный материал, грамотно и по существу излагает его, не допуская существенных неточностей в ответах на вопросы.

Оценка «удовлетворительно» выставляется обучающемуся, если он имеет знания только основного материала, но не усвоил его деталей, допускает неточности, недостаточно правильные формулировки, нарушения логической последовательности в изложении программного материала.

Оценка «неудовлетворительно» выставляется обучающемуся, который не знает значительной части программного материала, допускает существенные ошибки в ответах на вопросы.

МИНИСТЕРСТВО НАУКИ И ВЫСШЕГО ОБРАЗОВАНИЯ РОССИЙСКОЙ ФЕДЕРАЦИИ
Федеральное государственное бюджетное образовательное учреждение
высшего образования

«Тамбовский государственный технический университет»
(ФГБОУ ВО «ТГТУ»)



УТВЕРЖДАЮ
Директор Института
Д.И. Колупинский
« 21 » января 2021 г.

РАБОЧАЯ ПРОГРАММА ДИСЦИПЛИНЫ

Б1. В.ДВ.01.02 Технологии конструкционных материалов
(шифр и наименование дисциплины в соответствии с утвержденным учебным планом (программой))

Направление

21.03.01 – Нефтегазовое дело

(шифр и наименование)

Профиль

Технологии и оборудование нефтегазового дела

(наименование профиля и оборудование учебной программы)

Формы обучения:

Очная

Кафедра:

«Материалы и технология»

(наименование кафедры)

Составитель:

к.т.н., доцент

(степень, должность)

М.В. Макаrchук

(подпись)

Заведующий кафедрой

Д.М. Морозов

(подпись)

Тамбов 2021

1. ПЛАНИРУЕМЫЕ РЕЗУЛЬТАТЫ ОБУЧЕНИЯ ПО ДИСЦИПЛИНЕ И ЕЕ МЕСТО В СТРУКТУРЕ ОПОП

Цель освоения дисциплины – достижение планируемых результатов обучения (таблица 1.1), соотнесенных с индикаторами достижения компетенций и целью реализации ОПОП.

Дисциплина входит в состав обязательной части образовательной программы.

Таблица 1.1 – Результаты обучения по дисциплине

Код, наименование индикатора	Результаты обучения по дисциплине
ОПК-1 Способен решать задачи, относящиеся к профессиональной деятельности, применяя методы моделирования, математического анализа, естественнонаучные и общинженерные знания.	
ИД-8 (ПК-4) знание классификации металлов и сплавов, технологических процессов получения металлических заготовок методами прокатки, штамповки, литья, сварки	Знает о различных видах обработки материалов
	Знает об основных методах получения заготовок
	Знает о достоинствах и недостатках различных методов получения и обработки материалов
ИД-9 (ПК-4) знание физико-химических и технологических основ литейного и сварочного производства	Знает основы технологий обработки материалов
	Знает физико-химические основы обработки материалов
	Знает критерии применимости различных технологий
ИД-10 (ПК-4) умение выбирать технологические методы и оборудование для получения заготовок	Умеет выбирать вид обработки для получения изделий необходимой формы
	Умеет проводить анализ воздействия обработки на свойства материалов.
	Умеет оценивать качество полученных заготовок и готовых изделий
ИД-11 (ПК-4) владение практическими навыками безопасной и эффективной сварочной работы с использованием маршрутных карт	Владеет технологиями получения заготовок и изделий заданного качества
	Владеет навыками проектирования технологических процессов для получения заготовок и их последующей обработки
	Владеет навыками прогнозирования изменения свойств материалов на различных этапах получения изделий.

Результаты обучения по дисциплине достигаются в рамках осуществления всех видов контактной и самостоятельной работы обучающихся в соответствии с утвержденным учебным планом.

Индикаторы достижения компетенций считаются сформированными при достижении соответствующих им результатов обучения.

2. ОБЪЁМ ДИСЦИПЛИНЫ

Объем дисциплины составляет 5 зачетных единиц

Ниже приведено распределение общего объема дисциплины (в академических часах) в соответствии с утвержденным учебным планом.

Виды работ	Форма обучения		
	Очная 4 семестр		
<i>Контактная работа</i>			
занятия лекционного типа	32		
лабораторные занятия	32		
практические занятия			
курсовое проектирование			
консультации	2		
промежуточная аттестация	2		
<i>Самостоятельная работа</i>	112		
<i>Всего</i>	180		

3. СОДЕРЖАНИЕ ДИСЦИПЛИНЫ

Раздел 1. Теоретические и технологические основы производства материалов. Материалы, применяемые в машиностроении и приборостроении. Основные методы получения твердых тел. **Основы металлургического производства.** Литье в разовые формы: а) литье в песчано-глинистые формы; б) литье по выплавляемым моделям; в) литье в оболочковые формы.. **Литье в постоянные формы:** а) литье в металлические формы (кокиль); б) литье под давлением; в) центробежное литье. Литье намораживанием.

Лабораторные работы

ЛР01. Лабораторная работа 1 (ЛР1) «Изготовление разовой литейной формы»

ЛР02. Лабораторная работа 2 (ЛР2) «Изготовление отливки в кокиль»

Самостоятельная работа:

СР01. По рекомендованной литературе изучить: характеристики литейного производства, методы получения заготовок, достоинства и недостатки различных методов литья. [4.1.1.-4.1.5.]

Раздел 2. Обработка материалов давлением. Сущность процесса прокатки. Технология волочения. Сущность процесса прессования, методы прессования. Общие сведения о свободной ковке. Объемная горячая и холодная штамповка. Листовая штамповка.

Лабораторные работы

ЛР03. Лабораторная работа 3 (ЛР3) «Листовая прокатка»

Самостоятельная работа:

СР02. По рекомендованной литературе изучить: виды холодной и горячей деформации металлов и сплавов, температурный интервал, применимость, свойства металла после каждого из видов термообработки [4.1.1.-4.1.5.]

Раздел 3. Сварочное производство. Электродуговая ручная сварка покрытым электродом. Автоматическая и полуавтоматическая сварка в среде углекислого газа. Сварка в среде аргона. Газовая сварка, плазменная сварка. Лазерная сварка, электронно-лучевая сварка. Точечная сварка. Контактная сварка. Диффузионная сварка. Холодная сварка. Сварка трением.

Лабораторные работы

ЛР04. Лабораторная работа 4 (ЛР.4) «Ручная дуговая сварка»

ЛР05. Лабораторная работа 5 (ЛР5) «Контактно – стыковая сварка»

Самостоятельная работа:

СР03. По рекомендованной литературе изучить: Технологические ограничения различных видов сварки, достоинства, недостатки и особенности каждого из методов [4.1.1.-4.1.5.]

Раздел 4. Обработка металлов резанием. Основы обработки материалов резанием, виды обработки. Обработка на токарных станках, фрезерование, сверление. Виды токарных станков, их возможности, назначение. Инструмент для токарных станков, виды операций точения. Выполнение сверления, фрезерования и обработки плоских поверхностей на токарных станках. Выбор режимов точения, основные и вспомогательные движения токарного производства. Основы стружкообразования, виды стружки, методы предотвращения перегрева инструмента и детали, влияние режимов точения на качество поверхности. Фрезерные станки, основное и вспомогательное движение фрезерования, виды

фрезерования. Классификация фрезерных станков и фрез по виду и назначению. Сверлильное производство, классы станков, основное и вспомогательное движение сверления. Виды сверл, способы регулирования оборотов шпинделя станка и виды подач. Шлифование, полирование, электрохимическая и электрофизическая обработка материалов. Виды шлифования, сущность процесса шлифования. Абразивный материал, связки, классификация абразивов и связок по зернистости, твёрдости и открытости. Устройство шлифовальных станков, влияние параметров шлифования на качество обработки поверхности различных материалов, основное и вспомогательное движение шлифования. Полирование, виды полирования, полировальные материалы, изменение свойств поверхности при полировании. Электроискровая обработка, электроконтактная обработка, анодно – механическая обработка, электрохимические методы обработки – электрохимическое полирование

Лабораторные работы

ЛР06Лабораторная работа 6 (ЛР6) «Изучение геометрии режущего инструмента»

Самостоятельная работа:

СР04. По рекомендованной литературе изучить: выбор метода обработки поверхностей резанием в тех или иных случаях для получения необходимых результатов.[4.1.1.-4.1.5.

4. ПЕРЕЧЕНЬ УЧЕБНОЙ ЛИТЕРАТУРЫ, ИНФОРМАЦИОННЫХ РЕСУРСОВ И ТЕХНОЛОГИЙ

4.1. Учебная литература

1. Солнцев Ю.П. Технология конструкционных материалов [Электронный ресурс]: Учебник для вузов/ Ю.П.Солнцев, Б.С.Ермаков, В.Ю. Пирайнен.— Электрон. текстовые данные. — Санкт-Петербург.: ХИМИЗДАТ.- 2014. - 639 с. — Режим доступа: <http://www.iprbookshop.ru/22545.html>— ЭБС «IPRbooks», по паролю

2. Некрасов Г.Б. Основы технологии литейного производства [Электронный ресурс]: учебное пособие/ Г.Б. Некрасов, И.Б. Одарченко. — Электрон. текстовые данные. — Минск.: Вышэйшая школа. — 2015. - 224 с. — Режим доступа: <http://www.iprbookshop.ru/48013.html>— ЭБС «IPRbooks», по паролю

3. Мирзоев Р.А. Анодные процессы электрохимической и химической обработки металлов [Электронный ресурс] : учебное пособие / Р.А. Мирзоев, А.Д. Давыдов. — Электрон. текстовые данные. — СПб. : Санкт-Петербургский политехнический университет Петра Великого, 2013. — 382 с. — 978-5-7422-3846-1. — Режим доступа: <http://www.iprbookshop.ru/43938.html>

4. Орликов Л.Н. Технология материалов и изделий электронной техники. Часть 1 [Электронный ресурс] : учебное пособие / Л.Н. Орликов. — Электрон. текстовые данные. — Томск: Томский государственный университет систем управления и радиоэлектроники, 2012. — 98 с. — 2227-8397. — Режим доступа: <http://www.iprbookshop.ru/13990.html>

5. Слесарчук В.А. Материаловедение и технология материалов [Электронный ресурс] : учебное пособие / В.А. Слесарчук. — Электрон. текстовые данные. — Минск: Республиканский институт профессионального образования (РИПО), 2015. — 392 с. — 978-985-503-499-6. — Режим доступа: <http://www.iprbookshop.ru/67649.html>

4.2. Периодическая литература

1. Технология металлов [Электронный ресурс] - Режим доступа: <https://elibrary.ru/contents.asp?titleid=9161>

2. Известия Российской академии наук. Серия физическая [Электронный ресурс] - Режим доступа: <https://elibrary.ru/contents.asp?titleid=7832>

4.3. Интернет-ресурсы, в том числе современные профессиональные базы данных и информационные справочные системы

Университетская информационная система «РОССИЯ» <https://uisrussia.msu.ru>

Справочно-правовая система «Консультант+» <http://www.consultant-urist.ru>

Справочно-правовая система «Гарант» <http://www.garant.ru>

База данных Web of Science <https://apps.webofknowledge.com/>

База данных Scopus <https://www.scopus.com>

Портал открытых данных Российской Федерации <https://data.gov.ru>

База открытых данных Министерства труда и социальной защиты РФ <https://rosmintrud.ru/opendata>

База данных Научной электронной библиотеки eLIBRARY.RU <https://elibrary.ru/>

База данных профессиональных стандартов Министерства труда и социальной защиты РФ <http://profstandart.rosmintrud.ru/obshchiy-informatsionnyy-blok/natsionalnyy-reestr-professionalnykh-standartov/>

Базы данных Министерства экономического развития РФ <http://www.economy.gov.ru>

База открытых данных Росфинмониторинга <http://www.fedsfm.ru/opendata>

Электронная база данных «Издательство Лань» <https://e.lanbook.com>

Электронная библиотечная система «IPRbooks» <http://www.iprbookshop.ru>

База данных «Электронно-библиотечная система «ЭБС ЮРАЙТ» <https://www.biblio-online.ru>

База данных электронно-библиотечной системы ТГТУ <http://elib.tstu.ru>

Федеральная государственная информационная система «Национальная электронная библиотека» <https://нэб.пф>

Национальный портал онлайн обучения «Открытое образование» <https://openedu.ru>

Электронная база данных "Polpred.com Обзор СМИ" <https://www.polpred.com>

Официальный сайт Федерального агентства по техническому регулированию и метрологии <http://protect.gost.ru/>

Ресурсы электронной информационно-образовательной среды университета представлены в локальном нормативном акте «Положение об электронной информационно-образовательной среде Тамбовского государственного технического университета».

Электронные образовательные ресурсы, к которым обеспечен доступ обучающихся, в т.ч. приспособленные для использования инвалидами и лицами с ограниченными возможностями здоровья, приведены на официальном сайте университета в разделе «Университет»-«Сведения об образовательной организации»-«Материально-техническое обеспечение и оснащенность образовательного процесса».

Сведения о лицензионном программном обеспечении, используемом в образовательном процессе, представлены на официальном сайте университета в разделе «Образование»-«Учебная работа»-«Доступное программное обеспечение».

5. МЕТОДИЧЕСКИЕ УКАЗАНИЯ ДЛЯ ОБУЧАЮЩИХСЯ ПО ОСВОЕНИЮ ДИСЦИПЛИНЫ

Планирование и организация времени, необходимого для изучения дисциплины.

Важным условием успешного освоения дисциплины является создание Вами системы правильной организации труда, позволяющей распределить учебную нагрузку равномерно в соответствии с графиком образовательного процесса. Большую помощь в этом может оказать составление плана работы на семестр, месяц, неделю, день. Его наличие позволит подчинить свободное время целям учебы, трудиться более успешно и эффективно. С вечера всегда надо распределять работу на завтрашний день. В конце каждого дня целесообразно подвести итог работы: тщательно проверить, все ли выполнено по намеченному плану, не было ли каких-либо отступлений, а если были, по какой причине они произошли. Нужно осуществлять самоконтроль, который является необходимым условием Вашей успешной учебы. Если что-то осталось невыполненным, необходимо изыскать время для завершения этой части работы, не уменьшая объема недельного плана. Все задания к практическим занятиям, а также задания, вынесенные на самостоятельную работу, рекомендуется выполнять непосредственно после соответствующей темы лекционного курса, что способствует лучшему усвоению материала, позволяет своевременно выявить и устранить «пробелы» в знаниях, систематизировать ранее пройденный материал, на его основе приступить к овладению новыми знаниями и навыками.

Система университетского обучения основывается на рациональном сочетании нескольких видов учебных занятий (в первую очередь, лекций и практических занятий), работа на которых обладает определенной спецификой.

Подготовка к лекциям.

Знакомство с дисциплиной происходит уже на первой лекции, где от Вас требуется не просто внимание, но и самостоятельное оформление конспекта. При работе с конспектом лекций необходимо учитывать тот фактор, что одни лекции дают ответы на конкретные вопросы темы, другие – лишь выявляют взаимосвязи между явлениями, помогая студенту понять глубинные процессы развития изучаемого предмета как в истории, так и в настоящее время.

Конспектирование лекций – сложный вид вузовской аудиторной работы, предполагающий интенсивную умственную деятельность студента. Конспект является полезным тогда, когда записано самое существенное и сделано это Вами. Не надо стремиться записать дословно всю лекцию. Такое «конспектирование» приносит больше вреда, чем пользы. Целесообразно вначале понять основную мысль, излагаемую лектором, а затем записать ее. Желательно запись осуществлять на одной странице листа или оставляя поля, на которых позднее, при самостоятельной работе с конспектом, можно сделать дополнительные записи, отметить непонятные места.

Конспект лекции лучше подразделять на пункты, соблюдая красную строку. Этому в большой степени будут способствовать вопросы плана лекции, предложенные преподавателям. Следует обращать внимание на акценты, выводы, которые делает лектор, отмечая наиболее важные моменты в лекционном материале замечаниями «важно», «хорошо запомнить» и т.п. Можно делать это и с помощью разноцветных маркеров или ручек, подчеркивая термины и определения.

Целесообразно разработать собственную систему сокращений, аббревиатур и символов. Однако при дальнейшей работе с конспектом символы лучше заменить обычными словами для быстрого зрительного восприятия текста.

Работая над конспектом лекций, Вам всегда необходимо использовать не только учебник, но и ту литературу, которую дополнительно рекомендовал лектор. Именно такая

серьезная, кропотливая работа с лекционным материалом позволит глубоко овладеть теоретическим материалом.

Подготовка к лабораторным занятиям.

Подготовку к каждому практическому занятию Вы должны начать с ознакомления с планом практического занятия, который отражает содержание предложенной темы. Тщательное продумывание и изучение вопросов плана основывается на проработке текущего материала лекции, а затем изучения обязательной и дополнительной литературы, рекомендованной к данной теме. Все новые понятия по изучаемой теме необходимо выучить наизусть и внести в глоссарий, который целесообразно вести с самого начала изучения курса.

Результат такой работы должен проявиться в Вашей способности свободно ответить на теоретические вопросы практикума, выступать и участвовать в коллективном обсуждении вопросов изучаемой темы, правильно выполнять практические задания и контрольные работы.

В процессе подготовки к практическим занятиям, Вам необходимо обратить особое внимание на самостоятельное изучение рекомендованной литературы. При всей полноте конспектирования лекции в ней невозможно изложить весь материал из-за лимита аудиторных часов. Поэтому самостоятельная работа с учебниками, учебными пособиями, научной, справочной литературой, материалами периодических изданий и Интернета является наиболее эффективным методом получения дополнительных знаний, позволяет значительно активизировать процесс овладения информацией, способствует более глубокому усвоению изучаемого материала, формирует у Вас отношение к конкретной проблеме.

Рекомендации по работе с литературой.

Работу с литературой целесообразно начать с изучения общих работ по теме, а также учебников и учебных пособий. Далее рекомендуется перейти к анализу монографий и статей, рассматривающих отдельные аспекты проблем, изучаемых в рамках курса, а также официальных материалов и неопубликованных документов (научно-исследовательские работы, диссертации), в которых могут содержаться основные вопросы изучаемой проблемы.

Работу с источниками надо начинать с ознакомительного чтения, т.е. просмотреть текст, выделяя его структурные единицы. При ознакомительном чтении закладками отмечаются те страницы, которые требуют более внимательного изучения.

В зависимости от результатов ознакомительного чтения выбирается дальнейший способ работы с источником. Если для разрешения поставленной задачи требуется изучение некоторых фрагментов текста, то используется метод выборочного чтения. Если в книге нет подробного оглавления, следует обратить внимание ученика на предметные и именные указатели.

Избранные фрагменты или весь текст (если он целиком имеет отношение к теме) требуют вдумчивого, неторопливого чтения с «мысленной проработкой» материала. Такое чтение предполагает выделение: 1) главного в тексте; 2) основных аргументов; 3) выводов. Особое внимание следует обратить на то, вытекает тезис из аргументов или нет.

Необходимо также проанализировать, какие из утверждений автора носят проблематичный, гипотетический характер, и уловить скрытые вопросы.

Понятно, что умение таким образом работать с текстом приходит далеко не сразу. Наилучший способ научиться выделять главное в тексте, улавливать проблематичный характер утверждений, давать оценку авторской позиции – это сравнительное чтение, в ходе которого Вы знакомитесь с различными мнениями по одному и тому же вопросу, сравниваете весомость и доказательность аргументов сторон и делаете вывод о наибольшей убедительности той или иной позиции.

Если в литературе встречаются разные точки зрения по тому или иному вопросу из-за сложности прошедших событий и правовых явлений, нельзя их отвергать, не разобравшись. При наличии расхождений между авторами необходимо найти рациональное зерно у каждого из них, что позволит глубже усвоить предмет изучения и более критично оценивать изучаемые вопросы. Знакомясь с особыми позициями авторов, нужно определять их схожие суждения, аргументы, выводы, а затем сравнивать их между собой и применять из них ту, которая более убедительна.

Следующим этапом работы с литературными источниками является создание конспектов, фиксирующих основные тезисы и аргументы. Можно делать записи на отдельных листах, которые потом легко систематизировать по отдельным темам изучаемого курса. Другой способ – это ведение тематических тетрадей-конспектов по одной какой-либо теме. Большие специальные работы монографического характера целесообразно конспектировать в отдельных тетрадях. Здесь важно вспомнить, что конспекты пишутся на одной стороне листа, с полями и достаточным для исправления и ремарок межстрочным расстоянием (эти правила соблюдаются для удобства редактирования). Если в конспектах приводятся цитаты, то непременно должно быть дано указание на источник (автор, название, выходные данные, № страницы). Впоследствии эта информация может быть использована при написании текста реферата или другого задания.

Таким образом, при работе с источниками и литературой важно уметь:

- сопоставлять, сравнивать, классифицировать, группировать, систематизировать информацию в соответствии с определенной учебной задачей;
- обобщать полученную информацию, оценивать прослушанное и прочитанное;
- фиксировать основное содержание сообщений; формулировать, устно и письменно, основную идею сообщения; составлять план, формулировать тезисы;
- готовить и презентовать развернутые сообщения типа доклада;
- работать в разных режимах (индивидуально, в паре, в группе), взаимодействуя друг с другом;
- пользоваться реферативными и справочными материалами;
- контролировать свои действия и действия своих товарищей, объективно оценивать свои действия;
- обращаться за помощью, дополнительными разъяснениями к преподавателю, другим студентам;
- пользоваться лингвистической или контекстуальной догадкой, словарями различного характера, различного рода подсказками, опорами в тексте (ключевые слова, структура текста, предваряющая информация и др.);
- использовать при говорении и письме перифраз, синонимичные средства, словоописания общих понятий, разъяснения, примеры, толкования, «словотворчество»;
- повторять или перефразировать реплику собеседника в подтверждении понимания его высказывания или вопроса;
- обратиться за помощью к собеседнику (уточнить вопрос, переспросить и др.);
- использовать мимику, жесты (вообще и в тех случаях, когда языковых средств не хватает для выражения тех или иных коммуникативных намерений).

Подготовка к промежуточной аттестации.

При подготовке к промежуточной аттестации целесообразно:

- внимательно изучить перечень вопросов и определить, в каких источниках находятся сведения, необходимые для ответа на них;
- внимательно прочитать рекомендованную литературу;
- составить краткие конспекты ответов (планы ответов).

6. МАТЕРИАЛЬНО-ТЕХНИЧЕСКОЕ ОБЕСПЕЧЕНИЕ

По всем видам учебной деятельности в рамках дисциплины используются аудитории, кабинеты и лаборатории, оснащенные необходимым специализированным и лабораторным оборудованием.

Наименование специальных помещений	Оснащенность специальных помещений	Перечень лицензионного программного обеспечения / Реквизиты подтверждающего документа
учебные аудитории для проведения занятий лекционного типа	Мебель: учебная мебель Технические средства обучения: экран, проектор, компьютер	MS Office, Windows / Корпоративные академические лицензии бессрочные Microsoft Open License №47425744,
учебные аудитории для проведения лабораторных работ. Лаборатория А 109	Мебель: учебная мебель Технические средства обучения: экран, проектор, компьютер Оборудование: оптические микроскопы, наборы микрошлифов.	48248803, 41251589, 46314939, 44964701, 43925361, 45936776, 47425744, 41875901, 41318363, 60102643;
учебные аудитории для проведения лабораторных работ. Лаборатория А 113	Мебель: учебная мебель Оборудование: твердомеры, печи сопротивления, термометры, закалочные ванны.	
учебные аудитории для проведения лабораторных работ. Лаборатория А 121	Мебель: учебная мебель Оборудование: торсионный гидравлический пресс П-50 с плунжерным насосом;	

Для самостоятельной работы обучающихся предусмотрены помещения, укомплектованные специализированной мебелью, оснащенные компьютерной техникой с возможностью подключения к сети «Интернет» и обеспечением доступа в электронную информационно-образовательную среду университета.

Наименование помещений для самостоятельной работы обучающихся	Оснащенность помещений для самостоятельной работы обучающихся	Перечень лицензионного программного обеспечения / Реквизиты подтверждающего документа
Учебный корпус по адресу: 392032, Тамбовская область, г. Тамбов, ул. Мичуринская, д. 112: помещение для организации самостоятельной работы обучающихся – читальный зал Научной библиотеки ТГТУ)	Мебель: учебная мебель Комплект специализированной мебели: компьютерные столы Оборудование: компьютерная техника с подключением к информационно-коммуникационной сети «Интернет» и доступом в электронную информационно-образовательную среду образовательной организации, веб-камеры, коммуникационное оборудование, обеспечивающее доступ к сети интернет (проводное соединение и беспроводное соединение по технологии Wi-Fi)	Microsoft Windows 7 pro Лицензия №49487340 Microsoft Office 2007 Лицензия №49487340
Помещение для самостоятельной работы обучающихся (ауд. 333/А)	Мебель: учебная мебель Комплект специализированной мебели: компьютерные столы Оборудование: компьютерная техника с подключением к информационно-коммуникационной сети «Интернет» и доступом в электронную информационно-образовательную среду образовательной организации, веб-камеры, коммуникационное оборудование, обеспечивающее доступ к сети интернет (проводное соединение и беспроводное соединение по технологии Wi-Fi)	Microsoft Windows XP Лицензия №44964701 Microsoft Office 2007 Лицензия №44964701

7. ТЕКУЩИЙ КОНТРОЛЬ УСПЕВАЕМОСТИ И ПРОМЕЖУТОЧНАЯ АТТЕСТАЦИЯ

Проверка достижения результатов обучения по дисциплине осуществляется в рамках текущего контроля успеваемости и промежуточной аттестации.

7.1. Текущий контроль успеваемости

Текущий контроль успеваемости включает в себя мероприятия по оцениванию выполнения лабораторных работ, заданий для самостоятельной работы. Мероприятия текущего контроля успеваемости приведены в таблице 7.1.

Таблица 7.1 – Мероприятия текущего контроля успеваемости

Обозначение	Наименование	Форма контроля
ЛР01	Изготовление разовой литейной формы	защита
ЛР02	Изготовление отливки в кокиль	защита
ЛР03	Листовая прокатка	защита
ЛР04	Ручная дуговая сварка	защита
ЛР05	Контактно – стыковая сварка	защита
ЛР06	Изучение геометрии режущего инструмента	защита
СР01	По рекомендованной литературе изучить: характеристики литейного производства, методы получения заготовок, достоинства и недостатки различных методов литья	доклад
СР02	По рекомендованной литературе изучить: виды холодной и горячей деформации металлов и сплавов, температурный интервал, применимость, свойства металла после каждого из видов термообработки	доклад
СР03	По рекомендованной литературе изучить: Технологические ограничения различных видов сварки, достоинства, недостатки и особенности каждого из методов	опрос
СР04	По рекомендованной литературе изучить: выбор метода обработки поверхностей резанием в тех или иных случаях для получения необходимых результатов	опрос

7.2. Промежуточная аттестация

Формы промежуточной аттестации по дисциплине приведены в таблице 7.2.

Таблица 7.2 – Формы промежуточной аттестации

Обозначение	Форма отчетности	Очная		Заочная
Экз01	Экзамен	5 семестр		4 курс

8. ФОНД ОЦЕНОЧНЫХ СРЕДСТВ**8.1. Оценочные средства**

Оценочные средства соотнесены с результатами обучения по дисциплине и индикаторами достижения компетенций.

ИД-8 (ПК-4) знание классификации металлов и сплавов, технологических процессов получения металлических заготовок методами прокатки, штамповки, литья, сварки

ИД-9 (ПК-4) знание физико-химических и технологических основ литейного и сварочного производства

Результаты обучения	Контрольные мероприятия
Знает о различных видах обработки материалов	ЛР01, СР01,
Знает об основных методах получения заготовок	ЛР01, СР01,
Знает о достоинствах и недостатках различных методов получения и обработки материалов	ЛР02, ЛР01, СР01, , Экз01

Вопросы к защите лабораторной работы ЛР01

- 1.Какие существуют виды литья?
- 2.Какие достоинства и недостатки литья в песчано – глинистые формы?
- 3.Как формируются внутренние полости отливок?
- 4.Из чего изготавливаются модели?

Вопросы к защите лабораторной работы ЛР02

- 1.Какова сущность способа литья в кокиль?
- 2.Какие достоинства у данного способа по сравнению с литьём в ПГЛФ?
- 3.На что влияет подогрев кокиля?
- 4.Каковы недостатки данного метода по сравнению с литьём в ПГЛФ?

Темы опроса СР01

1. История зарождения литейных технологий
2. Применимость литья разного рода при производстве изделий различного назначения
3. Классификация видов литья по степени внедрения в производство.
4. . Меры безопасности при проведении литейных работ.

Примеры теоретических вопросов к экзамену Экз01

1. Виды литейных дефектов.
2. Литейные свойства металла.
3. Литье в песчано – глинистые формы.
4. Литье по выплавляемым моделям.
5. Литье в оболочковые формы.
6. Особенности литья в кокиль.

ИД-10 (ПК-4) умение выбирать технологические методы и оборудование для получения заготовок.

Результаты обучения	Контрольные мероприятия
Умеет выбирать вид обработки для получения изделий необхо-	ЛР03, СР03,

Результаты обучения	Контрольные мероприятия
димой формы	
Умеет проводить анализ воздействия обработки на свойства материалов.	ЛР03, СР03,
Умеет оценивать качество полученных заготовок и готовых изделий	ЛР04, СР03, , Экз 01

Вопросы к защите лабораторной работы ЛР03

- 1.Какие области применения листовой прокатки?
- 2.Как происходит формирование поперечного сечения проката?
- 3..Какое оборудование для проведения прокатки необходимо?
- 4.Какие преимущества и недостатки существуют у данного метода получения заготовок?

Вопросы к защите лабораторной работы ЛР04

1. Какие области применения ручной дуговой сварки?
2. Каково влияние силы тока и напряжения на получение качественного сварного соединения данным методом?
3. Какое оборудование для проведения этого вида сварки необходимо?
4. Какие преимущества и недостатки существуют у данного метода?

Темы опроса СР02

- 1.Сущность, особенности и применение обработки металлов давлением.
2. Сущность, особенности и применениековки, штамповки для получения изделий и заготовок.
3. Влияние пластической деформации на свойства металлов и сплавов
- 4.Сущность горячей и холодной пластической деформации.
- 5.Получение профилей различного сечения на прокатных станах.

Пример теоретических вопросов к экзамену Экз01

1. Прокатка.
2. Ковка, штамповка.
3. Операции пластического деформирования металлов и сплавов.
4. Способность металлов к обработке давлением.
5. Влияние температуры на способность металлов к обработке давлением

ИД-11 (ПК-4) владение практическими навыками безопасной и эффективной сварочной работы с использованием маршрутных карт

Результаты обучения	Контрольные мероприятия
Владеет технологиями получения заготовок и изделий заданного качества	ЛР04 , СР04
Владеет навыками проектирования технологических процессов для получения заготовок и их последующей обработки	ЛР05,, СР04
Владеет навыками прогнозирования изменения свойств материалов на различных этапах получения изделий.	ЛР06, СР04, Экз01

Вопросы к защите лабораторной работы ЛР05

- 1.Какова сущность и каковы разновидности контактно-стыковой сварки?
- 2.Каков принцип работы контактно- стыковой машины?
- 3.Как происходит регулировка тока и напряжения?

4. Какова область применения и технологические ограничения контактно – стыковой сварки?

Вопросы к защите лабораторной работы ЛР06

1. Каков принцип построения геометрии режущей кромки инструмента?
2. Как происходит процесс отделения стружки?
3. Как выбрать инструмент для обработки резанием в зависимости от вида материала?
4. Какова область применения и технологические ограничения обработки материалов резанием?
5. Как зависит форма режущей кромки и вспомогательных поверхностей инструмента на его прочность и стойкость?

Темы опроса СР04

1. Виды обработки резанием, их применимость и целесообразность использования в различных технологических процессах формирования поверхности изделия.
2. Виды режущего инструмента для тех или иных видов обработки поверхностей резанием.
3. Виды рабочих и вспомогательных поверхностей режущего инструмента различного назначения и влияние их геометрии на стойкость инструмента и качество обрабатываемых поверхностей.
4. Виды механической обработки абразивным инструментом, их применимость, виды абразивного инструмента, связок и степени открытости.
5. Подготовка изделий к обработке резанием различными способами.
6. Виды брака при получении обработанных резанием поверхностей при обработке их различными способами.
7. Контроль качества обработки поверхностей резанием и методы по предупреждению брака.

Примеры теоретических вопросов к экзамену Экз01

1. Виды обработки материалов резанием.
2. Обработка на токарных станках. Основное и вспомогательное движения.
3. Виды работ, выполняемых на токарных станках.
4. Сверление, физическая сущность, движения при сверлении.
5. Виды работ, выполняемые на сверлильных станках.
6. Фрезерование. Физическая сущность, виды фрезерования.
7. Шлифование, полирование. Абразивные материалы, виды связок

Каждое мероприятие текущего контроля успеваемости оценивается по шкале «зачтено», «не зачтено».

Оценка «зачтено» выставляется обучающемуся при выполнении всех указанных показателей (Таблица 8.1), допускаются несущественные неточности в изложении и оформлении материала

При невыполнении хотя бы одного из показателей выставляется оценка «не зачтено».

Таблица 8.1 – Критерии оценивания мероприятий текущего контроля успеваемости

Наименование, обозначение	Показатель
Лабораторная работа	лабораторная работа выполнена в полном объеме; по лабораторной работе представлен отчет, содержащий необходимые расчеты, выводы, оформленный в соответствии с установленными требованиями;

Наименование, обозначение	Показатель
	на защите лабораторной работы даны правильные ответы не менее чем на 50% заданных вопросов
Опрос	даны правильные ответы не менее чем на 50% заданных вопросов

При оценивании результатов обучения по дисциплине в ходе промежуточной аттестации используются следующие критерии и шкалы.

Экзамен (Экз01).

Задание состоит из 2 теоретических вопросов.

Время на подготовку: 60 минут.

Оценка «отлично» выставляется обучающемуся, если он глубоко и прочно усвоил программный материал, исчерпывающе, последовательно, четко и логически стройно его излагает, умеет тесно увязывать теорию с практикой, свободно справляется с задачами, вопросами и другими видами применения знаний, не затрудняется с ответом при видоизменении заданий, использует в ответе материал рекомендуемой литературы, правильно обосновывает принятое решение.

Оценка «хорошо» выставляется обучающемуся, если он твердо знает программный материал, грамотно и по существу излагает его, не допуская существенных неточностей в ответах на вопросы.

Оценка «удовлетворительно» выставляется обучающемуся, если он имеет знания только основного материала, но не усвоил его деталей, допускает неточности, недостаточно правильные формулировки, нарушения логической последовательности в изложении программного материала.

Оценка «неудовлетворительно» выставляется обучающемуся, который не знает значительной части программного материала, допускает существенные ошибки в ответах на вопросы.

МИНИСТЕРСТВО НАУКИ И ВЫСШЕГО ОБРАЗОВАНИЯ РОССИЙСКОЙ ФЕДЕРАЦИИ
Федеральное государственное бюджетное образовательное учреждение
высшего образования

«Тамбовский государственный технический университет»
(ФГБОУ ВО «ТГТУ»)

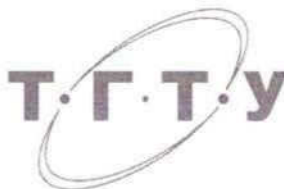

УТВЕРЖДАЮ

Директор Технологического института

 Д.Л. Полушкин
« 21 » января 2021 г.

РАБОЧАЯ ПРОГРАММА ДИСЦИПЛИНЫ

Б1.В.ДВ.02.01 Этапы развития нефтегазовой отрасли

(шифр и наименование дисциплины в соответствии с утвержденным учебным планом подготовки)

Направление

21.03.01 Нефтегазовое дело

(шифр и наименование)

Профиль

Технологии и оборудование нефтегазового дела

(наименование профиля образовательной программы)

Формы обучения: очная

Кафедра: Технологические процессы, аппараты и техносферная безопасность

(наименование кафедры)

Составитель:

К.Т.Н., доцент

степень, должность

подпись

Орлова Н.В.

инициалы, фамилия

Заведующий кафедрой

подпись

Гатапова Н.С.

инициалы, фамилия

Тамбов 2021

1. ПЛАНИРУЕМЫЕ РЕЗУЛЬТАТЫ ОБУЧЕНИЯ ПО ДИСЦИПЛИНЕ И ЕЕ МЕСТО В СТРУКТУРЕ ОПОП

Цель освоения дисциплины – достижение планируемых результатов обучения (таблица 1.1), соотнесенных с индикаторами достижения компетенций и целью реализации ОПОП.

Дисциплина входит в состав вариативной части образовательной программы. До ее изучения обучающийся должен успешно освоить дисциплины «История».

Таблица 1.1 – Результаты обучения по дисциплине

Код, наименование индикатора	Результаты обучения по дисциплине
УК-1 Способен осуществлять поиск, критический анализ и синтез информации, применять системный подход для решения поставленных задач	
ИД-4 (УК-1) умение грамотно, логично, аргументированно формировать собственные суждения и оценки, отличать факты от мнений, интерпретаций, оценок и т.д. в рассуждениях других участников деятельности	умеет применять закономерности развития науки и техники, взаимосвязи законов природы, общества и техники, создание предпосылок для освоения в дальнейшем прогнозирования путей развития техники.
ПК-5 Способность применять процессный подход в практической деятельности, сочетать теорию и практику в профессиональной деятельности, применять принципы рационального использования природных ресурсов и защиты окружающей среды	
ИД-1 (ПК-5) знание роли науки в развитии цивилизации, взаимосвязь науки и техники	знает отрасли производств, в которых применяются процессы и аппараты химических и родственных технологий, в том числе на предприятиях и производствах, характерных для региона.
ИД-2 (ПК-5) знание основных этапов и закономерностей становления нефтегазовой отрасли на мировом и российском уровне	понимает роль науки в развитии цивилизации, соотношении науки и техники и связанные с ними современные социальные и этические проблемы, ценность научной рациональности и ее исторических типов.
ИД-3 (ПК-5) умение выделять причинно-следственные связи законов природы, развития общества, науки и техники применительно к нефтегазовой отрасли	применяет на практике методы поиска новых технических решений с учетом специфики деятельности инженера, работающего в области химической технологии, нефтехимии и биотехнологии.

Результаты обучения по дисциплине достигаются в рамках осуществления всех видов контактной и самостоятельной работы обучающихся в соответствии с утвержденным учебным планом.

Индикаторы достижения компетенций считаются сформированными при достижении соответствующих им результатов обучения.

2. ОБЪЁМ ДИСЦИПЛИНЫ

Объем дисциплины составляет 3 зачетных единицы.

Ниже приведено распределение общего объема дисциплины (в академических часах) в соответствии с утвержденным учебным планом.

Виды работ	Форма обучения
	Очная
	5 семестр
<i>Контактная работа</i>	49
занятия лекционного типа	32
лабораторные занятия	-
практические занятия	16
курсовое проектирование	-
консультации	-
промежуточная аттестация	1
<i>Самостоятельная работа</i>	59
<i>Всего</i>	108

3. СОДЕРЖАНИЕ ДИСЦИПЛИНЫ

Тема 1. Возникновение и развитие технических наук и инженерного образования

Исторические аспекты и перспективы производственной деятельности в России. Возникновение и развитие инженерного образования в России. Роль технических наук и инженерного образования в развитии техники и технологии отдельных отраслей производства.

Тема 2. История нефтегазовой отрасли

История нефте- и газодобычи. Краткая история развития нефте- и газодобычи. Использование нефти в древности и в средние века. История применения асфальта и битума в древности. Допромышленная добыча нефти и газа. Зарождение нефтяной промышленности в России. Зарождение и развитие бурения с древности до середины XIX века. Промышленная добыча нефти в России в 19 веке. Образование горного департамента. Первый российский магистральный нефтепровод. Период развития отечественной нефтяной промышленности до и после Великой Отечественной войны. Главный нефтяной комитет РСФСР. Освоение месторождений восточных регионов. Рост советской нефтяной промышленности. Нефтяные месторождения СССР. Развитие трубопроводного транспорта нефти до распада СССР. Транспортировка нефти и газа до начала промышленной разработки углеводородов. История развития водного транспорта углеводородов. История развития автомобильного транспорта углеводородов. История развития железнодорожного транспорта углеводородов. История развития трубопроводного транспорта углеводородов. История развития отечественной нефтегазопереработки. Современное состояние отечественной нефтегазопереработки.

Тема 3. Современное состояние нефтегазовой промышленности

Становление и развитие нефтеперерабатывающей промышленности в России. Нефтеперерабатывающая промышленность России. Современная сеть нефте- и газопроводов. Морская добыча нефти в России. История нефтяной отрасли зарубежных стран. Нефтяная промышленность США. История создания, экономическая и политическая деятельность ОПЕК. История нефтяной отрасли Латино-американских и Восточно-Азиатских стран. Современное состояние мировой нефтедобычи. Становление и развитие газоперерабатывающей промышленности в России. Период зарождения и становления газовой промышленности. Месторождения газа. Газоконденсатные месторождения. Газовая промышленность и международный газовый союз.

4. ПЕРЕЧЕНЬ УЧЕБНОЙ ЛИТЕРАТУРЫ, ИНФОРМАЦИОННЫХ РЕСУРСОВ И ТЕХНОЛОГИЙ

4.1. Учебная литература

1. Зайцев Г.Н. История техники и технологий [Электронный ресурс]: учебник/ Зайцев Г.Н., Федюкин В.К., Атрошенко С.А.— Электрон. текстовые данные.— СПб.: Политехника, 2016.— 417 с.— Режим доступа: <http://www.iprbookshop.ru/58851>.
2. Разинов А.И. Процессы и аппараты химической технологии [Электронный ресурс] : учебное пособие / А.И. Разинов, А.В. Клинов, Г.С. Дьяконов. — Электрон. текстовые данные. — Казань: Казанский национальный исследовательский технологический университет, 2017. — 860 с. — 978-5-7882-2154-0. — Режим доступа: <http://www.iprbookshop.ru/75637.html>
3. Лученкова Е.С. История науки и техники [Электронный ресурс]: учебное пособие/ Лученкова Е.С., Мядель А.П.— Электрон. текстовые данные.— Минск: Вышэйшая школа, 2014.— 176 с.— Режим доступа: <http://www.iprbookshop.ru/35486>.
4. Беляев Г.Г. История и философия науки [Электронный ресурс]: курс лекций/ Беляев Г.Г., Котляр Н.П.— Электрон. текстовые данные.— М.: Московская государственная академия водного транспорта, 2014.— 170 с.— Режим доступа: <http://www.iprbookshop.ru/46464>.
Половинкин, А.И. Основы инженерного творчества [Электронный ресурс] : учебное пособие / А.И. Половинкин. — Электрон. дан. — Санкт-Петербург : Лань, 2018. — 364 с. — Режим доступа: <https://e.lanbook.com/book/105985>. — Загл. с экрана.
5. Практикум по общей химической технологии [Электронный ресурс] : учебное пособие / Ж.К. Каирбеков [и др.]. — Электрон. текстовые данные. — Алматы: Казахский национальный университет им. аль-Фараби, 2013. — 108 с. — 978-601-04-0093-1. — Режим доступа: <http://www.iprbookshop.ru/59863.html>

4.2. Периодическая литература

1. Журнал «Экология и промышленность России»
2. Журнал «Известия высших учебных заведений. Химия и химическая технология»
3. Журнал «Химическая промышленность сегодня»

4.3. Интернет-ресурсы, в том числе современные профессиональные базы данных и информационные справочные системы

- Университетская информационная система «РОССИЯ» <https://uisrussia.msu.ru>
Справочно-правовая система «Консультант+» <http://www.consultant-urist.ru>
Справочно-правовая система «Гарант» <http://www.garant.ru>
База данных Web of Science <https://apps.webofknowledge.com/>
База данных Scopus <https://www.scopus.com>
Портал открытых данных Российской Федерации <https://data.gov.ru>
База открытых данных Министерства труда и социальной защиты РФ <https://rosmintrud.ru/opendata>
База данных Научной электронной библиотеки eLIBRARY.RU <https://elibrary.ru/>
База данных профессиональных стандартов Министерства труда и социальной защиты РФ <http://profstandart.rosmintrud.ru/obshchiy-informatsionnyy-blok/natsionalnyy-reestr-professionalnykh-standartov/>
Базы данных Министерства экономического развития РФ <http://www.economy.gov.ru>
База открытых данных Росфинмониторинга <http://www.fedsfm.ru/opendata>
Электронная база данных «Издательство Лань» <https://e.lanbook.com>

Электронная библиотечная система «IPRbooks» <http://www.iprbookshop.ru>

База данных «Электронно-библиотечная система «ЭБС ЮРАЙТ» <https://www.biblio-online.ru>

База данных электронно-библиотечной системы ТГТУ <http://elib.tstu.ru>

Федеральная государственная информационная система «Национальная электронная библиотека» <https://нэб.пф>

Национальный портал онлайн обучения «Открытое образование» <https://openedu.ru>

Электронная база данных "Polpred.com Обзор СМИ" <https://www.polpred.com>

Официальный сайт Федерального агентства по техническому регулированию и метрологии <http://protect.gost.ru/>

Ресурсы электронной информационно-образовательной среды университета представлены в локальном нормативном акте «Положение об электронной информационно-образовательной среде Тамбовского государственного технического университета».

Электронные образовательные ресурсы, к которым обеспечен доступ обучающихся, в т.ч. приспособленные для использования инвалидами и лицами с ограниченными возможностями здоровья, приведены на официальном сайте университета в разделе «Университет»-«Сведения об образовательной организации»-«Материально-техническое обеспечение и оснащённость образовательного процесса».

Сведения о лицензионном программном обеспечении, используемом в образовательном процессе, представлены на официальном сайте университета в разделе «Образование»-«Учебная работа»-«Доступное программное обеспечение».

5. МЕТОДИЧЕСКИЕ УКАЗАНИЯ ДЛЯ ОБУЧАЮЩИХСЯ ПО ОСВОЕНИЮ ДИСЦИПЛИНЫ

Планирование и организация времени, необходимого для изучения дисциплины.

Важным условием успешного освоения дисциплины является создание Вами системы правильной организации труда, позволяющей распределить учебную нагрузку равномерно в соответствии с графиком образовательного процесса. Большую помощь в этом может оказать составление плана работы на семестр, месяц, неделю, день. Его наличие позволит подчинить свободное время целям учебы, трудиться более успешно и эффективно. С вечера всегда надо распределять работу на завтрашний день. В конце каждого дня целесообразно подвести итог работы: тщательно проверить, все ли выполнено по намеченному плану, не было ли каких-либо отступлений, а если были, по какой причине они произошли. Нужно осуществлять самоконтроль, который является необходимым условием Вашей успешной учебы. Если что-то осталось невыполненным, необходимо изыскать время для завершения этой части работы, не уменьшая объема недельного плана. Все задания к практическим занятиям, а также задания, вынесенные на самостоятельную работу, рекомендуется выполнять непосредственно после соответствующей темы лекционного курса, что способствует лучшему усвоению материала, позволяет своевременно выявить и устранить «пробелы» в знаниях, систематизировать ранее пройденный материал, на его основе приступить к овладению новыми знаниями и навыками.

Система университетского обучения основывается на рациональном сочетании нескольких видов учебных занятий (в первую очередь, лекций и практических занятий), работа на которых обладает определенной спецификой.

Подготовка к лекциям.

Знакомство с дисциплиной происходит уже на первой лекции, где от Вас требуется не просто внимание, но и самостоятельное оформление конспекта. При работе с конспектом лекций необходимо учитывать тот фактор, что одни лекции дают ответы на конкретные вопросы темы, другие – лишь выявляют взаимосвязи между явлениями, помогая студенту понять глубинные процессы развития изучаемого предмета как в истории, так и в настоящее время.

Конспектирование лекций – сложный вид вузовской аудиторной работы, предполагающий интенсивную умственную деятельность студента. Конспект является полезным тогда, когда записано самое существенное и сделано это Вами. Не надо стремиться записать дословно всю лекцию. Такое «конспектирование» приносит больше вреда, чем пользы. Целесообразно вначале понять основную мысль, излагаемую лектором, а затем записать ее. Желательно запись осуществлять на одной странице листа или оставляя поля, на которых позднее, при самостоятельной работе с конспектом, можно сделать дополнительные записи, отметить непонятные места.

Конспект лекции лучше подразделять на пункты, соблюдая красную строку. Этому в большой степени будут способствовать вопросы плана лекции, предложенные преподавателям. Следует обращать внимание на акценты, выводы, которые делает лектор, отмечая наиболее важные моменты в лекционном материале замечаниями «важно», «хорошо запомнить» и т.п. Можно делать это и с помощью разноцветных маркеров или ручек, подчеркивая термины и определения.

Целесообразно разработать собственную систему сокращений, аббревиатур и символов. Однако при дальнейшей работе с конспектом символы лучше заменить обычными словами для быстрого зрительного восприятия текста.

Работая над конспектом лекций, Вам всегда необходимо использовать не только учебник, но и ту литературу, которую дополнительно рекомендовал лектор. Именно такая серьезная, кропотливая работа с лекционным материалом позволит глубоко овладеть теоретическим материалом.

Подготовка к практическим занятиям.

Подготовку к каждому практическому занятию Вы должны начать с ознакомления с планом практического занятия, который отражает содержание предложенной темы. Тщательное продумывание и изучение вопросов плана основывается на проработке текущего материала лекции, а затем изучения обязательной и дополнительной литературы, рекомендованной к данной теме. Все новые понятия по изучаемой теме необходимо выучить наизусть и внести в глоссарий, который целесообразно вести с самого начала изучения курса.

Результат такой работы должен проявиться в Вашей способности свободно ответить на теоретические вопросы практикума, выступать и участвовать в коллективном обсуждении вопросов изучаемой темы, правильно выполнять практические задания и контрольные работы.

В процессе подготовки к практическим занятиям, Вам необходимо обратить особое внимание на самостоятельное изучение рекомендованной литературы. При всей полноте конспектирования лекции в ней невозможно изложить весь материал из-за лимита аудиторных часов. Поэтому самостоятельная работа с учебниками, учебными пособиями, научной, справочной литературой, материалами периодических изданий и Интернета является наиболее эффективным методом получения дополнительных знаний, позволяет значительно активизировать процесс овладения информацией, способствует более глубокому усвоению изучаемого материала, формирует у Вас отношение к конкретной проблеме.

Рекомендации по работе с литературой.

Работу с литературой целесообразно начать с изучения общих работ по теме, а также учебников и учебных пособий. Далее рекомендуется перейти к анализу монографий и статей, рассматривающих отдельные аспекты проблем, изучаемых в рамках курса, а также официальных материалов и неопубликованных документов (научно-исследовательские работы, диссертации), в которых могут содержаться основные вопросы изучаемой проблемы.

Работу с источниками надо начинать с ознакомительного чтения, т.е. просмотреть текст, выделяя его структурные единицы. При ознакомительном чтении закладками отмечаются те страницы, которые требуют более внимательного изучения.

В зависимости от результатов ознакомительного чтения выбирается дальнейший способ работы с источником. Если для разрешения поставленной задачи требуется изучение некоторых фрагментов текста, то используется метод выборочного чтения. Если в книге нет подробного оглавления, следует обратить внимание ученика на предметные и именные указатели.

Избранные фрагменты или весь текст (если он целиком имеет отношение к теме) требуют вдумчивого, неторопливого чтения с «мысленной проработкой» материала. Такое чтение предполагает выделение: 1) главного в тексте; 2) основных аргументов; 3) выводов. Особое внимание следует обратить на то, вытекает тезис из аргументов или нет.

Необходимо также проанализировать, какие из утверждений автора носят проблематичный, гипотетический характер, и уловить скрытые вопросы.

Понятно, что умение таким образом работать с текстом приходит далеко не сразу. Наилучший способ научиться выделять главное в тексте, улавливать проблематичный характер утверждений, давать оценку авторской позиции – это сравнительное чтение, в ходе которого Вы знакомитесь с различными мнениями по одному и тому же вопросу, сравниваете весомость и доказательность аргументов сторон и делаете вывод о наибольшей убедительности той или иной позиции.

Если в литературе встречаются разные точки зрения по тому или иному вопросу из-за сложности прошедших событий и правовых явлений, нельзя их отвергать, не разобравшись. При наличии расхождений между авторами необходимо найти рациональное

зерно у каждого из них, что позволит глубже усвоить предмет изучения и более критично оценивать изучаемые вопросы. Знакомясь с особыми позициями авторов, нужно определять их схожие суждения, аргументы, выводы, а затем сравнивать их между собой и применять из них ту, которая более убедительна.

Следующим этапом работы с литературными источниками является создание конспектов, фиксирующих основные тезисы и аргументы. Можно делать записи на отдельных листах, которые потом легко систематизировать по отдельным темам изучаемого курса. Другой способ – это ведение тематических тетрадей-конспектов по одной какой-либо теме. Большие специальные работы монографического характера целесообразно конспектировать в отдельных тетрадях. Здесь важно вспомнить, что конспекты пишутся на одной стороне листа, с полями и достаточным для исправления и ремарок межстрочным расстоянием (эти правила соблюдаются для удобства редактирования). Если в конспектах приводятся цитаты, то непременно должно быть дано указание на источник (автор, название, выходные данные, № страницы). Впоследствии эта информация может быть использована при написании текста реферата или другого задания.

Таким образом, при работе с источниками и литературой важно уметь:

- сопоставлять, сравнивать, классифицировать, группировать, систематизировать информацию в соответствии с определенной учебной задачей;
- обобщать полученную информацию, оценивать прослушанное и прочитанное;
- фиксировать основное содержание сообщений; формулировать, устно и письменно, основную идею сообщения; составлять план, формулировать тезисы;
- готовить и презентовать развернутые сообщения типа доклада;
- работать в разных режимах (индивидуально, в паре, в группе), взаимодействуя друг с другом;
- пользоваться реферативными и справочными материалами;
- контролировать свои действия и действия своих товарищей, объективно оценивать свои действия;
- обращаться за помощью, дополнительными разъяснениями к преподавателю, другим студентам;
- пользоваться лингвистической или контекстуальной догадкой, словарями различного характера, различного рода подсказками, опорами в тексте (ключевые слова, структура текста, предваряющая информация и др.);
- использовать при говорении и письме перифраз, синонимичные средства, словоописания общих понятий, разъяснения, примеры, толкования, «словотворчество»;
- повторять или перефразировать реплику собеседника в подтверждении понимания его высказывания или вопроса;
- обратиться за помощью к собеседнику (уточнить вопрос, переспросить и др.);
- использовать мимику, жесты (вообще и в тех случаях, когда языковых средств не хватает для выражения тех или иных коммуникативных намерений).

Подготовка к промежуточной аттестации.

При подготовке к промежуточной аттестации целесообразно:

- внимательно изучить перечень вопросов и определить, в каких источниках находятся сведения, необходимые для ответа на них;
- внимательно прочитать рекомендованную литературу;
- составить краткие конспекты ответов (планы ответов).

6. МАТЕРИАЛЬНО-ТЕХНИЧЕСКОЕ ОБЕСПЕЧЕНИЕ

По всем видам учебной деятельности в рамках дисциплины используются аудитории, кабинеты, оснащенные необходимым специализированным оборудованием.

Наименование специальных помещений	Оснащенность специальных помещений	Перечень лицензионного программного обеспечения / Реквизиты подтверждающего документа
учебные аудитории для проведения занятий лекционного типа	Мебель: учебная мебель Технические средства: проектор, экран, ноутбук, демонстрационный материал	MS Office, Windows / Корпоративные академические лицензии бессрочные Microsoft Open License №47425744, 48248803, 41251589, 46314939, 44964701, 43925361, 45936776, 47425744, 41875901, 41318363, 60102643
учебные аудитории для проведения занятий семинарского типа, групповых и индивидуальных консультаций, текущего контроля и промежуточной аттестации	Мебель: учебная мебель Технические средства: экран, проектор, компьютер	

Для самостоятельной работы обучающихся предусмотрены помещения, укомплектованные специализированной мебелью, оснащенные компьютерной техникой с возможностью подключения к сети «Интернет» и обеспечением доступа в электронную информационно-образовательную среду университета.

Наименование помещений для самостоятельной работы обучающихся	Оснащенность помещений для самостоятельной работы обучающихся	Перечень лицензионного программного обеспечения / Реквизиты подтверждающего документа
Помещение для самостоятельной работы обучающихся (читальный зал Научной библиотеки)	Мебель: учебная мебель Комплект специализированной мебели: компьютерные столы Оборудование: компьютерная техника с подключением к информационно-коммуникационной сети «Интернет» и доступом в электронную информационно-образовательную среду образовательной организации, веб-камеры, коммуникационное оборудование, обеспечивающее доступ к сети интернет (проводное соединение и беспроводное соединение по технологии Wi-Fi)	Microsoft Windows 7 pro Лицензия №49487340 Microsoft Office2007 Лицензия №49487340
Помещение для самостоятельной работы обучающихся (ауд. 333/А)	Мебель: учебная мебель Комплект специализированной мебели: компьютерные столы Оборудование: компьютерная техника с подключением к информационно-коммуникационной сети «Интернет» и доступом в электронную информационно-образовательную среду образовательной организации, веб-камеры, коммуникационное оборудование, обеспечивающее доступ к сети интернет (проводное соединение и беспроводное соединение по технологии Wi-Fi)	Microsoft Windows XP Лицензия №44964701 Microsoft Office 2007 Лицензия №44964701

7. ТЕКУЩИЙ КОНТРОЛЬ УСПЕВАЕМОСТИ И ПРОМЕЖУТОЧНАЯ АТТЕСТАЦИЯ

Проверка достижения результатов обучения по дисциплине осуществляется в рамках текущего контроля успеваемости и промежуточной аттестации.

7.1. Текущий контроль успеваемости

Текущий контроль успеваемости включает в себя мероприятия по оцениванию выполнения заданий на практических занятиях, заданий для самостоятельной работы. Мероприятия текущего контроля успеваемости приведены в таблице 7.1.

Таблица 7.1 – Мероприятия текущего контроля успеваемости

Обозначение	Наименование	Форма контроля
ПР01	История становления производственной деятельности в России. Возникновение и развитие технических наук и инженерного образования.	опрос
ПР02	Анализ деятельности ОПЕК История нефтяной промышленности Анализ причин падения нефтедобычи в России в 90-е годы XX века История газовой промышленности Анализ развития газовой промышленности в СССР История нефтегазодобычи в регионах России Ознакомление с историей открытия нефти в регионах России Ознакомление со структурной перестройкой нефтяной промышленности Республике в 90-е годы XX века История бурения скважин История транспорта нефти и газа Ознакомление с историей транспорта углеводородов Ознакомление с историей развития способов хранения нефти и газа История нефтегазопереработки	опрос
ПР03	Ознакомление с историей развития бурения с древности до наших дней Ознакомление с историей нефтегазопереработки в России	опрос

7.2. Промежуточная аттестация

Формы промежуточной аттестации по дисциплине приведены в таблице 7.2.

Таблица 7.2 – Формы промежуточной аттестации

Обозначение	Форма отчетности	Очная	Очно-заочная	Заочная
Зач01	Зачет	5 семестр	-	-

8. ФОНД ОЦЕНОЧНЫХ СРЕДСТВ

8.1. Оценочные средства

Оценочные средства соотнесены с результатами обучения по дисциплине и индикаторами достижения компетенций.

8.2. Критерии и шкалы оценивания

Каждое мероприятие текущего контроля успеваемости оценивается по шкале «зачтено», «не зачтено».

Оценка «зачтено» выставляется обучающемуся при выполнении всех указанных показателей (Таблица 8.1), допускаются несущественные неточности в изложении и оформлении материала

При невыполнении хотя бы одного из показателей выставляется оценка «не зачтено».

Таблица 8.1 – Критерии оценивания мероприятий текущего контроля успеваемости

Наименование, обозначение	Показатель
Опрос	даны правильные ответы не менее чем на 50% заданных вопросов

При оценивании результатов обучения по дисциплине в ходе промежуточной аттестации используются следующие критерии и шкалы.

Зачет (Зач01).

Задание состоит из 2 теоретических вопросов и 1 практического задания.

Время на подготовку: 45 минут.

Оценка «зачтено» выставляется обучающемуся, если он знает программный материал, грамотно и по существу излагает его, не допуская существенных неточностей в ответах на вопросы, правильно применяет теоретические положения при решении практических заданий.

Оценка «не зачтено» выставляется обучающемуся, который не знает значительной части программного материала, допускает существенные ошибки в ответах на вопросы и при выполнении практических заданий.

Результат обучения по дисциплине считается достигнутым при получении обучающимся оценки «зачтено», «удовлетворительно», «хорошо», «отлично» по каждому из контрольных мероприятий, относящихся к данному результату обучения.

МИНИСТЕРСТВО НАУКИ И ВЫСШЕГО ОБРАЗОВАНИЯ РОССИЙСКОЙ ФЕДЕРАЦИИ
Федеральное государственное бюджетное образовательное учреждение
высшего образования

«Тамбовский государственный технический университет»
(ФГБОУ ВО «ТГТУ»)

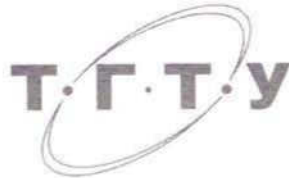

УТВЕРЖДАЮ

Директор Технологического института

Д.Л. Полушкин

« 21 » января 2021 г.

РАБОЧАЯ ПРОГРАММА ДИСЦИПЛИНЫ

Б1.В.ДВ.02.02 Проблемы науки и техники в нефтегазовой отрасли

(шифр и наименование дисциплины в соответствии с утвержденным учебным планом подготовки)

Направление

21.03.01 - Нефтегазовое дело

(шифр и наименование)

Профиль

Технологии и оборудование нефтегазового дела

(наименование профиля образовательной программы)

Формы обучения: очная

Кафедра: Технологические процессы, аппараты и техносферная безопасность

(наименование кафедры)

Составитель:

К.Т.Н., доцент
степень, должность

подпись

Орлова Н.В.
инициалы, фамилия

Заведующий кафедрой

подпись

Гатапова Н.Ц.
инициалы, фамилия

Тамбов 2021

1. ПЛАНИРУЕМЫЕ РЕЗУЛЬТАТЫ ОБУЧЕНИЯ ПО ДИСЦИПЛИНЕ И ЕЕ МЕСТО В СТРУКТУРЕ ОПОП

Цель освоения дисциплины – достижение планируемых результатов обучения (таблица 1.1), соотнесенных с индикаторами достижения компетенций и целью реализации ОПОП.

Дисциплина входит в состав вариативной части образовательной программы. До ее изучения обучающийся должен успешно освоить дисциплины «История».

Таблица 1.1 – Результаты обучения по дисциплине

Код, наименование индикатора	Результаты обучения по дисциплине
УК-1 Способен осуществлять поиск, критический анализ и синтез информации, применять системный подход для решения поставленных задач	
ИД-4 (УК-1) умение грамотно, логично, аргументированно формировать собственные суждения и оценки, отличать факты от мнений, интерпретаций, оценок и т.д. в рассуждениях других участников деятельности	умеет формировать собственные суждения и применять закономерности развития науки и техники, для освоения в дальнейшем прогнозирования путей развития техники.
ПК-5 Способность применять процессный подход в практической деятельности, сочетать теорию и практику в профессиональной деятельности, применять принципы рационального использования природных ресурсов и защиты окружающей среды	
ИД-1 (ПК-5) знание роли науки в развитии цивилизации, взаимосвязь науки и техники	знает принципы классификации технологического оборудования, эволюцию оборудования для механических и гидродинамических процессов.
ИД-2 (ПК-5) знание основных этапов и закономерностей становления нефтегазовой отрасли на мировом и российском уровне	знает структуру нефтехимической промышленности Российской Федерации. Современные технологии получения продуктов. Основные направления совершенствования оборудования производств нефтегазовой отрасли.
ИД-3 (ПК-5) умение выделять причинно-следственные связи законов природы, развития общества, науки и техники применительно к нефтегазовой отрасли	применяет на практике методы поиска новых технических решений с учетом специфики деятельности инженера, работающего в области нефтегазовой отрасли.

Результаты обучения по дисциплине достигаются в рамках осуществления всех видов контактной и самостоятельной работы обучающихся в соответствии с утвержденным учебным планом.

Индикаторы достижения компетенций считаются сформированными при достижении соответствующих им результатов обучения.

2. ОБЪЁМ ДИСЦИПЛИНЫ

Объем дисциплины составляет 3 зачетных единицы.

Ниже приведено распределение общего объема дисциплины (в академических часах) в соответствии с утвержденным учебным планом.

Виды работ	Форма обучения
	Очная
	5 семестр
<i>Контактная работа</i>	49
занятия лекционного типа	32
лабораторные занятия	-
практические занятия	16
курсовое проектирование	-
консультации	-
промежуточная аттестация	1
<i>Самостоятельная работа</i>	59
<i>Всего</i>	108

3. СОДЕРЖАНИЕ ДИСЦИПЛИНЫ

Тема 1. История развития химической науки и нефтехимии.

Ремесленная химия до начала новой эры. Греческая натурфилософия. Алхимия в арабском мире и Западной Европе. Зарождение современной химии. Великие химики.

Тема 2. . Нефтехимическая технология как наука и ее задачи.

Основные понятия и термины. Виды продукции основного неорганического синтеза. Качество удобрений. Классификация. Сырье и основные стадии производства удобрений. Свойства и применение. История открытия серной кислоты. Сырье и способы получения серной кислоты. Проблема фиксации атмосферного азота. Аммиачный способ фиксации азота. История названия. Применение аммиака. Свойства и применение. История открытия. Сырье и способы получения азотной кислоты. Катализаторы окисления аммиака. Физические и химические свойства. История открытия и получения фосфорной кислоты. Значение фосфорной кислоты. Виды щелочных продуктов их применение и нахождение в природе. История развития содового производства. Основы аммиачного способа производства соды. Классификация сырья. Запасы полезных ископаемых. Комплексное использование сырья. Вода в химической промышленности. Виды и источники энергии. Повышение производительности аппаратов химической промышленности. История открытия катализаторов. Развитие теорий катализа. Виды каталитических процессов. Адсорбция – как предварительная стадия катализа. Важнейшие каталитические процессы и катализаторы ТНВ.

Тема 3 Современное состояние и перспективы развития техники и технологии химических нефтехимических производств.

Эволюция отдельных типов оборудования химического комплекса. Принципы классификации технологического оборудования. Эволюция оборудования для механических и гидродинамических процессов. Эволюция оборудования для тепловых процессов. Эволюция оборудования для массообменных процессов. Структура химической, нефтехимической и биотехнологической промышленности Российской Федерации. Современные технологии получения продуктов. Основные направления совершенствования оборудования производств химического комплекса.

4. ПЕРЕЧЕНЬ УЧЕБНОЙ ЛИТЕРАТУРЫ, ИНФОРМАЦИОННЫХ РЕСУРСОВ И ТЕХНОЛОГИЙ

4.1. Учебная литература

1. Зайцев Г.Н. История техники и технологий [Электронный ресурс]: учебник/ Зайцев Г.Н., Федюкин В.К., Атрошенко С.А.— Электрон. текстовые данные.— СПб.: Политехника, 2016.— 417 с.— Режим доступа: <http://www.iprbookshop.ru/58851>.
2. Разинов А.И. Процессы и аппараты химической технологии [Электронный ресурс] : учебное пособие / А.И. Разинов, А.В. Клинов, Г.С. Дьяконов. — Электрон. текстовые данные. — Казань: Казанский национальный исследовательский технологический университет, 2017. — 860 с. — 978-5-7882-2154-0. — Режим доступа: <http://www.iprbookshop.ru/75637.html>
3. Лученкова Е.С. История науки и техники [Электронный ресурс]: учебное пособие/ Лученкова Е.С., Мядель А.П.— Электрон. текстовые данные.— Минск: Вышэйшая школа, 2014.— 176 с.— Режим доступа: <http://www.iprbookshop.ru/35486>.
4. Беляев Г.Г. История и философия науки [Электронный ресурс]: курс лекций/ Беляев Г.Г., Котляр Н.П.— Электрон. текстовые данные.— М.: Московская государственная академия водного транспорта, 2014.— 170 с.— Режим доступа: <http://www.iprbookshop.ru/46464>.
Половинкин, А.И. Основы инженерного творчества [Электронный ресурс] : учебное пособие / А.И. Половинкин. — Электрон. дан. — Санкт-Петербург : Лань, 2018. — 364 с. — Режим доступа: <https://e.lanbook.com/book/105985>. — Загл. с экрана.
5. Практикум по общей химической технологии [Электронный ресурс] : учебное пособие / Ж.К. Каирбеков [и др.]. — Электрон. текстовые данные. — Алматы: Казахский национальный университет им. аль-Фараби, 2013. — 108 с. — 978-601-04-0093-1. — Режим доступа: <http://www.iprbookshop.ru/59863.html>

4.2. Периодическая литература

1. Журнал «Экология и промышленность России»
2. Журнал «Известия высших учебных заведений. Химия и химическая технология»
3. Журнал «Химическая промышленность сегодня»

4.3. Интернет-ресурсы, в том числе современные профессиональные базы данных и информационные справочные системы

- Университетская информационная система «РОССИЯ» <https://uisrussia.msu.ru>
Справочно-правовая система «Консультант+» <http://www.consultant-urist.ru>
Справочно-правовая система «Гарант» <http://www.garant.ru>
База данных Web of Science <https://apps.webofknowledge.com/>
База данных Scopus <https://www.scopus.com>
Портал открытых данных Российской Федерации <https://data.gov.ru>
База открытых данных Министерства труда и социальной защиты РФ <https://rosmintrud.ru/opendata>
База данных Научной электронной библиотеки eLIBRARY.RU <https://elibrary.ru/>
База данных профессиональных стандартов Министерства труда и социальной защиты РФ <http://profstandart.rosmintrud.ru/obshchiy-informatsionnyy-blok/natsionalnyy-reestr-professionalnykh-standartov/>
Базы данных Министерства экономического развития РФ <http://www.economy.gov.ru>
База открытых данных Росфинмониторинга <http://www.fedsfm.ru/opendata>
Электронная база данных «Издательство Лань» <https://e.lanbook.com>

Электронная библиотечная система «IPRbooks» <http://www.iprbookshop.ru>

База данных «Электронно-библиотечная система «ЭБС ЮРАЙТ» <https://www.biblio-online.ru>

База данных электронно-библиотечной системы ТГТУ <http://elib.tstu.ru>

Федеральная государственная информационная система «Национальная электронная библиотека» <https://нэб.пф>

Национальный портал онлайн обучения «Открытое образование» <https://openedu.ru>

Электронная база данных "Polpred.com Обзор СМИ" <https://www.polpred.com>

Официальный сайт Федерального агентства по техническому регулированию и метрологии <http://protect.gost.ru/>

Ресурсы электронной информационно-образовательной среды университета представлены в локальном нормативном акте «Положение об электронной информационно-образовательной среде Тамбовского государственного технического университета».

Электронные образовательные ресурсы, к которым обеспечен доступ обучающихся, в т.ч. приспособленные для использования инвалидами и лицами с ограниченными возможностями здоровья, приведены на официальном сайте университета в разделе «Университет»-«Сведения об образовательной организации»-«Материально-техническое обеспечение и оснащённость образовательного процесса».

Сведения о лицензионном программном обеспечении, используемом в образовательном процессе, представлены на официальном сайте университета в разделе «Образование»-«Учебная работа»-«Доступное программное обеспечение».

5. МЕТОДИЧЕСКИЕ УКАЗАНИЯ ДЛЯ ОБУЧАЮЩИХСЯ ПО ОСВОЕНИЮ ДИСЦИПЛИНЫ

Планирование и организация времени, необходимого для изучения дисциплины.

Важным условием успешного освоения дисциплины является создание Вами системы правильной организации труда, позволяющей распределить учебную нагрузку равномерно в соответствии с графиком образовательного процесса. Большую помощь в этом может оказать составление плана работы на семестр, месяц, неделю, день. Его наличие позволит подчинить свободное время целям учебы, трудиться более успешно и эффективно. С вечера всегда надо распределять работу на завтрашний день. В конце каждого дня целесообразно подвести итог работы: тщательно проверить, все ли выполнено по намеченному плану, не было ли каких-либо отступлений, а если были, по какой причине они произошли. Нужно осуществлять самоконтроль, который является необходимым условием Вашей успешной учебы. Если что-то осталось невыполненным, необходимо изыскать время для завершения этой части работы, не уменьшая объема недельного плана. Все задания к практическим занятиям, а также задания, вынесенные на самостоятельную работу, рекомендуется выполнять непосредственно после соответствующей темы лекционного курса, что способствует лучшему усвоению материала, позволяет своевременно выявить и устранить «пробелы» в знаниях, систематизировать ранее пройденный материал, на его основе приступить к овладению новыми знаниями и навыками.

Система университетского обучения основывается на рациональном сочетании нескольких видов учебных занятий (в первую очередь, лекций и практических занятий), работа на которых обладает определенной спецификой.

Подготовка к лекциям.

Знакомство с дисциплиной происходит уже на первой лекции, где от Вас требуется не просто внимание, но и самостоятельное оформление конспекта. При работе с конспектом лекций необходимо учитывать тот фактор, что одни лекции дают ответы на конкретные вопросы темы, другие – лишь выявляют взаимосвязи между явлениями, помогая студенту понять глубинные процессы развития изучаемого предмета как в истории, так и в настоящее время.

Конспектирование лекций – сложный вид вузовской аудиторной работы, предполагающий интенсивную умственную деятельность студента. Конспект является полезным тогда, когда записано самое существенное и сделано это Вами. Не надо стремиться записать дословно всю лекцию. Такое «конспектирование» приносит больше вреда, чем пользы. Целесообразно вначале понять основную мысль, излагаемую лектором, а затем записать ее. Желательно запись осуществлять на одной странице листа или оставляя поля, на которых позднее, при самостоятельной работе с конспектом, можно сделать дополнительные записи, отметить непонятные места.

Конспект лекции лучше подразделять на пункты, соблюдая красную строку. Этому в большой степени будут способствовать вопросы плана лекции, предложенные преподавателям. Следует обращать внимание на акценты, выводы, которые делает лектор, отмечая наиболее важные моменты в лекционном материале замечаниями «важно», «хорошо запомнить» и т.п. Можно делать это и с помощью разноцветных маркеров или ручек, подчеркивая термины и определения.

Целесообразно разработать собственную систему сокращений, аббревиатур и символов. Однако при дальнейшей работе с конспектом символы лучше заменить обычными словами для быстрого зрительного восприятия текста.

Работая над конспектом лекций, Вам всегда необходимо использовать не только учебник, но и ту литературу, которую дополнительно рекомендовал лектор. Именно такая серьезная, кропотливая работа с лекционным материалом позволит глубоко овладеть теоретическим материалом.

Подготовка к практическим занятиям.

Подготовку к каждому практическому занятию Вы должны начать с ознакомления с планом практического занятия, который отражает содержание предложенной темы. Тщательное продумывание и изучение вопросов плана основывается на проработке текущего материала лекции, а затем изучения обязательной и дополнительной литературы, рекомендованной к данной теме. Все новые понятия по изучаемой теме необходимо выучить наизусть и внести в глоссарий, который целесообразно вести с самого начала изучения курса.

Результат такой работы должен проявиться в Вашей способности свободно ответить на теоретические вопросы практикума, выступать и участвовать в коллективном обсуждении вопросов изучаемой темы, правильно выполнять практические задания и контрольные работы.

В процессе подготовки к практическим занятиям, Вам необходимо обратить особое внимание на самостоятельное изучение рекомендованной литературы. При всей полноте конспектирования лекции в ней невозможно изложить весь материал из-за лимита аудиторных часов. Поэтому самостоятельная работа с учебниками, учебными пособиями, научной, справочной литературой, материалами периодических изданий и Интернета является наиболее эффективным методом получения дополнительных знаний, позволяет значительно активизировать процесс овладения информацией, способствует более глубокому усвоению изучаемого материала, формирует у Вас отношение к конкретной проблеме.

Рекомендации по работе с литературой.

Работу с литературой целесообразно начать с изучения общих работ по теме, а также учебников и учебных пособий. Далее рекомендуется перейти к анализу монографий и статей, рассматривающих отдельные аспекты проблем, изучаемых в рамках курса, а также официальных материалов и неопубликованных документов (научно-исследовательские работы, диссертации), в которых могут содержаться основные вопросы изучаемой проблемы.

Работу с источниками надо начинать с ознакомительного чтения, т.е. просмотреть текст, выделяя его структурные единицы. При ознакомительном чтении закладками отмечаются те страницы, которые требуют более внимательного изучения.

В зависимости от результатов ознакомительного чтения выбирается дальнейший способ работы с источником. Если для разрешения поставленной задачи требуется изучение некоторых фрагментов текста, то используется метод выборочного чтения. Если в книге нет подробного оглавления, следует обратить внимание ученика на предметные и именные указатели.

Избранные фрагменты или весь текст (если он целиком имеет отношение к теме) требуют вдумчивого, неторопливого чтения с «мысленной проработкой» материала. Такое чтение предполагает выделение: 1) главного в тексте; 2) основных аргументов; 3) выводов. Особое внимание следует обратить на то, вытекает тезис из аргументов или нет.

Необходимо также проанализировать, какие из утверждений автора носят проблематичный, гипотетический характер, и уловить скрытые вопросы.

Понятно, что умение таким образом работать с текстом приходит далеко не сразу. Наилучший способ научиться выделять главное в тексте, улавливать проблематичный характер утверждений, давать оценку авторской позиции – это сравнительное чтение, в ходе которого Вы знакомитесь с различными мнениями по одному и тому же вопросу, сравниваете весомость и доказательность аргументов сторон и делаете вывод о наибольшей убедительности той или иной позиции.

Если в литературе встречаются разные точки зрения по тому или иному вопросу из-за сложности прошедших событий и правовых явлений, нельзя их отвергать, не разобравшись. При наличии расхождений между авторами необходимо найти рациональное

зерно у каждого из них, что позволит глубже усвоить предмет изучения и более критично оценивать изучаемые вопросы. Знакомясь с особыми позициями авторов, нужно определять их схожие суждения, аргументы, выводы, а затем сравнивать их между собой и применять из них ту, которая более убедительна.

Следующим этапом работы с литературными источниками является создание конспектов, фиксирующих основные тезисы и аргументы. Можно делать записи на отдельных листах, которые потом легко систематизировать по отдельным темам изучаемого курса. Другой способ – это ведение тематических тетрадей-конспектов по одной какой-либо теме. Большие специальные работы монографического характера целесообразно конспектировать в отдельных тетрадях. Здесь важно вспомнить, что конспекты пишутся на одной стороне листа, с полями и достаточным для исправления и ремарок межстрочным расстоянием (эти правила соблюдаются для удобства редактирования). Если в конспектах приводятся цитаты, то непременно должно быть дано указание на источник (автор, название, выходные данные, № страницы). Впоследствии эта информация может быть использована при написании текста реферата или другого задания.

Таким образом, при работе с источниками и литературой важно уметь:

- сопоставлять, сравнивать, классифицировать, группировать, систематизировать информацию в соответствии с определенной учебной задачей;
- обобщать полученную информацию, оценивать прослушанное и прочитанное;
- фиксировать основное содержание сообщений; формулировать, устно и письменно, основную идею сообщения; составлять план, формулировать тезисы;
- готовить и презентовать развернутые сообщения типа доклада;
- работать в разных режимах (индивидуально, в паре, в группе), взаимодействуя друг с другом;
- пользоваться реферативными и справочными материалами;
- контролировать свои действия и действия своих товарищей, объективно оценивать свои действия;
- обращаться за помощью, дополнительными разъяснениями к преподавателю, другим студентам;
- пользоваться лингвистической или контекстуальной догадкой, словарями различного характера, различного рода подсказками, опорам в тексте (ключевые слова, структура текста, предваряющая информация и др.);
- использовать при говорении и письме перифраз, синонимичные средства, словоописания общих понятий, разъяснения, примеры, толкования, «словотворчество»;
- повторять или перефразировать реплику собеседника в подтверждении понимания его высказывания или вопроса;
- обратиться за помощью к собеседнику (уточнить вопрос, переспросить и др.);
- использовать мимику, жесты (вообще и в тех случаях, когда языковых средств не хватает для выражения тех или иных коммуникативных намерений).

Подготовка к промежуточной аттестации.

При подготовке к промежуточной аттестации целесообразно:

- внимательно изучить перечень вопросов и определить, в каких источниках находятся сведения, необходимые для ответа на них;
- внимательно прочитать рекомендованную литературу;
- составить краткие конспекты ответов (планы ответов).

6. МАТЕРИАЛЬНО-ТЕХНИЧЕСКОЕ ОБЕСПЕЧЕНИЕ

По всем видам учебной деятельности в рамках дисциплины используются аудитории, кабинеты, оснащенные необходимым специализированным оборудованием.

Наименование специальных помещений	Оснащенность специальных помещений	Перечень лицензионного программного обеспечения / Реквизиты подтверждающего документа
учебные аудитории для проведения занятий лекционного типа	Мебель: учебная мебель Технические средства: проектор, экран, ноутбук, демонстрационный материал	MS Office, Windows / Корпоративные академические лицензии бессрочные Microsoft Open License №47425744, 48248803, 41251589, 46314939, 44964701, 43925361, 45936776, 47425744, 41875901, 41318363, 60102643
учебные аудитории для проведения занятий семинарского типа, групповых и индивидуальных консультаций, текущего контроля и промежуточной аттестации	Мебель: учебная мебель Технические средства: экран, проектор, компьютер	

Для самостоятельной работы обучающихся предусмотрены помещения, укомплектованные специализированной мебелью, оснащенные компьютерной техникой с возможностью подключения к сети «Интернет» и обеспечением доступа в электронную информационно-образовательную среду университета.

Наименование помещений для самостоятельной работы обучающихся	Оснащенность помещений для самостоятельной работы обучающихся	Перечень лицензионного программного обеспечения / Реквизиты подтверждающего документа
Помещение для самостоятельной работы обучающихся (читальный зал Научной библиотеки)	Мебель: учебная мебель Комплект специализированной мебели: компьютерные столы Оборудование: компьютерная техника с подключением к информационно-коммуникационной сети «Интернет» и доступом в электронную информационно-образовательную среду образовательной организации, веб-камеры, коммуникационное оборудование, обеспечивающее доступ к сети интернет (проводное соединение и беспроводное соединение по технологии Wi-Fi)	Microsoft Windows 7 pro Лицензия №49487340 Microsoft Office2007 Лицензия №49487340
Помещение для самостоятельной работы обучающихся (ауд. 333/А)	Мебель: учебная мебель Комплект специализированной мебели: компьютерные столы Оборудование: компьютерная техника с подключением к информационно-коммуникационной сети «Интернет» и доступом в электронную информационно-образовательную среду образовательной организации, веб-камеры, коммуникационное оборудование, обеспечивающее доступ к сети интернет (проводное соединение и беспроводное соединение по технологии Wi-Fi)	Microsoft Windows XP Лицензия №44964701 Microsoft Office 2007 Лицензия №44964701

7. ТЕКУЩИЙ КОНТРОЛЬ УСПЕВАЕМОСТИ И ПРОМЕЖУТОЧНАЯ АТТЕСТАЦИЯ

Проверка достижения результатов обучения по дисциплине осуществляется в рамках текущего контроля успеваемости и промежуточной аттестации.

7.1. Текущий контроль успеваемости

Текущий контроль успеваемости включает в себя мероприятия по оцениванию выполнения заданий на практических занятиях, заданий для самостоятельной работы. Мероприятия текущего контроля успеваемости приведены в таблице 7.1.

Таблица 7.1 – Мероприятия текущего контроля успеваемости

Обозначение	Наименование	Форма контроля
ПР01	История становления производственной деятельности в России. Возникновение и развитие технических наук и инженерного образования.	опрос
ПР02	Производство неорганических кислот, минеральных солей, щелочей, удобрений, химических кормовых средств, хлора, аммиака, кальцинированной и каустической соды. Выработка органических красителей, полупродуктов, синтетических дубителей. Производство синтетических смол и пластических масс. Производство искусственных и синтетических волокон и нитей. Производство химических реактивов, особо чистых веществ и катализаторов. Производство фотокиноплёнки, магнитных лент и других фотоматериалов. Получение белил, красок, лаков, эмалей, нитроэмалей и т.п. Производство лекарственных веществ и препаратов. Производство продуктов нефтехимической промышленности и производство синтетического каучука. Производство продуктов микробиологической отрасли. Производство химических средств защиты. Производство товаров бытовой химии и парфюмерно-косметических средств. Производства химического машиностроения.	опрос
ПР03	Становление индустриальной базы города Тамбова. Предприятия химического комплекса Тамбовской области и перспективы развития промышленной базы тамбовской области	опрос

7.2. Промежуточная аттестация

Формы промежуточной аттестации по дисциплине приведены в таблице 7.2.

Таблица 7.2 – Формы промежуточной аттестации

Обоз-	Форма	Очная	Очно-заочная	Заочная
-------	-------	-------	--------------	---------

21.03.01 - Нефтегазовое дело.

Технологии и оборудование нефтегазового дела

начение	отчетности			
Зач01	Зачет	5 семестр	-	-

8. ФОНД ОЦЕНОЧНЫХ СРЕДСТВ

8.1. Оценочные средства

Оценочные средства соотнесены с результатами обучения по дисциплине и индикаторами достижения компетенций.

8.2. Критерии и шкалы оценивания

Каждое мероприятие текущего контроля успеваемости оценивается по шкале «зачтено», «не зачтено».

Оценка «зачтено» выставляется обучающемуся при выполнении всех указанных показателей (Таблица 8.1), допускаются несущественные неточности в изложении и оформлении материала

При невыполнении хотя бы одного из показателей выставляется оценка «не зачтено».

Таблица 8.1 – Критерии оценивания мероприятий текущего контроля успеваемости

Наименование, обозначение	Показатель
Опрос	даны правильные ответы не менее чем на 50% заданных вопросов

При оценивании результатов обучения по дисциплине в ходе промежуточной аттестации используются следующие критерии и шкалы.

Зачет (Зач01).

Задание состоит из 2 теоретических вопросов и 1 практического задания.

Время на подготовку: 45 минут.

Оценка «зачтено» выставляется обучающемуся, если он знает программный материал, грамотно и по существу излагает его, не допуская существенных неточностей в ответах на вопросы, правильно применяет теоретические положения при решении практических заданий.

Оценка «не зачтено» выставляется обучающемуся, который не знает значительной части программного материала, допускает существенные ошибки в ответах на вопросы и при выполнении практических заданий.

Результат обучения по дисциплине считается достигнутым при получении обучающимся оценки «зачтено», «удовлетворительно», «хорошо», «отлично» по каждому из контрольных мероприятий, относящихся к данному результату обучения.

МИНИСТЕРСТВО НАУКИ И ВЫСШЕГО ОБРАЗОВАНИЯ РОССИЙСКОЙ ФЕДЕРАЦИИ
Федеральное государственное бюджетное образовательное учреждение
высшего образования

«Тамбовский государственный технический университет»
(ФГБОУ ВО «ТГТУ»)



УТВЕРЖДАЮ

Директор Технологического института

Д.Л. Полушкин

« 21 » января 2021 г.

РАБОЧАЯ ПРОГРАММА ДИСЦИПЛИНЫ

Б1.О.01 Философия

(шифр и наименование дисциплины в соответствии с утвержденным учебным планом подготовки)

Направление

21.03.01 Нефтегазовое дело

(шифр и наименование)

Профиль

Технологии и оборудование нефтегазового дела

Формы обучения: *очная*

Кафедра: *«История и философия»*

(наименование кафедры)

Составитель:

К.И.Н., доцент
степень, должность

[Подпись]
подпись

И. В. Двухжилова
инициалы, фамилия

Заведующий кафедрой

[Подпись]
подпись

А. А. Слезин
инициалы, фамилия

Тамбов 2021

1. ПЛАНИРУЕМЫЕ РЕЗУЛЬТАТЫ ОБУЧЕНИЯ ПО ДИСЦИПЛИНЕ И ЕЕ МЕСТО В СТРУКТУРЕ ОПОП

Цель освоения дисциплины – достижение планируемых результатов обучения (таблица 1.1), соотнесенных с индикаторами достижения компетенций и целью реализации ОПОП.

Дисциплина входит в состав обязательной части образовательной программы.

Таблица 1.1 – Результаты обучения по дисциплине

Код, наименование индикатора	Результаты обучения по дисциплине
УК-5 Способен воспринимать межкультурное разнообразие общества в социально-историческом, этическом и философском контекстах	
ИД-1 (УК-5) знание основных философских категорий, а также особенностей их использования в различных исторических типах философии, направлений развития и проблематики основных философских школ, их специфики в контексте исторического развития общества	знает основные культурные особенности и традиции различных социальных групп
	знает сущность различных философских систем, связь между философией, мировоззрением и наукой
	знает направления развития и проблематики основных философских школ, их специфики в контексте исторического развития общества
ИД-2 (УК-5) умение понимать, анализировать, систематизировать и оценивать философские идеи при формировании собственной позиции по конкретным проблемам	умеет оценивать современные общественные процессы с учётом выводов социальной философии
	умеет сопоставлять собственное поведение с этическими философскими принципами
	умеет применять философские знания при формировании собственной мировоззренческой позиции
ИД-3 (УК-5) владение методологией философского познания, приемами применения философских идей в своей деятельности, в т. ч. профессиональной	владеет навыками использования философских знаний при формировании собственной мировоззренческой позиции
	владеет этическими философскими принципами в своей профессиональной деятельности
	владеет методологией философского познания, приемами применения философских идей в своей деятельности, в т. ч. профессиональной

Результаты обучения по дисциплине достигаются в рамках осуществления всех видов контактной и самостоятельной работы обучающихся в соответствии с утвержденным учебным планом.

Индикаторы достижения компетенций считаются сформированными при достижении соответствующих им результатов обучения.

2. ОБЪЁМ ДИСЦИПЛИНЫ

Объем дисциплины составляет 3 зачетные единицы.

Ниже приведено распределение общего объема дисциплины (в академических часах) в соответствии с утвержденным учебным планом.

Виды работ	Форма обучения
	Очная
	2 семестр
<i>Контактная работа</i>	65
занятия лекционного типа	32
лабораторные занятия	
практические занятия	32
курсовое проектирование	
консультации	
промежуточная аттестация	1
<i>Самостоятельная работа</i>	49
<i>Всего</i>	108

3. СОДЕРЖАНИЕ ДИСЦИПЛИНЫ

Раздел 1. История философии

Тема 1. Философия, ее предмет, методы и функции

1. Понятие «мировоззрение» и его структура. Специфика мифологического и религиозного мировоззрения. Факторы перехода от мифологии к философии.
2. Философское мировоззрение и его особенности.
3. Предмет, методы и функции философии.
4. Основные этапы развития истории философии.

Тема 2. Философия Древней Индии и Древнего Китая

1. Основные принципы школы и направления древнеиндийской философии.
2. Основные черты и школы философии Древнего Китая.

Тема 3. Античная философия

1. Онтологическая проблематика античных философов.
2. Вопросы гносеологии.
3. Философская антропология в воззрениях древнегреческих и древнеримских философов.

Тема 4. Средневековая философия

1. Теоцентризм – системообразующий принцип средневековой философии.
2. Проблема «Бог и мир» в средневековой философии.
3. Проблема «Вера и разум» в философии Средневековья.

Тема 5. Философия эпохи Возрождения

1. Антропоцентризм, гуманизм и пантеизм как основные принципы философского мышления в эпоху Возрождения.
2. Натурфилософия Ренессанса.
3. Социально-философские идеи в философии эпохи Возрождения.

Тема 6. Философия Нового времени (XVII – XVIII веков)

1. Разработка метода научного исследования.
2. Проблема субстанции в философии Нового времени.
3. Философия эпохи Просвещения.

Тема 7. Немецкая классическая философия

1. Философское наследие И. Канта.
2. Энциклопедия философских наук Г. Гегеля.
3. Учение Л. Фейербаха о человеке.
4. Возникновение марксистской философии, круг её основных проблем.

Тема 8. Современная западная философия

1. Общая характеристика.
2. Философия позитивизма.
3. «Философия жизни» XIX века о сущности жизни.
4. Философское значение теории психоанализа.
5. Экзистенциализм: поиск подлинного человеческого бытия.

Тема 9. Русская философия

1. Особенности русской философии.
2. Формирование и основные периоды развития русской философии.
3. Русская религиозная философия.
4. Русский космизм.
5. Марксистская философия в СССР.

Практические занятия

- ПР01. Философия как форма духовного освоения мира
- ПР02. Возникновение и развитие философии на Древнем Востоке
- ПР03. Античная философия: основные школы, представители и проблемы
- ПР04. Средневековая философия
- ПР05. Философские поиски мыслителей Возрождения, Реформации, Просвещения
- ПР06. Философия Нового времени
- ПР07. Немецкая классическая философия
- ПР08. Западная философия конца XIX–XX вв.
- ПР09. История русской философии.

Самостоятельная работа:

СР01. Философия, ее предмет, методы и функции

По рекомендованной литературе подготовить сообщения:

1. Философия и наука: общее и особенное.
2. Мифы в древности и современности: влияние на сознание человека.
3. Философия и религия: взаимовлияние и возможные противоречия.
4. Специфика философского мышления на Востоке и Западе: противопоставление или взаимодополнение.
5. Философия и искусство: точки пересечения и различия в восприятии мира.

СР02. Философия Древней Индии и Древнего Китая

По рекомендованной литературе подготовить сообщения:

1. Значение категорий «Инь» и «Ян» в китайской философии.
2. «Четыре благородные истины» Будды.
3. Принцип ахимсы в индийской философии.
4. Принцип «у-вэй» (не-деяния) в даосизме.
5. Конфуцианское учение о «благородном муже».

СР03. Античная философия

По рекомендованной литературе подготовить сообщения:

1. Греческая мифология как основа для зарождения философского знания.
2. «Семь мудрецов» античной философии.
3. Апории Зенона: диалектика или метафизика.
4. Перипатетизм в эллинистическо-римский период.
5. Рок и судьба в мировоззрении древнего эллина.

СР04. Средневековая философия

По рекомендованной литературе подготовить сообщения:

1. Соотношение разума и веры в средневековой философии.
2. Спор о природе универсалий (номинализм и реализм).
3. Значение философского творчества Авиценны (Ибн Сина) и Аверроэса (Ибн Рошда).
4. Теория двойственности истины в философии Средневековья.
5. Доказательства бытия Бога в средневековой философии.

СР05. Философия эпохи Возрождения

По рекомендованной литературе подготовить сообщения:

1. Проблемы онтологии и гносеологии в работе Николая Кузанского «Об ученом незнании».
2. Научная революция XVI в. и ее влияние на изменение картины мира.
3. Философское наследие Эразма Роттердамского.
4. «Человек-машина» Ж. Ламетри.
5. Концепция правового государства в воззрениях мыслителей эпохи Просвещения.

СР06. Философия Нового времени (XVII – XVIII веков)

По рекомендованной литературе подготовить сообщения:

1. «Идолы» познания Фрэнсиса Бэкона.
2. Интеллектуальная интуиция Рене Декарта.
3. Бенедикт Спиноза: «Свобода есть познанная необходимость».
4. Основы теории либеральной демократии в учении Джона Локка.
5. Томас Гоббс о естественном и гражданском состоянии общества.

СР07. Немецкая классическая философия

По рекомендованной литературе подготовить сообщения:

1. «Портретная галерея» мыслителей немецкой классической философии.
2. «Докритический» период творчества И. Канта.
3. «Я» и «не-Я» в учении И. Г. Фихте.
4. Ф. В. Й. Шеллинг о природе гениальности в искусстве.
5. Гегельянство.
6. Философия любви Л. А. Фейербаха.

СР08. Современная западная философия

По рекомендованной литературе подготовить сообщения:

1. Позитивизм и возникновение философии науки.
2. Ф. Ницше о «воле к власти».
3. К. Юнг о «коллективном бессознательном».
4. Концепция открытого общества К. Поппера.
5. Экзистенциализм о значении «пограничных ситуаций».

СР09. Русская философия

По рекомендованной литературе подготовить сообщения:

1. Образы славянской мифологии в русской философии.
2. Идеи соборности и всеединства в русской философии.
3. Философские идеи в русской художественной литературе.
4. Проблема «Восток – Запад – Россия» в трудах русских философов.
5. Творчество философов – выходцев из Тамбовского края.
6. Религиозно-философские поиски русского послеоктябрьского Зарубежья.

Контрольная работа:

Проводится в виде компьютерного (или бланкового) тестирования по темам 1-9 по БТЗ АСТ. Вопросы группируются из соответствующих разделов.

Раздел 2. Философские проблемы

Тема 10. Онтология. Учение о развитии

1. Основные виды бытия. Бытие, субстанция, материя.
2. Идея развития в ее историческом изменении. Категории, принципы и законы **раз-**
вития.

Тема 11. Природа человека и смысл его существования

1. Человек и его сущность. Проблема смысла человеческой жизни.
2. Характеристики человеческого существования.
3. Человек, индивид, личность.
4. Основные ценности человеческого существования.

Тема 12. Проблемы сознания

1. Философия о происхождении и сущности сознания.
2. Сознание и язык.
3. Сознательное и бессознательное.
4. Сознание и самосознание.

Тема 13. Познание (гносеология). Научное познание (эпистемология)

1. Познание как предмет философского анализа (объект, предмет, этапы и формы).
2. Проблема истины в философии и науке.
3. Наука как вид духовного производства.
4. Методы и формы научного познания.

Тема 14. Учение об обществе (социальная философия)

1. Социальная философия и ее характерные черты. Общество как саморазвивающаяся система.
2. Сферы общественной жизни. Общественное сознание и его уровни.
3. Особенности социального прогнозирования.

Тема 15. Философия истории

1. Историсофия и ее основные понятия.
2. Культура и цивилизация: соотношение понятий.
3. Формационный и цивилизационный подходы к истории.

Тема 16. Философские проблемы науки и техники

1. Сциентизм и антисциентизм.
2. Природа научной революции.
3. Информационное общество: особенности проявления.
4. Техника. Философия техники.
5. Глобальные проблемы современности: особенности, содержание и пути решения.

Тема 17. Будущее человечества как философская проблема

1. Роль техники в развитии человеческой цивилизации.
2. Информационное общество: философский анализ процесса становления.
3. Глобальные проблемы современности.
4. Возможные сценарии развития цивилизации на Земле.

Практические занятия

- ПР10. Проблема бытия в философии
ПР11. Философская антропология и круг её основных проблем
ПР12. Проблема сознания в философии
ПР13. Основные проблемы гносеологии
ПР14. Основные проблемы социальной философии
ПР15. Философия истории
ПР16. Общество и природа
ПР17. Проблемы и перспективы современной цивилизации

Самостоятельная работа:

СР10. Онтология. Учение о развитии

По рекомендованной литературе подготовить сообщения:

1. Категория «небытие» в философии.
2. Прогресс и регресс: соотношение понятий.
3. Виртуальная реальность.
4. Проблема бесконечности пространства и времени.
5. Техника как особая реальность.

СР11. Природа человека и смысл его существования

По рекомендованной литературе подготовить сообщения:

1. Проблема смысла человеческой жизни в философии.
2. Смертность и бессмертие человека.
3. Проблема «Маугли».

4. Проблема Богочеловека и Человекобога в философии.
5. Эвтаназия: «против» и «за».
6. Философские аспекты проблемы клонирования человека.

СР12. Проблемы сознания

По рекомендованной литературе подготовить сообщения:

1. Представления о душе в религии, философии и науке.
2. Что такое духовность?
3. Искусственные и естественные языки.
4. Знак и символ.
5. Проблема создания искусственного интеллекта.
6. Понятие идеального.

СР13. Познание (гносеология). Научное познание (эпистемология)

По рекомендованной литературе подготовить сообщения:

1. Роль заблуждений в познании.
2. Знание и вера.
3. Причины и характер научных революций.
4. Информационные революции в истории человечества.
5. Сциентизм и антисциентизм.
6. Проблема моральной ответственности ученого (этика науки).

СР14. Учение об обществе (социальная философия)

По рекомендованной литературе подготовить сообщения:

1. Формирование национальных общностей людей.
2. Философские подходы к исследованию семьи и брака.
3. Феномен открытого общества.
4. основополагающие принципы гражданского общества.
5. Проблема социального равенства.
6. Общественная психология и общественная идеология.

СР15. Философия истории

По рекомендованной литературе подготовить сообщения:

1. Социальное предвидение: его возможности и границы.
2. Утопии и антиутопии XX в. (на примерах творчества Е. Замятина, О. Хаксли, Дж.

Олдриджа).

3. Культуры Востока и Запада: общее и различия.
4. Формационная и цивилизационная концепции исторического процесса.

СР16. Философские проблемы науки и техники

По рекомендованной литературе подготовить сообщения:

1. Технократические концепции в социальной философии.
2. Критика техники в философских концепциях.
3. Информационные революции в истории человечества.
4. Глобализм и антиглобализм: суть конфликта.

СР17. Будущее человечества как философская проблема

По рекомендованной литературе подготовить сообщения:

1. Влияние информационных технологий на современную культуру (любой аспект).
2. Проблема информационного кризиса.
3. Глобальные проблемы, кризисы и катастрофы: соотношение понятий.

Контрольная работа:

Проводится в виде компьютерного (или бланкового) тестирования по темам 10-17 по БТЗ АСТ. Вопросы группируются из соответствующих разделов.

4. ПЕРЕЧЕНЬ УЧЕБНОЙ ЛИТЕРАТУРЫ, ИНФОРМАЦИОННЫХ РЕСУРСОВ И ТЕХНОЛОГИЙ

4.1. Учебная литература

1. Вязинкин, А. Ю. Философия [Электронный ресурс]: Учебное пособие / А. Ю. Вязинкин. – Тамбов: Издательство ФГБОУ ВО «ТГТУ», 2018. – Режим доступа: <http://www.tstu.ru/book/elib1/exe/2018/Vyazinkin.exe>
2. Дробжева, Г. М. История отечественной философии XX века (марксистская философия и становление «нового религиозного сознания» XX в.) [Электронный ресурс]: Учебное пособие / Г. М. Дробжева, Л. А. Роом. – Тамбов: Издательство ТГТУ, 2003. – Режим доступа: <http://tstu.ru/book/elib/pdf/2003/drobzeva.pdf>
3. Дробжева, Г. М. Философия. Семинарские занятия [Электронный ресурс]: Методические рекомендации / Г. М. Дробжева, Л. А. Роом, К. В. Самохин. – Тамбов: Издательство ТГТУ, 2007. – Режим доступа: http://tstu.ru/book/elib/pdf/2007/k_Samoxin.pdf
4. Есикова, М. М. Основы философии [Электронный ресурс]: Учебное пособие / М. М. Есикова, Г. Л. Терехова. – Тамбов: Издательство ФГБОУ ВПО «ТГТУ», 2017. – Режим доступа: <http://tstu.ru/book/elib1/exe/2017/Esikova1.exe>
5. История философии. Запад-Россия-Восток. Книга вторая. Философия XV-XIX вв. [Электронный ресурс]: учебник для вузов / А. Б. Баллаев [и др.]. – Электрон. текстовые данные. – М.: Академический Проект, 2017. – 495 с. – Режим доступа: <http://www.iprbookshop.ru/36372.html>
6. История философии. Запад-Россия-Восток. Книга первая. Философия древности и Средневековья [Электронный ресурс]: учебник для вузов / Н. В. Мотрошилова [и др.]. – Электрон. текстовые данные. – М.: Академический Проект, 2017. – 447 с. – Режим доступа: <http://www.iprbookshop.ru/36373.html>
7. История философии. Запад-Россия-Восток. Книга третья. Философия XIX-XX вв. [Электронный ресурс]: учебник для вузов / А. Ф. Грязнов [и др.]. – Электрон. текстовые данные. – М.: Академический Проект, 2017. – 447 с. – Режим доступа: <http://www.iprbookshop.ru/36374.html>
8. История философии. Запад-Россия-Восток. Книга четвертая. Философия XX в. [Электронный ресурс]: учебник для вузов / Н. В. Мотрошилова [и др.]. – Электрон. текстовые данные. – М.: Академический Проект, 2017. – 431 с. – Режим доступа: <http://www.iprbookshop.ru/36375.html>
9. Крюков, В. В. Философия [Электронный ресурс]: учебник для студентов технических вузов / В. В. Крюков. – Электрон. текстовые данные. – Новосибирск: Новосибирский государственный технический университет, 2015. – 212 с. – Режим доступа: <http://www.iprbookshop.ru/47702.html>
10. Ратников, В. П. Философия [Электронный ресурс]: учебник для студентов вузов / В. П. Ратников, Э. В. Островский, В. В. Юдин. – Электрон. текстовые данные. – М.: ЮНИТИ-ДАНА, 2015. – 671 с. – Режим доступа: <http://www.iprbookshop.ru/66306.html>

4.2. Интернет-ресурсы, в том числе современные профессиональные базы данных и информационные справочные системы

- Университетская информационная система «РОССИЯ» <https://uisrussia.msu.ru>
- Справочно-правовая система «Консультант+» <http://www.consultant-urist.ru>
- Справочно-правовая система «Гарант» <http://www.garant.ru>
- База данных Web of Science <https://apps.webofknowledge.com/>
- База данных Scopus <https://www.scopus.com>
- Портал открытых данных Российской Федерации <https://data.gov.ru>
- База открытых данных Министерства труда и социальной защиты РФ <https://rosmintrud.ru/opendata>

- База данных Научной электронной библиотеки eLIBRARY.RU <https://elibrary.ru/>
- База данных профессиональных стандартов Министерства труда и социальной защиты РФ <http://profstandart.rosmintrud.ru/obshchiy-informatsionnyy-blok/natsionalnyy-reestr-professionalnykh-standartov/>
- Базы данных Министерства экономического развития РФ <http://www.economy.gov.ru>
- База открытых данных Росфинмониторинга <http://www.fedsfm.ru/opendata>
- Электронная база данных «Издательство Лань» <https://e.lanbook.com>
- Электронная библиотечная система «IPRbooks» <http://www.iprbookshop.ru>
- База данных «Электронно-библиотечная система «ЭБС ЮРАЙТ» <https://www.biblio-online.ru>
- База данных электронно-библиотечной системы ТГТУ <http://elib.tstu.ru>
- Федеральная государственная информационная система «Национальная электронная библиотека» <https://нэб.рф>
- Национальный портал онлайн обучения «Открытое образование» <https://openedu.ru>
- Электронная база данных "Polpred.com Обзор СМИ" <https://www.polpred.com>
- Официальный сайт Федерального агентства по техническому регулированию и метрологии <http://protect.gost.ru/>

Ресурсы электронной информационно-образовательной среды университета представлены в локальном нормативном акте «Положение об электронной информационно-образовательной среде Тамбовского государственного технического университета».

Электронные образовательные ресурсы, к которым обеспечен доступ обучающихся, в т.ч. приспособленные для использования инвалидами и лицами с ограниченными возможностями здоровья, приведены на официальном сайте университета в разделе «Университет»-«Сведения об образовательной организации»-«Материально-техническое обеспечение и оснащенность образовательного процесса».

Сведения о лицензионном программном обеспечении, используемом в образовательном процессе, представлены на официальном сайте университета в разделе «Образование»-«Учебная работа»-«Доступное программное обеспечение».

5. МЕТОДИЧЕСКИЕ УКАЗАНИЯ ДЛЯ ОБУЧАЮЩИХСЯ ПО ОСВОЕНИЮ ДИСЦИПЛИНЫ

Современный специалист должен уметь самостоятельно добывать знания из различных источников, систематизировать полученную информацию, давать оценку конкретной ситуации. Формирование такого умения происходит в течение всего периода Вашего обучения через участие в практических занятиях, выполнении контрольных заданий и тестов. При этом Ваша самостоятельная работа играет решающую роль в ходе всего учебного процесса.

Успешное освоение компетенций, формируемых данной учебной дисциплиной, предполагает оптимальное использование Вами времени самостоятельной работы. Самостоятельная работа студента является основным средством овладения учебным материалом во время, свободное от обязательных учебных занятий, и может выполняться в библиотеке университета, учебных кабинетах, компьютерных классах, в домашних условиях. Содержание самостоятельной работы студента определяется учебной программой дисциплины, методическими материалами, заданиями и указаниями преподавателя. Вы можете дополнить список использованной литературы современными источниками, не представленными в списке рекомендованной литературы, и в дальнейшем использовать собственные подготовленные учебные материалы.

На лекционных занятиях необходимо вести конспектирование учебного материала, обращать внимание на категории, формулировки, раскрывающие содержание тех или иных явлений и процессов, научные выводы и практические рекомендации. Желательно оставить в рабочих конспектах поля для пометок из рекомендованной литературы, дополняющие лекционный материал или подчеркивающие особую важность тех или иных теоретических положений.

Практические занятия позволяют развивать у обучающихся творческое теоретическое мышление, умение самостоятельно изучать литературу, анализировать практику; учат четко формулировать мысль, вести дискуссию, то есть имеют исключительно важное значение в развитии самостоятельного мышления.

Подготовка к семинарскому занятию включает два этапа. На первом этапе обучающийся планирует свою самостоятельную работу, которая включает: уяснение задания на самостоятельную работу; подбор рекомендованной литературы; составление плана работы, в котором определяются основные пункты предстоящей подготовки. Составление плана дисциплинирует и повышает организованность в работе. Второй этап включает непосредственную подготовку обучающегося к занятию. Начинать надо с изучения рекомендованной литературы. Необходимо помнить, что на лекции обычно рассматривается только часть материала. Остальное восполняется в процессе самостоятельной работы. В связи с этим изучение с рекомендованной литературы обязательно. Особое внимание при этом необходимо обратить на содержание основных положений и выводов, уяснение практического применения теоретических вопросов. Следует подготовить тезисы для выступлений по всем учебным вопросам семинара, продумать примеры для обеспечения тесной связи изучаемой теории с реальной жизнью.

При подготовке к промежуточной аттестации необходимо освоить теоретические положения данной дисциплины, разобрать определения всех понятий. Конспекты лекций дополняются учебниками.

6. МАТЕРИАЛЬНО-ТЕХНИЧЕСКОЕ ОБЕСПЕЧЕНИЕ

По всем видам учебной деятельности в рамках дисциплины используются аудитории, оснащенные необходимым специализированным оборудованием.

Наименование специальных помещений	Оснащенность специальных помещений	Перечень лицензионного программного обеспечения / Реквизиты подтверждающего документа
учебные аудитории для проведения занятий лекционного типа	Мебель: учебная мебель Технические средства обучения: экран, проектор, компьютер	MS Office, Windows / Корпоративные академические лицензии бессрочные Microsoft Open License №47425744, 48248803, 41251589, 46314939, 44964701, 43925361, 45936776, 47425744, 41875901, 41318363, 60102643
учебные аудитории для проведения занятий семинарского типа, групповых и индивидуальных консультаций, текущего контроля и промежуточной аттестации	Мебель: учебная мебель Технические средства обучения: компьютер	

Для самостоятельной работы обучающихся предусмотрены помещения, укомплектованные специализированной мебелью, оснащенные компьютерной техникой с возможностью подключения к сети «Интернет» и обеспечением доступа в электронную информационно-образовательную среду университета.

Наименование помещений для самостоятельной работы обучающихся	Оснащенность помещений для самостоятельной работы обучающихся	Перечень лицензионного программного обеспечения / Реквизиты подтверждающего документа
Помещение для самостоятельной работы обучающихся (читальный зал Научной библиотеки)	Мебель: учебная мебель Комплект специализированной мебели: компьютерные столы Оборудование: компьютерная техника с подключением к информационно-коммуникационной сети «Интернет» и доступом в электронную информационно-образовательную среду образовательной организации, веб-камеры, коммуникационное оборудование, обеспечивающее доступ к сети интернет (проводное соединение и беспроводное соединение по технологии Wi-Fi)	Microsoft Windows 7 pro Лицензия №49487340 Microsoft Office2007 Лицензия №49487340
Помещение для самостоятельной работы обучающихся (ауд. 333/А)	Мебель: учебная мебель Комплект специализированной мебели: компьютерные столы Оборудование: компьютерная техника с подключением к информационно-коммуникационной сети «Интернет» и доступом в электронную информационно-образовательную среду образовательной организации, веб-камеры, коммуникационное оборудование, обеспечивающее доступ к сети интернет (проводное соединение и беспроводное соединение по технологии Wi-Fi)	Microsoft Windows XP Лицензия №44964701 Microsoft Office 2007 Лицензия №44964701

7. ТЕКУЩИЙ КОНТРОЛЬ УСПЕВАЕМОСТИ И ПРОМЕЖУТОЧНАЯ АТТЕСТАЦИЯ

Проверка достижения результатов обучения по дисциплине осуществляется в рамках текущего контроля успеваемости и промежуточной аттестации.

7.1. Текущий контроль успеваемости

Текущий контроль успеваемости включает в себя мероприятия по оцениванию выполнения заданий на практических занятиях, заданий для самостоятельной работы. Мероприятия текущего контроля успеваемости приведены в таблице 7.1.

Таблица 7.1 – Мероприятия текущего контроля успеваемости

Обозначение	Наименование	Форма контроля
ПР01	Философия как форма духовного освоения мира	опрос, тест
ПР02	Возникновение и развитие философии на Древнем Востоке	опрос, тест
ПР03	Античная философия: основные школы, представители и проблемы	опрос, тест
ПР04	Средневековая философия	опрос, тест
ПР05	Философские поиски мыслителей Возрождения, Реформации, Просвещения	опрос, тест
ПР06	Философия Нового времени	опрос, тест
ПР07	Немецкая классическая философия	опрос, тест
ПР08	Западная философия конца XIX–XX вв.	опрос, тест
ПР09	История русской философии	опрос, тест
ПР10	Проблема бытия в философии	опрос, тест
ПР11	Философская антропология и круг её основных проблем	опрос, тест
ПР12	Проблема сознания в философии	опрос, тест
ПР13	Основные проблемы гносеологии	опрос, тест
ПР14	Основные проблемы социальной философии	опрос, тест
ПР15	Философия истории	опрос, тест
ПР16	Общество и природа	опрос, тест
ПР17	Проблемы и перспективы современной цивилизации	опрос, тест
СР01	Философия, ее предмет, методы и функции	доклад
СР02	Философия Древней Индии и Древнего Китая	доклад
СР03	Античная философия	доклад
СР04	Средневековая философия	доклад
СР05	Философия эпохи Возрождения	доклад
СР06	Философия Нового времени (XVII – XVIII веков)	доклад
СР07	Немецкая классическая философия	доклад
СР08	Современная западная философия	доклад
СР09	Русская философия	доклад
СР10	Онтология. Учение о развитии	доклад
СР11	Природа человека и смысл его существования	доклад
СР12	Проблемы сознания	доклад
СР13	Познание (гносеология). Научное познание (эпистемология)	доклад
СР14	Учение об обществе (социальная философия)	доклад
СР15	Философия истории	доклад
СР16	Философские проблемы науки и техники	доклад

Обозначение	Наименование	Форма контроля
СР17	Будущее человечества как философская проблема	доклад

7.2. Промежуточная аттестация

Формы промежуточной аттестации по дисциплине приведены в таблице 7.2.

Таблица 7.2 – Формы промежуточной аттестации

Обозначение	Форма отчетности	Очная
Зач01	Зачет	2 семестр

8. ФОНД ОЦЕНОЧНЫХ СРЕДСТВ

8.1. Оценочные средства

Оценочные средства соотнесены с результатами обучения по дисциплине и индикаторами достижения компетенций.

ИД-1 (УК-5) знание основных философских категорий, а также особенностей их использования в различных исторических типах философии, направлений развития и проблематики основных философских школ, их специфики в контексте исторического развития общества

Результаты обучения	Контрольные мероприятия
знает основные культурные особенности и традиции различных социальных групп	ПР01; ПР11; ПР14; СР 01; СР11; СР14; Зач01
знает сущность различных философских систем, связь между философией, мировоззрением и наукой	ПР01; ПР02; ПР03; ПР04; ПР05; ПР06; ПР07; ПР08; ПР09; ПР12; ПР13; СР01; СР02; СР03; СР04; СР05; СР06; СР07; СР08; СР09; СР12; СР13; Зач01
знает направления развития и проблематики основных философских школ, их специфики в контексте исторического развития общества	ПР01; ПР02; ПР03; ПР04; ПР05; ПР06; ПР07; ПР08; ПР09; СР01; СР02; СР03; СР04; СР05; СР06; СР07; СР08; СР09; Зач01

ИД-2 (УК-5) умение понимать, анализировать, систематизировать и оценивать философские идеи при формировании собственной позиции по конкретным проблемам

Результаты обучения	Контрольные мероприятия
умеет оценивать современные общественные процессы с учётом выводов социальной философии	ПР14; ПР15; ПР16; ПР17; СР14; СР15; СР16; СР17; Зач01
умеет сопоставлять собственное поведение с этическими философскими принципами	ПР01; ПР10; ПР11; ПР14; СР01; СР10; СР11; СР14; Зач01
умеет применять философские знания при формировании собственной мировоззренческой позиции	ПР10; ПР11; ПР12; ПР13; ПР14; ПР15; СР10; СР11; СР12; СР13; СР14; СР15; Зач01

ИД-3 (УК-5) владение методологией философского познания, приемами применения философских идей в своей деятельности, в т. ч. профессиональной

Результаты обучения	Контрольные мероприятия
владеет навыками использования философских знаний при формировании собственной мировоззренческой позиции	ПР01; ПР11; ПР14; ПР15; СР01; СР11; СР14; СР15; Зач01
владеет этическими философскими принципами в своей профессиональной деятельности	ПР01; ПР10; ПР11; ПР14; ПР16; ПР17; СР01; СР10; СР11; СР14; СР16; СР17; Зач01
владеет методологией философского познания, приемами применения философских идей в своей деятельности, в т. ч. профессиональной	ПР01; ПР16; ПР17; СР01; СР16; СР17; Зач01

Задания к опросу ПР01

1. Мировоззрение, его структура, уровни и исторические типы.
2. Философия как теоретическое ядро мировоззрения.
3. Структура философского знания.

4. Место и роль философии в культуре.

Задания к опросу ПР02

1. Предпосылки возникновения восточной философии.
2. Основные проблемы древневосточной философии:
 - а) проблема кругооборота бытия в философско-религиозных учениях Древней Индии и всеобщий естественный путь вещей в китайских учениях;
 - б) человеческая жизнь как цепь перерождений в учениях Древней Индии и проблема идеального человека в философии Древнего Китая;
 - в) проблема постижения истины в древнекитайских и древнеиндийских учениях.

Задания к опросу ПР03

1. Предпосылки формирования и периодизация философии античного периода.
2. Бытие, субстанция, материя в античной философии.
3. Идеалы человеческой жизни в философии Древней Греции.
4. Социально-философская проблематика у античных философов.
5. Проблема познания окружающего мира в воззрениях античных философов.

Задания к опросу ПР04

1. Формирование средневековой христианской философии, особенности ее онтологии, гносеологии и антропологии.
2. От патристики – к схоластике: содержание двух этапов истории средневековой философии.
3. Философская новизна воззрений Августина Блаженного.
4. Основные направления арабо-мусульманской философии.

Задания к опросу ПР05

1. Философия Ренессанса и Реформации как преодоление средневековой схоластики.
2. Анализ понимания Бога и религии в периоды Возрождения и Просвещения.
3. Основные принципы при трактовке проблемы человека в эпохи Ренессанса и Просвещения.
4. Социально-философские взгляды эпохи Просвещения.

Задания к опросу ПР06

1. Содержание естественнонаучной революции XVII в. и ее влияние на философию Нового времени.
2. Проблема метода познания и возможностей постижения истины: рационализм, эмпиризм, сенсуализм, агностицизм.
3. Проблема субстанции: монизм, дуализм, плюрализм.
4. Политическая философия Нового времени.

Задания к опросу ПР07

1. Исторические условия возникновения и основные черты немецкой классической философии.
2. Эволюция теории познания у немецких классиков.
3. Онтологическая проблематика в немецкой классической философии.
4. Человек и общество в понимании немецких философов классического периода.

Задания к опросу ПР08

1. Переход от классической философии к неклассической в конце XIX в.: отрицание классического наследия и утверждение новых принципов.
2. «Философия жизни»: принципы иррационализма, интуитивизма, волюнтаризма.
3. Проблемы науки, познания, языка в позитивистской философии.
4. Психоанализ, экзистенциализм и персонализм о сущности человека и культуры.

Задания к опросу ПР09

1. Источники русской философии и ее специфика.

2. Особенности развития русской философской мысли в X–XVIII вв.
3. Развитие самостоятельной философской мысли в России XIX в.
4. Русская философия в XX в.

Задания к опросу ПР10

1. Сущность философской проблемы бытия.
2. Основные формы бытия.
3. Понимание материи, пространства и времени в различных философских направлениях.
4. Изменение, движение, развитие: соотношение понятий.

Задания к опросу ПР11

1. Философская антропология: исторический экскурс.
2. Проблема антропосоциогенеза.
3. Человек как многомерное существо. Личностное измерение человека.
4. Основополагающие ценности человеческого бытия.

Задания к опросу ПР12

1. Основные философские подходы к исследованию сознания. Понятие сознания.
2. Сознательное и бессознательное.
3. Сознание и самосознание.
4. Язык и сознание.

Задания к опросу ПР13

1. Субъект и объект познания. Познавательное отношение к миру.
2. Модели познавательного отношения.
3. Проблема истины.
4. Научное познание, его особенности, уровни и методы.

Задания к опросу ПР14

1. Понятие общества и общественных отношений.
2. Философские модели социальной реальности.
3. Важнейшие подсистемы общества, их взаимодействие.
4. Формы общественного сознания.

Задания к опросу ПР15

1. Обзор историософских концепций от древних до классических моделей.
2. Смысл истории и подходы к его интерпретации в постклассических историософских концепциях.
3. Проблема культуры и цивилизации.
4. Общественный прогресс и его критерии.

Задания к опросу ПР16

1. Философские образы природы: от древности до современности.
2. Природные факторы существования и развития общества. «Первая» и «вторая» природа. Роль географической среды в развитии общества.
3. Основные этапы взаимоотношений общества и природы.
4. Философия и наука о происхождении, сути современного экологического кризиса и путях его преодоления. Ноосфера, философский аспект.

Задания к опросу ПР17

1. Роль техники в развитии человеческой цивилизации.
2. Информационное общество: философский анализ процесса становления.
3. Глобальные проблемы современности.
4. Возможные сценарии развития цивилизации на Земле.

Примерные вопросы теста ПР01

1. Философская категория это: а – обозначение чего-либо; б – понятие, отражающее существенные, универсальные связи и отношения; в – Форма «чистого разума»; г – понятие, отражающее связь любого типа.

2. Характерной чертой философских проблем является: а – разрешимость; б – обыденность; в – эмпирическая подтвержденность; г – всеобщность.

3. Понятие «категория» получает философский статус у: а – Хайдеггера; б – Аристотеля; в – Сократа; г – Гегеля.

4. Впервые понятие «философ», согласно традиции, употребил: а – Кант; б – Гегель; в – Аристотель; г – Пифагор.

5. Глубинная потребность человека в признании абсолютов, в безоговорочном принятии неких истин, есть: а – восприятие; б – интуиция; в – вера; г – разум.

Примерные вопросы теста ПР02

1. Представление о «благородном муже» как идеальной личности разработал: а – Сидхартха Гаутама Будда; б – Лао-Цзы; в – Конфуций; г – Сократ.

2. Философия древнего Востока специфична, в отличие от западной, тем что: а – в ней преобладает рационально-научное объяснение жизни; б – в ней преобладает дискурс по поводу вопросов морально-религиозного толка; в – она нацелена на динамичное обновление своих знаний; г – она чрезмерно спекулятивна и концептуальна.

3. Закон воздаяния в индийской религии и религиозной философии, определяющий характер нового рождения перевоплощения: а – мокша; б – жэнь; в – карма; г – сансара.

4. Центральное понятие буддизма и джайнизма, означающее высшее состояние, цель человеческих стремлений: а – сансара; б – нирвана; в – дао; г – жэнь.

5. К древнеиндийским философским текстам относятся: а – Дао-дэ-цзин; б – Книга перемен; в – Лунь-Юй; г – Упанишады.

Примерные вопросы теста ПР03

1. Парменид выдвинул идею: а – о том, что основа всего сущего – атом; б – о том, что истинное бытие – это идеи, эйдосы; в – о неизменности бытия; г – о всеобщем его изменении и противоречивости.

2. Автором собрания философских работ, получивших название «Метафизика», был: а – Марк Аврелий; б – Аристотель; в – Платон; г – Сократ.

3. «Отцом» диалектики считают: а – Демокрита; б – Гераклита; в – Сократа; г – Фалеса.

4. Работы «Политик», «Законы», «Государство» принадлежат: а – Зенону; б – Пифагору; в – Аристотелю; г – Платону.

5. Этический принцип, согласно которому основным мотивом и смыслом человеческой жизни является наслаждение, называется: а – альтруизм; б – аскетизм; в – гедонизм; г – эгоизм.

Примерные вопросы теста ПР04

1. Характерной чертой средневековой философии является: а – теоцентризм; б – космоцентризм; в – антропоцентризм; г – скептицизм.

2. Теоцентризм – мировоззренческая позиция, в основе которой лежит представление о главенстве: а – космоса; б – Бога; в – человека; г – природы.

3. Ограничение или подавление чувственных желаний, добровольное перенесение физической боли, одиночества: а – гедонизм; б – эпикурейство; в – рационализм; г – аскетизм.

4. Схоластика – это: а – тип философствования, отличающийся умозрительностью и приматом логико-гносеологических проблем; б – учение о происхождении Бога; в – теория и практика, позволяющая слиться с божеством в экстазе; г – философия, отрицающая роль разума в постижении сущности Бога.

5. Проблема доказательства бытия Божия была одной из центральных проблем: а – Аврелия Августина; б – Тертуллиана; в – Фомы Аквинского; г – Оригена.

Примерные вопросы теста ПР05

1. Эпоха восстановления идеалов античности в Европе: а – Средние века; б – Просвещение; в – Возрождение; г – Новое время.
2. Важнейшей чертой философской мысли и культуры эпохи Возрождения является: а – провиденциализм; б – скептицизм; в – космоцентризм; г – антропоцентризм.
3. Противопоставление отдельного индивида обществу характерно для: а – коллективизм; б – индивидуализм; в – рационализм; г – иррационализм.
4. Положения о бесконечности Вселенной во времени и пространстве, о тождестве Бога и природы обосновал: а – К. Птолемей; б – Дж. Бруно; в – Ф. Аквинский; г – Фр. Петрарка.
5. Учение, развившееся в эпоху Возрождения, и утверждающее тождество Бога и природы, что «природа – это Бог в вещах»: а – теизм; б – деизм; в – пантеизм; г – Провиденциализм.

Примерные вопросы теста ПР06

1. Философское направление, признающее разум основой познания и поведения людей: а – релятивизм; б – рационализм; в – сенсуализм; г – материализм.
2. Идея правового государства включает в себя положение о: а – недопустимости эксплуатации человека человеком; б – разделении властей; в – приоритете общечеловеческих ценностей; г – пагубности частной собственности.
3. Французский философ, веривший во всемогущество воспитания и доказывавший, что люди от рождения обладают равными способностями: а – Паскаль; б – Фихте; в – Гельвеций; г – Гоббс.
4. Направление, считающее единственным источником наших знаний о мире чувственный опыт: а – сенсуализм; б – гностицизм; в – интуитивизм; г – рационализм.
5. В вопросе о субстанции Рене Декарт придерживался: а – агностицизма; б – плюрализма; в – дуализма; г – материалистического монизма.

Примерные вопросы теста ПР07

1. Философ, автор «Критики чистого разума»: а – Р. Декарт; б – Г. В. Ф. Гегель; в – И. Кант; г – Б. Спиноза.
2. Теория развития Гегеля, в основе которой лежит единство и борьба противоположностей, называется: а – гносеология; б – монадология; в – диалектика; г – софистика.
3. Реальность, составляющая основу мира, по Гегелю: а – абсолютная идея; б – природа; в – Бог; г – человек.
4. Представитель немецкой классической философии: а – Л. Фейербах; б – Г. Зиммель; в – Б. Рассел; г – О. Шпенглер.
5. Не является характерной особенностью немецкой классической философии: а – опора на разум как высший способ познания мира; б – отрицание трансцендентного, божественного бытия; в – стремление к полноте, системной стройности мысли; г – рассмотрение философии как высшей науки, как «науки наук».

Примерные вопросы теста ПР08

1. О. Конт предложил создать новую «положительную» науку, построенную по образцу естественных наук. Что это была за наука?: а – культурология; б – политология; в – социология; г – антропология.
2. Философское направление XX века, сделавшее своей главной проблемой смысл жизни человека: а – позитивизм; б – неотомизм; в – герменевтика; г – экзистенциализм.
3. Принцип, согласно которому главной движущей силой, определяющей всё в окружающем мире, является воля: а – волюнтаризм; б – пессимизм; в – вольтерьянство; г – детерминизм.
4. Учение о «сверхчеловеке» разработал: а – О. Конт; б – З. Фрейд; в – Ф. Ницше; г – А. Шопенгауэр.

5. «Философия жизни» – это философское направление, сосредоточенное на: а – полноте переживаний в духовной внутренней жизни человека; б – создании научных теорий и систем; в – созерцании бесконечных изменений в природе и обществе; г – формулировании основных нравственных законов.

Примерные вопросы теста ПР09

1. К важнейшим особенностям русской философии нельзя отнести: а – Нравственно-антропологический характер; б – Стремление к целостному познанию; в – Эмпирико-сенсуалистический характер; г – До-систематический, до-логический характер.

2. Одной из сквозных идей русской философии является идея апокатастазиса, суть которой в: а – оправдании Бога, снятии с него ответственности за существующее на земле зло; б – воскрешении всех когда-либо живших на земле людей; в – построении свободного теократического государства; г – спасении всех людей без исключения: и праведников, и грешников.

3. К жанру социальной утопии в древнерусской литературе относится: а – «Повесть о белоризце-человеке и о монашестве»; б – «Слово о законе и благодати»; в – «Задонщина»; г – «Сказание о Граде Китеже».

4. По мнению Г. С. Сковороды, вся действительность распадается на три мира, к числу которых не относится: а – общество; б – природа; в – человек; г – Библия.

5. Главное нравственное правило с точки зрения Л. Н. Толстого: а – не противься злему; б – служи отечеству верой и правдой; в – познай самого себя; г – страдающего убей.

Примерные вопросы теста ПР10

1. Онтология — это учение: а – о сущности человеческой истории; б – о бытии как таковом; в – о развитии вселенной; г – о ценностях.

2. Первым сформулировал понятие «бытие»: а – Парменид; б – Сократ; в – Пифагор; г – Цицерон.

3. Объективная связь между отдельными состояниями видов и форм материи в процессах ее движения и развития: а – причинность; б – синергия; в – дедукция; г – дуализм.

4. Детерминизм является учением: а – о всеобщей закономерной связи, причинно-следственной обусловленности явлений; б – о сотворении мира; в – о божественной предопределённости; г – о всеобщей познаваемости мира.

5. Пантеизм — это учение: а – о сущности человеческой истории; б – о духовной культуре общества; в – отрицающее личного Бога и приближающее его к природе, иногда отождествляя их; г – утверждающее познаваемость мира.

Примерные вопросы теста ПР11

1. Впервые определил человека как «общественное животное» (zoon politikon): а – Сенека; б – Августин; в – Аристотель; г – Декарт.

2. Приоритет отдельных личностей над общественным целым утверждает: а – агностицизм; б – субъективизм; в – коллективизм; г – индивидуализм.

3. Приоритет интересов общества над интересами индивида характерен для: а – либерализма; б – индивидуализма; в – анархизма; г – коллективизма.

4. Кому принадлежат следующие высказывания: «Смысл есть для каждого и для каждого существует свой особый смысл», «Смысл не может быть создан искусственно, он может быть только найден», «В поисках смысла нас направляет наша совесть»? а – Э. Фромму; б – В. Франклу; в – К. Роджерсу; г – З. Фрейду.

5. Этический смысл проблемы эвтаназии заключается в вопросе: а – Имеет ли человек право на самоубийство; б – Можно ли насильственными средствами добиваться благих целей; в – Имеет ли тяжелобольной человек право уйти из жизни, чтобы не испытывать страданий; г – Имеют ли врачи право проводить эксперименты, сопряжённые с угрозой для жизни и здоровья, на преступниках и безнадежно больных людях.

Примерные вопросы теста ПР12

1. Рефлексия – это: а – размышления личности о самой себе; б – медитативная практика; в – отражение предметов; г – комплекс рефлекторных реакций.
2. Мыслитель, с именем которого обычно связывают открытие сферы бессознательного в психике человека: а – З. Фрейд; б – К. Г. Юнг; в – Г. Гегель; г – Платон.
3. Разработанный З. Фрейдом метод: а – Интроспекция; б – ассоциаций; в – психоанализ; г – гипноз.
4. В структуре личности З.Фрейд выделяет: а – Сознательное, коллективное бессознательное, архетипы; б – Оно, Сознательное Я; в – Оно, До-Я, Пра-Я; г – Оно, Сверх- Я, Я.
5. Согласно Карлу Роджерсу, «Я-концепция» состоит из четырёх основных элементов, к которым не относится: а – Я-зеркальное; б – Я-реальное; в – Я-идеальное; г – Я-экзистенциальное.

Примерные вопросы теста ПР13

1. Гносеология – это учение о: а – сущности познания, о путях постижения истины; б – ценностях, их происхождении и сущности; в – развитии Вселенной; г – бытии.
2. Дедукция – это: а – восхождение познания от частных, единичных фактов к обобщениям более высокого порядка; б – относительная истина; в – озарение; г – логический путь от общего к частному.
3. Индукция – это: а – восхождение познания от частных, единичных фактов к обобщениям более высокого порядка; б – логический путь от общего к частному; в – логический путь от частного к частному; г – передача ложного знания, как истинного.
4. Эмпиризм – это: а – направление в теории познания, считающее чувственный опыт источником знания; б – направление в теории познания, считающее интуицию источником знания; в – направление в теории познания, считающее врожденные идеи источником знания; г – направление в теории познания, считающее абсолютное сознание источником знания.
5. Учение, которое утверждает ограниченность возможностей человека в познании мира: а – материализм; б – идеализм; в – скептицизм; г – эмпиризм.

Примерные вопросы теста ПР14

1. Понимание свободы как независимости от власти является характерным для представителей: а – марксизма; б – прагматизма; в – скептицизма; г – анархизма.
2. Автором идеи об «осевой культуре» является: а – А. Дж. Тойнби; б – М. Вебер; в – К. Ясперс; г – К. Маркс.
3. Абсолютизировало законы механики применительно к социальной философии философское направление: а – постмодернизм; б – феноменология; в – французский материализм XVIII века; г – экзистенциализм.
4. Основоположник социологии как позитивной науки: а – Г. Гегель; б – Ф. Энгельс; в – О. Конт; г – М. Вебер.
5. Понятие «общественно-экономическая формация» принадлежит: а – экзистенциализму; б – позитивизму; в – марксизму; г – фрейдизму.

Примерные вопросы теста ПР15

1. Философия истории исследует: а – закономерности процесса познания; б – закономерности процесса формирования ценностей; в – закономерности историко-философского процесса; г – закономерности исторического развития человеческой цивилизации.
2. Г. Гегель рассматривал историю как: а – возникновение, развитие, старение и смерть ряда замкнутых в себе культур; б – закономерный процесс смены общественно-экономических формаций; в – историю развития техники; г – как целенаправленный и закономерный процесс освобождения человека.

3. В формационной концепции К. Маркса нет понятия: а – традиционное общество; б – постиндустриальное общество; в – феодализм; г – капитализм.

4. Согласно какой концепции исторического развития основой существования и развития общества является материальное производство?: а – теория стадий роста; б – культурологический подход; в – формационный подход; г – цивилизационный подход.

5. Назовите представителей цивилизационного подхода к развитию истории: а – Н. Данилевский; б – А. Тойнби; в – П. Сорокин; г – О. Шпенглер.

Примерные вопросы теста ПР16

1. В условиях глобального экологического кризиса, человечество способно выжить лишь в условиях освоения принципа совместного и согласованного существования общества и природы, то есть принципа: а – дополнения; б – коэволюции; в – детерминизма; г – индетерминизма.

2. Понимание природы как поля приложения физических и интеллектуальных сил человека характерно для философии: а – античности; б – средневековья; в – нового времени; г – немецкой классической.

3. Общие тенденции развития природы и общества в начале XX века предвосхитил: а – М. Вебер; б – В. Вернадский; в – Н. Бердяев; г – Г. Сковорода.

4. Сфера взаимодействия общества и природы, в границах которой разумная человеческая деятельность становится определяющим фактором развития определена В. И. Вернадским как: а – биосфера; б – ноосфера; в – атмосфера; г – антропосфера.

5. Прямую зависимость этногенеза от географической среды в своих работах доказывал: а – В. Вернадский; б – Л. Гумилёв; в – А. Чижевский; г – Н. Бердяев.

Примерные вопросы теста ПР17

1. Глобальные проблемы – это: а – не решённые современной наукой; б – экологические проблемы; в – те, от решения которых зависит выживаемость всего человечества; г – присутствие развивающимся странам.

2. Растущая взаимозависимость различных регионов мира – это: а – дивергенция; б – глобализация; в – технологизация; г – институализация.

3. К глобальным проблемам не относится: а – контроль над рождаемостью; б – борьба с коррупцией; в – сохранение окружающей среды; г – утилизация ядерных отходов.

4. Мальтузианство – это: а – оптимистическая концепция развития общества; б – экономическая теория о распределении средств существования между людьми; в – усиление государственного контроля над экономикой; г – теория, согласно которой рост населения опережает рост ограниченного объема средств существования.

5. К экологической угрозе не относится: а – нарастание «парникового эффекта»; б – рост численности населения; в – обеднение флоры и фауны в результате деятельности человека; г – истощение почв.

Тестовые задания к зачету Зач01

База тестовых заданий размещена в системе АСТ включает в себя 1000 вопросов, из которых обучающемуся предлагается ответить на 30 вопросов. Выборка осуществляется репрезентативно по следующим разделам и темам:

I. Метафилософия:

1. Мировоззрение, его типы и структура:

- а) мифологическое мировоззрение;
- б) религиозное мировоззрение;
- в) философское мировоззрение;
- г) уровни мировоззрения.

2. Структура философского знания:

- а) онтология, натурфилософия;
- б) гносеология, философия науки;

- в) диалектика;
 - г) этика;
 - д) историософия, социальная философия;
 - е) антропология;
 - ж) аксиология, эстетика, телеология, философия религии.
3. Основные философские направления и школы:
- а) материализм и идеализм;
 - б) основные философские принципы;
 - в) философия Древнего Востока;
 - г) философия античности;
 - д) средневековая философия;
 - е) философия Нового времени;
 - ж) немецкая классическая философия;
 - з) западная философия XIX – XXI вв.;
 - и) русская философия.
4. Предмет и функции философии:
- а) предмет философии;
 - б) функции философии.
- II. Онтология:
1. Основные понятия онтологии;
- а) бытие;
 - б) материя;
 - в) движение;
 - г) пространство-время;
 - д) методология.
2. Диалектика:
- а) законы;
 - б) развитие;
 - в) принципы развития;
 - г) мировоззрение.
3. История философии.
- III. Антропология:
1. Проблема человека в историко-философском контексте:
- а) многокачественность, многомерность человека, его бытие, жизнедеятельность;
 - б) объективистские и субъективистские концепции человека.
2. Природное и общественное в человеке:
- а) антропосоциогенез и его комплексный характер. Возникновение и сущность человеческого сознания;
 - б) человек как духовное существо. Философия, антропология, психология, теология о духовности человека;
 - в) человеческая судьба. Концепции предопределения и судьбы человека в учениях прошлого и в настоящее время.
3. Человек в системе социальных связей:
- а) основные характеристики человеческого существования;
 - б) понятие свободы и его эволюция.
4. Человек, индивид, личность:
- а) роль нравственности и культурной среды в социализации личности;
 - б) нравственные принципы личности.
- IV. Теория познания (гносеология):
1. Развитие теории познания в истории философии:
- а) развитие гносеологии в философии Древнего мира;
 - б) развитие гносеологии в средневековье и в эпоху Возрождения;

- в) развитие гносеологии в период Нового времени, Просвещения и в русской философии;
- г) развитие гносеологии в немецкой классической и постклассической философии.
2. Проблемы теории познания:
- а) основные проблемы теории познания. Познание и практика;
- б) познавательные способности и уровни познания;
- в) методология познания, проблемы истины.
- V. Социальная философия:
1. Основные понятия социальной философии:
- а) предмет социальной философии и её основные категории;
- б) общество, его структура и общественные отношения;
- в) государство.
2. Глобальные проблемы мира.
3. История философии:
- а) государство, государственные отношения;
- б) личность и общество;
- в) общество, общественные отношения;
- г) социальное;
- д) философия истории.

8.2. Критерии и шкалы оценивания

8.2.1. Шкалы оценивания

Для контрольных мероприятий устанавливается минимальное и максимальное количество баллов в соответствии с таблицей 8.1.

Контрольное мероприятие считается пройденным успешно при условии набора количества баллов не ниже минимального.

Результат обучения по дисциплине считается достигнутым при успешном прохождении обучающимся всех контрольных мероприятий, относящихся к данному результату обучения.

Таблица 8.1 – Шкалы оценивания контрольных мероприятий

Обозначение	Наименование	Форма контроля	Количество баллов	
			min	max
ПР01	Философия как форма духовного освоения мира	опрос, тест	0	5
ПР02	Возникновение и развитие философии на Древнем Востоке	опрос, тест	0	5
ПР03	Античная философия: основные школы, представители и проблемы	опрос, тест	0	5
ПР04	Средневековая философия	опрос, тест	0	5
ПР05	Философские поиски мыслителей Возрождения, Реформации, Просвещения	опрос, тест	0	5
ПР06	Философия Нового времени	опрос, тест	0	5
ПР07	Немецкая классическая философия	опрос, тест	0	5
ПР08	Западная философия конца XIX–XX вв.	опрос, тест	0	5
ПР09	История русской философии	опрос, тест	0	5
ПР10	Проблема бытия в философии	опрос, тест	0	5
ПР11	Философская антропология и круг её	опрос, тест	0	5

21.03.01 «Нефтегазовое дело»
«Технологии и оборудование нефтегазового дела»

Обозна-	Наименование	Форма контроля	Количество баллов	
	основных проблем			
ПР12	Проблема сознания в философии	опрос, тест	0	5
ПР13	Основные проблемы гносеологии	опрос, тест	0	5
ПР14	Основные проблемы социальной философии	опрос, тест	0	5
ПР15	Философия истории	опрос, тест	0	5
ПР16	Общество и природа	опрос, тест	0	5
ПР17	Проблемы и перспективы современной цивилизации	опрос, тест	0	5
СР01	Философия, ее предмет, методы и функции	доклад	0	3
СР02	Философия Древней Индии и Древнего Китая	доклад	0	3
СР03	Античная философия	доклад	0	3
СР04	Средневековая философия	доклад	0	3
СР05	Философия эпохи Возрождения	доклад	0	3
СР06	Философия Нового времени (XVII – XVIII веков)	доклад	0	3
СР07	Немецкая классическая философия	доклад	0	3
СР08	Современная западная философия	доклад	0	3
СР09	Русская философия	доклад	0	3
СР10	Онтология. Учение о развитии	доклад	0	3
СР11	Природа человека и смысл его существования	доклад	0	3
СР12	Проблемы сознания	доклад	0	3
СР13	Познание (гносеология). Научное познание (эпистемология)	доклад	0	3
СР14	Учение об обществе (социальная философия)	доклад	0	3
СР15	Философия истории	доклад	0	3
СР16	Философские проблемы науки и техники	доклад	0	3
СР17	Будущее человечества как философская проблема	доклад	0	3
КР01	Контрольная работа №1	компьютерное (бланковое) тестирование	5	40
КР02	Контрольная работа №2	компьютерное (бланковое) тестирование	5	40
Зач01	Зачет	компьютерное (бланковое) тестирование	5	40

Зачет (Зач01)

Промежуточная аттестация проводится в форме компьютерного тестирования.

Продолжительность тестирования: 60 минут.

Результаты тестирования оцениваются максимально 40 баллами, при этом процент правильных ответов P (0-100%) приводится к норме N в 40 баллов по следующей формуле:

Итоговая оценка по дисциплине выставляется с учетом результатов текущего контроля (приведенных к норме в 60 баллов) с использованием следующей шкалы.

Оценка	Набрано баллов
«зачтено»	41-100
«не зачтено»	0-40

МИНИСТЕРСТВО НАУКИ И ВЫСШЕГО ОБРАЗОВАНИЯ РОССИЙСКОЙ ФЕДЕРАЦИИ
Федеральное государственное бюджетное образовательное учреждение
высшего образования

«Тамбовский государственный технический университет»
(ФГБОУ ВО «ТГТУ»)



УТВЕРЖДАЮ

Директор Технологического института

Д.Л. Полушкин

« 21 » января 2021 г.

РАБОЧАЯ ПРОГРАММА ДИСЦИПЛИНЫ

Б1.О.02 История

(шифр и наименование дисциплины в соответствии с утвержденным учебным планом подготовки)

(история России, всеобщая история)

Направление

21.03.01 Нефтегазовое дело

(шифр и наименование)

Профиль

Технологии и оборудование нефтегазового дела

(наименование профиля образовательной программы)

Формы обучения:

очная

Кафедра:

«История и философия»

(наименование кафедры)

Составитель:

К.И.Н., доцент

степень, должность

подпись

И. В. Двухжилова

инициалы, фамилия

Заведующий кафедрой

подпись

А. А. Слезин

инициалы, фамилия

Тамбов 2021

1. ПЛАНИРУЕМЫЕ РЕЗУЛЬТАТЫ ОБУЧЕНИЯ ПО ДИСЦИПЛИНЕ И ЕЕ МЕСТО В СТРУКТУРЕ ОПОП

Цель освоения дисциплины – достижение планируемых результатов обучения (таблица 1.1), соотнесенных с индикаторами достижения компетенций и целью реализации ОПОП.

Дисциплина входит в состав обязательной части образовательной программы.

Таблица 1.1 – Результаты обучения по дисциплине

Код, наименование индикатора	Результаты обучения по дисциплине
УК-5 Способен воспринимать межкультурное разнообразие общества в социально-историческом, этическом и философском контекстах	
ИД-4 (УК-5) знание основных схем и принципов периодизации исторического процесса, роли материальных и духовных факторов в развитии общества, ключевых факторов и особенностей исторического развития российского общества; его национальных приоритетов	знает принципы формационного и цивилизационного подхода к пониманию исторического процесса
	знает основные природные и социальные факторы общественного развития народов России
	знает отличительные особенности исторического развития российского общества на базе синтеза Западной и Восточной культур
ИД-5 (УК-5) умение выделять причинно-следственные связи в исторических событиях и явлениях, применять конкретно-исторический и сравнительно-исторический подход к анализу социальных явлений, прогнозировать развитие современных социальных процессов с учётом их предпосылок и исторической аналогии	умеет выделять причинно-следственные связи в исторических событиях и явлениях
	умеет выделять стратегические внешние и внутренние национальные приоритеты российского государства на конкретных исторических этапах
	умеет использовать дедуктивный метод для прогнозирования общественных процессов на базе их анализа в текущий момент
ИД-6 (УК-5) владение навыками применения исторических знаний в своей политической, общественной и профессиональной деятельности	владеет историческими знаниями для анализа современных общественных событий
	владеет знаниями об исторических фактах, событиях, явлениях, личностях, выделять основные факторы современного общественного развития, определяющие картину общества в будущем
	владеет знаниями о политических традициях российского общества в ходе личного участия в современной политической жизни России

Результаты обучения по дисциплине достигаются в рамках осуществления всех видов контактной и самостоятельной работы обучающихся в соответствии с утвержденным учебным планом.

Индикаторы достижения компетенций считаются сформированными при достижении соответствующих им результатов обучения.

2. ОБЪЁМ ДИСЦИПЛИНЫ

Объем дисциплины составляет 4 зачетные единицы.

Ниже приведено распределение общего объема дисциплины (в академических часах) в соответствии с утвержденным учебным планом.

Виды работ	Форма обучения
	Очная
	1 семестр
<i>Контактная работа</i>	65
занятия лекционного типа	32
лабораторные занятия	
практические занятия	32
курсовое проектирование	
консультации	
промежуточная аттестация	1
<i>Самостоятельная работа</i>	79
<i>Всего</i>	144

3. СОДЕРЖАНИЕ ДИСЦИПЛИНЫ

Тема 1. Методология и теория исторической науки

1. Место истории в системе наук.
2. Предмет истории как науки, цель и задачи ее изучения.
3. Сущность, формы, функции исторического знания.
4. Методы и источники изучения истории.

Тема 2. Роль Средневековья во всемирно-историческом процессе. Древняя Русь (IX – XIII вв.)

1. Содержание понятия «Средневековье». Споры вокруг понятия «феодализм».
2. Средневековый мир Западной Европы. Формирование целостности европейской цивилизации.
3. Процесс формирования Древнерусской государственности, его основные этапы. Современные теории происхождения государственности на Руси.

Тема 3. Образование и развитие Российского единого государства в XIV – начале XVI в.

1. Предпосылки, причины и особенности образования единого русского государства.
2. Начало объединения русских земель вокруг Москвы, основные направления и этапы объединительной политики московских князей.
3. Борьба Руси с иноземным игом. Проблемы взаимовлияния Руси и Орды.

Тема 4. Россия в XVI в.

1. Реформы «Избранной рады». Складывание сословно-представительной монархии.
2. Поворот в политике к установлению режима неограниченной деспотической власти. Социально-экономический и политический кризис в Российском государстве.
3. Крепостное право и его юридическое оформление в России.
4. Внешняя политика России в XVI в.

Тема 5. Россия в конце XVI – XVII вв.

1. Правление Федора Ивановича. Предпосылки Смуты.
2. Смутное время: ослабление государственных начал, дезинтеграция общества.
3. Первые Романовы на престоле, их внутренняя и внешняя политика.
4. Мировая цивилизация в условиях перехода к индустриальному обществу.

Тема 6. Петр I и его преемники: борьба за преобразование традиционного общества в России

1. Абсолютизм в России и Западной Европе: сравнительная характеристика. Основные этапы становления абсолютизма в России.
2. Преобразования Петра I. Начало «модернизации» и «европеизации» страны.
3. Российская империя в эпоху дворцовых переворотов (1725–1762 гг.).

Тема 7. Россия во второй половине XVIII века

1. Идеи просветителей в деятельности европейских монархов. «Просвещенный абсолютизм» в России: его особенности, содержание и противоречия.
2. Основные принципы внутренней политики Павла Петровича.
3. Экономическое развитие России.
4. Упрочение международного авторитета страны.

Тема 8. Россия в XIX в. Проблемы модернизации страны

1. Основные тенденции развития европейских стран и Северной Америки. Россия – страна «второго эшелона модернизации».
2. Попытки реформирования политической системы при Александре I.
3. Реформаторские и консервативные тенденции в политике Николая I.
4. «Эпоха великих реформ» Александра II.
5. Особенности пореформенного развития России.

Тема 9. Альтернативы российским реформам «сверху»

1. Охранительная альтернатива. Теория «официальной народности».
2. Западники и славянофилы. Либеральная альтернатива.
3. Революционная альтернатива.

Тема 10. Россия в начале XX в.: реформы или революция?

1. Динамика и противоречия развития Российской империи на рубеже XIX–XX вв.
2. Первая революция в России (1905–1907 гг.) и ее последствия.
3. Политические партии России: генезис, классификация, программы, тактика.
4. Опыт российского парламентаризма.
5. Столыпинские реформы, их сущность, итоги и последствия.

Тема 11. Великая российская революция 1917 г.

1. Февраль-март: восстание в Петрограде и падение монархии.
2. Временное правительство и его политика. Расстановка основных политических сил страны.
3. Возрастание влияния большевиков. Приход к власти большевиков.
4. Влияние революции в России на ситуацию в мире. Новая расстановка сил на международной арене.

Тема 12. Переход от чрезвычайщины к тоталитаризму

1. Кризис системы большевистской власти в конце 1920 – начале 1921 г. г. Переход к новой экономической политике.
2. Экономическая либерализация и «закручивание гаек» в политике. Идеино-политическая борьба в партии в 20-е гг. по вопросам развития страны и утверждение режима личной власти И. В. Сталина.
3. Ликвидация нэпа и курс на «огосударствление».

Тема 13. Политическая система 30-х гг. XX в.

1. Создание режима неограниченной личной диктатуры, возрастание роли репрессивных органов, массовый террор, развертывание системы ГУЛАГа.
2. Установление контроля над духовной жизнью общества.
3. Принцип «социалистического реализма» в советской культуре.
4. Политические процессы 30-х гг.
5. Тоталитаризм в Европе и СССР: общее и особенное, сходства и различия.

Тема 14. Великая Отечественная война (1941–1945 гг.)

1. Мировая дипломатия в 1930-е годы.
2. Начальный этап Второй мировой войны
3. Великая Отечественная война: цели, характер, основные этапы.
4. Историческая роль СССР в разгроме фашизма и японского милитаризма.
5. Источники победы и ее цена.
6. Героические и трагические уроки войны.

Тема 15. СССР в послевоенном мире (1945–1964 гг.)

1. Новая расстановка политических сил в мире после окончания Второй мировой войны. Военно-экономическое и политическое противостояние двух систем: «холодная война».
2. Альтернативы послевоенного развития.
3. Смерть И. Сталина и борьба за власть в высших партийных эшелонах.
4. Реформаторские попытки Н. С. Хрущева в рамках командно-административной системы.

Тема 16. Советское государство и общество в середине 1960-х – середине 1980-х гг.

1. Хозяйственная реформа середины 1960-х гг. и ее последствия.
2. Противоречия социально-экономического и общественно-политического развития советского общества.
3. Возникновение и развитие диссидентского, правозащитного движения.
4. СССР в системе международных отношений.

Тема 17. СССР в годы «перестройки» (1985–1991 гг.)

1. Концепция перестройки и ее основные составляющие.
2. Эволюция политической системы.
3. Гласность как общественно-политическое явление периода «перестройки».
4. Попытки экономической реформы.
5. Геополитические результаты перестройки.

Тема 18. Россия и мир в конце XX – начале XXI в.

1. Либеральная концепция российских реформ: переход к рынку, формирование гражданского общества и правового государства.
2. Политические кризисы 1990-х гг.
3. Социальная цена и первые результаты реформ.
4. Современные тенденции развития России с учетом геополитической обстановки.

Практические занятия

ПР01. Методология и источники исторического знания

ПР02. Древняя Русь (IX–XIII вв.)

ПР03. Становление Российского единого государства (XIV – начало XVI в.)

ПР04. Иван Грозный и его время

ПР05. Россия в конце XVI–XVII вв.: исторические персонажи

ПР06. Культурное пространство Российской империи

ПР07. XVIII в. в российской и мировой истории

ПР08. Россия в системе международных отношений XIX в.

ПР09. Внутренняя политика Российской империи XIX в.

ПР10. Россия и мир на рубеже XIX и XX вв.

ПР11. Россия в первые годы советской власти

ПР12. Социально-экономическое развитие СССР в 1920-е – 1930-е гг.

ПР13. СССР в системе международных отношений 1930-х гг.

ПР14. СССР во Второй Мировой и Великой Отечественной войнах

ПР15. СССР и мир на рубеже 1950-х – 1960-х гг.

ПР16. Конституционный строй в России: этапы эволюции

ПР17. СССР: завершающий этап развития

ПР18. Современная Россия в системе мировой экономики и международных связей

Самостоятельная работа:

СР01. Методология и теория исторической науки

По рекомендованной литературе:

раскрыть принципы формационного и цивилизационного подхода к пониманию исторического процесса;

раскрыть на примерах из различных эпох органическую взаимосвязь российской и мировой истории;

выяснить место истории в обществе; формирование и эволюцию исторических понятий и категорий;

проследить тенденции развития мировой историографии и место и роль российской истории и историографии в мировой науке;

выделить изменения в исторических представлениях, которые произошли в России в последние десятилетия.

СР02. Роль Средневековья во всемирно-историческом процессе. Древняя Русь (IX – XIII вв.)

По рекомендованной литературе:

выяснить причины возникновения и сущность феодализма, его временные границы, общее и особенное в феодальном укладе Западной Европы и России;

проследить этапы складывания восточнославянской государственности, разобраться с проблемой иностранного участия в создании Древнерусского государства;

изучить систему органов власти и социальный строй Древнерусского государства на основе Краткой и Пространной редакции Русской правды (составить соответствующую схему или таблицу);

проанализировать особенности феодального хозяйства Киевской Руси;

ознакомиться с основными чертами древнерусской культуры;

выделить особенности социально-политической структуры русских земель периода феодальной раздробленности.

СР03. Образование и развитие Российского единого государства в XIV – начале XVI в.

По рекомендованной литературе:

изучить обстоятельства ордынского нашествия и сущность ига;

проанализировать влияние ордынского ига на политический строй и хозяйственную жизнь русских земель;

выделить наиболее важные причины возвышения Московского княжества и его победы над Тверским княжеством в борьбе за гегемонию с Северо-Восточной Руси;

выделить этапы становления единого российского государства;

определить время создания единого российского государства;

проанализировать особенности складывания централизованной сословно-представительной монархии в России и странах Западной Европы.

СР04. Россия в XVI в.

По рекомендованной литературе:

провести сравнительный анализ системы органов власти до и после реформ Избранной рады середины XVI в.;

изучить политические и экономические причины введения опричнины, цели и методы её реализации, а также её последствия;

сформировать представление о причинах издания в конце XVI века правительством крепостнических актов.

СР05. Россия в конце XVI–XVII вв.

По рекомендованной литературе:

сформировать представление об экономических, социальных и политических предпосылках Смутного времени, а также политической сущности этого исторического понятия;

выяснить причины отсутствия социальной опоры у новой династии Годуновых;

изучить различные перспективы политического развития страны в период Смуты (через персонифицированную борьбу Бориса Годунова и Лжедмитрия I, Василия Шуйского и Лжедмитрия II);

получить представление о факторах победы русского народа над польско-шведскими интервентами;

выделить причины и признаки становления в России во второй половине XVII в. абсолютной монархии;

сформировать представление о причинах социального протеста в XVII веке;

сформировать представление о значении Соборного уложения 1649 г. в формировании сословной структуры русского общества и крепостного строя.

СР06. Петр I и его преемники: борьба за преобразование традиционного общества в России

По рекомендованной литературе:

выделить сущностные признаки абсолютной монархии, причины её формирования и период существования в Западной Европе и России;

выяснить значение эпохи Петра I в превращении России в бюрократическую империю и связь между понятиями централизация, бюрократия и абсолютизм;

изучить различные точки зрения на петровские реформы в современной отечественной историографии;

получить представление об основных административных и экономических преобразованиях Петра I;

выделить факторы, обусловившие ведущую роль государства в экономической модернизации страны в начале XVIII в.;

выявить причины расширения дворянских привилегий в период дворцовых переворотов;

выяснить историческое значение Кондиций 1730 г.;

сформировать представление о понятии «бироновщина».

СР07. Россия во второй половине XVIII века

По рекомендованной литературе:

объяснить термин «просвещенный абсолютизм» и обнаружить его проявления во внутренней политике Екатерины II;

объяснить причину продворянской политики Екатерины II и противоречивости внутренней политики Павла I;

изучить основные административные реформы Екатерины II и Павла I;

проанализировать предпосылки развития капиталистического предпринимательства в России во второй половине XVIII, роль в этом крестьянского «отходничества» и экономического либерализма Екатерины II;

сформулировать доказательства укрепления международного престижа России в правление Екатерины II, оценить геополитическое положение Российской империи к концу XVIII века.

СР08. Россия в XIX в. Проблемы модернизации страны

По рекомендованной литературе изучить:

предпосылки и особенности промышленной революции в Западной Европе и США в конце XVIII – первой половине XIX века;

влияние фабричного капитализма и Великой французской революции на политическое развитие европейских государств в XIX веке;

либеральные социально-политические преобразования Александра I и Николая I;
причины и содержание охранительных тенденций во внутренней политике Александра I, Николая I и Александра III;

причины усиления и способы феодальной эксплуатации крестьянства в XVIII – первой половине XIX в.;

признаки кризиса крепостничества и государственную политику в отношении крестьянства в первой половине XIX в.;

предпосылки реформаторского курса Александра II;

влияние крестьянской реформы 1861 г. на развитие капиталистических отношений в России;

изменения в системе суда и местного самоуправления в правление Александра II и Александра III;

процесс промышленного переворота в России и влияние на него буржуазных реформ Александра II; отличительные черты российского варианта индустриализации конца XIX в. и признаки урбанизации российского общества.

СР09. Альтернативы российским реформам «сверху»

По рекомендованной литературе изучить:

причины охранительных тенденций во внутренней политике Александра I, Николая I и Александра III;

предпосылки создания и сущность теории «официальной народности»;

идейные источники, цели, социальный состав и причины неудачи декабристского движения;

либеральную общественную мысль XIX века: политические взгляды западников и славянофилов, земский либерализм, легальный марксизм (оформить в виде сравнительной таблицы);

революционное направление общественного движения: петрашевцы, «русский социализм» А.И. Герцена, революционное народничество, первые марксистские организации в России.

СР10. Россия в начале XX в.: реформы или революция?

По рекомендованной литературе изучить:

предпосылки, характер, социальный состав участников, основные этапы и результаты революции 1905–1907 гг.;

предпосылки и характер изменений в системе высшей государственной власти в России в начале XX в.; отличительные признаки абсолютной, дуалистической и конституционной монархии и их проявления в предреволюционной России;

отличительные особенности программных требований революционных, либеральных и монархических партий начала XX в.;

источники промышленных подъёмов 1893–1899 и 1909–1914 гг.; влияние мирового экономического кризиса 1900–1903 гг. на процесс монополизации русской промышленности; итоги экономического развития России к 1914 г. и влияние государства на хозяйственную жизнь в период империализма;

предпосылки, основные направления и результаты столыпинской аграрной реформы 1906–1916 гг.; причины нежелания основной массы крестьянства выходить из общины.

СР11. Великая российская революция 1917 г.

По рекомендованной литературе изучить:

предпосылки Февральской революции и главную причину её успеха;

сущность двоевластия в марте–июле 1917 г.;

причины кризисов Временного правительства и их влияние на его партийный состав и политическую программу;

политическую программу генерала Л.Г. Корнилова, её социальную базу и причины неудачи корниловского государственного переворота в августе 1917 г.;

политическую тактику большевиков в период с марта по октябрь 1917 г., факторы роста их популярности в народных массах к осени 1917 г. и прихода к власти в октябре 1917 г.;

влияние революции 1917 г. в России на внутривнутриполитическую обстановку в странах-участницах Первой мировой войны.

СР12. Переход от чрезвычайщины к тоталитаризму

По рекомендованной литературе изучить:

причины перехода советского руководства к нэпу, факторы быстрого восстановления дореволюционного экономического потенциала в 1920-е гг. и предпосылки свёртывания нэпа к концу 1920-х гг.;

особенности государственного строительства страны в 1920-е гг.: причины создания СССР, внутривнутрипартийной борьбы после смерти В.И. Ленина и трансформации режима однопартийной диктатуры в режим единоличной власти И.В. Сталина.

СР13. Политическая система 30-х гг. XX в.

По рекомендованной литературе изучить:

причины репрессивных кампаний 1928–1930 и 1936–1938 гг. и их влияние на складывание тоталитарного политического режима и культа личности И.В. Сталина в СССР к концу 1930-х гг.; положения конституции 1936 г. применительно к реальной политической ситуации в стране в 1930-е гг.;

цели государственной политики в сфере культуры и образования, сущность «социалистического реализма»;

политические режимы в странах Центральной и Восточной Европы на предмет сходства и различия с режимом сталинской диктатуры 1930-х гг.

СР14. Великая Отечественная война (1941-1945 гг.)

По рекомендованной литературе:

изучить предпосылки Второй мировой войны и деятельность советского правительства по созданию системы коллективной безопасности в Европе во второй половине 1930-х гг.;

изучить сущность Антикоминтерновского пакта и причины, побудившие советское руководство подписать Пакт Молотова-Риббентропа в августе 1939 г.;

изучить внешнеполитические, военно-технические и экономические аспекты деятельности руководства СССР по подготовке страны к войне с Германией в 1939–1941 гг.;

изучить основные этапы боевых действий на Восточном фронте и выявить причины поражений советских войск в кампаниях 1941–1942 гг.;

выявить внутренние источники победы СССР в борьбе с фашизмом;

изучить роль ленд-лиза в обеспечении военно-технического превосходства СССР над Германией;

изучить деятельность советской дипломатии по созданию антигитлеровской коалиции, открытию Второго фронта в Западной Европе и созданию нового европейского и мирового политического порядка;

сравнить роль Восточного и Западноевропейского театров военных действий в поражении гитлеровской Германии.

СР15. СССР в послевоенном мире (1945-1964 гг.)

По рекомендованной литературе изучить:

причины послевоенной волны репрессий и изменения в высших эшелонах власти; возможные кандидатуры на пост политического наследника И.В. Сталина;

причины ужесточения государственного идеологического контроля над культурой и основные меры, направленные на искоренение «космополитизма» и «идолопоклонства» пролетарской культуры перед буржуазной культурой Запада;

причину распада триумvirата Л.П. Берии, Г.М. Маленкова и Н.С. Хрущёва и завоевания последним политического лидерства в партийном руководстве;

объективную необходимость XX съезда КПСС и его роль в либерализации политического режима и нарастании политического кризиса в стране в 70–80-е гг.;

источники послевоенного восстановления советской промышленности и причины затяжного кризиса сельского хозяйства; цели и результаты денежной реформы 1947 г.;

обоснованность экономических реформ периода «оттепели» и их противоречивые результаты;

предпосылки «холодной войны» и точки противостояния СССР и США: Западный Берлин, Корея, Куба; географию политического влияния СССР и его военно-технические достижения к середине 1960-х гг.

СР16. Советское государство и общество в середине 1960-х – середине 1980-х гг.

По рекомендованной литературе проанализировать:

особенности кадровой политики высшего партийного руководства в период нахождения у власти Л.И. Брежнева;

цели и результаты косыгинско-брежневских реформ второй половины 1960-х гг. в промышленности и сельском хозяйстве и их влияние на темпы роста производства и уровень жизни населения; успехи топливно-энергетического комплекса;

причины неприспособленности советской экономической модели к интенсивному использованию достижений НТР и внешние проявления «застоя» в народном хозяйстве страны;

методы поддержания внутривластной стабильности в позднем СССР в сравнении с периодом 1930-х гг.; истоки и характер диссидентского движения;

сущность понятий «развитой социализм» и «застой».

причины и содержание «разрядки» 1970-х гг., факторы её свёртывания; сущность «доктрины Брежнева»;

обстоятельства ввода советских войск в Афганистан и причины неудачного завершения афганской кампании.

СР17. СССР в годы «перестройки» (1985-1991 гг.)

По рекомендованной литературе изучить:

цели горбачёвской Перестройки 1985–1991 гг., причины неудачи политики ускорения социально-экономического развития и последующих рыночных реформ;

причины нарастания политического кризиса в стране в 1989–1991 гг., роста сепаратизма в национальных республиках и неудач попыток М.С. Горбачёва сохранить власть и единство союзного государства; роль в развале СССР лидеров союзных республик («парад суверенитетов»).

СР18. Россия и мир в конце XX – начале XXI в.

По рекомендованной литературе изучить:

меры политического руководства РФ во главе с Б. Н. Ельциным по сохранению единства России, источники конфликта между Президентом Б. Н. Ельциным и Верховным Советом РФ и политического кризиса в октябре 1993 г.;

изменения в системе органов государственной власти и местного самоуправления РФ после президентского указа 1993 г. о поэтапной конституционной реформе и ключевые положения российской конституции 1993 г.; меры президента В. В. Путина по укреплению вертикали власти, наведению конституционной законности в республиках и ликвидации сепаратистских настроений у региональных элит;

механизм «шоковой терапии» и ваучерной приватизации и их экономический эффект к середине 1990-х гг., причину экономической стабилизации 1996–1997 гг. и дефолта 1998 г.; структуру российской экономики в начале XXI в. и главные источники роста ВВП в 2000-е гг.;

основные тенденции и течения в современной российской культуре, причины духовно-нравственного кризиса российского общества;

место и влияние России в мировом политическом пространстве после распада СССР, Организации Варшавского договора и ликвидации двуполярного мира; её потенциальных союзников и противников.

Контрольная работа:

Контрольные работы по темам 1–9 и 10–18 выполняются в виде теста (компьютерного или бланкового) по БТЗ АСТ. Вопросы группируются из соответствующих разделов.

4. ПЕРЕЧЕНЬ УЧЕБНОЙ ЛИТЕРАТУРЫ, ИНФОРМАЦИОННЫХ РЕСУРСОВ И ТЕХНОЛОГИЙ

4.1. Учебная литература

1. Безгин, В. Б. СССР в мировом историческом процессе (середина 1960-х – начало 1980-х гг.). [Электронный ресурс]: Учебное пособие / В. Б. Безгин, А. А. Слезин. – Тамбов: Издательство ФГБОУ ВО «ТГТУ», 2017. – Режим доступа: <http://www.tstu.ru/book/elib1/exe/2017/Bezgin.exe>
2. Бредихин, В. Е. Древняя Русь (IX–XIII века). [Электронный ресурс]: Методические рекомендации / В. Е. Бредихин. – Тамбов: Издательство ФГБОУ ВО «ТГТУ», 2018. – Режим доступа: <http://www.tstu.ru/book/elib1/exe/2018/Bredikhin.exe>
3. Всемирная история [Электронный ресурс]: учебник для студентов вузов / Г. Б. Поляк, А. Н. Маркова, И. А. Андреева [и др.]; под ред. Г. Б. Поляк, А. Н. Маркова. – 3-е изд. – Электрон. текстовые данные. – М.: ЮНИТИ-ДАНА, 2017. – 888 с. – Режим доступа: <http://www.iprbookshop.ru/71211.html>
4. Двухжилова, И. В. СССР в мировом историческом процессе 1953–1964 гг. [Электронный ресурс. Мультимедиа]: Учебное пособие / И. В. Двухжилова, К. В. Самохин, А. А. Слезин. – Тамбов: Издательство ФГБОУ ВО «ТГТУ», 2017. – Режим доступа: <http://www.tstu.ru/book/elib3/mm/2017/dvuzhilova1/>
5. Двухжилова, И. В. СССР в мировом историческом процессе. 1985–1991 гг. (web-формат) [Электронный ресурс. Мультимедиа]: Учебное пособие / И. В. Двухжилова, К. В. Самохин, А. А. Слезин. – Тамбов: Издательство ФГБОУ ВО «ТГТУ», 2017. – Режим доступа: <http://www.tstu.ru/book/elib3/mm/2017/dvuzhilova/>
6. История [Электронный ресурс]: учебник / Т. А. Молокова [и др.]. – Электрон. текстовые данные. – М.: Московский государственный строительный университет, Ай Пи Эр Медиа, ЭБС АСВ, 2015. – 284 с. – Режим доступа: <http://www.iprbookshop.ru/36192.html>
7. История России [Электронный ресурс]: учебник для студентов вузов / Ф. О. Айсина [и др.]. – 3-е изд. – Электрон. текстовые данные. – М.: ЮНИТИ-ДАНА, 2017. – 686 с. – Режим доступа: <http://www.iprbookshop.ru/71152.html>
8. Красников, В. В. Советская государственно-политическая система (1917–1991 гг.). [Электронный ресурс]: Учебное пособие / В. В. Красников. – Тамбов: Издательство ФГБОУ ВО «ТГТУ», 2018. – Режим доступа: <http://www.tstu.ru/book/elib1/exe/2018/Krasnikov.exe>
9. Лысак, И. В. История России [Электронный ресурс]: краткий конспект лекций / И. В. Лысак. – Электрон. текстовые данные. – Саратов: Вузовское образование, 2014. – 175 с. – Режим доступа: <http://www.iprbookshop.ru/23590.html>
10. Слезин, А. А. Российская Федерация на рубеже тысячелетий. [Электронный ресурс]: Методические разработки / А. А. Слезин, К. В. Самохин. Тамбов. Издательство ФГБОУ ВО «ТГТУ», 2016. – Режим доступа: <http://tstu.ru/book/elib1/exe/2016/Slezin.exe>

4.2. Интернет-ресурсы, в том числе современные профессиональные базы данных и информационные справочные системы

- Университетская информационная система «РОССИЯ» <https://uisrussia.msu.ru>
Справочно-правовая система «Консультант+» <http://www.consultant-urist.ru>
Справочно-правовая система «Гарант» <http://www.garant.ru>
База данных Web of Science <https://apps.webofknowledge.com/>
База данных Scopus <https://www.scopus.com>
Портал открытых данных Российской Федерации <https://data.gov.ru>
База открытых данных Министерства труда и социальной защиты РФ <https://rosmintrud.ru/opendata>

База данных Научной электронной библиотеки eLIBRARY.RU <https://elibrary.ru/>
База данных профессиональных стандартов Министерства труда и социальной защиты РФ <http://profstandart.rosmintrud.ru/obshchiy-informatsionnyy-blok/natsionalnyy-reestr-professionalnykh-standartov/>
Базы данных Министерства экономического развития РФ <http://www.economy.gov.ru>
База открытых данных Росфинмониторинга <http://www.fedsfm.ru/opendata>
Электронная база данных «Издательство Лань» <https://e.lanbook.com>
Электронная библиотечная система «IPRbooks» <http://www.iprbookshop.ru>
База данных «Электронно-библиотечная система «ЭБС ЮРАЙТ» <https://www.biblio-online.ru>
База данных электронно-библиотечной системы ТГТУ <http://elib.tstu.ru>
Федеральная государственная информационная система «Национальная электронная библиотека» <https://нэб.пф>
Национальный портал онлайн обучения «Открытое образование» <https://openedu.ru>
Электронная база данных "Polpred.com Обзор СМИ" <https://www.polpred.com>
Официальный сайт Федерального агентства по техническому регулированию и метрологии <http://protect.gost.ru/>

Ресурсы электронной информационно-образовательной среды университета представлены в локальном нормативном акте «Положение об электронной информационно-образовательной среде Тамбовского государственного технического университета».

Электронные образовательные ресурсы, к которым обеспечен доступ обучающихся, в т.ч. приспособленные для использования инвалидами и лицами с ограниченными возможностями здоровья, приведены на официальном сайте университета в разделе «Университет»-«Сведения об образовательной организации»-«Материально-техническое обеспечение и оснащенность образовательного процесса».

Сведения о лицензионном программном обеспечении, используемом в образовательном процессе, представлены на официальном сайте университета в разделе «Образование»-«Учебная работа»-«Доступное программное обеспечение».

5. МЕТОДИЧЕСКИЕ УКАЗАНИЯ ДЛЯ ОБУЧАЮЩИХСЯ ПО ОСВОЕНИЮ ДИСЦИПЛИНЫ

К современному специалисту общество предъявляет достаточно широкий перечень требований, среди которых – наличие у выпускников определенных способностей и умений самостоятельно находить информацию в различных источниках, систематизировать её, давать оценку конкретной ситуации. Формирование такого умения происходит в течение всего периода обучения через участие в практических занятиях, выполнение самостоятельных заданий и тестов. Самостоятельная работа играет решающую роль в ходе всего учебного процесса.

Успешное освоение компетенций, формируемых данной учебной дисциплиной, предполагает оптимальное использование времени самостоятельной работы. Самостоятельная работа студента является основным средством овладения учебным материалом во время, свободное от обязательных учебных занятий, и может выполняться в библиотеке университета, учебных кабинетах, компьютерных классах, а также в домашних условиях. Содержание самостоятельной работы студента определяется учебной программой дисциплины, методическими материалами, заданиями и указаниями преподавателя. Вы можете дополнить список использованной литературы современными источниками, не представленными в списке рекомендованной литературы, и в дальнейшем использовать собственные подготовленные учебные материалы.

В ходе лекционных занятий необходимо вести конспектирование учебного материала, обращать внимание на категории, формулировки, раскрывающие содержание тех или иных явлений и процессов, научные выводы и практические рекомендации. Желательно оставить в рабочих конспектах поля для пометок из рекомендованной литературы, дополняющие лекционный материал или подчеркивающие особую важность тех или иных теоретических положений. Дорабатывать свой конспект лекции, делая в нем соответствующие записи из литературы, рекомендованной преподавателем и предусмотренной учебной программой, целесообразно.

Практические занятия позволяют развивать у обучающихся творческое теоретическое мышление, умение самостоятельно подбирать и изучать литературу, анализировать практику; учат четко формулировать мысль, вести дискуссию, то есть имеют исключительно важное значение в развитии самостоятельного мышления.

Подготовка к семинарскому занятию включает два этапа. На первом этапе обучающийся планирует свою самостоятельную работу, которая включает: уяснение задания на самостоятельную работу; подбор рекомендованной литературы; составление плана работы, в котором определяются основные пункты предстоящей подготовки. Составление плана дисциплинирует и повышает организованность в работе. Второй этап включает непосредственную подготовку обучающегося к занятию. Начинать надо с изучения рекомендованной литературы. Необходимо помнить, что на лекции обычно рассматривается только часть материала. Остальное восполняется в процессе самостоятельной работы. В связи с этим изучение с рекомендованной литературы обязательно. Следует подготовить тезисы для выступлений по всем учебным вопросам семинара.

При подготовке к промежуточной аттестации необходимо освоить теоретические положения данной дисциплины, разобрать определения всех понятий. Дополнительно к изучению конспектов лекций необходимо пользоваться учебниками.

6. МАТЕРИАЛЬНО-ТЕХНИЧЕСКОЕ ОБЕСПЕЧЕНИЕ

По всем видам учебной деятельности в рамках дисциплины используются аудитории, оснащенные необходимым специализированным оборудованием.

Наименование специальных помещений	Оснащенность специальных помещений	Перечень лицензионного программного обеспечения / Реквизиты подтверждающего документа
учебные аудитории для проведения занятий лекционного типа	Мебель: учебная мебель Технические средства обучения: экран, проектор, компьютер	MS Office, Windows / Корпоративные академические лицензии бессрочные Microsoft Open License №47425744, 48248803, 41251589, 46314939, 44964701, 43925361, 45936776, 47425744, 41875901, 41318363, 60102643
учебные аудитории для проведения занятий семинарского типа, групповых и индивидуальных консультаций, текущего контроля и промежуточной аттестации	Мебель: учебная мебель Технические средства обучения: компьютер	

Для самостоятельной работы обучающихся предусмотрены помещения, укомплектованные специализированной мебелью, оснащенные компьютерной техникой с возможностью подключения к сети «Интернет» и обеспечением доступа в электронную информационно-образовательную среду университета.

Наименование помещений для самостоятельной работы обучающихся	Оснащенность помещений для самостоятельной работы обучающихся	Перечень лицензионного программного обеспечения / Реквизиты подтверждающего документа
Помещение для самостоятельной работы обучающихся (читальный зал Научной библиотеки)	Мебель: учебная мебель Комплект специализированной мебели: компьютерные столы Оборудование: компьютерная техника с подключением к информационно-коммуникационной сети «Интернет» и доступом в электронную информационно-образовательную среду образовательной организации, веб-камеры, коммуникационное оборудование, обеспечивающее доступ к сети интернет (проводное соединение и беспроводное соединение по технологии Wi-Fi)	Microsoft Windows 7 pro Лицензия №49487340 Microsoft Office 2007 Лицензия №49487340
Помещение для самостоятельной работы обучающихся (ауд. 333/А)	Мебель: учебная мебель Комплект специализированной мебели: компьютерные столы Оборудование: компьютерная техника с подключением к информационно-коммуникационной сети «Интернет» и доступом в электронную информационно-образовательную среду образовательной организации, веб-камеры, коммуникационное оборудование, обеспечивающее доступ к сети интернет (проводное соединение и беспроводное соединение по технологии Wi-Fi)	Microsoft Windows XP Лицензия №44964701 Microsoft Office 2007 Лицензия №44964701

7. ТЕКУЩИЙ КОНТРОЛЬ УСПЕВАЕМОСТИ И ПРОМЕЖУТОЧНАЯ АТТЕСТАЦИЯ

Проверка достижения результатов обучения по дисциплине осуществляется в рамках текущего контроля успеваемости и промежуточной аттестации.

7.1. Текущий контроль успеваемости

Текущий контроль успеваемости включает в себя мероприятия по оцениванию выполнения заданий на практических занятиях, заданий для самостоятельной работы. Мероприятия текущего контроля успеваемости приведены в таблице 7.1.

Таблица 7.1 – Мероприятия текущего контроля успеваемости

Обозначение	Наименование	Форма контроля
ПР01.	Методология и источники исторического знания	опрос, тест
ПР02.	Древняя Русь (IX–XIII вв.)	опрос, тест
ПР03.	Становление Российского единого государства (XIV – начало XVI в.)	опрос, тест
ПР04.	Иван Грозный и его время	опрос, тест
ПР05.	Россия в конце XVI – XVII вв.: исторические персонажи	опрос, тест
ПР06.	Культурное пространство Российской империи	опрос, тест
ПР07.	XVIII в. в российской и мировой истории	опрос, тест
ПР08.	Россия в системе международных отношений XIX в.	опрос, тест
ПР09.	Внутренняя политика Российской империи XIX в.	опрос, тест
ПР10.	Россия и мир на рубеже XIX и XX вв.	опрос, тест
ПР11.	Россия в первые годы советской власти	опрос, тест
ПР12.	Социально-экономическое развитие СССР в 1920-е – 1930-е гг.	опрос, тест
ПР13.	СССР в системе международных отношений 1930-х гг.	опрос, тест
ПР14.	СССР во Второй Мировой и Великой Отечественной войнах	опрос, тест
ПР15.	СССР и мир в 1950-е – 1980-е гг.	опрос, тест
ПР16.	Конституционный строй в России: этапы эволюции	опрос, тест
ПР17.	СССР: завершающий этап развития	опрос, тест
ПР18.	Современная Россия в системе мировой экономики и международных связей	опрос
СР01.	Методология и теория исторической науки	доклад
СР02.	Роль Средневековья во всемирно-историческом процессе. Древняя Русь (IX – XIII вв.)	доклад, схема, сравнительная таблица
СР03.	Образование и развитие Российского единого государства в XIV – начале XVI в.	доклад
СР04.	Россия в XVI в.	доклад
СР05.	Россия в конце XVI–XVII вв.	доклад
СР06.	Петр I и его преемники: борьба за преобразование традиционного общества в России	доклад
СР07.	Россия во второй половине XVIII века	доклад
СР08.	Россия в XIX в. Проблемы модернизации страны	конспект (таблица)
СР09.	Альтернативы российским реформам «сверху»	доклад, таблица
СР10.	Россия в начале XX в.: реформы или революция?	доклад, конспект

Обозначение	Наименование	Форма контроля
СР11.	Великая российская революция 1917 г.	доклад
СР12.	Переход от чрезвычайщины к тоталитаризму	доклад
СР13.	Политическая система 30-х гг. XX в.	доклад
СР14.	Великая Отечественная война (1941-1945 гг.)	конспект
СР15.	СССР в послевоенном мире (1945-1964 гг.)	доклад
СР16.	Советское государство и общество в середине 1960-х – середине 1980-х гг.	доклад
СР17.	СССР в годы «перестройки» (1985-1991 гг.)	доклад
СР18.	Россия и мир в конце XX – начале XXI в.	доклад

7.2. Промежуточная аттестация

Формы промежуточной аттестации по дисциплине приведены в таблице 7.2.

Таблица 7.2 – Формы промежуточной аттестации

Обозначение	Форма отчетности	Очная
Зач01	Зачет	1 семестр

8. ФОНД ОЦЕНОЧНЫХ СРЕДСТВ

8.1. Оценочные средства

Оценочные средства соотнесены с результатами обучения по дисциплине и индикаторами достижения компетенций.

ИД-4 (УК-5) знание основных схем и принципов периодизации исторического процесса, роли материальных и духовных факторов в развитии общества, ключевых факторов и особенностей исторического развития российского общества; его национальных приоритетов

Результаты обучения	Контрольные мероприятия
знает принципы формационного и цивилизационного подхода к пониманию исторического процесса	ПР01; СР01; Зач01
знает основные природные и социальные факторы общественного развития народов России	ПР03; ПР04; ПР06; ПР09; ПР11; ПР12; ПР16; СР03; СР04; СР06; СР09; СР11; СР12; СР16; Зач01
знает отличительные особенности исторического развития российского общества на базе синтеза Западной и Восточной культур	ПР02; ПР05; ПР06; ПР08; ПР09; ПР15; ПР18; СР02; СР05; СР06; СР08; СР09; СР15; СР18; Зач01

ИД-5 (УК-5) умение выделять причинно-следственные связи в исторических событиях и явлениях, применять конкретно-исторический и сравнительно-исторический подход к анализу социальных явлений, прогнозировать развитие современных социальных процессов с учётом их предпосылок и исторической аналогии

Результаты обучения	Контрольные мероприятия
умеет выделять причинно-следственные связи в исторических событиях и явлениях	ПР02; ПР03; ПР04; ПР05; ПР06; ПР07; ПР08; ПР09; ПР10; ПР11; ПР12; ПР13; ПР14; ПР15; ПР16; ПР17; ПР18; СР02; СР03; СР04; СР05; СР06; СР07; СР08; СР09; СР10; СР11; СР12; СР13; СР14; СР15; СР16; СР17; СР18; Зач01
умеет выделять стратегические внешние и внутренние национальные приоритеты российского государства на конкретных исторических этапах	ПР02; ПР04; ПР07; ПР08; ПР09; ПР13; ПР14; ПР15; ПР18; СР02; СР04; СР07; СР08; СР09; СР13; СР14; СР15; СР18; Зач01
умеет использовать дедуктивный метод для прогнозирования общественных процессов на базе их анализа в текущий момент	ПР15; ПР17; ПР18; СР15; СР17; СР18; Зач01

ИД-6 (УК-5) владение навыками применения исторических знаний в своей политической, общественной и профессиональной деятельности

Результаты обучения	Контрольные мероприятия
владеет историческими знаниями для анализа современных общественных событий	ПР02; ПР03; ПР04; ПР05; ПР06; ПР07; ПР08; ПР09; ПР10; ПР11; ПР12; ПР13; ПР14; ПР15; ПР16; ПР17; ПР18; СР02; СР03; СР04; СР05; СР06; СР07; СР08; СР09; СР10; СР11; СР12; СР13; СР14; СР15; СР16; СР17; СР18; Зач01
владеет знаниями об исторических фактах, событиях, явлениях, личностях,	ПР02; ПР03; ПР04; ПР05;

Результаты обучения	Контрольные мероприятия
выделять основные факторы современного общественного развития, определяющие картину общества в будущем	ПР06; ПР07; ПР08; ПР09; ПР10; ПР11; ПР12; ПР13; ПР14; ПР15; ПР16; ПР17; ПР18; СР02; СР03; СР04; СР05; СР06; СР07; СР08; СР09; СР10; СР11; СР12; СР13; СР14; СР15; СР16; СР17; СР18; Зач01
владеет знаниями о политических традициях российского общества в ходе личного участия в современной политической жизни России	СР16; СР18; Зач01

Задания к опросу ПР01.

1. Функции и уровни исторического знания.
2. Источники и методы исторического исследования.
3. Методология исторической науки (формационная, цивилизационная).
4. Отечественная историография. Зарубежная историография истории России.

Задания к опросу ПР02

1. Формирование государства на Руси. Норманская и антинорманская теории.
2. Институты власти древнерусского государства: формирование и эволюция.
3. Хозяйство древней Руси. Зарождение раннефеодальных отношений.
4. От «обычного» права к «Русской Правде».
5. Причины раздробленности русских земель.
6. Русская государственность в период раздробленности.
7. Внешняя политика в IX–XIII веках.
8. Культура Древнерусского государства.

Задания к опросу ПР03

1. Предпосылки объединения русских земель.
2. Претенденты на роль объединителя Руси. Причины возвышения Москвы.
3. Борьба за объединение и независимость русских земель во второй половине XIV – начале XV в. Куликовская битва.
4. Приемники Дмитрия Донского Василий I и Василий II Тёмный. Политический и религиозный кризис второй четверти XV в.
5. Завершение объединения русских земель при Иване III и Василии III. Формирование новых институтов государственности.
6. Судебник Ивана III.
7. Внешняя политика русского государства в конце XV – начале XVI в.
8. Великие географические открытия.

Задания к опросу ПР04

1. Россия в 30–40-е годы XVI в. Реформы Елены Глинской.
2. Первый русский царь. Период внутренних реформ.
3. Опричнина. Хозяйственный кризис 1570–80-х гг.
4. Внешняя политика Ивана Грозного.

Задания к опросу ПР05

1. Смутное время конца XVI – начала XVII в.
2. Внутренняя политика первых Романовых.
3. Политический строй и административное устройство России XVI–XVII в.
4. Юридическое оформление крепостного права в России.
5. XVI–XVII вв.
6. Культура России XV–XVII вв.

Задания к опросу ПР06

1. Пётр I и его окружение. Сторонники и противники реформ.
2. Преобразования конца XVII – начала XVIII в.
3. Внешняя политика Петра I.
4. Социально-экономические и политические последствия реформаторской деятельности Петра I.

Задания к опросу ПР07

1. Россия в эпоху дворцовых переворотов. Внутренняя политика 1725-1761 гг.
2. Внутренняя политика Екатерины II.
3. Павел I на троне.
4. Россия XVIII в. в фокусе европейской политики.
5. XVIII век и процессы модернизации в мировой истории.

Задания к опросу ПР08

1. Динамика внешней политики России в XIX веке.
2. Изменения политической карты мира в XIX веке.
3. Влияние внешнеполитической ситуации и внутренние преобразования в России в XIX веке.

Задания к опросу ПР09

1. Внутренняя политика в 1801–1815 гг. М. М. Сперанский.
2. Политика российского самодержавия в 1815–1825 гг. А. А. Аракчеев.
3. Внутренняя политика Николая I. Кодификация российского законодательства.
4. Эпоха «великих реформ».
5. Внутриполитический курс Александра III.

Задания к опросу ПР10

1. «Передел мира» и Российская империя. Первая мировая война.
2. Реформы рубежа XIX–XX вв.
3. Внутриполитическая ситуация в Российской империи: альтернативы развития.
4. Культура Российской империи XVIII – начала XX в.

Задания к опросу ПР11

1. Формирование советской государственно-политической системы.
2. Гражданская война в России.
3. Идеология и практика «военного коммунизма».
4. Новая экономическая политика: сущность, содержание, значение, потенциал.
5. Образование СССР. Конституция 1924 г.

Задания к опросу ПР12

1. «Поворот» 1929 г. причины и последствия.
2. Индустриализация в СССР: предпосылки и итоги.
3. Коллективизация сельского хозяйства.
4. СССР в 1930-е годы: от диктатуры партии к диктатуре вождя.
5. Общественно-политическая и культурная жизнь страны в 1920–30-е годы.

Задания к опросу ПР13

1. Внешняя политика СССР в 1920–30-е годы.
2. Мир накануне Второй мировой войны.

Задания к опросу ПР14

1. Начало Второй мировой войны. Политика СССР.
2. Великая Отечественная война: периодизация, характеристика этапов.
3. Внешняя политика СССР в период Великой Отечественной войны.
4. Историческая роль СССР в разгроме фашизма и милитаристской Японии.
5. Итоги Второй мировой войны и геополитические изменения.

Задания к опросу ПР15

1. СССР в послевоенные годы: восстановление экономики.
2. Социально-экономическое развитие СССР в 1950-е – 60-е годы. XX съезд КПСС.
3. Экономические эксперименты Н. С. Хрущёва и их последствия.
4. Социально-экономическое развитие СССР в 1970-е – начале 1980-х гг. Застой или стабильность?
5. Культура СССР в 1950–80-е гг.

Задания к опросу ПР16

1. Конституция РСФСР 1918 г.
2. Конституция СССР 1924 г.
3. Конституция СССР 1936 г.
4. Конституция СССР 1977 г.
5. Конституция РФ 1993 г.

Задания к опросу ПР17

1. Попытки выхода из кризиса начала 1980-х гг.
2. Апрельский пленум ЦК КПСС 1985 г. Перестройка.
3. Углубление кризиса и распад СССР.
4. Геополитические последствия распада СССР и социалистического лагеря.

Задания к опросу ПР18

1. Экономические реформы начала 1990-х гг.
2. Эволюция государственной системы РФ в конце XX – начале XXI в.
3. Место и роль России в мировом политическом пространстве.
4. Культура РФ в на рубеже тысячелетий

Примерные вопросы теста ПР01

1. В словах Гегеля «История учит, что народы и правительства никогда ничему не учились из истории» отрицается эта функция исторического знания: а – познавательной; б – прогностической; в – практически-рекомендательной; г – социальной памяти.
2. Сопоставление истории России с историей других стран означает применение метода: а – сравнительного; б – системного; в – ретроспективного; г – типологического.
3. Летописи и берестяные грамоты – это источники: а – письменные; б – аудио-визуальные; в – вещественные; г – этнографические.
4. Историк и государственный деятель XVIII, давший первую общую периодизацию истории России: а – В. Н. Татищев; б – Н. М. Карамзин; в – П. И. Шувалов; г – А. Д. Меншиков.
5. Основатель цивилизационного, локально-исторического подхода в российской историографии: а – Н. Данилевский; б – Л. Гумилев; в – М. Покровский; г – А. Тойнби.

Примерные вопросы теста ПР02

1. Объединение Киевского и Новгородского племенных княжений и возникновение Древнерусского государства связано с деятельностью князя: а – Рюрика; б – Олега; в – Игоря Старого; г – Святослава Игоревича
2. Реформаторский курс Владимира Мономаха, осуществляемый им после восстания в Киеве в 1113 г., не включал в себя: а – облегчение положения закупов; б – ликвидацию удельных княжеств; в – снижение размера ростовщических процентов; г – укрепление великокняжеской власти.
3. Княжеские съезды в XI–XII вв. собирались с целью: а – обсуждения торговых договоров; б – развлечения; в – координации внутренней и внешней политики; г – заключения договоров князей с местным самоуправлением.
4. Выдающимся писателем XI века, автором «Слова о законе и благодати», прославлявшем русскую землю и ее князей, первым главой православной церкви из русских был:

а – митрополит Иларион; б – Сергей Радонежский; в – Феофан Прокопович; г – летописец Нестор.

5. Первым приняло на себя удар монгольского войска в 1237 г.: а – Рязанское княжество; б – Владимирское княжество; в – Киевское княжество; г – Новгородская земля.

Примерные вопросы теста ПР03

1. Укажите, какой из факторов возвышения Москвы, стал решающим: а – географическое положение; б – относительная защищенность; в – развитие новых торговых путей; г – политика московских князей.

2. Завершение процесса объединения русских земель вокруг Москвы пришлось на годы: а – 1325–1340; б – 1359–1389; в – 1462–1505; г – 1340–1353.

3. Стояние на реке Угра произошло в: а – 1456; б – 1472; г – 1480; в – 1483.

4. Первый из Великих князей Московских, который провозгласил себя «...Божиею милостью государь всей Руси»: а – Василий II; б – Иван III; в – Василий III; г – Иван IV.

5. Флорентийская уния 1439 г.: а – соглашение об объединении католической и православной церквей; б – разрешила выборы патриарха в России; в – учреждала святую инквизицию; г – санкционировала первый крестовый поход.

Примерные вопросы теста ПР04

1. Правительство Ивана Грозного, которое противостояло Боярской думе, называлось: а – Освященный собор; б – Совет старейшин; в – Избранная рада; г – Земский собор.

2. В целях усиления самодержавной власти и активного наступления на боярскую оппозицию Иван IV создал: а – стрелецкое войско; б – указы; в – Избранную Раду; г – Опричнину.

3. Война за побережье Балтийского моря при Иване Грозном называлась: а – Польская; б – Литовская; в – Ливонская; г – Северная.

4. Юрьев день – это: а – запрет перехода крестьян от феодала к феодалу; б – срок перехода крестьян от феодала к феодалу; в – завершение сельскохозяйственного года; г – крестьянский праздник.

5. Форма государства, при которой власть царя сочеталась с органами представительства дворян, духовенства, горожан и др.: а – ограниченная монархия; б – абсолютная монархия; в – сословно-представительская монархия; г – просвещённый абсолютизм.

Примерные вопросы теста ПР05

1. Кого из перечисленных называли самозванцем: а – Борис Годунов; б – Иван Болотников; в – Василий Шуйский; г – Дмитрий I.

2. Как назывался договор царя Василия IV Шуйского с подданными?: а – Соборное уложение; б – Кондиции; в – крестоцеловальная запись; г – Судебник.

3. Как называлось правительство после свержения царя Василия IV Шуйского: а – Избранная Рада; б – Боярская дума; в – Семибоярщина; г – земский собор.

4. Итогом церковной реформы патриарха Никона стал(о): а – усиление церкви; б – церковный раскол; в – усиление государства; г – ослабление государства.

5. Кто из первых Романовых получил прозвище «Тишайший»? а – Михаил Фёдорович; б – Алексей Михайлович; в – Фёдор Алексеевич; г – Иван Алексеевич.

Примерные вопросы теста ПР06

1. «Азовское сидение» – это: а – азовские походы Петра I; б – оборона Азова от турок донскими и запорожскими казаками; в – создание Азовского казачьего войска; г – постройка города Азова.

2. Двумя последствиями реформ в области культуры и быта в I четверти XVIII в. были: а – социокультурный раскол общества; б – создание условий для развития науки, просвещения, литературы; в – появление зачатков русского либерализма; г – появление русской интеллигенции.

3. Все мужское население в I четверти XVIII в. записывалось в «ревизские списки» и обязано было ежегодно платить: а – оброк; б – подушную подать; в – торговый тариф; г – мытный сбор.

4. Основой устройства регулярной армии при Петре I являлся (-ась, -ось): а – рекрутчина; б – призыв; в – ополчение; г – стрелецкое войско.

5. Двумя особенностями российской промышленности в I четверти XVIII в. было: а – создание ее преимущественно за счет казны; б – использование вольнонаемного труда; в – использование крепостнического труда; г – поощрение предпринимательства.

Примерные вопросы теста ПР07

1. Французский просветитель Вольтер писал: «Я боготворю только три предмета: свободу, терпимость и вашу императрицу». О какой императрице идет речь: а – Екатерина I; б – Елизавета I; в – Екатерина II; г – Анна Иоановна.

2. Просвещенный абсолютизм во II половине XVIII века характеризовался двумя чертами: а – подчинением церкви государству; б – отменой крепостного права; в – преобразованием устаревших социальных институтов; г – созданием нового Уложения.

3. Продворянский характер политики Анны Иоанновны определили два шага: а – принятие «Манифеста о даровании свободы и вольности дворянству»; б – отмена указа 1714 г. о единонаследии; в – ограничение срока дворянской службы 25-годами; г – подписание Жалованной грамоты дворянству.

4. В результате трех разделов Польши во II половине XVIII в. к России отошел (ла): а – Крым; б – Правобережная Украина; в – центральная часть Польши; г – Южная часть Польши.

5. В разделах Речи Посполитой участвовали Россия и: а – Австрия; б – Франция; в – Пруссия; г – Саксония.

Примерные вопросы теста ПР08

1. Какому государству, вошедшему в 1809 г. в состав России, Александр I сохранил конституционное устройство и сейм: а – царству Польскому; б – Бессарабии; в – Финляндии; г – Азербайджану.

2. Выделите положения, раскрывающие основное содержание теории «официальной народности»: а – Россия способна, минуя капитализм, через общину перейти к социализму; б – Необходимо вернуться к идеалам допетровской Руси; в – Россия держится на 3-х опорах: «православии», «самодержавии», «народности»; г – Необходимо догнать Европу путем реформ, проводимых сверху.

3. Расположите события Отечественной войны 1812 г. в хронологической последовательности: а – сражение под Малоярославцем; б – Бородинское сражение; в – Тарутинский маневр; г – объединение русских армий под Смоленском.

4. Кавказская война произошла в: а – 1804–1813 гг.; б – 1817–1864 гг.; в – 1826 – 1828 гг.; г – 1853 – 1856 гг.

5. 18 марта 1871 г. в версальском дворце произошло событие, изменившее карту Европы: а – провозглашена Германская империя; б – создан Тройственный союз; в – провозглашена Австро-Венгерская империя; г – создана Антанта.

Примерные вопросы теста ПР09

Тестирование проходит в компьютерном классе (333/А) по тестовым заданиям, размещенным в системе АСТ, из которых обучающемуся предлагается ответить на 30 вопросов. Выборка осуществляется репрезентативно по следующим разделам и темам (для бланкового тестирования вопросы группируются аналогично):

1. В основу государственного устройства М.М. Сперанский предлагал заложить принцип: а – «православие, самодержавие, народность»; б – коллегиальности; в – разделение властей; г – самодержавия.

2. Одним из основных шагов Николая I, направленных на постепенную отмену крепостного права, был(о): а – реформирование военных поселений; б – запрет помещикам покупать новых крестьян; в – массовый выкуп помещичьих крестьян в казну; г – указ о «вольных хлебопашцах».

3. В ходе проведения крестьянской реформы 1861 г. в России: а – появились черносошные крестьяне; б – появился слой временнообязанных крестьян; в – ликвидирована крестьянская община; г – крестьяне отселялись на хутора и отруба.

4. В результате военных реформ Александра II для получения офицерского звания требовалось наличие: а – дворянского происхождения; б – опыт службы в рядовом составе; в – специальное военное образование; г – имущественный ценз.

5. По городовому положению 1892 г.: а – уменьшился имущественный ценз для избирателей; б – имущественный ценз был отменён; в – городской голова назначался губернатором; г – увеличился имущественный ценз для избирателей.

Примерные вопросы теста ПР10

1. Какие два пункта не введены Манифестом 17 октября 1905 г.: а – Парламент; б – свобода совести; в – Конституция; г – отмена выкупных платежей.

2. Первая Государственная Дума России созвана в: а – 1905; б – 1906; в – 1912; г – 1917.

3. Выделите две формы землепользования, которые могли использовать крестьяне после роспуска общины: а – погост; б – хутор; в – отрезок; г – отруб.

4. Главные члены Антанты в 1914 г.: а – Россия, Великобритания, США; б – Россия, Великобритания, Франция, Италия; в – Россия, Великобритания, Франция; г – Германия, Турция, Австро-Венгрия.

5. Россия заключила сепаратный мир с Германией: а – 25.10.1917; б – 23.02.1918; в – 23.02.1917; г – 03.03.1918.

Примерные вопросы теста ПР11

1. Учредительное собрание было созвано в: а – ноябре 1917 г.; б – марте 1917 г.; в – январе 1918 г.; г – декабре 1920 г.

2. Социально-экономическая политика Советского государства в 1918–1920 гг. называлась: а – либеральная; б – коммунистическая; в – новая экономическая; г – «военный коммунизм».

3. Первый период гражданской войны охватывает время: а – декабрь 1917 – апрель 1918; б – май 1918 – ноябрь 1918; в – март 1919 – декабрь 1920; г – декабрь 1918 – март 1919.

4. Комитеты бедноты: а – участвовали в проведении коллективизации в 1930-х гг.; б – занимались перераспределением земли весной 1918 г.; в – составляли наказания депутатам Государственной думы; г – участвовали в переселенческом движении.

5. Политику «военного коммунизма» характеризует понятие: а – золотой рубль; б – стахановское движение; в – картель; г – продрозвёрстка.

Примерные вопросы теста ПР12

1. Мероприятием новой экономической политики (НЭПа) являлось(лась): а – отмена денежного обращения; б – полная национализация всей промышленности; в – милитаризация труда; г – разрешение частной торговли.

2. Известный естествоиспытатель, основавший геохимию и биохимию, выдвинувший идею о ноосфере: а – В. Гроссман; б – В. Вернадский; в – А. Можайский; г – И. Павлов.

3. Укажите одну из причин хлебозаготовительного кризиса 1927-1928 гг.: а – антисоветские настроения крестьян; б – нехватка промышленных товаров для обмена у крестьян на зерно; в – сочетание неблагоприятных климатических обстоятельств: сильная засуха

и ранние морозы; г – неверные пропорции действовавшего пятилетнего производственного плана.

4. Номенклатура: а – замкнутое высшее «сословие» в советском обществе; б – передовые деятели культуры; в – архивные документы.

5. И. В. Сталин объявил об окончании НЭПа и переходе к политике «ликвидации кулачества как класса»: а – 1925; б – 1929; в – 1930; г – 1937.

Примерные вопросы теста ПР13

1. Советский Союз стал членом Лиги Наций в: а – 1929 г.; б – 1934 г.; в – 1933 г.; г – 1939 г.

2. Укажите правильную хронологическую последовательность внешнеполитических событий 1920-1930-х годов: а – начало полосы дипломатического признания СССР; б – Приход к власти А. Гитлера; в – Вступление СССР в лигу наций; г – Советско-финская война.

3. СССР и Германия, подписав договор о ненападении и секретный протокол к нему, договорились о разграничении «сфер интересов»: а – в Восточной Европе; б – в Западной Европе; в – на Балканах и в Азии; г – в Северной Африке и Египте.

4. Какое из названных событий способствовало нарастанию напряженности на Дальнем Востоке в 1930-е гг.?: а – захват Манчжурии японскими войсками; б – стремление СССР вернуть Южный Сахалин; в – конфликт между СССР и Китаем из-за КВЖД; г – борьба европейских государств за проливы Босфор и Дарданеллы.

5. Договор о ненападении между СССР и фашистской Германией подписан: а – 28 сентября 1939 г.; б – 23 августа 1939 г.; в – 1 сентября 1939 г.

Примерные вопросы теста ПР14

1. Укажите условия, на которых по ленд-лизу в годы Второй мировой войны США передавали вооружение и снаряжение союзникам по антигитлеровской коалиции: а – продажа; б – аренда; в – обмен; г – дарение.

2. План Барбаросса не предусматривал: а – превращение СССР в военного союзника Германии; б – «молниеносную войну»; в – присоединение европейской части СССР к Германии; г – выхода на линию «Архангельск–Волга» за 6–8 недель.

3. Назовите одну из причин неудач Красной Армии в первые месяцы Великой Отечественной войны: а – действия немецких шпионов и диверсантов в тылу советских войск; б – эвакуация военных заводов на восток страны; в – уничтожение органами НКВД в 1937-1938 годах высшего командного состава Красной Армии; г – предательство генерала Власова, сдавшего свою армию немцам.

4. «Рельсовая война»: а – условное название железнодорожного строительства, развернувшегося в первой половине XX века и сопровождавшегося различными махинациями и спекуляцией; б – название крупной военной операции советских партизан в августе - сентябре 1943 года по выводу из строя железнодорожных путей на оккупированных территориях; в – политика германского правительства по отношению к России накануне Второй мировой войны; г – попытка заблокировать вывозку драгоценностей за границу в годы Великой Отечественной войны.

5. Военная операция, проведенная советскими войсками летом 1944 – начале 1945 годов, в результате которой были освобождены Белоруссия, затем начато освобождение Прибалтики и Польши, называлась: а – «Уран»; б – «Багратион»; в – «Цитадель»; г – «Тайфун».

Примерные вопросы теста ПР15

1. Отметьте причины начала «холодной» войны: а – конфронтация СССР и США; б – избрание Трумэна президентом США; в – реваншистские настроения ФРГ; г – крах колониальной системы.

2. Понятие «неосталинизм» характеризует период: а – правления Сталина; б – хрущевской «оттепели»; в – брежневского «застоя»; г – перестройки при М. Горбачеве.

3. Концепция развитого социализма предполагала: а – социальную неоднородность советского общества; б – наличие в обществе противоречий; в – длительность периода развитого социализма; г – переход к парламентарной демократии.

4. В середине 1980-х гг. советское общество оказалось в состоянии застоя, для которого было не характерно: а – падение темпов роста производства; б – дефицит товаров; в – рост авторитета власти; г – нерешенность социальных проблем.

5. Стратегическая оборонная инициатива США (СОИ) сводилась к: а – недопущению гонки вооружения в космосе; б – запрещению размещения атомного оружия на дне морей и океанов; в – совершению совместных полетов американских и советских космонавтов; г – запрещению подземных испытаний ядерных зарядов.

Примерные вопросы теста ПР16

1. Конституция РСФСР 1918г. закрепляла: а – принцип разделения властей; б – идеологический плюрализм; в – диктатуру пролетариата; г – правовой статус субъектов РСФСР.

2. Конституция СССР 1924 г. состояла из: а – Декларации об образовании СССР и Союзного договора; б – Декларации прав трудящегося и эксплуатируемого народа и Декларации об образовании СССР; в – Декларации об образовании СССР и Договора об образовании СССР; г – Декларации прав трудящегося и эксплуатируемого народа и Договора об образовании СССР.

3. Какие предпосылки способствовали созданию Конституции СССР 1936 г.: а – капиталистические черты экономики были заменены социалистическими; б – образовалось колхозное крестьянство; в – СССР все более превращался в мощную промышленную державу, утрачивались черты аграрно-индустриального государства; г – капиталистические черты экономики были заменены социалистическими.

4. Конституция СССР 1936 г. закрепляла имущественные отношения, сложившиеся к этому времени. Она определяла систему форм собственности в СССР: а – государственная и колхозно-кооперативная; б – только государственная; в – государственная и личная; г – колхозно-кооперативная и личная.

5. Высшие органы власти в государстве, согласно Конституции СССР 1977 г.: а – Политбюро ЦК КПСС, Верховный Совет СССР; б – Съезд КПСС, Политбюро ЦК КПСС, Совет Министров; в – Верховный Совет СССР, Совет Министров СССР; г – Верховный Совет СССР, Президиум Верховного Совета, Совет Министров СССР.

Примерные вопросы теста ПР17

1. После смерти К.У. Черненко М. С. Горбачев стал: а – президентом СССР; б – первым секретарем ЦК КПСС; в – председателем Совета министров; г – генеральным секретарем ЦК КПСС.

2. «Перестройкой» предполагалось осуществить несколько социально-ориентированных программ, к которым не относилась: а – продовольственная программа; б – жилищная программа; в – социальная программа «Забота о Человеке»; г – программа «500 дней».

3. Путч, во главе которого стоял ГКЧП, произошел: а – в сентябре – ноябре 1989 г.; б – 19 – 21 августа 1991 г.; в – в апреле 1985 г.; г – 5 мая – 9 июня 1991 г.

4. «Беловежское соглашение» 8 декабря 1991 г. подписали руководители: а – Украины, Белоруссии, России; б – России, Грузии, Казахстана; в – Белоруссии, России, Грузии; г – России, Литвы, Казахстана.

5. Авторы программы «500 дней»: а – В. Павлов, Г. Янаев; б – И. Ползунков, А. Руцкой; в – Б. Ельцин, Р. Хасбулатов; г – Г. Явлинский, С. Шаталин.

Тестовые задания к зачету Зач01

База тестовых заданий размещена в системе АСТ включает в себя 1000 вопросов, из которых обучающемуся предлагается ответить на 30 вопросов. Выборка осуществляется репрезентативно по следующим разделам и темам:

- I. Философия и методология истории:
 1. Методологические концепции истории.
 2. Вспомогательные исторические дисциплины.
- II. Древнерусское государство:
 1. Государство и право Киевской Руси:
 - а) внутриполитическое развитие древнерусского государства;
 - б) социально-экономический строй Киевской Руси;
 - в) принятие христианства и последствия его распространения в Древней Руси.
 2. Русские земли в условиях феодальной раздробленности:
 - а) общая характеристика;
 - б) Новгородская республика;
 - в) Северо-Восточная Русь;
 - г) Галицко-Волынское княжество;
 - д) установление ордынского ига над русскими землями.
- III. Образование и развитие Московского государства:
 1. Образование Московского государства (XIV – первая треть XVI вв.):
 - а) Московское государство в XIV - середине XVI вв.;
 - б) Московское государство в середине XV – первой трети XVI вв.
 2. Московское государство в середине – второй половине XVI вв.:
 - а) правление Ивана IV Грозного;
 - б) Московское государство в конце XVI в.
 3. «Смута» в конце XVI – начале XVII вв.:
 - а) Предпосылки и начало «смутного» времени конца XVI в.;
 - б) основные события «Смуты» в начале XVII в.
 4. Россия в XVII в.:
 - а) социальные протесты XVII в.;
 - б) Россия в правление первых Романовых.
- IV. Российская империя в XVIII – первой половине XIX вв.:
 1. Российское государство в XVIII в.:
 - а) Россия при Петре I;
 - б) Россия в эпоху «дворцовых переворотов»;
 - в) Россия во второй половине XVIII в.
 2. Российская империя в первой половине XIX в.:
 - а) общественное движение в России в первой половине XIX в.;
 - б) Россия в период правления Александра I;
 - в) Российская империя в царствование Николая I.
- V. Российская империя во второй половине XIX – начале XX вв.:
 1. Реформы Александра II:
 - а) отмена крепостного права;
 - б) Реформы местного самоуправления;
 - в) военная реформа.
 2. Внутренняя политика 1880-х – 1890-х гг.:
 - а) «Диктатура сердца»;
 - б) реформы Александра III.
 3. Общественные движения второй половины XIX в.
 4. Внешняя политика Российской империи второй половины XIX – начала XX в.

5. Российская империя конца XIX – начала XX в.:
 - а) экономика Российской империи конца XIX – начала XX в.;
 - б) революция 1905–1907 гг.;
 - в) политические партии конца XIX – начала XX в.;
 - г) внутренняя политика конца XIX – начала XX в.
 6. Культура российской империи второй половины XIX – начала XX в.
 7. Основные события истории Российской империи второй половины XIX – начала XX вв.
- VI. Россия в условиях войн и революций (1914–1922 гг.):
1. Россия в условиях Первой мировой войны 1914–1918 гг.:
 - а) причины войны, восточный фронт 1914–1917 гг.;
 - б) русский тыл в 1914–1916 гг.
 2. Революция 1917 г. в России:
 - а) Февральская революция. Политическая ситуация в России в марте–июне 1917 г.
 - б) политическая ситуация в России в июле–октябре 1917 г. Октябрьская революция.
 3. Россия в условиях Гражданской войны 1917–1922 гг.:
 - а) военно-политическое противостояние «красных» и «белых»: причины и результаты;
 - б) создание советской политической системы. Конституция РСФСР 1918 г.;
 - в) основные черты и особенности политики «военного коммунизма».
- VII. СССР в 1920-е – 1953 гг.:
1. Советское государство в 1920-е гг.
 - а) политическое развитие в 1920-е гг.;
 - б) социально-экономическое и культурное развитие советского государства в 1920-е гг.
 2. СССР в 1930-е гг.:
 - а) экономическое развитие СССР в 1930-е гг.;
 - б) политическое развитие СССР в 1930-е гг.;
 - в) советская культура 1930-х гг.
 3. СССР в годы Великой Отечественной войны:
 - а) Великая Отечественная войны;
 - б) советский тыл в годы Великой Отечественной войны.
 4. СССР в послевоенные годы (1946–1953 гг.)
- VIII. СССР в 1953–1991 гг. Становление новой российской государственности (1992–1999):
1. СССР 1953–1964 гг.:
 - а) борьба за власть после смерти И.В. Сталина. Приход к власти Н.С. Хрущёва;
 - б) внутренняя политика Н.С. Хрущёва;
 - в) внешняя политика Н.С. Хрущёва;
 - г) внешняя политика СССР в период правления Л.И. Брежнева.
 2. СССР 1982–1991 гг.:
 - а) кризис политической системы СССР. «Перестройка»;
 - б) культура эпохи «перестройки»;
 3. Становление современной российской государственности:
 - а) развал СССР и формирование новой российской государственности;
 - б) экономические реформы по переходу к рыночной экономике;
 - в) политические преобразования: становление многопартийной системы.

8.2. Критерии и шкалы оценивания

8.2.1. Шкалы оценивания

Для контрольных мероприятий устанавливается минимальное и максимальное количество баллов в соответствии с таблицей 8.1.

Контрольное мероприятие считается пройденным успешно при условии набора количества баллов не ниже минимального.

Результат обучения по дисциплине считается достигнутым при успешном прохождении обучающимся всех контрольных мероприятий, относящихся к данному результату обучения.

Таблица 8.1 – Шкалы оценивания контрольных мероприятий

Обозначение	Наименование	Форма контроля	Количество баллов	
			min	max
ПР01.	Методология и источники исторического знания	опрос, тест	0	5
ПР02.	Древняя Русь (IX–XIII вв.)	опрос, тест	0	5
ПР03.	Становление Российского единого государства (XIV – начало XVI в.)	опрос, тест	0	5
ПР04.	Иван Грозный и его время	опрос, тест	0	5
ПР05.	Россия в конце XVI – XVII вв.: исторические персонажи	опрос, тест	0	5
ПР06.	Культурное пространство Российской империи	опрос, тест	0	5
ПР07.	XVIII в. в российской и мировой истории	опрос, тест	0	5
ПР08.	Россия в системе международных отношений XIX в.	опрос, тест	0	5
ПР09.	Внутренняя политика Российской империи XIX в.	опрос, тест	0	5
ПР10.	Россия и мир на рубеже XIX и XX вв.	опрос, тест	0	5
ПР11.	Россия в первые годы советской власти	опрос, тест	0	5
ПР12.	Социально-экономическое развитие СССР в 1920-е – 1930-е гг.	опрос, тест	0	5
ПР13.	СССР в системе международных отношений 1930-х гг.	опрос, тест	0	5
ПР14.	СССР во Второй Мировой и Великой Отечественной войнах	опрос, тест	0	5
ПР15.	СССР и мир в 1950-е – 1980-е гг.	опрос, тест	0	5
ПР16.	Конституционный строй в России: этапы эволюции	опрос, тест	0	5
ПР17.	СССР: завершающий этап развития	опрос, тест	0	5
ПР18.	Современная Россия в системе мировой экономики и международных связей	опрос	0	5
СР01.	Методология и теория исторической науки	доклад	0	3

Обозна-	Наименование	Форма контроля	Количество баллов	
СР02.	Роль Средневековья во всемирно-историческом процессе. Древняя Русь (IX – XIII вв.)	доклад, схема, сравнительная таблица	0	3
СР03.	Образование и развитие Российского единого государства в XIV – начале XVI в.	доклад	0	3
СР04.	Россия в XVI в.	доклад	0	3
СР05.	Россия в конце XVI–XVII вв.	доклад	0	3
СР06.	Петр I и его преемники: борьба за преобразование традиционного общества в России	доклад	0	3
СР07.	Россия во второй половине XVIII века	доклад	0	3
СР08.	Россия в XIX в. Проблемы модернизации страны	конспект (таблица)	0	3
СР09.	Альтернативы российским реформам «сверху»	доклад, таблица	0	3
СР10.	Россия в начале XX в.: реформы или революция?	доклад, конспект	0	3
СР11.	Великая российская революция 1917 г.	доклад	0	3
СР12.	Переход от чрезвычайщины к тоталитаризму	доклад	0	3
СР13.	Политическая система 30-х гг. XX в.	доклад	0	3
СР14.	Великая Отечественная война (1941-1945 гг.)	конспект	0	3
СР15.	СССР в послевоенном мире (1945-1964 гг.)	доклад	0	3
СР16.	Советское государство и общество в середине 1960-х – середине 1980-х гг.	доклад	0	3
СР17.	СССР в годы «перестройки» (1985-1991 гг.)	доклад	0	3
СР18.	Россия и мир в конце XX – начале XXI в.	доклад	0	3
КР01.	Контрольная работа №1	компьютерное (бланковое) тестирование	5	40
КР02.	Контрольная работа №2	компьютерное (бланковое) тестирование	5	40
Зач01.	Зачет	компьютерное (бланковое) тестирование	5	40

Зачет (Зач01).

Промежуточная аттестация проводится в форме компьютерного тестирования.
Продолжительность тестирования: 60 минут.

Результаты тестирования оцениваются максимально 40 баллами, при этом процент правильных ответов Р (0-100%) приводится к норме N в 40 баллов по следующей формуле:

$$N=0,4*P$$

Итоговая оценка по дисциплине выставляется с учетом результатов текущего контроля (приведенных к норме в 60 баллов) с использованием следующей шкалы.

Оценка	Набрано баллов
«зачтено»	41-100
«не зачтено»	0-40

МИНИСТЕРСТВО НАУКИ И ВЫСШЕГО ОБРАЗОВАНИЯ РОССИЙСКОЙ ФЕДЕРАЦИИ
Федеральное государственное бюджетное образовательное учреждение
высшего образования

«Тамбовский государственный технический университет»
(ФГБОУ ВО «ТГТУ»)

Т · Г · Т · У

УТВЕРЖДАЮ

Директор технологического института

Д.Л. Полушкин

« 21 » января 2021 г.

РАБОЧАЯ ПРОГРАММА ДИСЦИПЛИНЫ

Б1. О.03 Основы экономики

(шифр и наименование дисциплины в соответствии с утвержденным учебным планом подготовки)

Направление

21.03.01 Нефтегазовое дело

(шифр и наименование)

Профиль

Технологии и оборудование нефтегазового дела

(наименование профиля образовательной программы)

Формы обучения: очная

Кафедра: "Экономическая безопасность и качество"

(наименование кафедры)

Составитель:

д.э.н., профессор

степень, должность



подпись

инициалы, фамилия

Заведующий кафедрой



подпись

Т.А. Бондарская

инициалы, фамилия

Тамбов 2021

1. ПЛАНИРУЕМЫЕ РЕЗУЛЬТАТЫ ОБУЧЕНИЯ ПО ДИСЦИПЛИНЕ И ЕЕ МЕСТО В СТРУКТУРЕ ОПОП

Цель освоения дисциплины – достижение планируемых результатов обучения (таблица 1.1), соотнесенных с индикаторами достижения компетенций и целью реализации ОПОП.

Дисциплина входит в состав обязательной части образовательной программы.

Таблица 1.1 – Результаты обучения по дисциплине

Код, наименование индикатора	Результаты обучения по дисциплине
УК-2 Способен определять круг задач в рамках поставленной цели и выбирать оптимальные способы их решения, исходя из действующих правовых норм, имеющих ресурсы и ограничений	
ИД-1 (УК-2) Знает основные микро- и макроэкономические понятия, хозяйствующие субъекты экономики и их взаимодействие, типы и виды рынков, организационные формы предпринимательства	Знает основы микроэкономики
	Знает организационно-экономические формы предпринимательской деятельности
	Знает основы макроэкономики
ИД-2 (УК-2) Умеет решать конкретные задачи проекта, выбирая оптимальный способ решения, исходя из действующих правовых норм и имеющихся ресурсов и ограничений	Умеет оценивать эффективность инновационных и инвестиционных проектов
	Умеет использовать различные способы и методы планирования
ИД-3 (УК-2) Умеет анализировать экономические показатели, экономические процессы и явления в различных сферах жизнедеятельности	Умеет применять различные методы и способы анализа оценки показателей
	Умеет рассчитывать основные аналитические показатели деятельности предприятия
ИД-4 (УК-2) Владеет методами расчета основных макроэкономических показателей, издержек производства и прибыли, спроса и предложения, денежной массы	Владение методами расчета спроса и предложения
	Владение методами расчета издержек производства и прибыли
	Владение методами расчета основных макроэкономических показателей, денежной массы
УК-9 Способен принимать обоснованные экономические решения в различных областях жизнедеятельности	
ИД-1 (УК-9) Знает базовые принципы функционирования экономики и экономического развития, цели и формы участия государства в экономике	Знает основные принципы функционирования экономики
	Понимает основные законы развития экономической системы
	Формулирует цели и формы государственного регулирования экономической системы
ИД-2 (УК-9) Умеет использовать экономические знания в различных сферах деятельности, анализировать и обобщать экономические	Умеет использовать методы расчета основных макроэкономических показателей
	Умеет применять экономические знания в различных сферах деятельности

Код, наименование индикатора	Результаты обучения по дисциплине
скую информацию для принятия обоснованных управленческих решений	Умеет анализировать и обобщать экономическую информацию для принятия обоснованных управленческих решений
ИД-3 (УК-9) Владеет навыками использования методов экономического и финансового планирования для достижения финансовых целей, а также инструментами управления личными финансами и финансовыми рисками	Умеет использовать на практике законы экономики
	Владеет методами экономического и финансового планирования для достижения финансовых целей
	Владеет инструментами инвестирования и управления финансами, а так же финансовыми рисками

Результаты обучения по дисциплине достигаются в рамках осуществления всех видов контактной и самостоятельной работы обучающихся в соответствии с утвержденным учебным планом.

Индикаторы достижения компетенций считаются сформированными при достижении соответствующих им результатов обучения.

2. ОБЪЁМ ДИСЦИПЛИНЫ

Объем дисциплины составляет 3 зачетные единицы.

Ниже приведено распределение общего объема дисциплины (в академических часах) в соответствии с утвержденным учебным планом.

Виды работ	Форма обучения	
	Очная	Заочная
	4 семестр	2 курс
<i>Контактная работа</i>	49	7
занятия лекционного типа	32	2
лабораторные занятия		
практические занятия	16	4
курсовое проектирование		
консультации		
промежуточная аттестация	1	1
<i>Самостоятельная работа</i>	59	101
<i>Всего</i>	108	108

3. СОДЕРЖАНИЕ ДИСЦИПЛИНЫ

Раздел 1. Основы микроэкономики

Тема 1. Основы теории спроса и предложения

Функционирование рынка. Спрос и его факторы. Индивидуальный и рыночный спрос. Предложение. Факторы, формирующие предложение. Индивидуальное и рыночное предложение. Установление рыночного равновесия. Эластичность спроса и предложения. Факторы эластичности. Потребительские предпочтения и предельная полезность. Количественный анализ полезности. Порядковый анализ полезности.

ПРО 1 Основы теории спроса и предложения.

Решите следующий тест

I. Верно/Неверно

1. Кривая спроса показывает, что при снижении цены растет объем спроса.
2. Сдвиг кривой предложения вправо означает, что производители предлагают большее количество продукта при каждом уровне цены.
3. Любое изменение цен на ресурсы приведет к сдвигу точки равновесия вверх или вниз по кривой спроса.
4. Согласно эффекту замещения уменьшение цены товара А по сравнению с ценой заменяющего его товара Б приведет к увеличению объема спроса на товар А.
5. Товар, имеющий скрытые дефекты, относится к низшим товарам.
6. Если рыночная цена ниже равновесной, то она будет снижаться, так как в таких условиях спрос будет падать, а предложение расти.
7. Рост налогов на прибыль приводит к сдвигу кривой предложения вверх-влево.
8. Количество проданного товара всегда равно количеству купленного.
9. Цены на товары-субституты всегда изменяются в одном направлении.
10. Установление «потолка» цены приводит к возникновению излишков продукции.

II. Тесты.

1. Рост цен на материалы вызовет:
 - а) сдвиг кривой спроса вверх-вправо;
 - б) сдвиг кривой предложения вверх-влево;
 - в) сдвиг кривой предложения и спроса вверх;
 - г) сдвиг кривой предложения вниз-вправо.
2. Рыночный спрос не испытывает влияния:
 - а) доходов потребителей;
 - б) цен на товары-субституты;
 - в) цен на ресурсы;
 - г) численности покупателей.
3. Третья чашка кофе приносит меньшее удовольствие, чем вторая в силу:
 - а) действия закона спроса;
 - б) эффекта замещения;
 - в) эффекта Гиффена;
 - г) закона убывающей предельной полезности.
4. Если цена кофе повысилась, то:
 - а) цена чая и сливок повысится;

- б) цена чая и сливок понизится;
 - в) цена чая повысится, а цена сливок понизится;
 - г) цена чая понизится, а цена сливок повысится.
5. Закон спроса предполагает, что:
- а) если доходы покупателей снижаются, они покупают меньше товара;
 - б) кривая спроса обычно имеет положительный наклон;
 - в) когда цена товара снижается, величина спроса растет;
 - г) когда цена товара растет, спрос снижается.
6. Если два товара взаимозаменяемы, то рост цены на один вызовет:
- а) падение спроса на второй;
 - б) рост спроса на второй;
 - в) увеличение объема спроса на второй;
 - г) падение величины спроса на второй.
7. Увеличение спроса и предложения одновременно не может привести к :
- а) увеличению равновесного количества;
 - б) уменьшению равновесного количества;
 - в) увеличению равновесной цены;
 - г) уменьшению равновесной цены;
 - д) неизменной равновесной цене.
8. Если рыночная цена ниже равновесной, то:
- а) появляются избытки товаров;
 - б) возникает дефицит товаров;
 - в) формируется рынок покупателя;
 - г) падает цена ресурсов;
 - д) верны ответы б) и г).
9. Совершенствование технологии сдвигает:
- а) кривую спроса вверх и вправо;
 - б) кривую спроса вниз и вправо;
 - в) кривую предложения вниз и вправо;
 - г) кривую предложения вниз и влево.
10. Смещение кривой спроса на нормальный товар влево-вниз может быть вызвано:
- а) ростом цены производимого товара;
 - б) ростом доходов покупателей;
 - в) ожиданием усиления инфляции;
 - г) снижением дотаций малообеспеченным слоям населения.

III. Задача.

Функции спроса и предложения телефонов «Телеком» составляют $D = 200 - P$ и $S = 2P - 90$ тыс. шт., где P – цена в тыс. руб. Доля добавленной стоимости в цене до введения налога составляет 30 %. Как изменится равновесная цена и равновесный объем в случае введения налога на добавленную стоимость в размере 20 %? Определите изменение общей и чистой выручки от продаж.

Задача 2. Заполните таблицу.

P	Q	TR	ΔP	ΔQ	E_D	Спрос
1	7	7	100	14	0,14	Неэластичен
2	6					
3	5					
4	4					
5	3					
6	2					
7	1					

Задача 3. Функция спроса $Q_D = 12 - 3P$. Определите излишек потребителя при цене товара равной 2.

Задача 4. Функция спроса $Q_D = 45 - 3P$, функция предложения $Q_S = 2P + 10$. Определите излишек потребителя.

Задача 5. Функция спроса и предложения имеют вид $Q_D = 11 - P$ и $Q_S = -4 + 2P$. Определите на сколько увеличится равновесная цена, если правительство вводит налог с продавца в размере 3 рублей.

Самостоятельная работа

СРО 1 Подготовьте ответы на следующие вопросы:

1. Дайте определение понятию спрос.
2. Составьте перечень факторов формирующих и влияющих на спрос.
3. Чем различаются понятия индивидуального и рыночного спроса
4. Что такое предложение.
5. Составьте перечень факторов, формирующих предложение.
6. В чем различие между индивидуальным и рыночным предложением.
7. Проблемы определения рыночного равновесия.
8. Что такое эластичность спроса и предложения.
9. Определите факторы эластичности.
10. Как определяется предельная полезность.
11. Составление конспекта и изучение вопроса: «Изменение цен и дохода (кривые «цена-потребление», «доход-потребление», кривые расхода Энгеля)».

Решите следующие задачи:

Задача 1. Потребитель делает выбор между двумя товарами X и Y . Предельную полезность каждого из них для потребителя приведена в таблице:

Единица товара	MU_x	MU_y
1	10	24
2	8	20
3	7	18
4	6	16
5	5	12

Задача 2. Потребитель тратит 13 ден. ед. в неделю на помидоры и огурцы. Предельная полезность помидор для него определяется уравнением $30 - 2X$, где X – количество помидор, кг. Предельная полезность огурцов составляет $19 - 3Y$, где Y – количество

огурцов, кг. Цены товаров соответственно 2 ден. ед. и 1 ден. ед. Какое количество помидоров и огурцов приобретет рациональный потребитель?

Задача 3. На рисунке показана кривая безразличия и бюджетная линия некоего потребителя.

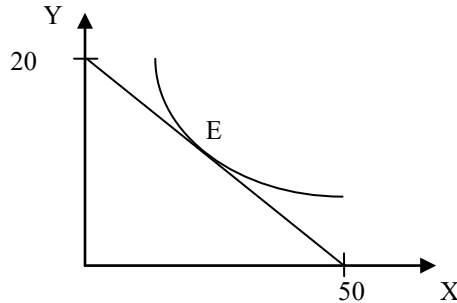

Цена товара у равна (P_y) равна 10 рублям. Напишите уравнение бюджетной линии.

Тема 2. Организация производства на предприятиях

Понятие предприятия и предпринимательства. Гражданский кодекс РФ; понятие и ответственность физических и юридических лиц. Внешняя и внутренняя среда предприятия; понятие конкурентного преимущества. Типы предприятий. Классификация предприятий по организационно-правовым формам; по размерам; по формам собственности; по принадлежности капитала; по отраслевому признаку. Основные формы монопольных объединений (картели, синдикаты, тресты). Объединения разнородных производственных предприятий (конгломераты и концерны). Объединения типа холдинг, консорциум, хозяйственные ассоциации. Сущность малого предпринимательства и значение его развития в современных условиях. Государственная поддержка малого предпринимательства. Открытие и закрытие предприятий, санация и банкротство.

Экономическая сущность и содержание понятия «инфраструктура предприятия». Классификация и характеристика элементов инфраструктуры. Основные задачи и функции инфраструктуры предприятия. Организационная структура управления предприятием с учетом специфики производственного процесса, вида и объема изготавливаемой продукции. Линейная, линейно-штабная, функциональная, продуктовая и региональные структуры предприятий.

Понятие и особенности организации производственного процесса. Принципы рациональной организации производства. Производственный цикл и его структура. Пути и задачи сокращения производственного цикла.

Типы производства. Понятие общей, производственной и организационной структуры предприятия и цеха. Размещение оборудования и планировка помещений в зависимости от вида специализации производства. Показатели использования производственной мощности и технологического оборудования.

Практические занятия

ПРО 2. Организация производства на предприятиях

Решение задач и кейсов

1. Гражданин Иванов является единственным учредителем и руководителем ООО «Блеск», которое решением суда признано несостоятельным (банкротом).

а. Дайте характеристику ООО «Блеск», как юридическому лицу.

б. Можно ли обратить взыскание на имущество Иванова по обязательствам ООО?

с. Изменится ли ответ на предыдущий вопрос, если Иванов будет учредителем полного товарищества?

d. Каковы правовые последствия банкротства?

2. Участник ООО «РАДАР» решил продать свою долю в уставном капитале общества. В заявлении на имя исполнительного директора, он сослался на то, что не может своим трудом обеспечить коммерческую деятельность общества.

a. Каковы особенности выхода из состава учредителей в ООО?

b. Обязаны ли учредители ООО работать в обществе по трудовому контракту?

с. Каким образом разрешится данная ситуация?

3. Предложите оптимальную организационно-правовую форму для следующих предприятий (организаций):

1. завод по производству автомобилей;

2. фирма по производству и продаже пластиковых окон и сопутствующих товаров (жалюзи, витрин и т.д.);

3. станция техобслуживания (СТО);

4. завод по переработке металлических отходов;

5. фирма по производству дорожных знаков;

6. дизайнерская студия.

При выборе организационно-правовой формы необходимо учесть следующие критерии:

– специализация предприятия (организации);

– количество учредителей;

– порядок распределения доходов;

– материально - техническую базу;

– объем финансов, необходимых для открытия предприятия;

– численность персонала;

– особенности налогообложения.

4. Обсудите, по каким критериям акционерное общество предпочтительнее частного предприятия:

– непрерывность существования;

– гибкость;

– риск;

– ликвидность вложений;

– налоги;

– расходы на содержание;

– возможность обращаться в суд с иском.

5. ООО создано четырьмя учредителями. Вклад каждого из них в уставный фонд предприятия определен в следующих пропорциях: первый учредитель - 25 %, второй учредитель - 25 %, третий учредитель - 40 %, четвертый учредитель - 10 %. К концу первого года существования ООО уставный фонд был сформирован в полном объеме в соответствии с законодательством. Через три года третий учредитель подал заявление о выходе из состава ООО с пропорциональным перераспределением его доли между оставшимися партнерами. В момент подачи заявления уставный фонд составлял 5 тыс. евро за счет прибыли общества. Определить долю третьего учредителя и размер выплат, которые должны произвести оставшиеся учредители.

6. Для производства ремонтных работ требуется приобрести следующее оборудование:

- подъемник стоимостью 130 тыс. руб.;
- инструменты общей стоимостью 120 тыс. руб.;
- оборудование для проведения диагностики - 250 тыс. руб.

Величина оборотных средств, необходимых для приобретения материалов и оплаты труда работников, составляет 460 тыс. руб. в год.

Три учредителя объединяют свои средства для создания предприятия. Определите расчетную величину уставного капитала предприятия. Какую организационно-правовую форму предприятия можно выбрать?

1. При производстве 1 единицы продукции А затраты времени на технологические операции составили 15 часов, затраты времени на подготовительно-заключительные операции – 4 часа, затраты времени на транспортировку в процессе производства – 0,5 часа, затраты времени на технический контроль – 0,45 часа, время межоперационного пролеживания - 0,2 часа.

Определите длительность производственного процесса.

2. На производственном предприятии имеется партия деталей ($n=3$). Технологический процесс состоит из четырех операций, продолжительность выполнения которых составляет $t_1=2$; $t_2=1$; $t_3=1,5$; $t_4=2$ мин. Все операции выполняются на одном рабочем месте.

Определите продолжительность технологического цикла обработки партий деталей, общее время внутрипартийного пролеживания одной детали на всех операциях, общее время пролеживания всех деталей в партии.

3. На предприятии проведены мероприятия по углублению подетальной специализации производства. Это позволило снизить себестоимость единицы изделия с 98 до 93,5 руб., однако из-за увеличения протяженности поставок транспортные расходы по доставке единицы готовой продукции потребителям возросли с 2 до 2,5 руб.

Капитальные вложения на приобретение специализированного оборудования и расширение производства составили 990 000 руб.

Определите годовой экономический эффект от специализации, если выпуск готовой продукции после ее проведения составит 50 000 единиц.

4. В цехе установлено 8 станков производительностью 2 изделия в час. Набрав заказ на предстоящий год в количестве 60 тыс. изделий, предприятие приступило к замене изношенных станков устаревшей модели на современные. С 1 марта вывели из эксплуатации один станок, второй - с 1 июня. Новые станки ввели: один с 1 апреля, второй - с 1 августа. Каждый из введенных станков имел производительность 3 изделия в час. Режим работы цеха - двухсменный, продолжительность смены - 8 ч, число рабочих дней в году - 250, регламентированные простои оборудования - 5% режимного фонда времени.

Определите:

- входную, выходную и среднегодовую производственную мощность цеха;
- коэффициент использования производственных мощностей.

Самостоятельная работа

СРО 2 «Понятие и классификация предприятий (организаций)»

1. Дайте определение понятию организация.
2. Назовите пять основных фаз существования организации.
3. Опишите основные положения Концепции жизненного цикла организации.
4. Признаками организации являются...?

5. Назовите наиболее сложную организацию с точки зрения планирования и управления.
6. Дайте определение понятию экономика предприятий (организаций).
7. Что понимается под внешними факторами деятельности предприятия?
8. Что относится к внутренним факторам деятельности предприятия?
9. Предметом изучения науки экономика предприятий (организаций) является?
10. Назовите основные классификации организаций.
11. Назовите основные отличия полных товариществ и товарищество на вере.
12. Какие обязанности предполагает участие в полном товариществе? Что такое «складочный капитал»?
13. Что понимается под обществом с ограниченной ответственностью (ООО)? Что такое «уставный капитал»?
14. В чем заключаются различия между складочным и уставным капиталом?
15. Что относится к компетенции общего собрания участников в ООО?
16. Назовите основные характеристики акционерного общества. Что такое закрытые и открытые АО?
17. В каких случаях в соответствии с законодательством создается совет директоров (наблюдательный совет) в АО?
18. Дайте определение производственного кооператива. Назовите особенности управления и распределения прибыли в производственном кооперативе.
19. Существуют ли ограничения при создании предприятий в форме унитарных предприятий?
20. Какие типы объединений Вы знаете?
21. Из каких подпроцессов состоит производственный процесс?
22. Назовите основные виды изделий. Какими качественными и количественными параметрами они характеризуются?
23. Назовите цели основных вспомогательных, обслуживающих, управленческих процессов.
24. Охарактеризуйте стадии (фазы) технологического процесса.
25. Дайте классификацию операций в зависимости от применяемых средств труда.
26. Какие принципы организации производства Вы знаете? Дайте им определения.
27. Что является производственным циклом изготовления изделия?
28. Чем определяется структура производственного цикла?
29. Чем оперативное время отличается от основного времени?
30. Назовите отличия простого производственного цикла от сложного.
31. Что характеризует коэффициент закрепления операций?
32. Назовите основные типы производств. Дайте им краткую характеристику.
33. Что такое структура предприятия? Какие виды структур предприятия существуют?
34. Чем производственная структура предприятия отличается от организационной?
35. Охарактеризуйте основные связи, возникающие между элементами системы управления.
36. Какие основные принципы организации производства в пространстве Вы знаете?
37. Назовите основные принципы размещения оборудования на предприятии. Кратко охарактеризуйте их.
38. Что необходимо для обеспечения выполнения производственной программы?

Тема 3. Основные, оборотные средства и трудовые ресурсы предприятия

Понятие, классификация и оценка основных средств предприятия. Сущность основных средств. Структурное деление основных фондов. Активная и пассивная часть основных фондов. Оценка и виды стоимости основных средств. Физический и моральный износ основных фондов. Влияние способа начисления амортизационных отчислений на финансовые результаты деятельности предприятия. Показатели состояния и движения основных средств (коэффициенты годности, износа, поступления, обновления, выбытия). Показатели обеспеченности основными средствами: фондовооруженность, техническая фондовооруженность, коэффициент механизации труда. Показатели эффективности использования основных средств (фондоотдача, фондорентабельность). Показатели использования отдельных видов основных средств: частные и обобщающие. Интенсивные и экстенсивные факторы использования основных средств. Обеспечение воспроизводства основных средств. Показатели оценки использования основных средств. Понятие нематериальных активов.

Понятие и источник финансирования оборотного капитала предприятия. Состав и классификация оборотных средств. Определения потребности предприятия в оборотных средствах. Управление запасами и дебиторской задолженностью. Управление денежными потоками. Показатели эффективности использования оборотных средств.

Персонал предприятия, категории производственного персонала. Планирование численности персонала. Явочная и списочная численность работников. Определение потребности, показатели рабочего времени, эффективность труда (выработка, трудоемкость). Методы измерения производительности труда. Материальное стимулирование труда. Формы и системы оплаты труда.

Практическое занятие

ПРО 3 Основные, оборотные средства и трудовые ресурсы предприятия

1. Стоимость оборудования цеха 15000 млн. руб. С 1 марта введено в эксплуатацию оборудование стоимостью 45,6 млн. руб., с 1 июля выбыло оборудование стоимостью 20,4 млн. руб. Размер выпуска продукции 800 тыс. тонн, цена за 1 т. – 30 тыс. руб. производственная мощность – 1000 тыс. т. Определите величину фондоотдачи оборудования и коэффициент интенсивного использования оборудования.

2. Основные производственные фонды предприятия на начало года составляли 2825 млн. руб. Ввод и выбытие основных фондов в течении года отражены в таблице 1. Определите среднегодовую и остаточную стоимость основных производственных фондов, а также коэффициенты выбытия и обновления основных фондов.

Таблица 1

Движение основных фондов предприятия

Месяц	Основные фонды (млн. руб.)	
	Поступило	Выбыло
1 февраля	40	6
1 мая	50	4
1 августа	70	8
1 ноября	10	5

3. Полная первоначальная стоимость станка 10,2 тыс. руб., срок службы 8 лет. Затраты на модернизацию составят 2,3 тыс. руб., расходы по демонтажу 0,2 тыс. руб., остаточная стоимость станка 500 руб. Определите годовую сумму амортизационных отчислений и

норму амортизации различными способами.

4. Ткацкая фабрика работает в три смены при семичасовом рабочем дне. Плановый процент простоев на ремонт станков составляет: по механическим ткацким станкам – 6%, по автоматическим ткацким станкам – 4,5%. Установка и демонтаж станков внутри квартала производится равномерно. Плановая производительность одного станка в час: а) сатин на механических станках – 4,5 м, б) креп на автоматических станках – 8,0 м. Определите производственную мощность фабрики по плану на следующий год.

5. Стоимость приобретения оборудования - 1170 тыс. руб., стоимость доставки - 20 тыс. руб., монтажа - 10 тыс. руб. Срок службы оборудования - 8 лет. Оборудование использовалось 6 лет. Балансовая (первоначальная) стоимость здания, где установлено оборудование, составляет 1300 тыс. руб. Определите: норму амортизации оборудования; остаточную стоимость оборудования; коэффициент износа и коэффициент годности активной части основных производственных фондов; долю активной части в общей стоимости основных производственных фондов.

6. На начало года стоимость основных производственных фондов цеха составляла 8825 тыс. руб. В течение года осуществлялся ввод и вывод основных производственных фондов, соответственно: на 1 марта ввод - 150 тыс. руб. и вывод - 60 тыс. руб.; на 1 мая - 100 тыс. руб. и 80 тыс. руб.; на 1 сентября - 80 тыс. руб. и 140 тыс. руб.; на 1 декабря - 440 тыс. руб. и 360 тыс. руб. Объем производства товарной продукции за год составил 9790 тыс. руб., среднегодовая численность производственных рабочих - 10 чел. Определите: среднегодовую стоимость основных производственных фондов, коэффициенты выбытия, обновления, прироста; фондоотдачу основных производственных фондов и фондоемкость продукции; уровень фондовооруженности труда.

7. В отчетном году предприятию за счет организационно - технических мероприятий удалось сократить потери рабочего времени на проведение ремонта оборудования. Определите коэффициенты экстенсивной и интенсивной загрузки оборудования, фондоотдачу в предыдущем и отчетном годах. Исходные данные:

Показатели	Ед.измерения	Базисный год	Отчетный год
1. Объем товарной продукции	тыс. руб.	2245	2675
2. Среднегодовая производственная мощ-	тыс. руб.	2705	2785
3. Среднегодовая стоимость ОПФ	тыс. руб.	1249	1276
4. Фактически отработанное время (в среднем на единицу оборудования) за год	ч	3345	3654
5. Плановые потери рабочего времени на ремонт оборудования	% от режимного фонда	7	4

Число выходных и праздничных дней в предыдущем и отчетном годах 110 и 118 дней соответственно, календарных – 365 дней. Режим работы – в две смены.

1. Определите и проанализируйте структуру оборотных средств двух разных предприятий по следующим данным:

Элементы оборотных средств	Стоимость, тыс. руб.	
	1 предприятие	2 предприятие
Производственные запасы	134	287
Незавершенное производство	255	44
Расходы будущих периодов	67	36

Готовая продукция	354	210
Дебиторская задолженность	-	351

2. Норматив оборотных средств в производственных запасах – 1100 тыс. руб., норматив расходов будущих периодов – 100 тыс. руб., план выпуска изделий – 1000 шт., длительность производственного цикла – 50 дней, производственная себестоимость одного изделия – 18 тыс. руб., коэффициент нарастания затрат – 0,7, норма запаса готовой продукции на складе – 7 дней. Определите:

- норматив оборотных средств в незавершенном производстве;
- норматив оборотных средств в готовой продукции;
- общий норматив оборотных средств по предприятию.

3. Средняя величина оборотного капитала за квартал – 470 млн.руб. Выручка 589 млн.руб. Определите время и скорость обращения, коэффициент загрузки средств в обороте.

4. Выручка от реализации составила - 770 млн. руб. Среднегодовая стоимость оборотного капитала – 55 млн. руб. Определите экономию оборотного капитала при ускорении оборачиваемости на два оборота в год.

5. Выручка предприятия в первом цехе за июнь составила 1,2 млн. руб., во втором цехе – 1,6 млн. руб., время обращения запасов соответственно – 25 и 22 дня. Определите: а) скорость и время обращения запасов по предприятию в целом; б) как изменилась скорость обращения запасов по предприятию, если выручка за месяц выросла на 13%, а средние запасы снизились на 7%?

1. Среднесписочное число работающих на предприятии за отчетный год 4 тыс. человек, в том числе рабочих - 3400, служащих - 600 человек. За истекший год было принято на работу 800 человек, в том числе рабочих - 760, служащих - 40 человек. За тот же год уволено 900 человек, в том числе рабочих – 850, служащих - 50 человек.

Определите:

- оборот кадров по приему;
- оборот кадров по выбытию;
- общий оборот кадров;
- коэффициент постоянства кадров.

2. Определить выработку по отдельным изделиям и в целом по всей номенклатуре предприятия, если известно, что цена изделия А составляет 50 р., изделия Б – 80 р., изделия В – 150 р. Объем производства изделия А – 50 000 шт., Б – 150 000 шт., В – 350 000 шт. Численность рабочих составляет 2 690 чел., из которых в производстве изделия А участвует 7 %, Б – 23 %.

Самостоятельная работа:

СРО 3 Основные, оборотные средства и трудовые ресурсы предприятия

1. Дайте определение основным средствам, назовите основные элементы, входящие в их состав.

2. Выявите управленческое значение расчета показателей состояния, движения и эффективности использования основного капитала.

3. Определите аналитическое значение расчета показателей, использования основных средств.
4. Выявите преимущества и недостатки различных методов начисления амортизационных отчислений.
5. Зачем финансовому директору необходима информация об индексах переоценки основных фондов?
6. Что такое оборотный капитал?
7. Выделите признаки классификации оборотного капитала и поясните смысл проведенных группировок видов оборотных средств для целей финансового управления.
8. Назовите стадии кругооборота оборотного капитала и поясните их содержание.
9. В чем заключается экономический смысл показателей обращения оборотного капитала?
10. Поясните сущность методов определения потребности в оборотном капитале, определите их преимущества и недостатки.
11. Каковы методы оптимизации запасов предприятия?
12. Поясните использование информации анализа дебиторской задолженности при обосновании политики взаимоотношений с дебиторами.
13. Приведите возможные варианты формы расчетов с контрагентами.
14. Выделите преимущества и недостатки отдельных видов краткосрочного финансирования.
15. Назовите способы определения потребности в собственном оборотном капитале.
16. Какие показатели характеризуют эффективность использования оборотных средств на предприятии.
17. Дайте определение понятия производительности труда. Какие показатели используются для ее измерения?
18. В чем сущность и задачи нормирования труда?
19. Чем определяется дифференциация в оплате труда?
20. Какие формы и методы оплаты труда применяются на практике?
21. В чем состоит государственное регулирование уровня оплаты труда и занятости?

Раздел 3 Финансы предприятия

Тема 4 «Издержки предприятия»

Издержки производства: понятие и состав. Классификация издержек производства. Постоянные, переменные, средние, валовые и предельные издержки производства. Пути уменьшения издержек производства. Прямые и косвенные затраты. Состав текущих и капитальных затрат предприятия. Состав общепроизводственных, общехозяйственных и коммерческих расходов предприятия. Группировка текущих затрат по экономическим элементам. Группировка текущих затрат по статьям калькуляции. Калькуляция себестоимости продукции. Цеховая, производственная и полная себестоимость.

Практическое занятие

ПРО 4 Издержки предприятия

1. Определить полную себестоимость изд. А и Б. Выпуск изд. А - 500 ед., затраты на материалы на ед. изд. - 120 руб., основная заработная плата на годовой выпуск - 130 000 руб., дополнительная зарплата - 10%, начисления на заработную плату - 26%. Выпуск изд. Б - 250 ед., затраты на материалы - 380 руб., основная заработная плата - 80 000 руб. Об-

сехозяйственные расходы по изд. А - 50%, по изд. Б - 35% от прямых затрат. Внепроизводственные затраты по изд. А - 5%, по изд. Б - 7% от производственной себестоимости.

2. Определите затраты на 1 руб. товарной продукции по плану и фактически и изменение фактических затрат по сравнению с планом в денежном выражении и в процентах исходя из следующих данных:

Изделия	Выпуск товарной продукции, шт.		Себестоимость единицы продукции, руб.		Цена единицы продукции, руб.
		факт.	по плану	факт.	
А	7500	9000	30	28	35
Б	5000	5000	48	46	55
В	4000	4000	75	74	82

Самостоятельная работа

СРО 4 Издержки предприятия

1. Что входит в понятие издержек производства?
2. Дайте определение валовой прибыли и валового дохода.
3. Раскройте классификацию затрат на производство продукции.
4. Какие методы калькулирования себестоимости продукции применяют на промышленных предприятиях?
5. В чем состоит зарубежный опыт определения издержек производства?
6. Каковы значение и пути снижения затрат на производство продукции в условиях рыночной экономики?

Тема 5. Финансовые результаты и финансовое состояние предприятия

Прибыль предприятия; показатели прибыли. Безубыточные объемы производства. Теория оптимального объема выпуска продукции. Производственная программа и объем производства – натуральные и стоимостные показатели, производственная мощность. Показатели финансовой устойчивости и ликвидности. Финансовые результаты деятельности предприятия. Понятие эффективности. Показатели рентабельности. Оценка деловой активности предприятия.

Понятие имущества предприятия. Бухгалтерский баланс как отчет об имуществе предприятия и источниках его финансирования. Основные разделы бухгалтерского баланса. Инфраструктура предприятий. Понятие капитала предприятия. Уставный капитал. Физический и человеческий капитала. Собственный и заемный капитал. Реальный и денежный капитал.

Практическое занятие

ПРО 5 Финансовые результаты и финансовое состояние предприятия

1. Предприятие производит продукцию одного наименования, цена изделия - 18 000 руб., средние переменные расходы составляют 9 000 руб.; общие постоянные расходы - 150 000 тыс. руб. Определить критический объем выпуска и реализации продукции в денежном и натуральном выражении.

2. Определить чистую прибыль предприятия в отчетном году, если известно: ва-

ловая прибыль предприятия составила 372 тыс. р., управленческие и коммерческие расходы – 40 тыс. р., внереализационные доходы – 15 тыс. р., внереализационные расходы – 10 тыс. р., операционные доходы – 20 тыс. р., операционные расходы – 17 тыс. р., отложенные налоговые обязательства – 10 тыс. р., отложенные налоговые активы – 37 тыс. р., налог на прибыль – 20 %.

3. Промышленное предприятие приобрело и переработало в товарную продукцию сырья на сумму 2,4 млн руб. с учетом НДС за отчетный квартал. При этом на закупку сырья использован товарный кредит поставщика в размере 0,4 млн руб. сроком на 2 месяца под 18% годовых и банковский кредит на сумму 1,0 млн руб. на 1,5 месяца под 19% годовых. За квартал реализовано возвратных отходов на 0,6 млн руб. Определить материальные затраты предприятия за квартал при учетной ставке ЦБ РФ по кредитам 6% годовых.

1. Имеются данные о деятельности предприятия: валюта баланса равна 9870 тыс. руб., итог раздела "Капитал и резервы" - 5100 тыс. руб., оборотные активы составляют 5530 тыс. руб., краткосрочный кредит - 1200 тыс. руб., материально-производственные запасы - 2800, дебиторская задолженность -1390 тыс. руб. Краткосрочные обязательства 3900 тыс. руб. Определить: 1) величину собственного оборотного капитала; 2) коэффициент абсолютной ликвидности; 3) коэффициент текущей ликвидности.

2. Определить величину собственного оборотного капитала по данным: оборотные активы составляют 5530 тыс. руб., краткосрочный кредит - 1200 тыс. руб., материально-производственные запасы - 2800, краткосрочные обязательства 3900 тыс. руб.

3. Имеются данные о деятельности предприятия: валюта баланса равна 9870 тыс. руб., итог раздела "Капитал и резервы" - 5100 тыс. руб., оборотные активы составляют 5530 тыс. руб., краткосрочный кредит - 1200 тыс. руб., материально-производственные запасы - 2800, дебиторская задолженность -1390 тыс. руб. Краткосрочные обязательства 3900 тыс. руб. Определить: 1) коэффициент обеспеченности собственными оборотными средствами; 2) коэффициент обеспеченности запасов собственными оборотными средствами; 3) коэффициент автономии. Полученные результаты сравните с рекомендуемыми нормативными значениями.

4. На основании данных приведенных в таблице рассчитайте относительные коэффициенты ликвидности (текущей, уточненной, абсолютной). Сделайте выводы о платежеспособности и ликвидности предприятия.

Таблица

Группировка активов предприятия по степени убывающей ликвидности и пассивов по степени срочности погашения обязательств

А	на 31 декабря		Пассив	на 31 декабря		Платежный излишек (недостаток) на 31 декабря	
	2015	2016		2015	2016	2015	2016
А1	50980	64249	П1	1044293	1536244	-993313	-1471995
А2	407544	616777	П2	86058	154609	321486	462168
А3	964151	1341967	П3	51102	78497	913049	1263470
П4	529163	613115	П4	770385	866758	-241222	-253643
Итого	1951838	2636108	Итого	1951838	2636108	0	0

4. Для получения указанной в таблице прибыли на фирме организуется прием с показом нового товара. Приглашенные покупают билеты. В затраты включаются расходы: на

столы, на питание для одного человека, на оформление билетов. Рассчитайте, сколько должно быть приглашенных и какова должна быть цена билета, чтобы получить прибыль в указанном варианте. (Выберите один из предложенных ниже вариантов.)

Цифры условные

Варианты	Прибыль (руб.)	Затраты (руб.)		
		на столы	на питание для одного человека	на оформление билетов
а	1000	220	40	120
б	2000	240	40	160
в	3000	300	35	200
г	4000	330	30	230
д	5000	400	30	300
е	6000	550	30	350
ж	7000	600	40	400
з	8000	650	45	350
и	9000	700	50	450
к	9500	750	55	550

Самостоятельная работа

СРО 5 Финансовые результаты и финансовое состояние предприятия

1. Что вы понимаете под финансами предприятия?
2. Какие основные функции выполняют финансы предприятия?
3. Что понимается под финансовым состоянием предприятия.
4. Назовите основные показатели, характеризующие финансовое состояние предприятия.
5. Какие показатели, характеризующие ликвидность предприятия?
6. Назовите показатели, характеризующие платежеспособность предприятия.
7. Назовите показатели, характеризующие финансовые результаты. Каковы методы их определения.
8. Каковы критерии и показатели эффективности?
9. Дайте определение имуществу предприятия, капитала предприятия.
10. По каким признакам делится капитал предприятия?
11. Назовите основные источники финансирования собственного и заемного капитала и прокомментируйте их значение в деятельности предприятия.
12. Дайте определение основного и оборотного капитала.

Тема 6. Понятие и принципы инвестиционной и инновационной деятельности

Понятие инвестиций и инноваций. Особенности инвестиционной деятельности. Оценка эффективности инвестиционных проектов: традиционные и дисконтированные методы оценки. Формы инновационного предпринимательства.

Практическое занятие

ПРО 6 Понятие и принципы инвестиционной и инновационной деятельности

1. Предприятие планирует крупный инвестиционный проект, предусматривающий приобретение основных средств и капитальный ремонт оборудования, а также вложения в оборотные средства по следующей схеме:

- \$130,000 - исходная инвестиция до начала проекта;
- \$25,000 - инвестирование в оборотные средства в первом году;
- \$20,000 - инвестирование в оборотные средства во втором году;
- \$15,000 - дополнительные инвестиции в оборудование на пятом году;
- \$10,000 - затраты на капитальный ремонт на шестом году.

В конце инвестиционного проекта предприятие рассчитывает реализовать оставшиеся основные средства по их балансовой стоимости \$25,000 и высвободить часть оборотных средств стоимостью \$35,000. Результатом инвестиционного проекта должны служить чистые (т.е. после уплаты налогов) денежные доходы, представленные в таблице.

Таблица

Чистые потоки наличности для проекта по интервалам планирования

(в условных денежных единицах)

1 год	2 год	3 год	4 год	5 год	6 год	7 год	8 год
\$20,000	\$40,000	\$40,000	\$40,000	\$50,000	\$50,000	\$20,000	\$10,000

Необходимо рассчитать чистое современное значение инвестиционного проекта и сделать вывод о его эффективности при условии 12-ти процентной требуемой прибыльности предприятия на свои инвестиции.

Задача 1. Проект, требующий инвестиций в размере 160 млн.руб. предполагает получение годового дохода в размере 60 млн.руб. на протяжении пяти лет. Оцените целесообразность такой инвестиции, если процент на капитал составляет- 15%.

Задача 2. Анализируются проекты (тыс.руб):

	IC	1 год	2 год
А	-4000	2500	3000
Б	-2000	1200	1500

Ранжируйте проекты по критериям IRR, NPV, если $r=10\%$.

Задача 3. Анализируются четыре проекта, причем А и В, а также Б и Г взаимоисключающиеся проекты. Составьте возможные комбинации проектов и выберите оптимальную.

	IC	NPV	IRR
А	-600	65	25%
Б	-800	29	14%
В	-400	68	20%
Г	-280	30	9%

Самостоятельная работа

СРО 6 Понятие и принципы инвестиционной и инновационной деятельности

1. Определите сущность инновации и факторы, вызывающие этот процесс.
2. Что такое научно-технический прогресс и как он влияет на деятельность предприятий?
3. Какова на Ваш взгляд роль государства в развитии инноваций?
4. Какими свойствами должны обладать инновации?

5. Дайте характеристику инновационного процесса.
6. Что включает в себя инновационная деятельность?
7. Какие исследования наиболее важны для создания инновации – прикладные или фундаментальные?
8. Перечислите источники инвестиций.
9. Как подразделяются инвестиции по характеру участия в инвестиционном процессе?
10. Как реализуется процесс инвестирования?
11. Перечислите этапы осуществления инвестиционного анализа проекта. Дайте им краткую характеристику.
12. Какими показателями определяется эффективность проекта?
13. Что представляет собой концепция стоимости денег во времени?
14. В чем заключается суть процесса дисконтирования?
15. Что такое инновационное предпринимательство?
16. Типичные проблемы возникающие при реализации инновационного проекта?
17. Что представляет собой рискофирма? Каковы способы зарождения рискофирмы?
18. В чем состоит специфика венчурных фондов?
19. На основе какой стратегии строят свою деятельность высокотехнологичные организации?
20. Какие типы фирм-инкубаторов существуют?
21. Приведите пример крупных американских компаний, создающих специальные фирмы-инкубаторы по выращиванию мелких рискованных фирм.

Раздел IV. Планирование и прогнозирование деятельности предприятия

Тема 7. Планирование и прогнозирование деятельности предприятия

Планирование как функция управления предприятием. Функции и задачи планирования. Планирование - необходимость современного хозяйствования. Сущность, роль и виды планирования. Технология и организация планирования. Прогнозирование – начальный этап планирования. Организация плановой работы на предприятии. Этапы планирования. Назначение и характеристика основных и типичных планов предприятия: план сбыта, план производства, план снабжения, план инвестиций, план по труду и заработной плате, финансовый план, общий план предприятия. Бизнес план и методика его составления. Внутрифирменное бюджетирование.

Основные этапы формирования бизнес-планов. Бизнес-план предприятия: назначение и основные разделы. Значение бизнес-плана для создающегося предприятия. Подготовительный этап до составления бизнес-плана. Требования к бизнес-плану. Структура бизнес-плана: цель проекта, характеристика продукта, оценка рынка, план по маркетингу, план по производству, организационный план, юридический план, оценка риска, финансовый план.

Практическое занятие

ПРО 7 Планирование и прогнозирование деятельности предприятия

Тест

1. Оперативные планы предприятия реализуются в форме _____ плана.
(!) текущего
(?) технико-экономического
(?) перспективного
(?) бизнес-плана и инвестиционного

2. Прогнозирование, планирование, организация, мотивация, принятие решений и контроль являются функциями...
- менеджмента
 - маркетинга
 - стратегического планирования
 - финансового планирования
3. Понятие «финансовое планирование» включает...
- разработку альтернативных финансовых показателей и параметров
 - разработку стратегических целей деятельности предприятия
 - воплощение стратегических целей в форму конкретных финансовых показателей
 - определение вариантности развития состояний предприятия на основе сложившихся тенденций
4. Способ исследования причинно-следственных связей заключающийся в изучении явлений от частного к общему называется:
- логической индукцией
 - логической дедукцией
 - систематизацией
5. Если пользоваться методом индукции исследование экономических процессов начинается с ...
- оценки отдельного хозяйственного факта
 - проведения ревизии бухгалтерской отчетности
 - определения основных объектов анализа
 - нахождения оптимальных решений
 - изучения отчетной документации
6. Выделите три основные причины, почему необходимо планировать бизнес?
- бизнес-планирование - обдумывание идеи
 - бизнес-план - рабочий инструмент для принятия решения, контроля и управления
 - бизнес-план - способ сообщения идей заинтересованным инвесторам
 - бизнес-план - средство для получения денег
 - бизнес-план - средство для получения льгот
7. Какие предпосылки должны быть созданы на предприятии для успешного функционирования системы планирования и планово-контрольных расчетов?
- кадровые - готовность руководства
 - организационные - дееспособная организация управления
 - информационные - наличие эффективного инструмента для сбора, переработки и передачи планово-контрольной информации
 - законодательные - наличие законов способствующих развитию экономики в России
 - методические - наличие банка методик для различных отраслей промышленности
8. В каком разделе бизнес-плана будут представлены ожидаемые финансовые результаты (бюджет) проекта?
- в описании производства
 - в финансовом плане
 - в описании предприятия
 - в резюме

9. В каком плановом документе будет отражена прибыльность производственной деятельности?

- (?) в плане продаж
- (?) в плане производства
- (!) в плане прибылей и убытков
- (!) в инвестиционном плане

10. Что такое позиционирующая реклама?

- (?) способ определения рыночной ниши
- (!) вариант недифференцированной политики
- (?) вариант дифференцированной рекламной политики
- (?) способ проникновения в сознание покупателя с помощью рекламы
- (?) Увеличение вторичного спроса
- (?) Ответ на потребность потенциального потребителя

Примечание: правильный ответ отмечен знаком (!), а не правильный (?)

Самостоятельная работа

СРО 7 Планирование и прогнозирование деятельности предприятия

1. Назовите функции и задачи планирования.
2. Дайте определение понятию планирование.
3. Раскройте сущность, роль и виды планирования.
4. Какова необходимость в планировании в условиях рыночной экономики?
5. Зачем необходимо прогнозирование деятельности предприятия?
6. Перечислите этапы планирования.
7. Дайте краткую характеристику принципам планирования.
8. Каково значение бизнес-плана для создаваемого предприятия?
9. Какова структура бизнес-плана?
10. Насколько важно при составлении бизнес-плана проводить анализ положения дел в отрасли?
11. Что представляет собой раздел бизнес-плана - план маркетинга? Насколько он важен?
12. Какие три основных документа входят в финансовый план? Кратко охарактеризуйте их.
13. Что представляет собой анализ чувствительности?
14. Дайте определение понятию бюджетирование.
15. Какую связь имеет планирование, анализ, контроль и бюджетирование?
16. Перечислите основные виды бюджетов. Дайте им краткую характеристику.
17. Что такое мастер-бюджет?
18. Каково назначение операционного, вспомогательного и специальных бюджетов?
19. Что представляет собой план-факт анализ?
20. Каковы основные требования к бизнес-плану? Каково содержание финансового раздела бизнес-плана?
21. Опишите назначение основных и типичных планов предприятия: план сбыта, план производства, план снабжения, план инвестиций, план по труду и заработной плате, финансовый план, общий план предприятия.
22. Каким образом рассчитывается общая трудоемкость изготовления изделий?

23. Исходя из чего рассчитывается принятое количество оборудования?
24. Что такое первоначальная стоимость основных фондов?
25. В чем заключается разница между списочной и явочной численностью персонала?
26. Исходя из каких соображений выбирается оптимальное транспортное средство?
27. Какова процедура определения площади склада материалов?
28. Что характеризует показатель «максимальный запас ГП»?
29. Каким образом определяется показатель «Амортизационный период»?
30. Чем отличаются основные и оборотные фонды?
31. Какие затраты относятся к прямым, а какие к косвенным?
32. Чем отличаются общепроизводственные, общехозяйственные и внепроизводственные расходы?
33. Опишите процедуру распределения косвенных издержек.
34. Изложите расчет прибыли.
35. Объясните построение графиков потребности в оборотных средствах.
36. Что произойдет с экономическими показателями предприятий, если период реализации сократится?
37. Что произойдет с экономическими показателями предприятий, если период реализации увеличится?

Раздел 5 Основы макроэкономики

Тема 8 Основы макроэкономики

Макроэкономика. Кругооборот доходов и расходов в национальном хозяйстве. ВВП и способы его измерения. Национальный доход. Располагаемый личный доход. Система национального счетоводства (СНС).

Экономический цикл: причины возникновения, характерные черты и периодичность. Макроэкономическая нестабильность и безработица. Роль государства в регулировании экономических циклов: стабилизационная политика.

Деньги и их функции. Понятие и типы денежных систем. Денежная масса и ее структура. Денежные агрегаты. Сущность и формы кредита. Структура современной кредитно-денежной системы. Основные направления кредитно-денежной политики Центрального банка.

Государственный бюджет и его структура. Основные источники доходов и структура расходов государства. Дефицит (профицит) государственного бюджета.

Основные виды налогов. Принципы налогообложения. Кривая Лаффера. Налоговая политика государства. Бюджетно-налоговая политика государства.

Определение инфляции. Причины возникновения инфляции. Социально-экономические последствия инфляции. Инфляция и безработица. Кривая Филлипса. Антиинфляционная политика государства.

Уровень жизни. Потребительская корзина. Прожиточный минимум.

Проблема справедливого распределения в рыночной экономике. Личные и располагаемые доходы. Проблема измерения неравенства в распределении доходов: кривая Лоренца и коэффициент Джини.

Государственная политика перераспределения доходов. Дилемма эффективности и справедливости.

Практическое занятие

ПРО 8 Основы макроэкономики

Задача 1. Даны следующие показатели экономики: государственные расходы на товары и услуги – 55; индивидуальные налоги – 35; чистые внутренние частные инвестиции – 40; трансфертные выплаты – 25; косвенные налоги на бизнес – 10; налоги на доходы корпораций – 12; расходы на личное потребление – 218; стоимость потребленного капитала – 10; экспорт – 25; дивиденды – 15; нераспределенная прибыль корпораций – 15; взносы на социальное страхование – 7; импорт – 30.

Используя приведенные данные подсчитайте: ВВП, X_n , I_n , ЧНП, валовую прибыль корпораций, величину личных сбережений.

Задача 2. Вычислить номинальный ВВП в году 1 и 2, реальный ВВП года 2, дефлятор ВВП для года, индекс потребительских цен для года 2. Сравните дефлятор ВВП и индекс потребительских цен и объясните их соотношение для данного примера.

Годы	Товар А		Товар В	
	<i>P</i>	<i>Q</i>	<i>P</i>	<i>Q</i>
1	100	100	100	100
2	200	200	100	100

Самостоятельная работа

СРО 8 Основы макроэкономики

1. Составьте схему кругооборота доходов и расходов в национальном хозяйстве.
2. Изучите методику измерения ВВП различными способами.
3. Законспектируйте методику расчета показателей с использованием системы национального счетоводства (СНС).
4. Классическая теория макроэкономического равновесия.
5. Охарактеризуйте причины и виды экономического цикла
6. Механизм распространения циклических колебаний: эффект мультипликатора-акселератора.
7. Как преодолеть макроэкономическую нестабильность и безработицу.
8. Охарактеризуйте основные функции денег.
9. Составьте формулы основных денежных агрегатов.
10. Сущность и формы кредита.
11. Структура современной кредитно-денежной системы.
12. Основные направления кредитно-денежной политики Центрального банка.
13. Составьте классификацию доходов и расходов государственного бюджета.
14. Что такое дефицит и профицит государственного бюджета.
15. Методы управления государственным долгом.
16. Виды и функции налогов.
17. Принципы налогообложения.
18. В чем смысл кривой Лаффера.
19. Бюджетно-налоговая политика государства.
20. Причины и виды инфляции.
21. Проблемы экономических измерений инфляции.
22. Инфляционные ожидания. Влияние на спрос.
23. Инфляция и безработица.
24. Антиинфляционная политика государства.

25. Составьте систему показателей уровня жизни населения.
26. Проблемы расчета потребительской корзины.
27. Способы определения прожиточного минимума.
28. Проблема измерения неравенства в распределении доходов: кривая Лоренца и коэффициент Джини.
29. Государственная политика перераспределения доходов.
30. Дилемма эффективности и справедливости.

4. ПЕРЕЧЕНЬ УЧЕБНОЙ ЛИТЕРАТУРЫ, ИНФОРМАЦИОННЫХ РЕСУРСОВ И ТЕХНОЛОГИЙ

4.1. Учебная литература

1. Ефимов О.Н. Экономика предприятия [Электронный ресурс]: учебное пособие/ Ефимов О.Н.— Электрон. текстовые данные.— Саратов: Вузовское образование, 2014.— 732 с.— Режим доступа: <http://www.iprbookshop.ru/23085.html>.— ЭБС «IPRbooks»
2. Экономика предприятия [Электронный ресурс] : учебник / В.Я. Горфинкель [и др.]. — Электрон. текстовые данные. — М. : ЮНИТИ-ДАНА, 2013. — 663 с. — 978-5-238-02371-7. — Режим доступа: <http://www.iprbookshop.ru/10525.html>
3. Смелик Р.Г. Экономика предприятия (организации) [Электронный ресурс]: учебник/ Смелик Р.Г., Левицкая Л.А.— Электрон. текстовые данные.— Омск: Омский государственный университет им. Ф.М. Достоевского, 2014.— 296 с.— Режим доступа: <http://www.iprbookshop.ru/24961.html>.— ЭБС «IPRbooks»
4. Воробьев И.П. Экономика организации предприятия [Электронный ресурс]: курс лекций/ Воробьев И.П., Сидорова Е.И.— Электрон. текстовые данные.— Минск: Белорусская наука, 2012.— 408 с.— Режим доступа: <http://www.iprbookshop.ru/29545.html>.— ЭБС «IPRbooks»
5. Восколович Н.А. Экономика, организация и управление общественным сектором [Электронный ресурс]: учебник / Восколович Н.А., Жильцов Е.Н., Еникеева С.Д.— Электрон. текстовые данные.— М.: ЮНИТИ-ДАНА, 2015.— 367 с.— Режим доступа: <http://www.iprbookshop.ru/52596.html>.— ЭБС «IPRbooks»
6. Володько О.В. Экономика организации [Электронный ресурс]: учебное пособие/ Володько О.В., Грабар Р.Н., Зглой Т.В.— Электрон. текстовые данные.— Минск: Вышэйшая школа, 2015.— 400 с.— Режим доступа: <http://www.iprbookshop.ru/35573.html>.— ЭБС «IPRbooks»
7. Карабанова О.В. Экономика организации (предприятия) [Электронный ресурс]: Задачи и решения/ Карабанова О.В.— Электрон. текстовые данные.— М.: Логос, 2015.— 128 с.— Режим доступа: <http://www.iprbookshop.ru/30549.html>.— ЭБС «IPRbooks»
8. Русак Е.С. Экономика предприятия [Электронный ресурс]: Русак Е.С., Сапёлкина Е.И.— Электрон. текстовые данные.— Минск: ТетраСистемс, 2013.— 141 с.— Режим доступа: <http://www.iprbookshop.ru/28297.html>.— ЭБС «IPRbooks»
9. Лихачев М.О. Введение в экономическую теорию. Микроэкономика [Электронный ресурс] : учебно-методическое пособие / М.О. Лихачев. — Электрон. текстовые данные. — М. : Московский педагогический государственный университет, 2017. — 112 с. — 978-5-4263-0520-5. — Режим доступа: <http://www.iprbookshop.ru/72484.html>
10. Якушкин Е.А. Основы экономики [Электронный ресурс] : учебное пособие / Е.А. Якушкин, Т.В. Якушкина. — Электрон. текстовые данные. — Минск: Республиканский институт профессионального образования (РИПО), 2016. — 248 с. — 978-985-503-576-4. — Режим доступа: <http://www.iprbookshop.ru/67705.html>
11. Анофриков С.П. Экономическая теория. Макроэкономика. Микроэкономика [Электронный ресурс] : практикум / С.П. Анофриков, Т.А. Кулешова, М.В. Облаухова. — Электрон. текстовые данные. — Новосибирск: Сибирский государственный университет телекоммуникаций и информатики, 2014. — 33 с. — 2227-8397. — Режим доступа: <http://www.iprbookshop.ru/55507.html>

4.2 Периодическая литература

1. Журнал «Вопросы экономики». [Электронный ресурс]: Режим доступа: <http://www.vopreco.ru/>

2. Газета "Экономика и жизнь". [Электронный ресурс]: Режим доступа: www.akdi.ru

4.3. Интернет-ресурсы, в том числе современные профессиональные базы данных и информационные справочные системы

Университетская информационная система «РОССИЯ» <https://uisrussia.msu.ru>

Справочно-правовая система «Консультант+» <http://www.consultant-urist.ru>

Справочно-правовая система «Гарант» <http://www.garant.ru>

База данных Web of Science <https://apps.webofknowledge.com/>

База данных Scopus <https://www.scopus.com>

Портал открытых данных Российской Федерации <https://data.gov.ru>

База открытых данных Министерства труда и социальной защиты РФ <https://rosmintrud.ru/opendata>

База данных Научной электронной библиотеки eLIBRARY.RU <https://elibrary.ru/>

База данных профессиональных стандартов Министерства труда и социальной защиты РФ <http://profstandart.rosmintrud.ru/obshchiy-informatsionnyy-blok/natsionalnyy-reestr-professionalnykh-standartov/>

Базы данных Министерства экономического развития РФ <http://www.economy.gov.ru>

База открытых данных Росфинмониторинга <http://www.fedsfm.ru/opendata>

Электронная база данных «Издательство Лань» <https://e.lanbook.com>

Электронная библиотечная система «IPRbooks» <http://www.iprbookshop.ru>

База данных «Электронно-библиотечная система «ЭБС ЮРАЙТ» <https://www.biblio-online.ru>

База данных электронно-библиотечной системы ТГТУ <http://elib.tstu.ru>

Федеральная государственная информационная система «Национальная электронная библиотека» <https://нэб.пф>

Национальный портал онлайн обучения «Открытое образование» <https://openedu.ru>

Электронная база данных "Polpred.com Обзор СМИ" <https://www.polpred.com>

Официальный сайт Федерального агентства по техническому регулированию и метрологии <http://protect.gost.ru/>

Ресурсы электронной информационно-образовательной среды университета представлены в локальном нормативном акте «Положение об электронной информационно-образовательной среде Тамбовского государственного технического университета».

Электронные образовательные ресурсы, к которым обеспечен доступ обучающихся, в т.ч. приспособленные для использования инвалидами и лицами с ограниченными возможностями здоровья, приведены на официальном сайте университета в разделе «Университет»-«Сведения об образовательной организации»-«Материально-техническое обеспечение и оснащенность образовательного процесса».

Сведения о лицензионном программном обеспечении, используемом в образовательном процессе, представлены на официальном сайте университета в разделе «Образование»-«Учебная работа»-«Доступное программное обеспечение».

5. МЕТОДИЧЕСКИЕ УКАЗАНИЯ ДЛЯ ОБУЧАЮЩИХСЯ ПО ОСВОЕНИЮ ДИСЦИПЛИНЫ

Общие рекомендации по изучению дисциплины:

1. Выделять время для изучения теоретического материала по лекциям и учебной литературе. Самостоятельная работа студентов должна сопровождаться консультациями с преподавателем.
2. Перед практическим занятием подготовить доклад для обсуждения, желательно с использованием мультимедиа технологий, по теме занятия.
3. Система наглядных пособий должна быть разработана преподавателем для демонстрации фрагментов лекций, имеющих особую важность, в том числе: примеры, высокой сложности рисунки, формулы и т. д.
4. В процессе изучения дисциплины студенты должны использовать программные продукты по экономике.

Методические рекомендации по подготовке к лекционным занятиям:

1. Приступая к изучению дисциплины «Основы экономики», студенты должны ознакомиться с учебной программой, учебной, научной и методической литературой, имеющейся в библиотеке ТГТУ, а так же размещенной на электронных ресурсах, к которым подключен университет.
2. Получить рекомендованные учебники и учебно-методические пособия в библиотеке, завести новую тетрадь для конспектирования лекций.
3. В ходе лекционных занятий вести конспектирование учебного материала. Обращать внимание на понятия, формулировки, термины, раскрывающие содержание тех или иных явлений и процессов, научные выводы и практические рекомендации.
4. Если по ходу лекционного занятия возникают вопросы – необходимо задать их преподавателю, с целью уяснения теоретических положений, разрешения спорных вопросов и т.п.
5. По окончании лекционного занятия выделить основные понятия, термины, определения и пр.

Методические рекомендации по подготовке к практическим занятиям:

Практическое (семинарское) занятие подразумевает два вида работ: подготовку сообщения на заданную тему и участие в обсуждении проблемы, затронутой сообщением.

Подготовка устного сообщения к практическому занятию:

1. Ознакомиться со списком вопросов, которые вынесены на семинарское занятие.
2. Обратиться к рекомендуемой для данного семинара литературе.
3. Прочитать рекомендуемую литературу по выбранному вопросу, написать краткий конспект вопроса, сделать выводы и обобщения.
4. Подготовить презентацию в PowerPoint или иных программах с целью лучшего восприятия информации аудиторией.
5. Отличительной чертой подготовки устного сообщения является более тщательная работа с готовым материалом – лучшая его организация для подачи аудитории.

Подготовка к обсуждению вопросов семинара:

1. Ознакомиться со списком вопросов, которые вынесены на семинарское занятие.
2. Обратиться к рекомендуемой для данного семинара литературе.
3. Прочитать рекомендуемую литературу по вопросам, написать краткий конспект, сделать выводы и обобщения.

Требования к оформлению устного сообщения:

1. Устное сообщение оформляется в печатном виде или письменно от руки на листах формата А4. Шрифт - TimesNewRoman, 14 пт. Интервал межстрочный - 1,5 пт. Отступ абзаца – 1 см. Выравнивание текста - по ширине.

2. Сообщение должно занимать по времени не более 5-10 минут.

3. Презентация должна отражать основные моменты сообщения. То, на что необходимо обратить внимание. Так же презентация может содержать структурные схемы, рисунки, таблицы.

Требования к выступлению с устным сообщением:

1. Свободно владеть материалом. Вести рассказ, опираясь на презентацию, а не на текст.

2. Уметь объяснить схемы, графики, рисунки и пр., вынесенные на слайды презентации.

3. Уметь ответить на дополнительные вопросы, задаваемые присутствующими студентами и преподавателем.

Методические рекомендации по организации самостоятельной работы

1. После каждой лекции внимательно прочитать полученный материал, выделяя для себя основные положения и моменты.

2. Самостоятельно изучить рекомендуемую литературу по вопросам, рассмотренным на занятиях. Составить краткий конспект дополнительного материала.

3. Устно пересказать лекционный и дополнительный материал.

4. Подготовиться к практическому занятию. Оформить отчеты, подготовить сообщение.

Рекомендации преподавателям:

- глубокое освоение теоретических аспектов тематики курса, ознакомление, переработку литературных источников; составление списка литературы, обязательной для изучения и дополнительной литературы;

- разработку методики изложения курса: структуры и последовательности изложения материала; составление тестовых заданий, контрольных вопросов;

- разработку методики проведения и совершенствования тематики практических занятий;

- разработка методики самостоятельной работы студентов;

- постоянная корректировка структуры и содержания курса.

Рекомендации для студентов:

- обязательное посещение лекций ведущего преподавателя; лекции – основное методическое руководство при изучении дисциплины, наиболее оптимальным образом структурированное и скорректированное на современный материал; в лекции глубоко и подробно, аргументировано и методологически строго рассматриваются главные проблемы темы; в лекции даются необходимые разные подходы к исследуемым проблемам;

- подготовку и активную работу на практических занятиях; подготовка к практическим занятиям включает проработку материалов лекций, рекомендованной учебной литературы.

6. МАТЕРИАЛЬНО-ТЕХНИЧЕСКОЕ ОБЕСПЕЧЕНИЕ

По всем видам учебной деятельности в рамках дисциплины используются аудитории, оснащенные необходимым специализированным оборудованием.

Наименование специальных помещений	Оснащенность специальных помещений	Перечень лицензионного программного обеспечения / Реквизиты подтверждающего документа
учебные аудитории для проведения занятий лекционного типа	Мебель: учебная мебель Технические средства обучения: экран, проектор, компьютер	MS Office, Windows / Корпоративные академические лицензии бессрочные Microsoft Open License №47425744, 48248803, 41251589, 46314939, 44964701, 43925361, 45936776, 47425744, 41875901, 41318363, 60102643;
учебные аудитории для проведения занятий семинарского типа, групповых и индивидуальных консультаций, текущего контроля и промежуточной аттестации	Мебель: учебная мебель Технические средства обучения: экран, проектор, компьютер Оборудование:	

Для самостоятельной работы обучающихся предусмотрены помещения, укомплектованные специализированной мебелью, оснащенные компьютерной техникой с возможностью подключения к сети «Интернет» и обеспечением доступа в электронную информационно-образовательную среду университета.

Наименование помещений для самостоятельной работы обучающихся	Оснащенность помещений для самостоятельной работы обучающихся	Перечень лицензионного программного обеспечения / Реквизиты подтверждающего документа
Помещение для самостоятельной работы обучающихся (читальный зал Научной библиотеки)	Мебель: учебная мебель Комплект специализированной мебели: компьютерные столы Оборудование: компьютерная техника с подключением к информационно-коммуникационной сети «Интернет» и доступом в электронную информационно-образовательную среду образовательной организации, веб-камеры, коммуникационное оборудование, обеспечивающее доступ к сети интернет (проводное соединение и беспроводное соединение по технологии Wi-Fi)	Microsoft Windows 7 pro Лицензия №49487340 Microsoft Office 2007 Лицензия №49487340
Помещение для самостоятельной работы обучающихся (ауд. 333/А)	Мебель: учебная мебель Комплект специализированной мебели: компьютерные столы Оборудование: компьютерная техника с подключением к информационно-коммуникационной сети «Интернет» и доступом в электронную информационно-образовательную среду образовательной организации, веб-камеры, коммуникационное оборудование, обеспечивающее доступ к сети интернет (проводное соединение и беспроводное соединение по технологии Wi-Fi)	Microsoft Windows XP Лицензия №44964701 Microsoft Office 2007 Лицензия №44964701

7. ТЕКУЩИЙ КОНТРОЛЬ УСПЕВАЕМОСТИ И ПРОМЕЖУТОЧНАЯ АТТЕСТАЦИЯ

Проверка достижения результатов обучения по дисциплине осуществляется в рамках текущего контроля успеваемости и промежуточной аттестации.

7.1. Текущий контроль успеваемости

Текущий контроль успеваемости включает в себя мероприятия по оцениванию выполнения заданий на практических занятиях, заданий для самостоятельной работы. Мероприятия текущего контроля успеваемости приведены в таблице 7.1.

Таблица 7.1 – Мероприятия текущего контроля успеваемости

Обозначение	Наименование	Форма контроля
ПР01	Основы теории спроса и предложения	Тест
ПР02	Организация производства на предприятиях	Решение задач
ПР03	Основные, оборотные средства и трудовые ресурсы предприятия	Решение задач
ПР04	Издержки предприятия	Решение задач.
ПР05	Финансовые результаты и финансовое состояние предприятия	Решение задач
ПР06	Понятие и принципы инвестиционной и инновационной деятельности	Решение задач
ПР07	Планирование и прогнозирование деятельности предприятия	Тест
ПР08	Основы макроэкономики	Решение задач

7.2. Промежуточная аттестация

Формы промежуточной аттестации по дисциплине приведены в таблице 7.2.

Таблица 7.2 – Формы промежуточной аттестации

Обозначение	Форма отчетности	Очная
Зач01	Зачет	4 семестр

8. ФОНД ОЦЕНОЧНЫХ СРЕДСТВ

8.1. Оценочные средства

Оценочные средства соотнесены с результатами обучения по дисциплине и индикаторами достижения компетенций.

ИД-1 (УК-2) Знает основные микро- и макроэкономические понятия, хозяйствующие субъекты экономики и их взаимодействие, типы и виды рынков, организационные формы предпринимательства

Результаты обучения	Контрольные мероприятия
Знает основы микроэкономики	ПР01, Зач01
Знает организационно-экономические формы предпринимательской деятельности	ПР02, Зач01
Знает основы макроэкономики	ПР08, Зач01

ИД-2 (УК-2) Умеет решать конкретные задачи проекта, выбирая оптимальный способ решения, исходя из действующих правовых норм и имеющихся ресурсов и ограничений

Результаты обучения	Контрольные мероприятия
Умеет оценивать эффективность инновационных и инвестиционных проектов	ПР06, Зач01м
умеет использовать различные способы и методы планирования	ПР07, Зач01

ИД-3 (УК-2) Умеет анализировать экономические показатели, экономические процессы и явления в различных сферах жизнедеятельности

Результаты обучения	Контрольные мероприятия
умеет применять различные методы и способы анализа оценки показателей	ПР03, Зач01
умеет рассчитывать основные аналитические показатели деятельности предприятия	ПР05, Зач01

ИД-4 (УК-2) Владеет методами расчета основных макроэкономических показателей, издержек производства и прибыли, спроса и предложения, денежной массы

Результаты обучения	Контрольные мероприятия
владение методами расчета спроса и предложения	ПР01, Зач01
владение методами расчета издержек производства и прибыли	ПР04,5, Зач01
владение методами расчета основных макроэкономических показателей, денежной массы	ПР08, Зач01

ИД-1 (УК-9) Знает базовые принципы функционирования экономики и экономического развития, цели и формы участия государства в экономике

Результаты обучения	Контрольные мероприятия
Знает основные принципы функционирования экономики	ПР01, Зач01
Понимает основные законы развития экономической системы	ПР02, Зач01
Формулирует цели и формы государственного регулирования экономической системы	ПР08, Зач01

ИД-2 (УК-9) Умеет использовать экономические знания в различных сферах деятельности, анализировать и обобщать экономическую информацию для принятия обоснованных управленческих решений

Результаты обучения	Контрольные мероприятия
---------------------	-------------------------

Результаты обучения	Контрольные мероприятия
Умеет использовать методы расчета основных макроэкономических показателей	ПР07, Зач01
Умеет применять экономические знания в различных сферах деятельности	ПР08, Зач01
Умеет анализировать и обобщать экономическую информацию для принятия обоснованных управленческих решений	ПР08, Зач01

ИД-3 (УК-9) Владеет навыками использования методов экономического и финансового планирования для достижения финансовых целей, а также инструментами управления личными финансами и финансовыми рисками

Результаты обучения	Контрольные мероприятия
Умеет использовать на практике законы экономики	ПР01, ПР03, ПР06, Зач01
Владеет методами экономического и финансового планирования для достижения финансовых целей	ПР07, Зач01
Владеет инструментами инвестирования и управления финансами, а так же финансовыми рисками	ПР08, Зач01

Тестовые задания к ПР01 (примеры)

1. Готовность покупать дополнительное количество товара только по более низкой цене лучше всего объясняет:

- а) эффект замещения;
- б) принцип убывающей предельной полезности;
- в) эффект дохода;
- г) закон предложения.

2. Когда увеличивается спрос на пиломатериалы, растет спрос на гвозди, так как это:

- а) неродственные товары;
- б) взаимозаменяемые товары;
- в) товары-субституты;
- г) товары-комплементы.

3. С приближением лета цены на путевки в южные пансионаты обычно растут. Графически это изменение выражается путем сдвига:

- а) кривой спроса влево;
- б) кривой спроса вправо;
- в) кривой предложения влево;
- г) кривой предложения вправо.

4. Государство установило «потолок» цен на мясо. Какое из последующих действий будет противоречить данному решению:

- а) введение нормированного распределения мяса;
- б) выплата дотаций малоимущим семьям;
- в) выплата дотаций производителям мяса;
- г) закупка излишков мяса;
- д) снижение налогов на производителей мяса.
- е) все ответы верны.

5. Снижение цены одного из товаров первой необходимости приводит к:

- а) увеличению реальных доходов потребителей;
- б) росту цен на прочие товары первой необходимости;
- в) росту спроса на него;
- г) увеличению объема предложения товара.

6. Арбузы в феврале стоят дороже, чем в августе потому, что:

- а) спрос на арбузы в феврале больше, чем в августе;
- б) предложение арбузов в августе существенно больше, чем в феврале;
- в) величина спроса на арбузы существенно превышает величину предложения;
- г) верны варианты б) и в).

7. Эффект замещения вызывается:

- а) увеличением цены одного из взаимодополняемых товаров;
- б) изменением относительной цены товара при неизменном реальном доходе;
- в) уменьшением относительной цены товара с ростом дохода;
- г) изменением цены товара и соответствующим изменением реального дохода.

8) При появлении новых товаропроизводителей на рынке вероятнее всего:

- а) увеличится цена товара;
- б) уменьшится спрос;
- в) увеличится спрос;
- г) уменьшится цена.

9. Правительство устанавливает минимальную цену выше цены равновесия. При прочих равных условиях по сравнению с ситуацией невмешательства государства в ценообразование объем продаж:

- а) должен увеличиться;
- б) должен уменьшиться;
- в) не измениться;
- г) может как увеличиться, так и сократиться.

10. Если спрос вырастет, а предложение сократится, то:

- а) равновесное количество может вырасти;
- б) равновесная цена вырастет;
- в) равновесная цена уменьшится;
- г) верно а) и б);
- д) верно а) и в).

Задачи к ПР02 (примеры)

1. Гражданин Иванов является единственным учредителем и руководителем ООО «Блеск», которое решением суда признано несостоятельным (банкротом).

- a. Дайте характеристику ООО «Блеск», как юридическому лицу.
- b. Можно ли обратиться взыскание на имущество Иванова по обязательствам ООО?
- c. Изменится ли ответ на предыдущий вопрос, если Иванов будет учредителем полного товарищества?
- d. Каковы правовые последствия банкротства?

2. Участник ООО «РАДАР» решил продать свою долю в уставном капитале общества. В заявлении на имя исполнительного директора, он сослался на то, что не может своим трудом обеспечить коммерческую деятельность общества.

- a. Каковы особенности выхода из состава учредителей в ООО?
- b. Обязаны ли учредители ООО работать в обществе по трудовому контракту?
- c. Каким образом разрешится данная ситуация?

3. Предложите оптимальную организационно-правовую форму для следующих предприятий (организаций):

1. завод по производству автомобилей;
2. фирма по производству и продаже пластиковых окон и сопутствующих товаров (жалюзи, витрин и т.д.);
3. станция техобслуживания (СТО);
4. завод по переработке металлических отходов;
5. фирма по производству дорожных знаков;
6. дизайнерская студия.

При выборе организационно-правовой формы необходимо учесть следующие критерии:

- специализация предприятия (организации);
- количество учредителей;
- порядок распределения доходов;
- материально - техническую базу;
- объем финансов, необходимых для открытия предприятия;
- численность персонала;
- особенности налогообложения.

4. ООО создано четырьмя учредителями. Вклад каждого из них в уставный фонд предприятия определен в следующих пропорциях: первый учредитель - 25 %, второй учредитель - 25 %, третий учредитель - 40 %, четвертый учредитель - 10 %. К концу первого года существования ООО уставный фонд был сформирован в полном объеме в соответствии с законодательством. Через три года третий учредитель подал заявление о выходе из состава ООО с пропорциональным перераспределением его доли между оставшимися партнерами. В момент подачи заявления уставный фонд составлял 5 тыс. евро за счет прибыли общества. Определить долю третьего учредителя и размер выплат, которые должны произвести оставшиеся учредители.

5. Для производства ремонтных работ требуется приобрести следующее оборудование:

- подъемник стоимостью 130 тыс. руб.;
- инструменты общей стоимостью 120 тыс. руб.;
- оборудование для проведения диагностики - 250 тыс. руб.

Величина оборотных средств, необходимых для приобретения материалов и оплаты труда работников, составляет 460 тыс. руб. в год.

Три учредителя объединяют свои средства для создания предприятия. Определите расчетную величину уставного капитала предприятия. Какую организационно-правовую форму предприятия можно выбрать?

6. При производстве 1 единицы продукции А затраты времени на технологические операции составили 15 часов, затраты времени на подготовительно-заключительные операции – 4 часа, затраты времени на транспортировку в процессе производства – 0,5 часа, затраты времени на технический контроль – 0,45 часа, время межоперационного пролеживания - 0,2 часа.

Определите длительность производственного процесса.

7. На производственном предприятии имеется партия деталей ($n=3$). Технологический процесс состоит из четырех операций, продолжительность выполнения которых составляет $t_1=2$; $t_2=1$; $t_3=1,5$; $t_4=2$ мин. Все операции выполняются на одном рабочем месте.

Определите продолжительность технологического цикла обработки партий деталей, общее время внутривидового прослеживания одной детали на всех операциях, общее время прослеживания всех деталей в партии.

8. На предприятии проведены мероприятия по углублению поддетальной специализации производства. Это позволило снизить себестоимость единицы изделия с 98 до 93,5 руб., однако из-за увеличения протяженности поставок транспортные расходы по доставке единицы готовой продукции потребителям возросли с 2 до 2,5 руб.

Капитальные вложения на приобретение специализированного оборудования и расширение производства составили 990 000 руб.

Определите годовой экономический эффект от специализации, если выпуск готовой продукции после ее проведения составит 50 000 единиц.

9. В цехе установлено 8 станков производительностью 2 изделия в час. Набрав заказ на предстоящий год в количестве 60 тыс. изделий, предприятие приступило к замене изношенных станков устаревшей модели на современные. С 1 марта вывели из эксплуатации один станок, второй - с 1 июня. Новые станки ввели: один с 1 апреля, второй - с 1 августа. Каждый из введенных станков имел производительность 3 изделия в час. Режим работы цеха - двухсменный, продолжительность смены - 8 ч, число рабочих дней в году - 250, регламентированные простои оборудования - 5% режимного фонда времени.

Определите:

- входную, выходную и среднегодовую производственную мощность цеха;
- коэффициент использования производственных мощностей.

Задачи к ПРОЗ (примеры)

1. Стоимость оборудования цеха 15000 млн. руб. С 1 марта введено в эксплуатацию оборудование стоимостью 45,6 млн. руб., с 1 июля вышло оборудование стоимостью 20,4 млн. руб. Размер выпуска продукции 800 тыс. тонн, цена за 1 т. – 30 тыс. руб. производственная мощность – 1000 тыс. т. Определите величину фондоотдачи оборудования и коэффициент интенсивного использования оборудования.

2. Основные производственные фонды предприятия на начало года составляли 2825 млн. руб. Ввод и выбытие основных фондов в течении года отражены в таблице 1. Определите среднегодовую и остаточную стоимость основных производственных фондов, а также коэффициенты выбытия и обновления основных фондов.

Таблица 1

Движение основных фондов предприятия

Месяц	Основные фонды (млн. руб.)	
	Поступило	Выбыло
1 февраля	40	6
1 мая	50	4
1 августа	70	8
1 ноября	10	5

3. Полная первоначальная стоимость станка 10,2 тыс. руб., срок службы 8 лет. Затраты на модернизацию составят 2,3 тыс. руб., расходы по демонтажу 0,2 тыс. руб., остаточная стоимость станка 500 руб. Определите годовую сумму амортизационных отчислений

и норму амортизации различными способами.

4. Ткацкая фабрика работает в три смены при семичасовом рабочем дне. Плановый процент простоев на ремонт станков составляет: по механическим ткацким станкам – 6%, по автоматическим ткацким станкам – 4,5%. Установка и демонтаж станков внутри квартала производится равномерно. Плановая производительность одного станка в час: а) сатин на механических станках – 4,5 м, б) креп на автоматических станках – 8,0 м. Определите производственную мощность фабрики по плану на следующий год.

5. Стоимость приобретения оборудования - 1170 тыс. руб., стоимость доставки - 20 тыс. руб., монтажа - 10 тыс. руб. Срок службы оборудования - 8 лет. Оборудование использовалось 6 лет. Балансовая (первоначальная) стоимость здания, где установлено оборудование, составляет 1300 тыс. руб. Определите: норму амортизации оборудования; остаточную стоимость оборудования; коэффициент износа и коэффициент годности активной части основных производственных фондов; долю активной части в общей стоимости основных производственных фондов.

6. На начало года стоимость основных производственных фондов цеха составляла 8825 тыс. руб. В течение года осуществлялся ввод и вывод основных производственных фондов, соответственно: на 1 марта ввод - 150 тыс. руб. и вывод - 60 тыс. руб.; на 1 мая - 100 тыс. руб. и 80 тыс. руб.; на 1 сентября - 80 тыс. руб. и 140 тыс. руб.; на 1 декабря - 440 тыс. руб. и 360 тыс. руб. Объем производства товарной продукции за год составил 9790 тыс. руб., среднегодовая численность производственных рабочих - 10 чел. Определите: среднегодовую стоимость основных производственных фондов, коэффициенты выбытия, обновления, прироста; фондоотдачу основных производственных фондов и фондоемкость продукции; уровень фондовооруженности труда.

7. В отчетном году предприятию за счет организационно - технических мероприятий удалось сократить потери рабочего времени на проведение ремонта оборудования. Определите коэффициенты экстенсивной и интенсивной загрузки оборудования, фондоотдачу в предыдущем и отчетном годах. Исходные данные:

Показатели	Ед.измерения	Базисный год	Отчетный год
1. Объем товарной продукции	тыс. руб.	2245	2675
2. Среднегодовая производственная мощ-	тыс. руб.	2705	2785
3. Среднегодовая стоимость ОПФ	тыс. руб.	1249	1276
4. Фактически отработанное время (в среднем на единицу оборудования) за год	ч	3345	3654
5. Плановые потери рабочего времени на ремонт оборудования	% от режимного фонда	7	4

Число выходных и праздничных дней в предыдущем и отчетном годах 110 и 118 дней соответственно, календарных – 365 дней. Режим работы – в две смены.

8. Определите и проанализируйте структуру оборотных средств двух разных предприятий по следующим данным:

Элементы оборотных средств	Стоимость, тыс. руб.	
	1 предприятие	2 предприятие
Производственные запасы	134	287
Незавершенное производство	255	44
Расходы будущих периодов	67	36
Готовая продукция	354	210

Дебиторская задолженность	-	351
---------------------------	---	-----

9. Норматив оборотных средств в производственных запасах – 1100 тыс. руб., норматив расходов будущих периодов – 100 тыс. руб., план выпуска изделий – 1000 шт., длительность производственного цикла – 50 дней, производственная себестоимость одного изделия – 18 тыс. руб., коэффициент нарастания затрат – 0,7, норма запаса готовой продукции на складе – 7 дней. Определите:

- d. норматив оборотных средств в незавершенном производстве;
- e. норматив оборотных средств в готовой продукции;
- f. общий норматив оборотных средств по предприятию.

10. Средняя величина оборотного капитала за квартал – 470 млн. руб. Выручка 589 млн. руб. Определите время и скорость обращения, коэффициент загрузки средств в обороте.

11. Выручка от реализации составила - 770 млн. руб. Среднегодовая стоимость оборотного капитала – 55 млн. руб. Определите экономию оборотного капитала при ускорении оборачиваемости на два оборота в год.

12. Выручка предприятия в первом цехе за июнь составила 1,2 млн. руб., во втором цехе – 1,6 млн. руб., время обращения запасов соответственно – 25 и 22 дня. Определите: а) скорость и время обращения запасов по предприятию в целом; б) как изменилась скорость обращения запасов по предприятию, если выручка за месяц выросла на 13%, а средние запасы снизились на 7%?

13. Среднесписочное число работающих на предприятии за отчетный год 4 тыс. человек, в том числе рабочих - 3400, служащих - 600 человек. За истекший год было принято на работу 800 человек, в том числе рабочих - 760, служащих - 40 человек. За тот же год уволено 900 человек, в том числе рабочих – 850, служащих - 50 человек.

Определите:

- e. оборот кадров по приему;
- f. оборот кадров по выбытию;
- g. общий оборот кадров;
- h. коэффициент постоянства кадров.

14. Определить выработку по отдельным изделиям и в целом по всей номенклатуре предприятия, если известно, что цена изделия А составляет 50 р., изделия Б – 80 р., изделия В – 150 р. Объем производства изделия А – 50 000 шт., Б – 150 000 шт., В – 350 000 шт. Численность рабочих составляет 2 690 чел., из которых в производстве изделия А участвует 7 %, Б – 23 %.

Задачи к ПР04 (примеры)

1. Определить полную себестоимость изд. А и Б. Выпуск изд. А - 500 ед., затраты на материалы на ед. изд. - 120 руб., основная заработная плата на годовой выпуск - 130 000 руб., дополнительная зарплата - 10%, начисления на заработную плату - 26%. Выпуск изд. Б - 250 ед., затраты на материалы - 380 руб., основная заработная плата - 80 000 руб. Общехозяйственные расходы по изд. А - 50%, по изд. Б - 35% от прямых затрат. Внепроизводственные затраты по изд. А - 5%, по изд. Б - 7% от производственной себестоимости.

2. Определите затраты на 1 руб. товарной продукции по плану и фактически и изменение фактических затрат по сравнению с планом в денежном выражении и в процентах

исходя из следующих данных:

Изделия	Выпуск товарной продукции, шт.		Себестоимость единицы продукции, руб.		Цена единицы продукции, руб.
		факт.	по плану	факт.	
А	7500	9000	30	28	35
Б	5000	5000	48	46	55
В	4000	4000	75	74	82

Задачи к ПР05 (примеры)

1. Предприятие производит продукцию одного наименования, цена изделия - 18 000 руб., средние переменные расходы составляют 9 000 руб.; общие постоянные расходы - 150 000 тыс. руб. Определить критический объем выпуска и реализации продукции в денежном и натуральном выражении.

2. Определить чистую прибыль предприятия в отчетном году, если известно: валовая прибыль предприятия составила 372 тыс. р., управленческие и коммерческие расходы – 40 тыс. р., внереализационные доходы – 15 тыс. р., внереализационные расходы – 10 тыс. р., операционные доходы – 20 тыс. р., операционные расходы – 17 тыс. р., отложенные налоговые обязательства – 10 тыс. р., отложенные налоговые активы – 37 тыс. р., налог на прибыль – 20 %.

3. Промышленное предприятие приобрело и переработало в товарную продукцию сырья на сумму 2,4 млн руб. с учетом НДС за отчетный квартал. При этом на закупку сырья использован товарный кредит поставщика в размере 0,4 млн руб. сроком на 2 месяца под 18% годовых и банковский кредит на сумму 1,0 млн руб. на 1,5 месяца под 19% годовых. За квартал реализовано возвратных отходов на 0,6 млн руб. Определить материальные затраты предприятия за квартал при учетной ставке ЦБ РФ по кредитам 6% годовых.

4. Имеются данные о деятельности предприятия: валюта баланса равна 9870 тыс. руб., итог раздела "Капитал и резервы" - 5100 тыс. руб., оборотные активы составляют 5530 тыс. руб., краткосрочный кредит - 1200 тыс. руб., материально-производственные запасы - 2800, дебиторская задолженность -1390 тыс. руб. Краткосрочные обязательства 3900 тыс. руб. Определить: 1) величину собственного оборотного капитала; 2) коэффициент абсолютной ликвидности; 3) коэффициент текущей ликвидности.

5. Определить величину собственного оборотного капитала по данным: оборотные активы составляют 5530 тыс. руб., краткосрочный кредит - 1200 тыс. руб., материально-производственные запасы - 2800, краткосрочные обязательства 3900 тыс. руб.

6. Имеются данные о деятельности предприятия: валюта баланса равна 9870 тыс. руб., итог раздела "Капитал и резервы" - 5100 тыс. руб., оборотные активы составляют 5530 тыс. руб., краткосрочный кредит - 1200 тыс. руб., материально-производственные запасы - 2800, дебиторская задолженность -1390 тыс. руб. Краткосрочные обязательства 3900 тыс. руб. Определить: 1) коэффициент обеспеченности собственными оборотными средствами; 2) коэффициент обеспеченности запасов собственными оборотными средствами; 3) коэффициент автономии. Полученные результаты сравните с рекомендуемыми нормативными значениями.

7. На основании данных приведенных в таблице рассчитайте относительные коэффициенты ликвидности (текущей, уточненной, абсолютной). Сделайте выводы о платежеспособности и ликвидности предприятия.

Таблица

Группировка активов предприятия по степени убывающей ликвидности и пассивов по степени срочности погашения обязательств

А	на 31 декабря		Пассив	на 31 декабря		Платежный излишек (недостаток) на 31 декабря	
	2015	2016		2015	2016	2015	2016
А1	50980	64249	П1	1044293	1536244	-993313	-1471995
А2	407544	616777	П2	86058	154609	321486	462168
А3	964151	1341967	П3	51102	78497	913049	1263470
П4	529163	613115	П4	770385	866758	-241222	-253643
Итого	1951838	2636108	Итого	1951838	2636108	0	0

8. Для получения указанной в таблице прибыли на фирме организуется прием с показом нового товара. Приглашенные покупают билеты. В затраты включаются расходы: на столы, на питание для одного человека, на оформление билетов. Рассчитайте, сколько должно быть приглашенных и какова должна быть цена билета, чтобы получить прибыль в указанном варианте. (Выберите один из предложенных ниже вариантов.)

Цифры условные

Варианты	Прибыль (руб.)	Затраты (руб.)		
		на столы	на питание для одного человека	на оформление билетов
а	1000	220	40	120
б	2000	240	40	160
в	3000	300	35	200
г	4000	330	30	230
д	5000	400	30	300
е	6000	550	30	350
ж	7000	600	40	400
з	8000	650	45	350
и	9000	700	50	450
к	9500	750	55	550

Задачи к ПРО6 (примеры)

1. Предприятие планирует крупный инвестиционный проект, предусматривающий приобретение основных средств и капитальный ремонт оборудования, а также вложения в оборотные средства по следующей схеме:

\$130,000 - исходная инвестиция до начала проекта;

\$25,000 - инвестирование в оборотные средства в первом году;

\$20,000 - инвестирование в оборотные средства во втором году;

\$15,000 - дополнительные инвестиции в оборудование на пятом году;

\$10,000 - затраты на капитальный ремонт на шестом году.

В конце инвестиционного проекта предприятие рассчитывает реализовать оставшиеся основные средства по их балансовой стоимости \$25,000 и высвободить часть оборотных средств стоимостью \$35,000. Результатом инвестиционного проекта должны служить чистые (т.е. после уплаты налогов) денежные доходы, представленные в таблице.

Таблица

Чистые потоки наличности для проекта по интервалам планирования
(в условных денежных единицах)

1 год	2 год	3 год	4 год	5 год	6 год	7 год	8 год
\$20,00	\$40,000	\$40,000	\$40,000	\$50,000	\$50,000	\$20,000	\$10,00

0							0
---	--	--	--	--	--	--	---

Необходимо рассчитать чистое современное значение инвестиционного проекта и сделать вывод о его эффективности при условии 12-ти процентной требуемой прибыльности предприятия на свои инвестиции.

2. Проект, требующий инвестиций в размере 160 млн. руб. предполагает получение годового дохода в размере 60 млн. руб. на протяжении пяти лет. Оцените целесообразность такой инвестиции, если процент на капитал составляет- 15%.

3. Анализируются проекты (тыс. руб):

	IC	1 год	2 год
А	-4000	2500	3000
Б	-2000	1200	1500

Ранжируйте проекты по критериям IRR, NPV, если $r=10\%$.

4. Анализируются четыре проекта, причем А и В, а также Б и Г взаимоисключающие проекты. Составьте возможные комбинации проектов и выберите оптимальную.

	IC	NPV	IRR
А	-600	65	25%
Б	-800	29	14%
В	-400	68	20%
Г	-280	30	9%

Тестовые задания к ПР07 (примеры)

- Оперативные планы предприятия реализуются в форме _____ плана.
 - текущего
 - технико-экономического
 - перспективного
 - бизнес-плана и инвестиционного
- Прогнозирование, планирование, организация, мотивация, принятие решений и контроль являются функциями...
 - менеджмента
 - маркетинга
 - стратегического планирования
 - финансового планирования
- Понятие «финансовое планирование» включает...
 - разработку альтернативных финансовых показателей и параметров
 - разработку стратегических целей деятельности предприятия
 - воплощение стратегических целей в форму конкретных финансовых показателей
 - определение вариантности развития состояний предприятия на основе сложившихся тенденций
- Способ исследования причинно-следственных связей, заключающийся в изучении явлений от частного к общему, называется:
 - логической индукцией
 - логической дедукцией
 - систематизацией

5. Если пользоваться методом индукции исследование экономических процессов начинается с ...

- оценки отдельного хозяйственного факта
- проведения ревизии бухгалтерской отчетности
- определения основных объектов анализа
- нахождения оптимальных решений
- изучения отчетной документации

6. Выделите три основные причины, почему необходимо планировать бизнес?

- бизнес-планирование - обдумывание идеи
- бизнес-план - рабочий инструмент для принятия решения, контроля и управления
- бизнес-план - способ сообщения идей заинтересованным инвесторам
- бизнес-план - средство для получения денег
- бизнес-план - средство для получения льгот

7. Какие предпосылки должны быть созданы на предприятии для успешного функционирования системы планирования и планово-контрольных расчетов?

- кадровые - готовность руководства
- организационные - дееспособная организация управления
- информационные - наличие эффективного инструмента для сбора, переработки и передачи планово-контрольной информации
- законодательные - наличие законов, способствующих развитию экономики в России
- методические - наличие банка методик для различных отраслей промышленности

8. В каком разделе бизнес-плана будут представлены ожидаемые финансовые результаты (бюджет) проекта?

- в описании производства
- в финансовом плане
- в описании предприятия
- в резюме

9. В каком плановом документе будет отражена прибыльность производственной деятельности?

- в плане продаж
- в плане производства
- в плане прибылей и убытков
- в инвестиционном плане

10. Что такое позиционирующая реклама?

- способ определения рыночной ниши
- вариант недифференцированной политики
- вариант дифференцированной рекламной политики
- способ проникновения в сознание покупателя с помощью рекламы
- увеличение вторичного спроса
- ответ на потребность потенциального потребителя

Задачи к ПР08 (примеры)

1. Даны следующие показатели экономики: государственные расходы на товары и услуги – 55; индивидуальные налоги – 35; чистые внутренние частные инвестиции – 40;

трансфертные выплаты – 25; косвенные налоги на бизнес – 10; налоги на доходы корпораций – 12; расходы на личное потребление – 218; стоимость потребленного капитала – 10; экспорт – 25; дивиденды – 15; нераспределенная прибыль корпораций – 15; взносы на социальное страхование – 7; импорт – 30.

Используя приведенные данные подсчитайте: ВВП, X_n , I_n , ЧНП, валовую прибыль корпораций, величину личных сбережений.

2. Вычислить номинальный ВВП в году 1 и 2, реальный ВВП года 2, дефлятор ВВП для года, индекс потребительских цен для года 2. Сравните дефлятор ВВП и индекс потребительских цен и объясните их соотношение для данного примера.

Годы	Товар А		Товар В	
	P	Q	P	Q
1	100	100	100	100
2	200	200	100	100

3. Номинальный ВВП США составлял 56 млрд. дол. в 1933 г. и 91 млрд. дол. в 1939 г. Рассчитайте реальный ВВП для каждого года, если индекс цен равнялся соответственно 91 % и 100 %.

Тестовые задания к зачету Зач01 (примеры)

- Документом, подтверждающим законность создания предприятия, является:
 - устав
 - лицензия
 - сертификат
 - договор
 - Цена, сформированная в соответствии со спросом и предложением, является:
 - свободной
 - договорной
 - розничной
 - оптовой
 - Организационно-правовая форма предприятия характеризует:
 - источники формирования уставного (складочного) капитала
 - принадлежность к виду деятельности
 - уровень ставки налога на прибыль
 - масштабы предприятия
 - Предприятие, акции которого распределяются только среди учредителей, называется...
 - общество с дополнительной ответственностью
 - открытое акционерное общество
 - закрытое акционерное общество
 - общество с ограниченной ответственностью
 - Основной задачей коммерческих структур является...
 - решение социальных задач
 - получение прибыли
 - реализация инновационной деятельности
 - ликвидация безработицы
 - Цена, по которой акции продаются на первичном рынке:
 - номинальная
-

- балансовая
 - эмиссионная
 - реальная
7. Дивиденд – это...
- реальная стоимость акции
 - номинальная стоимость акции
 - уровень доходности по акциям
8. Упрощенная структура управления предприятием, когда между руководителем и исполнителем отсутствуют промежуточные звенья:
- линейная
 - функциональная
 - линейно-функциональная
 - дивизионная
9. Формой объединения предприятий не является...
- концерн
 - финансово-промышленная группа
 - полное товарищество
 - ассоциация
10. Основной формой планирования осуществления инновационного проекта является:
- бизнес-план
 - оперативный план;
 - текущее планирование
 - стратегический план развития предприятия (организации);
11. В состав основных фондов не входят:
- готовая продукция
 - транспортные средства
 - продуктивный скот
 - инструмент и инвентарь
12. В состав основных средств включаются:
- покупные полуфабрикаты
 - основные материалы
 - многолетние насаждения
 - нематериальные активы
13. Основные производственные фонды переносят свою стоимость на себестоимость...
- произведенной продукции
 - условно чистой продукции
 - реализованной продукции
 - товарной продукции
14. К основным фондам относятся объекты:
- стоимостью более 100 МРОТ
 - стоимостью до 10 тысяч рублей
 - со сроком службы более года, независимо от их стоимости
 - со сроком службы более года и стоимости более 100 МРОТ
15. Обобщающими показателями использования машин и оборудования являются:
- фондоотдача основных фондов
 - удельный вес активных средств труда
 - коэффициент сменности работы оборудования

- длительность производственного цикла
16. Если численность работающих уменьшилась на 10% , а объём товарной продукции вырос на 10%, то выработка на одного работающего:...
- увеличилась на 40%
 - увеличилась на 22%
 - увеличилась на 10%
 - не изменилась
17. Увеличение прибыли на 26% и увеличение фондовооруженности на 12% при неизменном количестве рабочих вызовет изменение рентабельности основных фондов на...
- 14 %
 - 18%
 - 10,4%
 - 12,5%
18. Прибыль от реализации продукции составила 1100 тыс. руб. Убыток от прочих видов деятельности составил 100 тыс. руб. . Прибыль (до налогообложения) составила...тыс. руб.
- 836
 - 800
 - 900
 - 1000
19. Показатель фондоотдачи определяется по формуле:
- $FO = RP / \Phi_{\text{ср. год}}$
 - $FO = \Pi / \Phi_{\text{ср. год}}$
 - $FO = \Phi_{\text{ср. год}} / RP$
 - $FO = \Phi_{\text{ср. год}} / Ч \text{ ППП}$
20. Прибыль используется на...
- техническое перевооружение производства
 - оплату листков нетрудоспособности
 - на покрытие расходов на содержание и эксплуатацию оборудования
 - отчисления в пенсионный фонд.
21. Рентабельность продукции определяется соотношением:
- балансовой прибыли и среднегодовой стоимости основных фондов
 - прибыли от реализации и себестоимости продукции
 - балансовой прибыли и выручки от реализации продукции
 - прибыли от реализации и средних остатков оборотных средств
22. Уровень рентабельности продаж повысится при...
- снижении цены продукции
 - снижении себестоимости продукции
 - снижении объема продаж
 - повышении ставки НДС
23. Рентабельность продукции рассчитывается по формуле:
- $R = \Pi \text{ бал} / (\Phi \text{ ср. год} + OC \text{ ср. ост.}) * 100$
 - $R = \Pi \text{ реал} / S \text{ полн.} * 100$
 - $R = \Pi \text{ реал.} / RP * 100$
 - $R = (Y \text{ i} + S \text{ i}) * S \text{ i} * 100$
24. Увеличение прибыли на 30% и увеличение фондовооруженности на 15% при неизменном количестве рабочих вызовет изменение рентабельности основных фондов на...
- 45,0%
 - 15,0%

- 8,8%
- 13,0%

25. Показатель рентабельности продукции уменьшается, если...

- увеличивается цена и растет себестоимость продукции
- увеличивается цена и снижается себестоимость продукции
- уменьшается цена и растет себестоимость продукции
- уменьшается цена и снижается себестоимость продукции

26. Темп роста рентабельности продажи в отчётном году по сравнению с предыдущим составил 110%, темп роста коэффициента оборачиваемости капитала - 80%. Темп роста рентабельности капитала составит...

- 110%
- 83%
- 80%
- 101%

27. Величина заемного капитала на начало года составляла 1000 тыс. руб., на конец года - 800 тыс. руб. Темп роста заемного капитала составляет...

- 80%
- 125%
- 100%
- 115%

28. Увеличение прибыли на 20% и увеличение численности рабочих на 10% при неизменной фондовооруженности вызовет изменение рентабельности основных фондов на...

- 32,0%
- 30,0%
- 9,0%
- 90%

29. Выручка от реализации продукции за отчетный год 30500 тыс. рублей, себестоимость реализованной продукции по форме №2 «Отчет о прибылях и убытках» - 20500 тыс.руб., управленческие расходы – 3700 тыс. руб., коммерческие расходы – 1300 тыс.руб. Прочие доходы составили 500 тыс. руб., прочие расходы – 360 тыс.руб. Прибыль от реализации продукции составила тыс. руб.

- 10000
- 5140
- 5000
- 2000

30. Выручка от реализации продукции за отчётный год 18000 тыс. руб., себестоимость реализованной! продукции по форме №2 "Отчёт о прибыли и убытках"- 10000 тыс. руб., управленческие расходы - 3700 тыс. руб., коммерческие расходы - 1300 тыс. руб. Прибыль от реализации продукции составила... тыс. руб.

- 4300
- 3000
- 2000
- 8000

8.2. Критерии и шкалы оценивания

8.2.1. Шкалы оценивания

Для контрольных мероприятий устанавливается минимальное и максимальное количество баллов в соответствии с таблицей 8.1.

Контрольное мероприятие считается пройденным успешно при условии набора количества баллов не ниже минимального.

Результат обучения по дисциплине считается достигнутым при успешном прохождении обучающимся всех контрольных мероприятий, относящихся к данному результату обучения.

Таблица 8.1 – Шкалы оценивания контрольных мероприятий

Обозначение	Наименование	Форма контроля	Количество баллов	
			min	max
ПР01	Основы теории спроса и предложения.	тест	2	7
ПР02	Организация производства на предприятиях	решение задач	3	8
ПР03	Основные, оборотные средства и трудовые ресурсы предприятия	решение задач	3	8
ПР04	Издержки предприятия	решение задач.	2	7
ПР05	Финансовые результаты и финансовое состояние предприятия	решение задач	3	8
ПР06	Понятие и принципы инвестиционной и инновационной деятельности	решение задач	2	7
ПР07	Планирование и прогнозирование деятельности предприятия	тест	3	8
ПР08	Основы макроэкономики	решение задач	2	7
Зач01	Зачет	зачет	17	40

8.2.2. Критерии оценивания

При оценивании результатов обучения по дисциплине в ходе текущего контроля успеваемости используются следующие критерии.

Минимальное количество баллов выставляется обучающемуся при выполнении всех указанных показателей (Таблица 8.2), допускаются несущественные неточности в изложении и оформлении материала

Таблица 8.2 – Критерии оценивания мероприятий текущего контроля успеваемости

Наименование, обозначение	Показатели выставления минимального количества баллов
Решение задач	правильно решено не менее 50% задач
Тест	правильно решено не менее 50% тестовых заданий

При оценивании результатов обучения по дисциплине в ходе промежуточной аттестации используются следующие критерии.

Зачет (Зач01).

Промежуточная аттестация проводится в форме компьютерного тестирования.

Продолжительность тестирования: 60 минут.

Результаты тестирования оцениваются максимально 40 баллами, при этом процент правильных ответов P (0...100%) приводится к норме N в 40 баллов по следующей формуле:

$$N=0,4*P$$

Итоговая оценка по дисциплине выставляется с учетом результатов текущего контроля (приведенных к норме в 60 баллов) с использованием следующей шкалы.

Оценка	Набрано баллов
«зачтено»	41...100
«не зачтено»	0...40

МИНИСТЕРСТВО НАУКИ И ВЫСШЕГО ОБРАЗОВАНИЯ РОССИЙСКОЙ ФЕДЕРАЦИИ
Федеральное государственное бюджетное образовательное учреждение
высшего образования

«Тамбовский государственный технический университет»
(ФГБОУ ВО «ТГТУ»)

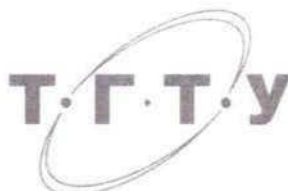

УТВЕРЖДАЮ

Директор
института

Технологического

Д.Л. Полушкин

« 21 » января 2021 г.

РАБОЧАЯ ПРОГРАММА ДИСЦИПЛИНЫ

Б1.О.04 Правоведение

(шифр и наименование дисциплины в соответствии с утвержденным учебным планом подготовки)

Направление

21.03.01- Нефтегазовое дело

(шифр и наименование)

Профиль

Технологии и оборудование нефтегазового дела

(наименование профиля образовательной программы)

Формы обучения:

очная

Кафедра:

Безопасность и правопорядок

(наименование кафедры)

Составитель:

к.и.н., доцент кафедры

степень, должность

подпись

Э.А. Мамонтова

инициалы, фамилия

Заведующий кафедрой

подпись

Р.В. Косов

инициалы, фамилия

Тамбов 2021

**1. ПЛАНИРУЕМЫЕ РЕЗУЛЬТАТЫ ОБУЧЕНИЯ ПО ДИСЦИПЛИНЕ И
ЕЕ МЕСТО В СТРУКТУРЕ ОПОП**

Цель освоения дисциплины – достижение планируемых результатов обучения (таблица 1.1), соотнесенных с индикаторами достижения компетенций и целью реализации ОПОП.

Дисциплина входит в состав части образовательной программы, формируемой участниками образовательных отношений.

Таблица 1.1 – Результаты обучения по дисциплине

Код, наименование индикатора	Результаты обучения по дисциплине
УК-2 Способен определять круг задач в рамках поставленной цели и выбирать оптимальные способы их решения, исходя из действующих правовых норм, имеющихся ресурсов и ограничений	
ИД-5 (УК-2) Знает основные нормативные правовые документы и основные категории юриспруденции для правильного формулирования задач и постановки целей, поиска наиболее приемлемых путей их решения	знает основные признаки правовых норм, основные положения нормативно правовых актов по отраслям права
	формулирует понятия специфики основных правовых норм, регулирующих различные сферы жизнедеятельности и правоотношений общества
	воспроизводит спорные ситуации, возникающие в повседневной практике, анализирует конкретные жизненные ситуации и виды юридической ответственности за совершение различных правонарушений
ИД-6 (УК-2) Умеет ориентироваться в системе законодательства, проводить комплексный поиск и систематизацию нормативно-правовой информации, использовать правовую информацию при рассмотрении и анализе отношений, возникающих в современном обществе	решает примерные правовые задачи в сфере профессиональной деятельности; анализирует конкретные спорные ситуации, рассматривает их с позиций правовых норм
	применяет на практике приемы работы с правовыми актами; способен анализировать различные правовые явления и юридические факты
	использует аналогию права для преодоления пробела в праве и воспроизводит основные характеристики правовых норм
УК-10 Способен формировать нетерпимое отношение к коррупционному поведению	
ИД-1 (УК-10) Знает характерные признаки коррупционного поведения и его взаимосвязь с социальными, экономическими, политическими и иными условиями	имеет представление о действующем антикоррупционном законодательстве и практике формирования нетерпимого отношения к коррупции
	знает основные термины и понятия права, используемые в антикоррупционном законодательстве
	знает действующие правовые нормы, обеспечивающие профилактику коррупции и формирование нетерпимого отношения к ней

Код, наименование индикатора	Результаты обучения по дисциплине
ИД-2 (УК-10) Умеет анализировать, толковать и правильно применять правовые нормы в целях противодействия коррупции и пресечения коррупционного поведения	умеет анализировать правовую информацию для выявления коррупциогенных факторов в нормативных правовых актах
	умеет применять на практике антикоррупционное законодательство, давать оценку коррупционному поведению
	умеет планировать, организовывать и проводить мероприятия, обеспечивающие формирование гражданской позиции и предотвращение коррупции в социуме

Результаты обучения по дисциплине достигаются в рамках осуществления всех видов контактной и самостоятельной работы обучающихся в соответствии с утвержденным учебным планом.

Индикаторы достижения компетенций считаются сформированными при достижении соответствующих им результатов обучения.

2. ОБЪЁМ ДИСЦИПЛИНЫ

Объем дисциплины составляет 3 зачетных единиц.

Ниже приведено распределение общего объема дисциплины (в академических часах) в соответствии с утвержденным учебным планом.

Виды работ	Форма обучения		
	Очная	Очно-заочная	Заочная
	3 семестр	5 семестр	2 курс
<i>Контактная работа</i>	49	13	7
занятия лекционного типа	16	4	2
лабораторные занятия			
практические занятия	32	8	4
курсовое проектирование			
консультации			
промежуточная аттестация	1	1	1
<i>Самостоятельная работа</i>	59	95	101
<i>Всего</i>	108	108	108

3. СОДЕРЖАНИЕ ДИСЦИПЛИНЫ

Тема 1. Государство и право. Их роль в жизни общества. Понятие и сущность государства.

Государство, право, государственно-правовое явление как объект изучения юридической науки. Система юридических наук. Формирование права как науки. Развитие государства и совершенствование законов принимаемые государством.

Термин правоведение, задачи курса "Правоведение", цели предмета.

Понятие и признаки государства. Типы и формы государства. Теории происхождения государства. Формы правления, государственного устройства, политического режима. Функции государства. Правовое государство: понятие и признаки.

ПР01. Практическое занятие:

Государство, право. Формирование права как науки. Термин правоведение, задачи курса "Правоведение", цели предмета.

Понятие и признаки государства. Типы и формы государства. Теории происхождения государства. Формы правления, государственного устройства, политического режима. Функции государства. Правовое государство: понятие и признаки.

Самостоятельная работа:

СР01. По рекомендованной литературе изучить:

Государство, право. Формирование права как науки. Термин правоведение, задачи курса "Правоведение", цели предмета.

Понятие и признаки государства. Типы и формы государства. Теории происхождения государства. Формы правления, государственного устройства, политического режима. Функции государства. Правовое государство: понятие и признаки.

Тема 2. Норма права и нормативно-правовые акты. Система российского права. Особенности правового регулирования будущей профессиональной деятельности.

Основные правовые системы современности. Международное право как особая система права. Источники российского права. Закон и подзаконные акты.

Понятие права. Признаки права. Соотношение права и государства. Норма права: понятие и структура. Формы (источники) права. Отрасли права. Характеристика основных отраслей права. Функции права. Основные правовые системы мира.

Формирование правовой позиции по вопросам профессиональной деятельности. Оформление договорных отношений в рамках профессиональной деятельности. Контроль за выполнением договорных отношений. Формирование правосознания у работников.

ПР02. Практическое занятие:

Понятие права. Признаки права. Соотношение права и государства. Норма права: понятие и структура. Формы (источники) права. Отрасли права. Характеристика основных отраслей права. Функции права. Основные правовые системы мира.

Формирование правовой позиции по вопросам профессиональной деятельности.

Самостоятельная работа:

СР02. По рекомендованной литературе изучить:

Понятие права. Признаки права. Соотношение права и государства. Норма права: понятие и структура. Формы (источники) права. Отрасли права. Характеристика основных отраслей права. Функции права. Основные правовые системы мира.

Формирование правовой позиции по вопросам профессиональной деятельности.

Тема 3. Правонарушение и юридическая ответственность. Значение законности и правопорядка в современном обществе. Правовое государство.

Правомерное поведение. Формы правомерного поведения. Понятие, признаки и состав правонарушения. Виды правонарушений. Понятие, основные признаки и виды юридической ответственности. Принципы юридической ответственности. Основания возникновения юридической ответственности. Принципы правового государства.

ПР03. Практическое занятие:

Правомерное поведение. Формы правомерного поведения. Понятие, признаки и состав правонарушения. Виды правонарушений. Понятие, основные признаки и виды юридической ответственности. Принципы юридической ответственности. Основания возникновения юридической ответственности. Принципы правового государства.

Самостоятельная работа:

СР03. По рекомендованной литературе изучить:

Правомерное поведение. Формы правомерного поведения. Понятие, признаки и состав правонарушения. Виды правонарушений. Понятие, основные признаки и виды юридической ответственности. Принципы юридической ответственности. Основания возникновения юридической ответственности. Принципы правового государства.

Тема 4. Конституция Российской Федерации - основной закон государства. Основы правового статуса человека гражданина. Избирательное право РФ. Особенности федеративного устройства России.

Основа конституционного строя, народовластие в РФ. Общая характеристика конституционного (государственного) права. Источники конституционного права РФ. Основной закон: РФ понятие, сущность и юридические свойства Конституции РФ. Этапы конституционной реформы.

Общая характеристика общероссийского конституционного строя. Значение конституционного определения России как демократического, правового, федеративного, суверенного, социального, светского государства в форме республики. Понятие основ правового статуса человека и гражданина и его принципы. Гражданство РФ: понятие, основания получения. Система основных прав, свобод и обязанности человека и гражданина.

Избирательное право и система РФ: понятие, принципы, избирательный процесс.

Понятие, принципы федеративного устройства РФ. Основы конституционного статуса РФ и ее субъектов. Компетенция РФ. Разграничение предметов ведения и полномочий между федерацией и ее субъектами.

ПР04. Практическое занятие:

Основа конституционного строя, народовластие в РФ. Общая характеристика конституционного (государственного) права. Источники конституционного права РФ. Основной закон: РФ понятие, сущность и юридические свойства Конституции РФ. Этапы конституционной реформы.

Избирательное право и система РФ: понятие, принципы, избирательный процесс.

Понятие, принципы федеративного устройства РФ. Основы конституционного статуса РФ и ее субъектов. Компетенция РФ. Разграничение предметов ведения и полномочий между федерацией и ее субъектами.

Самостоятельная работа:

СР04. По рекомендованной литературе изучить:

Основа конституционного строя, народовластие в РФ. Общая характеристика конституционного (государственного) права. Источники конституционного права РФ. Основной закон: РФ понятие, сущность и юридические свойства Конституции РФ. Этапы конституционной реформы.

Избирательное право и система РФ: понятие, принципы, избирательный процесс.

Понятие, принципы федеративного устройства РФ. Основы конституционного статуса РФ и ее субъектов. Компетенция РФ. Разграничение предметов ведения и полномочий между федерацией и ее субъектами.

Тема 5. Система органов государственной власти в Российской Федерации. Президент РФ. Исполнительная власть РФ. Федеральное собрание РФ. Судебная система РФ.

Основы конституционного статуса Президента РФ, его полномочия в системе органов государства. Порядок выборов и прекращения полномочий президента РФ. Компетенция Президента РФ. Правительство РФ, его структура и полномочия. Органы исполнительной власти в субъектах РФ.

Основы конституционного статуса Федерального собрания РФ, его место в системе органов государства. Палаты федерального собрания - Совет федерации, Государственная Дума: состав, порядок формирования, внутренняя организация, конституционно-правовой статус депутата. Компетенция Федерального собрания и его палат. Порядок деятельности Федерального собрания. Законодательный процесс.

Понятие и признаки судебной власти. Конституционные принципы осуществления судебной власти. Судебная система, ее структура: Конституционный суд РФ, Верховный суд РФ и общие суды, военные суды, арбитражные суды. Конституционно-правовой статус судей. Организационное обеспечение деятельности судов и органов юстиции. Прокурорский надзор и органы прокуратуры. Адвокатура. Нотариат. МВД РФ и его органы.

ПР05. Практическое занятие:

Основы конституционного статуса Президента РФ, его полномочия в системе органов государства. Порядок выборов и прекращения полномочий президента РФ. Компетенция Президента РФ. Правительство РФ, его структура и полномочия. Органы исполнительной власти в субъектах РФ.

Основы конституционного статуса Федерального собрания РФ, его место в системе органов государства. Палаты федерального собрания - Совет федерации, Государственная Дума. Понятие и признаки судебной власти. Конституционные принципы осуществления судебной власти. Судебная система, ее структура: Конституционный суд РФ, Верховный суд РФ и общие суды, военные суды, арбитражные суды.

Самостоятельная работа:

СР05. По рекомендованной литературе изучить:

Основы конституционного статуса Президента РФ, его полномочия в системе органов государства. Порядок выборов и прекращения полномочий президента РФ. Компетенция Президента РФ. Правительство РФ, его структура и полномочия. Органы исполнительной власти в субъектах РФ.

Основы конституционного статуса Федерального собрания РФ, его место в системе органов государства. Палаты федерального собрания - Совет федерации, Государственная Дума. Понятие и признаки судебной власти. Конституционные принципы осуществления

судебной власти. Судебная система, ее структура: Конституционный суд РФ, Верховный суд РФ и общие суды, военные суды, арбитражные суды.

Тема 6. Административные правонарушения и административная ответственность. Трудовой договор (контракт). Трудовая дисциплина и ответственность за ее нарушение.

Основы административного права РФ. Понятие административного права. Административные правонарушения. Ответственность по административному праву. Административно-правовая организация управления экономикой, социально-культурной и административно-политической сферами.

Основы трудового права РФ. Понятие, предмет и источники трудового права. Правовой статус субъектов трудового права РФ. Коллективный договор и соглашения. Гарантии занятости и трудоустройства. Трудовой договор: понятие, стороны и содержание. Основание и порядок заключения, изменения и прекращения трудового договора. Понятие и виды рабочего времени, времени отдыха. Дисциплина труда. Оплата труда. Материальная ответственность. Трудовая дисциплина. Особенности регулирования труда женщин и молодежи, трудовые споры. Механизмы реализации и защиты, трудовых прав граждан.

ПР06. Практическое занятие:

Основы административного права РФ. Понятие административного права. Административные правонарушения.

Основы трудового права РФ. Понятие, предмет и источники трудового права. Правовой статус субъектов трудового права РФ. Коллективный договор и соглашения. Гарантии занятости и трудоустройства. Трудовой договор: понятие, стороны и содержание. Основание и порядок заключения, изменения и прекращения трудового договора.

Самостоятельная работа:

СР06. По рекомендованной литературе изучить:

Основы административного права РФ. Понятие административного права. Административные правонарушения.

Основы трудового права РФ. Понятие, предмет и источники трудового права. Правовой статус субъектов трудового права РФ. Коллективный договор и соглашения. Гарантии занятости и трудоустройства. Трудовой договор: понятие, стороны и содержание. Основание и порядок заключения, изменения и прекращения трудового договора.

Тема 7. Понятие гражданского правоотношения. Физические и юридические лица. Право собственности. Наследственное право.

Основы гражданского права. Понятие, законодательство и система гражданского права. Гражданские правоотношения. Субъекты гражданского права РФ. Объекты гражданского права РФ. Понятие и состав правоотношения. Участники (субъекты) правоотношений. Физические и юридические лица, их правоспособность и дееспособность. Деликтоспособность. Субъекты публичного права. Государственные органы и должностные лица. Понятие компетенции и правомочий. Субъективное право и юридическая обязанность: понятие и виды. Юридические факты как основания возникновения, изменения и прекращения правовых отношений.

Сделки. Представительство. Исковая давность. Понятие и формы права собственности. Право интеллектуальной собственности. Обязательства в гражданском

праве и ответственность за их нарушение. Договорные обязательства. Наследственное право.

ПР07. Практическое занятие:

Основы гражданского права. Понятие, законодательство и система гражданского права. Гражданские правоотношения. Субъекты гражданского права РФ. Объекты гражданского права РФ. Понятие и состав правоотношения. Участники (субъекты) правоотношений. Физические и юридические лица, их правоспособность и дееспособность. Деликтоспособность. Субъекты публичного права. Государственные органы и должностные лица. Понятие компетенции и правомочий. Субъективное право и юридическая обязанность: понятие и виды. Юридические факты как основания возникновения, изменения и прекращения правовых отношений.

Самостоятельная работа:

СР07. По рекомендованной литературе изучить:

Основы гражданского права. Понятие, законодательство и система гражданского права. Гражданские правоотношения. Субъекты гражданского права РФ. Объекты гражданского права РФ. Понятие и состав правоотношения. Участники (субъекты) правоотношений. Физические и юридические лица, их правоспособность и дееспособность. Деликтоспособность. Субъекты публичного права. Государственные органы и должностные лица. Понятие компетенции и правомочий. Субъективное право и юридическая обязанность: понятие и виды. Юридические факты как основания возникновения, изменения и прекращения правовых отношений.

Тема 8. Брачно-семейные отношения. Взаимные права и обязанности супругов, родителей и детей. Понятие преступления. Уголовная ответственность за совершение преступлений.

Основы семейного права РФ. Понятие и принципы семейного права РФ. Источники семейного права РФ. Понятие брака и семьи. Регистрация брака. Условия прекращения брака. Отношения родителей и детей, личные и имущественные отношения супругов. Права ребенка. Ответственность по семейному праву.

Основы уголовного права РФ. Понятие и задачи уголовного права РФ. Источники уголовного права РФ. Уголовный закон и преступление как основные понятия уголовного права. Понятие уголовной ответственности, ее основание. Состав преступления. Обстоятельства, исключающие общественную опасность и противоправность деяния. Соучастие в преступлении. Понятие и цели наказания. Система и виды уголовных наказаний, уголовная ответственность. Общая характеристика Особенной части Уголовного кодекса РФ.

ПР08. Практическое занятие:

Основы семейного права РФ. Понятие и принципы семейного права РФ. Источники семейного права РФ. Понятие брака и семьи. Регистрация брака. Условия прекращения брака. Отношения родителей и детей, личные и имущественные отношения супругов. Права ребенка. Ответственность по семейному праву.

Основы уголовного права РФ. Понятие и задачи уголовного права РФ. Источники уголовного права РФ. Уголовный закон и преступление как основные понятия уголовного права. Понятие уголовной ответственности, ее основание. Состав преступления.

Самостоятельная работа:

СР08. По рекомендованной литературе изучить:

Основы семейного права РФ. Понятие и принципы семейного права РФ. Источники семейного права РФ. Понятие брака и семьи. Регистрация брака. Условия прекращения брака. Отношения родителей и детей, личные и имущественные отношения супругов. Права ребенка. Ответственность по семейному праву.

Основы уголовного права РФ. Понятие и задачи уголовного права РФ. Источники уголовного права РФ. Уголовный закон и преступление как основные понятия уголовного права. Понятие уголовной ответственности, ее основание. Состав преступления.

Тема 9. Экологическое право. Правовые основы защиты государственной тайны. Законодательные и нормативно-правовые акты в области защиты информации и государственной тайны.

Понятие «информация» и ее виды. Основные принципы правового регулирования отношений в сфере информации и ее защиты. Понятие тайны и ее виды. Государственная тайна. Принципы отнесения сведений к государственной тайне и их засекречивания. Законодательные и иные нормативные правовые акты в области защиты информации и государственной тайны.

Основы экологического права РФ. Понятие и задачи экологического права РФ. Источники экологического права РФ. Понятие экологической ответственности, ее основание. Механизм охраны окружающей природной среды. Право собственности на природные ресурсы.

ПР09. Практическое занятие:

Понятие тайны и ее виды. Государственная тайна. Принципы отнесения сведений к государственной тайне и их засекречивания. Законодательные и иные нормативные правовые акты в области защиты информации и государственной тайны.

Основы экологического права РФ. Понятие и задачи экологического права РФ. Источники экологического права РФ. Понятие экологической ответственности, ее основание. Механизм охраны окружающей природной среды.

Самостоятельная работа:

СР09. По рекомендованной литературе изучить:

Понятие тайны и ее виды. Государственная тайна. Принципы отнесения сведений к государственной тайне и их засекречивания. Законодательные и иные нормативные правовые акты в области защиты информации и государственной тайны.

Основы экологического права РФ. Понятие и задачи экологического права РФ. Источники экологического права РФ. Понятие экологической ответственности, ее основание. Механизм охраны окружающей природной среды.

4. ПЕРЕЧЕНЬ УЧЕБНОЙ ЛИТЕРАТУРЫ, ИНФОРМАЦИОННЫХ РЕСУРСОВ И ТЕХНОЛОГИЙ

4.1. Учебная литература

1. Маилян, С.С. Правоведение: Учебник для студентов вузов неюридического профиля. [Электронный ресурс] — Электрон. дан. — М. : ЮНИТИ-ДАНА, 2015. — 415 с. — Режим доступа: <http://www.iprbookshop.ru/52046>
2. Мамонтова, Э.А., Дмитриевцева, А.А., Дик, А.А., Блюм, А.В. Правоведение [Электронный ресурс]. Учебное пособие. Тамбов. Издательство ФГБОУ ВПО "ТГТУ", 2016. — Режим доступа: <http://www.tstu.ru/book/elib1/exe/2016/Mamontova.exe>
3. Фомина О.И. Правоведение [Электронный ресурс] : учебное пособие / О.И. Фомина, Е.А. Старова. — Электрон. текстовые данные. — Санкт-Петербург: Санкт-Петербургский государственный архитектурно-строительный университет, ЭБС АСВ, 2015. — 90 с. — 978-5-9227-0590-5. — Режим доступа: <http://www.iprbookshop.ru/58539.html>
4. Зассеева В.С. Правоведение [Электронный ресурс] : учебное пособие / В.С. Зассеева. — Электрон. текстовые данные. — СПб. : Троицкий мост, 2017. — 126 с. — 978-5-4377-0085-3. — Режим доступа: <http://www.iprbookshop.ru/58548.html>
5. Актуальные вопросы конституционного права России и зарубежных стран, муниципального права и сравнительного правоведения [Электронный ресурс] : сборник трудов / Е.В. Аврамова [и др.]. — Электрон. текстовые данные. — Москва, Саратов: Всероссийский государственный университет юстиции (РПА Минюста России), Ай Пи Эр Медиа, 2016. — 167 с. — 978-5-00094-362-5. — Режим доступа: <http://www.iprbookshop.ru/65883.html>
6. Зрелов А.П. Правоведение [Электронный ресурс] : конспект лекций / А.П. Зрелов. — Электрон. текстовые данные. — М. : ЭкООнис, 2015. — 228 с. — 978-5-91936-057-5. — Режим доступа: <http://www.iprbookshop.ru/71464.html>
5. Мухаев Р.Т. Правоведение: Учебник для студентов, обучающихся по неюридическим специальностям [Электронный ресурс] — Электрон. дан. — М.: ЮНИТИ-ДАНА, 2013. — 431 с. — Режим доступа: <http://www.iprbookshop.ru/20988>
6. Концепции развития российского законодательства [Электронный ресурс] / Л.В. Андриченко [и др.]. — Электрон. текстовые данные. — М.: Институт законодательства и сравнительного правоведения при Правительстве Российской Федерации, Юриспруденция, 2014. — 125 с. — 978-5-9516-0660-0. — Режим доступа: <http://www.iprbookshop.ru/23016.html>

4.2. Интернет-ресурсы, в том числе современные профессиональные базы данных и информационные справочные системы

- Университетская информационная система «РОССИЯ» <https://uisrussia.msu.ru>
Справочно-правовая система «Консультант+» <http://www.consultant-urist.ru>
Справочно-правовая система «Гарант» <http://www.garant.ru>
База данных Web of Science <https://apps.webofknowledge.com/>
База данных Scopus <https://www.scopus.com>
Портал открытых данных Российской Федерации <https://data.gov.ru>
База открытых данных Министерства труда и социальной защиты РФ <https://rosmintrud.ru/opendata>
База данных Научной электронной библиотеки eLIBRARY.RU <https://elibrary.ru/>

База данных профессиональных стандартов Министерства труда и социальной защиты РФ <http://profstandart.rosmintrud.ru/obshchiy-informatsionnyy-blok/natsionalnyy-reestr-professionalnykh-standartov/>

Базы данных Министерства экономического развития РФ <http://www.economy.gov.ru>

База открытых данных Росфинмониторинга <http://www.fedsfm.ru/opendata>

Электронная база данных «Издательство Лань» <https://e.lanbook.com>

Электронная библиотечная система «IPRbooks» <http://www.iprbookshop.ru>

База данных «Электронно-библиотечная система «ЭБС ЮРАЙТ» <https://www.biblio-online.ru>

База данных электронно-библиотечной системы ТГТУ <http://elib.tstu.ru>

Федеральная государственная информационная система «Национальная электронная библиотека» <https://нэб.рф>

Национальный портал онлайн обучения «Открытое образование» <https://openedu.ru>

Электронная база данных "Polpred.com Обзор СМИ" <https://www.polpred.com>

Официальный сайт Федерального агентства по техническому регулированию и метрологии <http://protect.gost.ru/>

Ресурсы электронной информационно-образовательной среды университета представлены в локальном нормативном акте «Положение об электронной информационно-образовательной среде Тамбовского государственного технического университета».

Электронные образовательные ресурсы, к которым обеспечен доступ обучающихся, в т.ч. приспособленные для использования инвалидами и лицами с ограниченными возможностями здоровья, приведены на официальном сайте университета в разделе «Университет»-«Сведения об образовательной организации»-«Материально-техническое обеспечение и оснащенность образовательного процесса».

Сведения о лицензионном программном обеспечении, используемом в образовательном процессе, представлены на официальном сайте университета в разделе «Образование»-«Учебная работа»-«Доступное программное обеспечение».

5. МЕТОДИЧЕСКИЕ УКАЗАНИЯ ДЛЯ ОБУЧАЮЩИХСЯ ПО ОСВОЕНИЮ ДИСЦИПЛИНЫ

К современному специалисту общество предъявляет достаточно широкий перечень требований, среди которых немаловажное значение имеет наличие у выпускников определенных способностей и умений самостоятельно добывать знания из различных источников, систематизировать полученную информацию, давать оценку конкретной ситуации. Формирование такого умения происходит в течение всего периода Вашего обучения через участие в практических занятиях, выполнение контрольных заданий и тестов. При этом Ваша самостоятельная работа играет решающую роль в ходе всего учебного процесса.

Успешное освоение компетенций, формируемых данной учебной дисциплиной, предполагает оптимальное использование Вами времени самостоятельной работы. Целесообразно посвящать до 20 минут изучению конспекта лекции в тот же день после лекции и за день перед лекцией. Теоретический материал изучать в течение недели до 2 часов, а готовиться к практическому занятию по дисциплине до 1.5 часов.

В ходе проведения всех видов занятий значительное место уделяется активизации самостоятельной работы студентов с целью углубленного освоения разделов программы и формирования практических навыков.

Подготовка к зачету – итог всей предыдущей систематической работы по изучению курса дисциплины « Правоведение ». Следует повторить весь пройденный материал. Рекомендуется составлять для каждого вопроса план ответа (4-5 пунктов), согласно которому подбирать необходимый материал, изучать его и проводить самопроверку.

6. МАТЕРИАЛЬНО-ТЕХНИЧЕСКОЕ ОБЕСПЕЧЕНИЕ

По всем видам учебной деятельности в рамках дисциплины используются аудитории, оснащенные необходимым специализированным оборудованием.

Наименование специальных помещений	Оснащенность специальных помещений	Перечень лицензионного программного обеспечения / Реквизиты подтверждающего документа
учебные аудитории для проведения занятий лекционного типа	Мебель: учебная мебель Технические средства: компьютер, принтер, мультимедиа-проектор, проекционный экран	MS Office, Windows / Корпоративные академические лицензии бессрочные Microsoft Open License №47425744, 48248803, 41251589, 46314939, 44964701, 43925361, 45936776, 47425744, 41875901, 41318363, 60102643;
<i>учебная аудитория для проведения занятий семинарского типа, курсового проектирования, групповых и индивидуальных консультаций, текущего контроля и промежуточной аттестации, – Компьютерный класс</i>	Мебель: учебная мебель Комплект специализированной мебели: компьютерные столы Технические средства: компьютерная техника, коммуникационное оборудование, обеспечивающее доступ к сети Интернет (проводное соединение и беспроводное соединение по технологии Wi-Fi)	7-Zip сервисное без ограничений файловый архиватор Java SE (GNU GPL) средства разработки приложений на языке программирования Java Netbeans IDE GNU GPL среда разработки приложений на языке программирования Java DevC++ (GNU GPL) среда разработки приложений на языке программирования C/C++ XAMPP (GNU GPL) сборка веб-сервера (содержит Apache, MariaDB, PHP, Perl)

Для самостоятельной работы обучающихся предусмотрены помещения, укомплектованные специализированной мебелью, оснащенные компьютерной техникой с возможностью подключения к сети «Интернет» и обеспечением доступа в электронную информационно-образовательную среду университета.

Наименование помещений для самостоятельной работы обучающихся	Оснащенность помещений для самостоятельной работы обучающихся	Перечень лицензионного программного обеспечения / Реквизиты подтверждающего документа
Помещение для самостоятельной работы обучающихся (читальный зал Научной библиотеки)	Мебель: учебная мебель Комплект специализированной мебели: компьютерные столы Оборудование: компьютерная техника с подключением к информационно-коммуникационной сети «Интернет» и доступом в электронную информационно-образовательную среду образовательной организации, веб-камеры, коммуникационное оборудование, обеспечивающее доступ к сети интернет (проводное соединение и беспроводное соединение по технологии Wi-Fi)	Microsoft Windows 7 pro Лицензия №49487340 Microsoft Office 2007 Лицензия №49487340
Помещение для самостоятельной работы обучающихся (ауд. 333/А)	Мебель: учебная мебель Комплект специализированной мебели: компьютерные столы Оборудование: компьютерная техника с подключением к информационно-	Microsoft Windows XP Лицензия №44964701 Microsoft Office 2007 Лицензия №44964701

21.03.01 «Нефтегазовое дело»
«Технологии и оборудование нефтегазового дела»

Наименование помещений для самостоятельной работы обучающихся	Оснащенность помещений для самостоятельной работы обучающихся	Перечень лицензионного программного обеспечения / Реквизиты подтверждающего документа
	коммуникационной сети «Интернет» и доступом в электронную информационно-образовательную среду образовательной организации, веб-камеры, коммуникационное оборудование, обеспечивающее доступ к сети интернет (проводное соединение и беспроводное соединение по технологии Wi-Fi)	

7. ТЕКУЩИЙ КОНТРОЛЬ УСПЕВАЕМОСТИ И ПРОМЕЖУТОЧНАЯ АТТЕСТАЦИЯ

Проверка достижения результатов обучения по дисциплине осуществляется в рамках текущего контроля успеваемости и промежуточной аттестации.

7.1. Текущий контроль успеваемости

Текущий контроль успеваемости включает в себя мероприятия по оцениванию выполнения заданий на практических занятиях, заданий для самостоятельной работы. Мероприятия текущего контроля успеваемости приведены в таблице 7.1.

Таблица 7.1 – Мероприятия текущего контроля успеваемости

Обозначение	Наименование	Форма контроля
ПР01	Государство и право. Понятие и сущность государства. Норма права и нормативно-правовые акты	семинар
ПР02	Система российского права. Особенности правового регулирования будущей профессиональной деятельности	семинар
ПР03	Юридические факты. Понятие и предпосылки правоотношений	семинар
ПР04	Правонарушение и юридическая ответственность	презентация устный опрос
ПР05	Конституция Российской Федерации - основной закон государства. Основы правового статуса человека гражданина	семинар
ПР06	Избирательное право РФ. Особенности федеративного устройства России	доклад
ПР07	Система органов государственной власти в Российской Федерации. Президент РФ. Исполнительная власть РФ	семинар
ПР08	Федеральное собрание РФ. Судебная система РФ	контрольная работа устный опрос
ПР09	Понятие гражданского правоотношения. Физические и юридические лица.	семинар
ПР10	Право собственности. Наследственное право	презентация устный опрос
ПР11	Трудовой договор (контракт). Трудовая дисциплина и ответственность за ее нарушение	устный опрос
ПР12	Брачно-семейные отношения. Взаимные права и обязанности супругов, родителей и детей.	семинар
ПР13	Административные правонарушения и административная ответственность	устный опрос
ПР14	Уголовная ответственность за совершение преступлений. Коррупционные правонарушения и ответственность за их совершение. Основные направления государственной политики в области противодействия коррупции	презентация устный опрос
ПР15	Экологическое право	устный опрос
ПР16	Правовые основы защиты государственной тайны. Законодательные и нормативно-правовые акты в области защиты информации и государственной тайны	контрольная работа устный опрос
СР01	Домашнее задание на тему «Государство и право»	конспект

Обозначение	Наименование	Форма контроля
СР02	Домашнее задание на тему «Система права»	конспект
СР03	Домашнее задание на тему «Правонарушения»	конспект
СР04	Домашнее задание на тему «Система органов государственной власти в РФ»	конспект
СР05	Домашнее задание на тему «Трудовой договор»	конспект
СР06	Домашнее задание на тему «Гражданские правоотношения»	конспект

7.2. Промежуточная аттестация

Формы промежуточной аттестации по дисциплине приведены в таблице 7.2.

Таблица 7.2 – Формы промежуточной аттестации

Обозначение	Форма отчетности	Очная	Очно-заочная	Заочная
Зач01	Зачет	3 семестр	5 семестр	2 курс

8. ФОНД ОЦЕНОЧНЫХ СРЕДСТВ

8.1. Оценочные средства

Оценочные средства соотнесены с результатами обучения по дисциплине и индикаторами достижения компетенций.

ИД-5 (УК-2) Знает основные нормативные правовые документы и основные категории юриспруденции для правильного формулирования задач и постановки целей, поиска наиболее приемлемых путей их решения

Результаты обучения	Контрольные мероприятия
знает основные признаки правовых норм, основные положения нормативно правовых актов по отраслям права	ПР01, ПР05, ПР06, ПР15, СР01, Зач01
формулирует понятия специфики основных правовых норм, регулирующих различные сферы жизнедеятельности и правоотношений общества	ПР03, ПР09, ПР16, Зач01
воспроизводит спорные ситуации, возникающие в повседневной практике, анализирует конкретные жизненные ситуации и виды юридической ответственности за совершение различных правонарушений	ПР04, ПР13, ПР14, СР03, Зач01

Задания к опросу ПР01

1. Охарактеризуйте общественную власть и социальные нормы до образования государства.

2. Расскажите об основных учениях о происхождении государства и права. В чем причины плюрализма в подходах к этому вопросу?

3. Дайте определение государства и перечислите его основные признаки.

4. Что такое форма государства?

5. Назовите признаки права.

6. Назовите признаки правового государства.

7. Как соотносятся законность и правопорядок?

Практические задания

1. Включите в словарь и запомните следующие понятия: общество, род, социальное регулирование, цивилизация, государство.

2. Представьте в виде таблицы сравнительную характеристику различных теорий происхождения государства и права.

Задания к опросу ПР03

1. Что такое правоотношение? Назовите элементы правоотношения.

2. Что входит в содержание правоотношения? Дайте определение элементам содержания.

3. Кто может быть субъектом правоотношений?

4. Что такое правоспособность, дееспособность, деликтоспособность?

5. Что может выступать объектом правоотношения?

6. Что такое юридические факты? На какие виды они делятся?

7. Охарактеризуйте виды правоотношений: регулятивные (активного и пассивного типов) и правоохранительные, абсолютные и относительные.

8. В чем особенность гражданских правоотношений? Назовите объекты и субъекты гражданских правоотношений.

19. Назовите основания прекращения права

Практические задания

Составьте схему «Правоспособность и дееспособность в различных отраслях права» и отразите в ней виды субъектов данных отраслей, моменты возникновения и прекращения правоспособности и дееспособности, содержание правоспособности.

Задания к опросу ПР04

1. Дайте определение правомерного поведения и назовите его признаки.
2. Дайте определение понятию правонарушения и назовите его признаки.
3. Что такое вина? Какие формы вины существуют? В чем их отличие?
4. Что такое состав правонарушения? Какие элементы входят в это понятие?

Расскажите о каждом элементе.

5. На какие виды делятся правонарушения по степени общественной опасности?
6. Дайте определение понятию преступления, назовите его основные характеристики.
7. Что такое административный проступок? В чем его особенности?
8. Что такое гражданское правонарушение? В чем его особенности?
9. Что такое дисциплинарный проступок? В чем его особенности?
10. Какие еще виды правонарушений можно выделить?
11. Что такое юридическая ответственность? Чем она отличается от других видов общественной ответственности?
12. Назовите цели юридической ответственности.
13. Что является основаниями юридической ответственности?
14. Назовите принципы юридической ответственности, расскажите о каждом принципе.
15. Какие существуют виды юридической ответственности? Чем они отличаются друг от друга (основания ответственности, меры ответственности и др.).

Практические задания

Составьте таблицу о видах юридической ответственности, сравнив их по следующим позициям:

- цели ответственности;
- основание для привлечения к ответственности;
- санкции, характеризующие вид ответственности;
- основания освобождения от ответственности;
- орган, привлекающий к ответственности.

Темы для презентаций

1. Виды правонарушений (уголовное преступление, административное правонарушение, дисциплинарный проступок, гражданское правонарушение).
2. Субъект, субъективная сторона, объект, объективная сторона.

Задания к опросу ПР05

1. Конституционно-правовые нормы: их особенности и классификация.
2. Конституционно-правовые отношения.
3. Источники (формы) конституционного права Российской Федерации.
4. Конституционное развитие России.
5. Подготовка и принятие Конституции Российской Федерации 1993 года. Структура Конституции Российской Федерации.
6. Порядок пересмотра Конституции Российской Федерации и принятия конституционных поправок.
7. Понятие конституционного строя. Закрепление конституционного строя в Конституции Российской Федерации.
8. Республиканская форма правления в России.
9. Конституционно-правовые основы гражданства Российской Федерации.

10. Приобретение гражданства Российской Федерации: основания и порядок.
11. Прекращение гражданства Российской Федерации: основания и порядок.
12. Порядок решения дел о гражданстве Российской Федерации.
13. Принципы правового статуса человека и гражданина.
14. Личные права и свободы.
15. Политические права и свободы. Социально-экономические права и свободы. Основные обязанности граждан Российской Федерации.
16. Гарантии конституционных прав и свобод. Правовое положение иностранных граждан, лиц без гражданства, беженцев и вынужденных переселенцев.

План конспекта СР01

Составить таблицу разных определений государства, включив в нее фамилию ученого и определение понятия.

Темы доклада ПР06

1. Гарантии избирательных прав граждан Российской Федерации. Федеральный закон «Об основных гарантиях избирательных прав и права на участие в референдуме граждан Российской Федерации».
2. Понятие избирательного права и избирательной системы.
3. Стадии избирательного процесса.
4. Выдвижение, регистрация, статус кандидатов.
5. Избирательные комиссии: система, порядок формирования, полномочия.
6. Предвыборная агитация.
7. Порядок голосования, установление результатов выборов.
8. Порядок выборов Президента Российской Федерации.
9. Конституционно-правовой статус Российской Федерации.
10. Предметы ведения Российской Федерации. предметы совместного ведения Российской Федерации и ее субъектов.
11. Предметы ведения субъектов Российской Федерации.
12. Конституционно-правовой статус субъектов Российской Федерации.

Задания к опросу ПР09

1. Расскажите о гражданской правоспособности и дееспособности граждан.
2. Дайте определение юридического лица. Назовите его признаки.
3. Назовите организационно-правовые формы юридических лиц.
4. Чем отличаются коммерческие и некоммерческие, унитарные и корпоративные юридические лица?
5. Что означает общая и специальная правоспособность юридического лица?
6. Что такое правопреемство в гражданских правоотношениях?
7. Назовите виды гражданских правоотношений.

Практические задания

1. Дайте анализ правоотношениям купли-продажи (субъекты, кто ими может быть; объект; содержание — права и обязанности субъектов). Что является юридическим фактом для возникновения правоотношения купли-продажи?
2. Проанализируйте нормы Гражданского кодекса РФ о праве собственности. Определите элементы правоотношения собственности (субъекты, кто ими может быть; объект; содержание — права и обязанности субъектов). Что является юридическим фактом для возникновения правоотношения собственности?
3. Составьте схему «Правоспособность и дееспособность в различных отраслях права» и отразите в ней виды субъектов данных отраслей, моменты возникновения и прекращения правоспособности и дееспособности, содержание правоспособности.

Задания к опросу ПР13

1. Предмет и метод административного права РФ. Специфика административных правоотношений.
2. Источники административного законодательства. Кодекс РФ об административных правонарушениях – структура и основные характеристики.
3. Основные принципы государственного управления.
4. Правовой статус, компетенция и виды органов исполнительной власти. Государственная служба в РФ и ее виды.
5. Понятие, виды и субъекты административных правонарушений по особенной части КОАП.
6. Понятие и виды административной ответственности.
7. Административная ответственность за нарушения Правил дорожного движения.
8. Виды административных взысканий и порядок их наложения. Общие понятия. Производство по делам об административных правонарушениях.
9. Органы и должностные лица, уполномоченные рассматривать дела об административных правонарушениях.
10. Судебный порядок рассмотрения дел об административных правонарушениях.
11. Исполнение постановлений по делам об административных правонарушениях.

Задания к опросу ПР14

1. Уголовное законодательство в современной России. Понятие и задачи уголовного права.
2. Правонарушения и преступления – сходства и различия
3. Источники уголовного законодательства. Структура и основные характеристики.
4. Понятие и состав преступления в уголовном праве.
5. Основы уголовного процесса: органы, рассматривающие уголовные дела и стороны уголовного процесса.
6. Система наказаний и их виды.
7. Режимы отбывания наказания.

Темы для презентаций

1. Объект и объективная сторона, субъект и субъективная сторона преступления.
2. Виды преступления в уголовном праве.
3. Уголовная ответственность.
4. Амнистия и помилование в уголовном праве.
5. Правоохранительные органы и борьба с преступностью.

Задания к опросу ПР15

1. Понятие, предмет и метод экологического и природоресурсного права РФ.
2. Источники экологического и природоресурсного законодательства. Характеристика основных кодексов.
3. Закон РФ «Об охране окружающей среды» - один из основных источников экологического права.
4. Экологический контроль в РФ.
5. Понятие и состав экологических правонарушений. Ответственность за экологические правонарушения.
6. Право собственности на земельные участки. Права и обязанности землепользователей.
7. Закон РФ «О недрах»; основные институты и механизм правовой охраны недр.
8. Содержание и задачи законодательства, регулирующего общественные отношения по поводу охраны атмосферного воздуха.

Задания к опросу ПР16

1. Понятие информации. Виды информации.
2. Источники права в области защиты информации и государственной тайны.
3. Система защиты государственной тайны и иной охраняемой законом информации.
4. Что такое государственная тайна? Какие сведения к ней относятся?
5. Назовите органы по защите государственной тайны, средства и методы защиты.
6. Что такое коммерческая тайна? Что такое служебная тайна?
7. Каковы методы и средства защиты коммерческой и служебной тайны?
8. Какие еще виды информации охраняются государством? Какие меры охраны и защиты существуют?

Практические задания

Сравните информацию, составляющую государственную тайну, и секреты производства. Сведите результаты сравнения в таблицу по ряду позиций:

- объект охраны;
- субъект;
- обладатель информации;
- способы защиты информации;
- ответственность за несоблюдение режима охраняемой тайны.

Задание к контрольной работе

1. Правовая охрана частной жизни.
2. Защита чести, достоинства и деловой репутации.
3. Правовой режим банковской тайны.
4. Электронная подпись: правовые основы.

Теоретические вопросы к зачету Зач01

1. Понятие и признаки государства.
2. Функции государства.
3. Типология государства.
4. Теории происхождения государства.
5. Формы государства.
6. Формы правления.
7. Формы государственного устройства.
8. Формы политического режима.
9. Правовое государство: понятие, признаки.
10. Правоотношение: понятие, признаки, состав.
11. Юридические факты: понятие, классификация.
12. Юридическая ответственность: понятие, виды.
13. Правонарушение: понятие, классификация, состав, основные признаки.
14. Конституционное право: понятие, источники, предмет.
15. Конституция как юридический документ.
16. Конституция РФ 1993 года, структура, порядок изменения.
17. Основы конституционного строя.
18. Классификация прав и свобод человека, их гарантии, обязанности.
19. Виды законов в РФ: понятие, классификация, порядок их принятия.
20. Гражданство РФ: понятие, порядок приобретения и прекращения.
21. Характеристика Федеративного устройства: основные признаки, состав.
22. Избирательное право в РФ: понятие, основные принципы.
23. Виды уголовных наказаний в РФ. Основные и дополнительные наказания.
24. Административное право: понятие, задачи, методы, правонарушение.

25. Экологическое право: понятие, принципы, права и обязанности граждан, ответственность.

ИД-6 (УК-2) Умеет ориентироваться в системе законодательства, проводить комплексный поиск и систематизацию нормативно-правовой информации, использовать правовую информацию при рассмотрении и анализе отношений, возникающих в современном обществе

Результаты обучения	Контрольные мероприятия
решает примерные правовые задачи в сфере профессиональной деятельности; анализирует конкретные спорные ситуации, рассматривает их с позиций правовых норм	ПР02, ПР10, ПР11, ПР12, СР02, СР04, Зач01
применяет на практике приемы работы с правовыми актами, способен анализировать различные правовые явления, юридические факты	ПР07, ПР08, ПР09, СР05, СР06, Зач01
использует аналогию права для преодоления пробела в праве, воспроизводит основные характеристики правовых норм	ПР02, Зач01

Задания к опросу ПР02

1. Охарактеризуйте основные теории права (естественно-правовую, историческую, марксистскую, нормативистскую, психологическую, социологическую).
2. Дайте определение понятию права.
Что представляет собой право в объективном и субъективном смысле?
3. Назовите признаки права. Дайте разъяснение следующих понятий: нормативность, общеобязательность, формальная определенность, системность, волевой характер права.
4. Что включает в себя право как государственный регулятор общественных отношений?
5. Охарактеризуйте принципы права: общеправовые, межотраслевые, отраслевые.
6. Назовите функции права. В чем его ценность?
7. Назовите основные типы правовых систем современности.
8. Расскажите о делении права на частное и публичное.
9. Расскажите о различных элементах в системе права: отрасли, подотрасли, институты, субинституты, нормы права.
10. Назовите виды отраслей права. В чем особенность каждой отрасли права?
11. Какие классификации отраслей права вы знаете?

Практические задания

1. Составьте схему «Система права».
2. Дайте сравнительную характеристику частного и публичного права, а результаты сравнения представьте в виде таблицы.

Задания к опросу ПР07

1. Система органов государственной власти в РФ.
2. Президент РФ: порядок избрания, полномочия, компетенция и его место в системе органов государственной власти РФ.
3. Правительство РФ: структура, основные принципы организации, порядок формирования, компетенция.
4. Органы исполнительной власти в субъектах РФ.

Практические задания

На основе анализа Конституции РФ составьте схемы: «Признаки государственной власти», «Система разделения властей» (с характеристикой каждой ветви власти).

Задания к опросу ПР08

1. Федеральное собрание РФ (Совет Федерации и Государственная Дума): структура, основные принципы организации, порядок формирования депутатского корпуса, компетенция.

2. Судебная система Российской Федерации.

3. Высшие федеральные суды и суды общей юрисдикции. Конституционный суд РФ, Верховный суд РФ: состав, порядок формирования и избрания судей, компетенция, правовые основы деятельности.

Задание к контрольной работе

1. Основы конституционного статуса Федерального Собрания РФ, его место в системе органов государства.

2. Палаты Федерального Собрания: Совет Федерации и Государственная Дума, их состав, порядок формирования, внутренняя организация, конституционно-правовой статус депутата.

3. Компетенция Федерального Собрания и его палат. Порядок деятельности Федерального Собрания.

4. Законодательный процесс.

5. Понятие и признаки судебной власти.

6. Судебная система, ее структура: Конституционный суд РФ, Верховный суд РФ и общие суды, военные суды, арбитражные суды.

7. Конституционно-правовой статус судей.

9. Организационное обеспечение деятельности судов и органов юстиции.

10. Планирование и проведение мероприятий, обеспечивающих формирование гражданской позиции и предотвращение коррупции в социуме.

Задания к опросу ПР09

1. Расскажите о гражданской правоспособности и дееспособности граждан.

2. Дайте определение юридического лица. Назовите его признаки.

3. Назовите организационно-правовые формы юридических лиц.

4. Чем отличаются коммерческие и некоммерческие, унитарные и корпоративные юридические лица?

5. Что означает общая и специальная правоспособность юридического лица?

6. Что такое правопреемство в гражданских правоотношениях?

7. Назовите виды гражданских правоотношений.

Задания к опросу ПР10

1. Понятие, законодательство и система гражданского права.

2. Гражданские правоотношения.

3. Субъекты публичного права.

4. Субъективное право и юридическая обязанность: понятие и виды.

5. Сделки. Представительство. Исковая давность. Понятие и формы права собственности.

6. Право интеллектуальной собственности.

7. Обязательства в гражданском праве и ответственность за их нарушение.

Темы для презентаций

1. Субъекты гражданского права РФ. Объекты гражданского права РФ.

2. Физические и юридические лица, их правоспособность и дееспособность. Деликтоспособность.

3. Договорные обязательства.

4. Наследственное право.

Задания к опросу ПР11

1. Предмет и метод трудового права РФ. Специфика трудовых правоотношений.
2. Источники трудового законодательства. Трудовой кодекс РФ – структура и основные характеристики.
3. Понятие занятости в РФ. Правовой статус безработного.
4. Работник как субъект трудового права.
5. Значение и содержание коллективного договора.
6. Правовая сущность трудового договора.
7. Рабочее время – понятие и виды.
8. Дисциплина труда.
9. Случаи расторжения трудового договора.
10. Ответственность работника за ущерб, причиненный предприятию, организации.
11. Виды и пределы материальной ответственности работника.
12. Трудовые споры. Способы разрешения индивидуальных трудовых споров.
13. Право работников на забастовку.

Практические задания

1. Изучите принцип свободы труда.
2. Представьте в виде схемы формы реализации свободы труда в России.
3. Составьте таблицу «Различия в статусе работодателей — юридических лиц и работодателей — физических лиц».

Задания к опросу ПР12

1. Предмет и метод семейного права РФ. Специфика семейных правоотношений.
2. Источники семейного законодательства. Семейный кодекс РФ – структура и основные характеристики.
3. Имущественные и личные права и обязанности супругов.
4. Права ребенка. Конвенция ООН «О правах ребенка» 1989 г. Ее роль в защите прав детей всего мира.
5. Брачный договор. Понятие, условия и последствия заключения.
6. Алиментные обязательства родителей и детей.
7. Установление и изменение гражданства родителей, детей, опекунов.
8. Установление опеки и попечительства над несовершеннолетними.
9. Порядок усыновления несовершеннолетних.
10. Брак между гражданами России и иностранцами: особенности заключения и расторжения.

Практические задания

На основании анализа Семейного кодекса РФ составьте схемы «Вступление в брак и расторжение брака», «Права и обязанности супругов», «Правовой режим имущества супругов», «Права и обязанности родителей и детей», «Алиментные правоотношения».

План конспекта СР02

1. Составить схему «Система права».
2. Дать сравнительную характеристику частного и публичного права, а результаты сравнения представить в виде таблицы

План конспекта СР04

Подготовка презентации «Система органов государственной власти в РФ»

План конспекта СР05

Составить трудовой договор.

План конспекта СР06

По рекомендованной литературе изучить: 1. федеральные законы: «О развитии малого и среднего предпринимательства в Российской Федерации», «О защите прав потребителей». Результаты представьте в виде таблицы, которая имеет столбцы со следующими названиями:

- название закона, дата принятия, номер;
- какие отношения регулирует;
- структура закона;
- вступление в силу.

Теоретические вопросы к зачету Зач01

1. Понятие и признаки права.
2. Функции принципы права.
3. Источники (форма) права.
4. Теории происхождения права.
5. Социальные нормы: понятие, классификация, виды.
6. Норма права: понятие, структура.
7. Основные правовые системы мира.
8. Правоотношение: понятие, признаки, состав.
9. Юридические факты: понятие, классификация.
10. Юридическая ответственность: понятие, виды.
11. Президент РФ: статус, функции, полномочия.
12. Президент РФ: порядок избрания, прекращение обязанностей, процедура импичмента.
13. Двухпалатный парламент РФ структура, порядок его формирования.
14. Государственная дума ФС РФ: порядок избрания, компетенция, роспуск.
15. Совет Федерации ФС РФ: порядок формирования, компетенция.
16. Правительство РФ: понятие, структура, полномочия.
17. Демократические принципы правосудия.
18. Основы судебной системы РФ: понятие, суды, судебная инстанция.
19. Конституционный Суд РФ: характеристика, компетенция.
20. Прокуратура РФ: понятие, принципы, система.
21. Основные понятие наследственного права: источники, открытие наследства, наследники.
22. Наследование по закону и по завещанию. Очередность признания наследников.
23. Понятие обязательственного права и виды обязательств.
24. Трудовое право: понятие, предмет, цели и задачи, основные принципы.
25. Трудовой договор: понятие, основные функции, форма и стороны.
26. Содержание трудового договора: обязательные и дополнительные условия.
27. Трудовой договор: вступление в силу, срок и возраст заключения.
28. Документы, предъявляемые при заключении трудового договора. Трудовая книжка.
29. Общие основания прекращения трудового договора.
30. Рабочее время: понятие, виды, работа в ночное время, накануне праздников и выходных.

- 31.Время отдыха: понятие, виды, перерывы. Отпуска: ежегодные, дополнительные.
- 32.Индивидуальные и коллективные трудовые споры.
- 33.Семейное право: предмет, методы, этапы развития, цели и принципы.
- 34.Понятие и виды семейных правоотношений, правоспособность и дееспособность в семейном праве.
- 35.Брак, государственная регистрация, условия, порядок заключения, расторжения.
- 36.Порядок и основания признания брака недействительным.
- 37.Расторжение брака в органах загса (упрощенный порядок) и в судебном порядке.
- 38.Законный и договорный режим имущества супругов.
- 39.Брачный договор: понятие, субъекты, форма, содержание.
- 40.Характеристика алиментных обязательств: понятие, субъекты, форма, порядок, размер.

ИД-1 (УК-10) Знает характерные признаки коррупционного поведения и его взаимосвязь с социальными, экономическими, политическими и иными условиями

Результаты обучения	Контрольные мероприятия
имеет представление о действующем антикоррупционном законодательстве и практике формирования нетерпимого отношения к коррупции	ПР04
знает основные термины и понятия права, используемые антикоррупционном законодательстве	ПР07
знает действующие правовые нормы, обеспечивающие профилактику коррупции и формирование нетерпимого отношения к ней	ПР07, Зач01

Задания к опросу ПР04

1. Дайте определение правомерного поведения и назовите его признаки.
2. Дайте определение понятию правонарушения и назовите его признаки.
3. Что такое вина? Какие формы вины существуют? В чем их отличие?
4. Что такое состав правонарушения? Какие элементы входят в это понятие?

Расскажите о каждом элементе.

5. На какие виды делятся правонарушения по степени общественной опасности?
6. Дайте определение понятию преступления, назовите его основные характеристики.
7. Что такое административный проступок? В чем его особенности?
8. Что такое гражданское правонарушение? В чем его особенности?
9. Что такое дисциплинарный проступок? В чем его особенности?
10. Какие еще виды правонарушений можно выделить?
11. Что такое юридическая ответственность? Чем она отличается от других видов общественной ответственности?
12. Назовите цели юридической ответственности.
13. Что является основаниями юридической ответственности?
14. Назовите принципы юридической ответственности, расскажите о каждом принципе.
15. Какие существуют виды юридической ответственности? Чем они отличаются друг от друга (основания ответственности, меры ответственности и др.).

Задания к опросу ПР07

1. Система органов государственной власти в РФ.
2. Президент РФ: порядок избрания, полномочия, компетенция и его место в системе органов государственной власти РФ.

3. Правительство РФ: структура, основные принципы организации, порядок формирования, компетенция.

4. Органы исполнительной власти в субъектах РФ.

ИД-2 (УК-10) Умеет анализировать, толковать и правильно применять правовые нормы в целях противодействия коррупции и пресечения коррупционного поведения

Результаты обучения	Контрольные мероприятия
умеет анализировать правовую информацию для выявления коррупциогенных факторов в нормативных правовых актах	ПР02, Зач01
умеет применять на практике антикоррупционное законодательство, давать оценку коррупционному поведению	ПР13, Зач01
умеет планировать, организовывать и проводить мероприятия обеспечивающие формирование гражданской позиции и предотвращение коррупции в социуме	ПР14, Зач01

Задания к опросу ПР02

1. Назовите основные типы правовых систем современности.
2. Расскажите о делении права на частное и публичное.
3. Расскажите о различных элементах в системе права: отрасли, подотрасли, институты, субинституты, нормы права.
4. Назовите виды отраслей права. В чем особенность каждой отрасли права?
5. Какие классификации отраслей права вы знаете?
6. Антикоррупционное законодательство в РФ: история и современное состояние

Задания к опросу ПР13

1. Понятие, виды и субъекты административных правонарушений по особенной части КОАП.
2. Понятие и виды административной ответственности.
3. Административная ответственность за нарушения Правил дорожного движения.
4. Виды административных взысканий и порядок их наложения. Общие понятия. Производство по делам об административных правонарушениях.
5. Органы и должностные лица, уполномоченные рассматривать дела об административных правонарушениях.
6. Судебный порядок рассмотрения дел об административных правонарушениях.
7. Исполнение постановлений по делам об административных правонарушениях.
8. Проблемы квалификации злоупотребления должностными полномочиями.
9. Нецелевое расходование бюджетных средств и средств государственных внебюджетных фондов.
10. Конституционно-правовые и административно-правовые меры ограничения коррупции.
11. Гражданско-правовые методики противодействия коррупции.

Задания к опросу ПР14

1. Понятие коррупционных преступлений, конкретные составы по УК РФ. Основные направления государственной политики в области противодействия коррупции.
2. Основные рекомендации для осуществления эффективного антикоррупционного декларирования.
3. Международный опыт противодействия коррупции.
4. Антикоррупционное законодательство в РФ: история и современное состояние
Служебная этика и антикоррупционные стандарты поведения.

5. Антикоррупционное декларирование.
6. Специализированные государственные органы в сфере противодействия коррупции
7. Противодействие коррупции в коммерческих организациях.

Практические задания

1. Письменно ответить на вопрос: Почему необходимо наличие легального определения понятия «коррупция»?
2. Составить схему: признаки коррупционного преступления.
3. Составить схему: виды коррупционных преступлений.

Теоретические вопросы к зачету Зач01

1. Юридические факты: понятие, классификация.
2. Юридическая ответственность: понятие, виды.
3. Правонарушение: понятие, классификация, состав, основные признаки.
4. Классификация органов государственной власти.
5. Прокуратура РФ: понятие, принципы, система.
6. Понятие и признаки, состав преступления.
7. Виды преступлений по тяжести.
8. Основные направления государственной политики в области противодействия коррупции.
9. Основные рекомендации для осуществления эффективного антикоррупционного декларирования.
10. Международный опыт противодействия коррупции.
11. Антикоррупционное законодательство в РФ: история и современное состояние.
12. Служебная этика и антикоррупционные стандарты поведения.
13. Антикоррупционное декларирование.
14. Специализированные государственные органы в сфере противодействия коррупции.
15. Противодействие коррупции в коммерческих организациях.
16. Виды уголовных наказаний в РФ. Основные и дополнительные наказания.
17. Административное право: понятие, задачи, методы, правонарушение.

Тестовые задания к зачету Зач01 (примеры)

I: {{1}} Под суверенитетом государства понимают:

- : верховенство государственной власти внутри страны;
- : независимость государственной власти вовне;
- : верховенство государственной власти внутри страны и независимость ее вовне;
- : правильный ответ отсутствует.

I: {{2}} Государственная власть подразделяется на:

- : законодательную и исполнительную;
- : исполнительную и судебную;
- : законодательную, исполнительную и судебную;
- : правильный ответ отсутствует.

I: {{3}} Понятие «форма государства» включает в себя:

- : форму правления;
- : форму государственного устройства;
- : форма политического режима;
- : все ответы верны.

I: {{4}} По форме правления государства делятся на:

- : республики и монархии;
- : республики и федерации;
- : монархии и конфедерации;

-: правильный ответ отсутствует.

I: {{5}} Под политическим режимом понимаются:

-: приемы и способы осуществления государственной власти;

-: территориальная организация государственной власти, соотношение между центром и остальными властями государства;

-: организация высшей власти государства, компетенция, взаимодействие высших органов государства, степень участия населения в их образовании;

-: правильный ответ отсутствует.

I: {{6}} В федеративных государствах законодательные органы функционируют:

-: только на уровне федерации;

-: только на уровне субъектов федерации;

-: как на уровне федерации, так и субъектов федерации;

-: правильный ответ отсутствует.

I: {{7}} Федеральный закон вступает в силу:

-: не ранее его официального опубликования;

-: до его официального опубликования;

-: может вступать в силу как до, так и после официального опубликования;

-: правильный ответ отсутствует.

I: {{8}} Диспозитивные нормы – это:

-: повелительные, строго обязательные предписания;

-: правила, дающие сторонам регулируемого отношения возможность самим определять права и обязанности путем заключения договора;

-: все ответы верны;

-: правильный ответ отсутствует.

I: {{9}} Императивные нормы представляют собой:

-: повелительные, строго обязательные предписания;

-: правила, которые могут быть изменены соглашением сторон;

-: правила, которые могут быть изменены волей одной из сторон;

-: правильный ответ отсутствует.

I: {{10}} Отрасль права – это:

-: элемент системы права, представляющий собой совокупность норм права, регулирующих качественно однородную группу общественных отношений;

-: составная часть правового института;

-: составная часть подотрасли права;

-: правильный ответ отсутствует.

I: {{11}} В зависимости от степени общественной опасности правонарушения подразделяются:

-: умышленные и неосторожные;

-: на проступки и административные правонарушения;

-: на преступления и проступки;

-: правильный ответ отсутствует.

I: {{12}} Совокупность методов и приемов осуществления государственной власти, а также уровень политической свободы в обществе и характер правового положения личности – это:

-: политико-правовой режим;

-: политическая система;

-: система государственного управления;

-: нет правильного ответа

I: {{13}} Исследование состояния и развития общества, закономерностей смены исторических типов государств с точки зрения качественных изменений в

социокультурной среде общества, в духовной культуре народа, его религии и нравах,

соответствует:

- : формационному подходу;
- : цивилизационному подходу;
- : синдикалистскому подходу;
- : нет правильного ответа.

I: {{15}} Государственная регистрация правовых актов включает:

- : юридическую экспертизу;
- : присвоение регистрационного номера;
- : занесение акта в Государственный реестр;
- : опубликование.

I: {{16}} Система права – это:

- : конкретная историческая совокупность права, юридической практики и господствующей правовой идеологии отдельного государства;
- : внутреннее строение структурных элементов права, состоящее из норм, институтов, отраслей и подотраслей;
- : установленные и охраняемые от нарушений государством обязательные правила поведения, указывающие на права и обязанности участников регулируемых отношений;
- : группы норм, регулирующие однородные общественные отношения.

I: {{17}} Способность субъекта собственными действиями приобретать и реализовывать права, создавать для себя обязанности и исполнять их- это:

- : дееспособность;
- : правосубъектность;
- : правоспособность;
- : деликтоспособность.

I: {{18}} Расхождение содержания двух или более действующих нормативно-правовых актов, изданных по одному и тому же вопросу:

- : коллизия;
- : пробел;
- : несоответствие;
- : нет правильного ответа.

I: {{19}} Нормы морали:

- : формируются в сознании людей, одно из основных понятий этики;
- : не содержат точных правил поведения;
- : представляют собой систему норм;
- : обеспечиваются принудительной силой государства.

I: {{20}} Совокупность всех действующих в данном государстве юридических норм называется:

- : субъективным правом;
- : системой права;
- : правовой системой;
- : объективным правом.

I: {{21}} Нормативный акт, обладающий наивысшей юридической силой, называется:

- : постановлением Правительства РФ;
- : федеральным законом;
- : Конституцией РФ;
- : Указом президента РФ.

I: {{22}} Для избрания Президентом РФ гражданин РФ должен соответствовать следующим требованиям:

- : быть не моложе 40 лет, обладать безупречной репутацией;
- : быть не моложе 35 лет, постоянно проживать в РФ не менее 10 лет;

- : быть не моложе 40 лет, не иметь судимости;
- : быть не моложе 35 лет, иметь стаж государственной службы не менее 5 лет.

I: {{23}} Избирательное право в РФ является:

- : всеобщим;
- : равным;
- : прямым;
- : все ответы верны.

I: {{24}} Какой вид субъекта РФ предусмотрен Конституцией РФ:

- : город федерального значения;
- : край;
- : область;
- : все ответы верны;

I: {{25}} Президент Российской Федерации является:

- : главой государства;
- : главой правительства;
- : высшим должностным лицом субъекта;
- : главой исполнительной власти.

I: {{26}} Высшим и непосредственным выражением власти народа является:

- : Президент Российской Федерации;
- : Государственная Дума Российской Федерации;
- : референдум, свободные выборы;
- : нет правильного ответа.

I: {{27}} Согласно Конституции высшим органом законодательной власти в нашей стране является:

- : Правительство Российской Федерации;
- : Федеральное Собрание Российской Федерации;
- : Конституционный Суд Российской Федерации;
- : Президент Российской Федерации.

I: {{28}} Кто является Верховным Главнокомандующим вооруженных сил РФ?

- : министр обороны;
- : начальник Генерального штаба;
- : Президент РФ;
- : Председатель Государственной Думы Российской Федерации.

I: {{29}} Отлагательное вето, т.е. право вернуть принятый Федеральным Собранием закон для повторного рассмотрения, принадлежит:

- : Президенту РФ;
- : премьер – министру РФ;
- : Генеральному прокурору РФ;
- : председателю Конституционного Суда РФ.

I: {{30}} Слово «Конституция» образовано от латинского constitution, что означает:

- : согласие
- : система взглядов
- : установление, устройство;
- : правила.

I: {{31}} К какому типу правовой системы относится Россия:

- : Романо-германская правовая семья;
- : англосаксонская правовая система;
- : религиозно - общинные системы;
- : все ответы верны.

I: {{32}} Права, принадлежащие человеку с рождения:

- : естественное право;

- : позитивное право;
- : право крови;
- : все ответы верны.

I: {{33}} Президент в РФ избирается:

- : на 3 года;
- : на 6 лет;
- : на 5 лет;
- : все ответы верны.

I: {{34}} В Государственной Думе:

- : 250 депутатов;
- : 350 депутатов;
- : 450 депутатов;
- : их больше.

I: {{35}} Федеративное устройство РФ основано на:

- : государственной целостности;
- : принципе разделения властей;
- : единстве системы государственной власти;
- : самоопределении народов.

I: {{36}} Какой государственный орган призван осуществлять надзор за исполнением принятых на территории РФ законов?

- : Прокуратура РФ;
- : Министерство внутренних дел РФ;
- : Верховный Суд РФ;
- : Председатель Правительства РФ.

I: {{37}} Субъекты гражданского права по российскому законодательству – это:

- : только юридические лица;
- : только коммерческие организации;
- : как юридические лица, так и физические лица;
- : правильный ответ отсутствует.

I: {{38}} Правоспособность и дееспособность юридического лица возникают:

- : с момента регистрации юридического лица;
- : с момента составления учредительных документов;
- : по истечении первого года хозяйственной деятельности юридического лица;
- : правильный ответ отсутствует.

I: {{39}} Право собственности является:

- : абсолютным правом;
- : относительным правом;
- : как абсолютным, так и относительным правом;
- : правильный ответ отсутствует.

I: {{40}} Способы возникновения права собственности могут быть:

- : первоначальными;
- : производными;
- : как первоначальными, так и производными;
- : правильный ответ отсутствует.

I: {{41}} Местом открытия наследства является:

- : последнее место жительства наследодателя, а если оно не известно, то место нахождения основной части имущества;
- : место жительства наследодателя и наследников;
- : место смерти наследодателя;
- : место жительства наследодателя.

I: {{42}} Эмансипация – это:

- : получение содержания от своих родителей до наступления совершеннолетия;
- : объявление несовершеннолетнего, достигшего возраста 16 лет полностью дееспособным, если он занимается предпринимательской деятельностью с согласия родителя или лица его заменяющего и работает по трудовому договору;
- : объявление несовершеннолетнего, достигшего возраста 16 лет полностью дееспособным по решению органа опеки и попечительства;
- : нет правильного ответа.

I: {{43}} Учредительными документами ООО являются:

- : устав;
- : учредительный договор и устав;
- : учредительный договор;
- : учредительный договор, устав и протокол общего собрания участников № 1.

I: {{44}} Сделка – это:

- : действия граждан и юридических лиц, направленные на возникновение, изменение и прекращение гражданских прав и обязанностей;
- : действия граждан, зарегистрированных в качестве индивидуальных предпринимателей и юридических лиц, направленные на возникновение, изменение и прекращение гражданских прав и обязанностей;
- : обстоятельства, с которыми нормы гражданского права связывают возникновение, изменение и прекращение гражданских прав и обязанностей.
- : нет правильного ответа

I: {{45}} Общий срок исковой давности равен:

- : 3 годам;
- : 4 годам;
- : 5 годам.
- : 2 годам

I: {{46}} Осуществлять нотариальные действия в РФ имеют право:

- : только частные нотариусы;
- : государственные нотариусы, частные нотариусы, а в случае отсутствия в населенном пункте нотариуса - должностные лица местного самоуправления;
- : только должностные лица органов исполнительной власти;
- : только государственные нотариусы.

I: {{47}} Лицо, к которому применены меры административной ответственности, считается административно наказанным:

- : в течение неопределенного срока;
- : в течение 3 лет;
- : в течение 1 года;
- : в течение 5 лет.

I: {{48}} Субъектами административной ответственности являются:

- : как физические, так и юридические лица;
- : лицо, установленное законодательством субъекта РФ;
- : физические лица;
- : юридические лица.

I: {{49}} Брачный возраст установлен в РФ с:

- : 16 лет;
- : 14 лет;
- : 18 лет;
- : 15 лет.

I: {{50}} Размер алиментов, устанавливаемый соглашением об уплате алиментов на несовершеннолетних детей, не может быть ниже:

- : 1/4 части заработка на каждого ребенка;

- : размера алиментов, выплачиваемых в судебном порядке;
- : одного минимального размера оплаты труда;
- : 20 % заработка на одного ребенка.

I: {{51}} Опека устанавливается над детьми до:

- : до 12 лет;
- : 13 лет;
- : 14 лет;
- : 16 лет.

I: {{52}} Попечительство устанавливается над детьми в возрасте:

- : до 12-16 лет;
- : 12-14 лет;
- : 14-18 лет;
- : 16-18 лет.

I: {{53}} Трудовое право в Российской Федерации является:

- : самостоятельной отраслью права;
- : подотраслью;
- : правовым институтом;
- : правильный ответ отсутствует

I: {{54}} Трудовые договоры могут заключаться на:

- : неопределенный срок;
- : определенный срок не более пяти лет;
- : время выполнения определенной работы;
- : все ответы верны.

I: {{55}} Трудовой договор является:

- : соглашением между работником и работодателем по поводу обязательных условий труда;
- : принудительным соглашением между работником и работодателем по поводу существенных условий труда;
- : как добровольным, так и принудительным соглашением между работником и работодателем по поводу существенных условий труда;
- : правильный ответ отсутствует.

I: {{56}} Нормальная продолжительность рабочего времени не может превышать:

- : 40 часов в неделю;
- : 35 часов в неделю;
- : 45 часов в неделю;
- : 50 часов в неделю.

I: {{57}} Право на использование отпуска за первый год работы возникает у работника по истечении:

- : 8 месяцев непрерывной работы;
- : 6 месяцев непрерывной работы;
- : 4 месяцев непрерывной работы;
- : 10 месяцев непрерывной работы.

I: {{58}} Преступлением по УК РФ признается:

- : совершенное общественно опасное, виновное деяние, запрещенное Уголовным кодексом РФ под угрозой наказания;
- : общественно опасное деяние, запрещенное законом;
- : общественно опасное деяние, запрещенное под угрозой наказания как Уголовным, так и Кодексом об административных правонарушениях;
- : правильный ответ отсутствует.

I: {{59}} Признаками преступления являются:

- : общественная опасность;
- : противоправность;

- : наказуемость;
- : все ответы верны.

I: {{60}} С учетом степени общественной опасности уголовный закон выделяет:

- : преступления небольшой тяжести и тяжкие преступления;
- : преступления средней тяжести и тяжкие преступления;
- : преступления небольшой тяжести, тяжкие и особо тяжкие преступления;
- : преступления небольшой тяжести, средней тяжести, тяжкие и особо тяжкие.

I: {{61}} Вина в уголовном праве – это:

- : субъективная предпосылка уголовной ответственности;
- : объективная предпосылка уголовной ответственности;
- : как субъективная, так и объективная предпосылка уголовной ответственности;
- : правильный ответ отсутствует.

I: {{62}} Что такое коррупция?

- : злоупотребление служебным положением;
- : дача взятки;
- : получение взятки;
- : злоупотребление полномочиями;
- : коммерческий подкуп;
- : незаконное использование физическим лицом своего должностного положения вопреки законным интересам общества и государства в целях получения выгоды в виде денег, ценностей, иного имущества или услуг имущественного характера, иных имущественных прав для себя или для третьих лиц либо незаконное предоставление такой выгоды указанному лицу другими физическими лицами
- : совершение деяний, указанных в вышеперечисленных подпунктах настоящего вопроса, от имени или в интересах юридического лица.

I: {{63}} В какой форме обязан уведомить гражданский служащий о возникшем конфликте интересов или о возможности его возникновения?

- : в письменной форме;
- : в устной форме;
- : не имеет значения.

I: {{64}} Служебная проверка проводится:

- : по решению представителя нанимателя;
- : по письменному заявлению гражданского служащего;
- : по устной жалобе гражданского служащего вышестоящему должностному лицу;
- : по заявлению третьих лиц.

I: {{65}} Разглашение государственной тайны при отсутствии признаков государственной измены является:

- : преступлением;
- : административным проступком;
- : в зависимости от степени тяжести последствий является преступлением или административным проступком;
- : правильный ответ отсутствует.

I: {{66}} Процессы, методы поиска, сбора, хранения, обработки, предоставления, распределения информации и способы осуществления таких процессов и методов - это:

- : информационные технологии;
- : телекоммуникационная сеть;
- : информационные системы;
- : информационная сеть.

I: {{67}} Должностные лица и граждане, виновные в нарушении законодательства РФ о государственной тайне, несут:

- : уголовную, административную, гражданско-правовую или дисциплинарную ответственность;

- : дисциплинарную ответственность;
- : международно-правовую;
- : уголовную или административную ответственность.

I: {{68}} Информационные технологии – это:

- : сведения (сообщения, данные) независимо от формы их представления;
- : процессы, методы поиска, сбора, хранения, обработки, предоставления, распространения информации и способы осуществления таких процессов и методов;
- : совокупность содержащейся в базах данных информации и обеспечивающих ее обработку информационных технологий и технических средств;
- : возможность получения информации и ее использования.

I: {{69}} Электронная подпись это:

- : информация в электронной форме, которая присоединена к другой информации в электронной форме (подписываемой информации) или иным образом связана с такой информацией и которая используется для определения лица, подписывающего информацию;
- : электронный документ или документ на бумажном носителе;
- : уникальная последовательность символов;
- : программные и (или) аппаратные средства, используемые для реализации функций удостоверяющего центра;

I: {{70}} Экологическое право в Российской Федерации является:

- : самостоятельной отраслью права;
- : подотраслью права;
- : правовым институтом;
- : правильный ответ отсутствует.

I: {{71}} Недра в границах территории Российской Федерации, включая подземное пространство и содержащиеся в недрах полезные ископаемые, энергетические и иные ресурсы, согласно ст. 1.2 Федерального закона «О недрах», находятся:

- : в государственной собственности;
- : в муниципальной собственности;
- : в собственности физических лиц;
- : в собственности юридических лиц.

8.2. Критерии и шкалы оценивания

8.2.1. Шкалы оценивания

Для контрольных мероприятий устанавливается минимальное и максимальное количество баллов в соответствии с таблицей 8.1.

Контрольное мероприятие считается пройденным успешно при условии набора количества баллов не ниже минимального.

Результат обучения по дисциплине считается достигнутым при успешном прохождении обучающимся всех контрольных мероприятий, относящихся к данному результату обучения.

Таблица 8.1 – Шкалы оценивания контрольных мероприятий

Обозначение	Наименование	Форма контроля	Количество баллов	
			min	max
ПР01 ПР02	Государство и право. Понятие и сущность государства. Нормы права и нормативно-правовые акты. Система российского права. Особенности правового регулирования будущей	семинар	1	7,5

Обозначен	Наименование	Форма	Количество баллов	
	профессиональной деятельности			
ПР03 ПР04	Юридические факты. Понятие и предпосылки правоотношений. Правонарушение и юридическая ответственность	презентация устный опрос	1	7,5
ПР05 ПР06	Конституция Российской Федерации - основной закон государства. Основы правового статуса человека и гражданина. Избирательное право РФ. Особенности федеративного устройства России	доклад	1	7,5
ПР07 ПР08	Система органов государственной власти в Российской Федерации. Президент РФ. Исполнительная власть РФ. Федеральное Собрание РФ. Судебная система РФ	контрольная работа устный опрос	1	7,5
ПР09 ПР10	Понятие гражданского правоотношения. Физические и юридические лица. Право собственности. Наследственное право	презентация устный опрос	1	7,5
ПР11 ПР12	Трудовой договор (контракт). Трудовая дисциплина и ответственность за ее нарушение. Брачно-семейные отношения. Взаимные права и обязанности супругов, родителей и детей	семинар	1	7,5
ПР13 ПР14	Административные правонарушения и административная ответственность. Уголовная ответственность за совершение преступлений. Коррупционные правонарушения и ответственность за их совершение. Основные направления государственной политики в области противодействия коррупции	презентация устный опрос	1	7,5
ПР15 ПР16	Экологическое право. Правовые основы защиты государственной тайны. Законодательные и нормативно-правовые акты в области защиты информации и государственной тайны	контрольная работа устный опрос	1	7,5
Зач01	Зачет	компьютерное тестирование	16	40

8.2.2. Критерии оценивания

При оценивании результатов обучения по дисциплине в ходе текущего контроля успеваемости используются следующие критерии.

Минимальное количество баллов выставляется обучающемуся при выполнении всех указанных показателей (Таблица 8.2), допускаются несущественные неточности в изложении и оформлении материала

Таблица 8.2 – Критерии оценивания мероприятий текущего контроля успеваемости

Наименование, обозначение	Показатели выставления минимального количества баллов
Контрольная	правильно решено не менее 50% заданий

Наименование, обозначение	Показатели выставления минимального количества баллов
работа	
Устный опрос	даны правильные ответы не менее чем на 50% заданных вопросов
Доклад	тема доклада раскрыта, сформулированы выводы; соблюдены требования к объему и оформлению доклада (презентации к докладу);
Конспект	конспект соответствует заданному плану; рассмотрены все вопросы, вынесенные на изучение; соблюдены требования к объему и оформлению конспекта

При оценивании результатов обучения по дисциплине в ходе промежуточной аттестации используются следующие критерии.

Зачет (Зач01).

Промежуточная аттестация проводится в форме компьютерного тестирования.

Продолжительность тестирования: 60 минут.

Результаты тестирования оцениваются максимально 40 баллами, при этом процент правильных ответов P (0...100%) приводится к норме N в 40 баллов по следующей формуле:

$$N=0,4*P$$

Итоговая оценка по дисциплине выставляется с учетом результатов текущего контроля (приведенных к норме в 60 баллов) с использованием следующей шкалы.

Оценка	Набрано баллов
«зачтено»	41...100
«не зачтено»	0...40

МИНИСТЕРСТВО НАУКИ И ВЫСШЕГО ОБРАЗОВАНИЯ РОССИЙСКОЙ ФЕДЕРАЦИИ
Федеральное государственное бюджетное образовательное учреждение
высшего образования

«Тамбовский государственный технический университет»
(ФГБОУ ВО «ТГТУ»)



УТВЕРЖДАЮ

Директор Технологического института

Д.Л. Полушкин

« 21 » января 2021 г.

РАБОЧАЯ ПРОГРАММА ДИСЦИПЛИНЫ

Б1.О.05 Иностранный язык

(шифр и наименование дисциплины в соответствии с утвержденным учебным планом подготовки)

Направление

21.03.01 «Нефтегазовое дело»

(шифр и наименование)

Профиль

Технологии и оборудование нефтегазового дела

(наименование профиля образовательной программы)

Формы обучения: очная

Кафедра: ***Иностранные языки и профессиональная коммуникация***

(наименование кафедры)

Составитель:

К.Ф.Н., доцент

степень, должность

подпись

И.Е. Ильина

инициалы, фамилия

Заведующий кафедрой

подпись

Н.А. Гунина

инициалы, фамилия

Тамбов 2021

1. ПЛАНИРУЕМЫЕ РЕЗУЛЬТАТЫ ОБУЧЕНИЯ ПО ДИСЦИПЛИНЕ И ЕЕ МЕСТО В СТРУКТУРЕ ОПОП

Цель освоения дисциплины – достижение планируемых результатов обучения (таблица 1.1), соотнесенных с индикаторами достижения компетенций и целью реализации ОПОП.

Дисциплина входит в состав обязательной части образовательной программы формируемой участниками образовательных отношений.

Таблица 1.1 – Результаты обучения по дисциплине

Код, наименование индикатора	Результаты обучения по дисциплине
УК-4 Способен осуществлять деловую коммуникацию в устной и письменной формах на государственном языке Российской Федерации и иностранном(ых) языке(ах)	
ИД-4 (УК-4) знание иностранного языка на уровне, достаточном для межкультурного взаимодействия	знать базовую лексику языка, лексику, представляющую специфику профессии, а также основную терминологию своей широкой и узкой специальности
ИД-5 (УК-4) знание построения правильно лексически и грамматически оформленных высказываний	Знать грамматические конструкции языка
ИД-8 (УК-4) умение использовать языковые средства в широком диапазоне, адекватно заданной теме, стилистическое оформление текста полностью соответствует заданному регистру	уметь работать со специальной литературой (со словарем) по широкому и узкому профилю специальности;
ИД-9 (УК-4) умение понимать устную разговорно-бытовую речь и вести беседу	понимать устную (монологическую и диалогическую) речь на специальные темы; участвовать в обсуждении профессиональных тем, предусмотренных программой;
ИД-13 (УК-4) владение базовыми интонационными моделями	основами публичной речи (делать сообщения, доклады с предварительной подготовкой); основными навыками письма, необходимыми для ведения документации и переписки
ИД-14 (УК-4) владение навыками разговорной речи на одном из иностранных языков	владеть навыками разговорной речи по специальной тематике;
ИД-15 (УК-4) владение достаточным набором языковых средств, полностью соответствующих предлагаемой ситуации	владеть наиболее употребительной грамматикой и основными грамматическими конструкциями, характерными для профессиональной речи;

21.03.01 «Нефтегазовое дело»
«Технологии и оборудование нефтегазового дела»

Код, наименование индикатора	Результаты обучения по дисциплине
общения	

Результаты обучения по дисциплине достигаются в рамках осуществления всех видов контактной и самостоятельной работы обучающихся в соответствии с утвержденным учебным планом.

Индикаторы достижения компетенций считаются сформированными при достижении соответствующих им результатов обучения.

2. ОБЪЁМ ДИСЦИПЛИНЫ

Объем дисциплины составляет 6 зачетных единиц.

Ниже приведено распределение общего объема дисциплины (в академических часах) в соответствии с утвержденным учебным планом.

Виды работ	Форма обучения			
	Очная			
	1 семестр	2 семестр	3 семестр	4 семестр
<i>Контактная работа</i>				
занятия лекционного типа				
лабораторные занятия				
практические занятия	32	32	16	16
курсовое проектирование				
консультации				
промежуточная аттестация	1	1	1	1
<i>Самостоятельная работа</i>	39	39	19	19
<i>Всего</i>	72	72	36	36

3. СОДЕРЖАНИЕ ДИСЦИПЛИНЫ

Раздел 1. Карьера

Практические занятия

ПР01. Наименования профессий. Профессиональные качества.

ПР02. Должностные обязанности. Поиск работы.

ПР03. Правила написания резюме.

ПР04. Стратегии поведения на собеседовании.

Самостоятельная работа:

СР01. Знакомство с лексикой по теме.

СР02. Повторение грамматического материала.

СП03. Работа с текстами. Выполнение упражнений и заданий.

СР04. Ролевая игра: собеседование с целью трудоустройства.

Раздел 2. Структура компании

Практические занятия

ПР05. Структура компании. Карьерная лестница. Современный офис и офисное оборудование.

ПР06. План рабочего дня. Обязанности сотрудника.

ПР07. Рабочая среда. Мотивация. Создание благоприятного климата в коллективе. Теории мотивации.

ПР08. Модели управления коллективом. Менеджмент. Качества, необходимые эффективному менеджеру. Постановка целей

Самостоятельная работа:

СР05. Знакомство с лексикой по теме.

СР06. Составить рассказ на тему: «Мой рабочий день».

СР07. Повторение грамматического материала.

СР08. Составление диалогов, имитирующих решение проблем по телефону. Письменное задание: написание емейла от лица менеджера компании.

Раздел 3. Деловой визит

Практические занятия

ПР09. Приветствие и знакомство. Визитные карточки. Персонал фирмы.

ПР10. Знакомство и рекомендации. В офисе.

ПР11. Транспортные средства. Процедура подготовки к деловой поездке.

ПР12. Гостиница и гостиничное обслуживание. Гостиница и услуги для проведения конференций и деловых встреч. Выбор и заказ гостиницы по телефону.

Самостоятельная работа:

СР09. Знакомство с лексикой по теме.

СР10. Повторение грамматического материала.

СР11. Работа с текстами. Выполнение упражнений и заданий.

СР12. Ролевая игра: организация бизнес-конференции. Место действия – гостиница.

Раздел 4. Деловые письма

Практические занятия

ПР13. Форма делового письма. Реквизиты. Исходные данные. Тема. Обращение.

ПР14. Текст и стиль делового письма. Оформление конверта. Работа с электронной почтой.

ПР15. Виды деловых писем. Письмо-запрос. Встречный (повторный запрос)

ПР16. Сопроводительное письмо. Принятие предложения о работе. Отказ работодателя на заявление о работе.

Самостоятельная работа:

СР13. Знакомство с лексикой по теме.

СР14. Написание деловых писем.

СР15. Повторение грамматического материала.

СР16. Дискуссия «Лучший кандидат».

Раздел 5. Деловые встречи и переговоры

Практические занятия

ПР17. Способы выражения согласия и несогласия. Виды переговоров.

ПР18. Тактика ведения переговоров. Навыки ведения переговоров.

ПР19. Подготовка переговоров и деловых встреч. Повестка дня.

ПР20. Деловые партнеры. Переговоры. Правила хорошего тона. Телефонные переговоры как форма деловой коммуникации. Заседания. Переговоры. Эффективное выступление руководителя. Формирование индивидуального стиля выступления.

Самостоятельная работа:

СР17. Знакомство с лексикой по теме.

СР18. Повторение грамматического материала.

СР19. Работа с текстами. Выполнение упражнений и заданий.

СР20. Ролевая игра: ведение переговоров по слиянию двух компаний.

Раздел 6. Презентация

Практические занятия

ПР21. Правила составления презентации. Тезисы. Техники проведения презентации.

ПР22. Реклама. Связи с общественностью.

Самостоятельная работа:

СР21. Знакомство с лексикой по теме.

СР22. Презентация: Компания, которой я восхищаюсь.

Раздел 7. Маркетинг

Практические занятия

ПР23. Понятие маркетинг. Составляющие маркетинга. Бренд.

ПР24. Совещания. Принятие решений. Оформление повестки дня совещания. Написание протокола совещания.

Самостоятельная работа:

СР23. Знакомство с лексикой по теме.

СР24. Коммуникативная игра-презентация «Рождение нового бренда»

4. ПЕРЕЧЕНЬ УЧЕБНОЙ ЛИТЕРАТУРЫ, ИНФОРМАЦИОННЫХ РЕСУРСОВ И ТЕХНОЛОГИЙ

Английский язык

4.1. Учебная литература

1 Английский язык – 3 [Электронный ресурс] / М. А. Волкова, Е. Ю. Клепко, Т. А. Кузьмина [и др.]. — 3-е изд. — Электрон. текстовые данные. — М. : Интернет-Университет Информационных Технологий (ИНТУИТ), Ай Пи Эр Медиа, 2019. — 112 с. — 978-5-4486-0501-7. — Режим доступа: <http://www.iprbookshop.ru/79701.html>

2 Английский язык [Электронный ресурс] : практикум по грамматике для студентов 1-го курса всех направлений подготовки бакалавриата / сост. М. В. Денисенко, М. А. Алексеенко, М. В. Межова. — Электрон. текстовые данные. — Кемерово : Кемеровский государственный институт культуры, 2017. — 51 с. — 978-5-8154-0394-9. — Режим доступа: <http://www.iprbookshop.ru/76329.html>

3 Загороднова, И. А. Английский язык [Электронный ресурс] : учебное пособие для студентов технических направлений / И. А. Загороднова. — Электрон. текстовые данные. — Новосибирск : Сибирский государственный университет телекоммуникаций и информатики, 2017. — 69 с. — 2227-8397. — Режим доступа: <http://www.iprbookshop.ru/84065.html>

4 Иностранный язык профессионального общения (английский язык) [Электронный ресурс] : учебное пособие / И. Б. Кошеварова, Е. Н. Мирошниченко, Е. А. Молодых [и др.]. — Электрон. текстовые данные. — Воронеж : Воронежский государственный университет инженерных технологий, 2018. — 140 с. — 978-5-00032-323-6. — Режим доступа: <http://www.iprbookshop.ru/76428.html>

5 Попов, Е. Б. Английский язык [Электронный ресурс] : учебное пособие / Е. Б. Попов. — 2-е изд. — Электрон. текстовые данные. — Саратов : Вузовское образование, 2019. — 133 с. — 978-5-4487-0374-4. — Режим доступа: <http://www.iprbookshop.ru/79614.html>

Немецкий язык

Ачкасова, Н. Г. Немецкий язык для бакалавров [Электронный ресурс] : учебник для студентов неязыковых вузов / Н. Г. Ачкасова. — Электрон. текстовые данные. — М. : ЮНИТИ-ДАНА, 2015. — 312 с. — 978-5-238-02557-5. — Режим доступа: <http://www.iprbookshop.ru/66282.html>

Володина, Л. М. Деловой немецкий язык [Электронный ресурс] : учебное пособие / Л. М. Володина. — Электрон. текстовые данные. — Казань : Казанский национальный исследовательский технологический университет, 2016. — 172 с. — 978-5-7882-1911-0. — Режим доступа: <http://www.iprbookshop.ru/61842.html>

Гильфанова, Ф. Х. Немецкий язык [Электронный ресурс] : учебное пособие для бакалавров и магистрантов экономических направлений и специальностей / Ф. Х. Гильфанова, Р. Т. Гильфанов. — Электрон. текстовые данные. — Саратов : Ай Пи Эр Медиа, 2018. — 232 с. — 978-5-4486-0171-2. — Режим доступа: <http://www.iprbookshop.ru/70772.html>

Смаль, Н. А. Немецкий язык в профессии. Торговое дело. Deutsch für Beruf. Handelswesen [Электронный ресурс] : учебное пособие / Н. А. Смаль. — Электрон. текстовые данные. — Минск : Республиканский институт профессионального образования (РИПО), 2017. — 156 с. — 978-985-503-689-1. — Режим доступа: <http://www.iprbookshop.ru/84876.html>

Эйбер, Е. В. Немецкий язык [Электронный ресурс] : учебно-методическое пособие / Е. В. Эйбер. — Электрон. текстовые данные. — Саратов : Ай Пи Эр Медиа, 2018. — 149 с. — 978-5-4486-0199-6. — Режим доступа: <http://www.iprbookshop.ru/72459.html>

Французский язык

1 Крайсман, Н. В. Французский язык. Деловая и профессиональная коммуникация [Электронный ресурс]: учебное пособие / Н. В. Крайсман. — Электрон. текстовые данные. — Казань: Казанский национальный исследовательский технологический университет, 2017. — 108 с. — 978-5-7882-2201-1. — Режим доступа: <http://www.iprbookshop.ru/79593.html>

2 Никитина, М. Ю. Французский язык [Электронный ресурс]: учебное пособие для студентов транспортно- технологического института / М. Ю. Никитина. — Электрон. текстовые данные. — Белгород: Белгородский государственный технологический университет им. В.Г. Шухова, ЭБС АСВ, 2017. — 85 с. — 2227-8397. — Режим доступа: <http://www.iprbookshop.ru/80530.html>

3 Никитина, М. Ю. Французский язык [Электронный ресурс]: учебное пособие для студентов института экономики и менеджмента / М. Ю. Никитина. — Электрон. текстовые данные. — Белгород: Белгородский государственный технологический университет им. В.Г. Шухова, ЭБС АСВ, 2017. — 90 с. — 2227-8397. — Режим доступа: <http://www.iprbookshop.ru/80531.html>

4 Рябова, М. В. Французский язык для начинающих [Электронный ресурс] : учебное пособие / М. В. Рябова. — Электрон. текстовые данные. — М.: Российский государственный университет правосудия, 2017. — 220 с. — 978-5-93916-616-4. — Режим доступа: <http://www.iprbookshop.ru/58426.html>

5 Скорик, Л. Г. Французский язык [Электронный ресурс]: практикум по развитию навыков устной речи / Л. Г. Скорик. — Электрон. текстовые данные. — М.: Московский педагогический государственный университет, 2017. — 296 с. — 978-5-4263-0519-9. — Режим доступа: <http://www.iprbookshop.ru/75965.html>

4.2. Интернет-ресурсы, в том числе современные профессиональные базы данных и информационные справочные системы

Университетская информационная система «РОССИЯ» <https://uisrussia.msu.ru>

Справочно-правовая система «Консультант+» <http://www.consultant-urist.ru>

Справочно-правовая система «Гарант» <http://www.garant.ru>

База данных Web of Science <https://apps.webofknowledge.com/>

База данных Scopus <https://www.scopus.com>

Портал открытых данных Российской Федерации <https://data.gov.ru>

База открытых данных Министерства труда и социальной защиты РФ <https://rosmintrud.ru/opendata>

База данных Научной электронной библиотеки eLIBRARY.RU <https://elibrary.ru/>

База данных профессиональных стандартов Министерства труда и социальной защиты РФ <http://profstandart.rosmintrud.ru/obshchiy-informatsionnyy-blok/natsionalnyy-reestr-professionalnykh-standartov/>

Базы данных Министерства экономического развития РФ <http://www.economy.gov.ru>

База открытых данных Росфинмониторинга <http://www.fedsfm.ru/opendata>

Электронная база данных «Издательство Лань» <https://e.lanbook.com>

Электронная библиотечная система «IPRbooks» <http://www.iprbookshop.ru>

База данных «Электронно-библиотечная система «ЭБС ЮРАЙТ» <https://www.biblio-online.ru>

База данных электронно-библиотечной системы ТГТУ <http://elib.tstu.ru>

Федеральная государственная информационная система «Национальная электронная библиотека» <https://нэб.рф>

Национальный портал онлайн обучения «Открытое образование» <https://openedu.ru>

Электронная база данных "Polpred.com Обзор СМИ" <https://www.polpred.com>

Официальный сайт Федерального агентства по техническому регулированию и метрологии <http://protect.gost.ru/>

Ресурсы электронной информационно-образовательной среды университета представлены в локальном нормативном акте «Положение об электронной информационно-образовательной среде Тамбовского государственного технического университета».

Электронные образовательные ресурсы, к которым обеспечен доступ обучающихся, в т.ч. приспособленные для использования инвалидами и лицами с ограниченными возможностями здоровья, приведены на официальном сайте университета в разделе «Университет»-«Сведения об образовательной организации»-«Материально-техническое обеспечение и оснащённость образовательного процесса».

Сведения о лицензионном программном обеспечении, используемом в образовательном процессе, представлены на официальном сайте университета в разделе «Образование»-«Учебная работа»-«Доступное программное обеспечение».

5. МЕТОДИЧЕСКИЕ УКАЗАНИЯ ДЛЯ ОБУЧАЮЩИХСЯ ПО ОСВОЕНИЮ ДИСЦИПЛИНЫ

Цель методических рекомендаций - обеспечить обучающему оптимальную организацию процесса изучения дисциплины, а также выполнения различных форм самостоятельной работы.

1. Методические рекомендации по изучению дисциплины

Обучающему необходимо ознакомиться:

- с содержанием рабочей программы дисциплины (далее - РПД), с целями и задачами дисциплины, ее связями с другими дисциплинами образовательной программы, методическими разработками по данной дисциплине, имеющимся на образовательном портале и сайте кафедры, с графиком консультаций преподавателей кафедры.

1. Методические рекомендации по выполнению различных форм самостоятельных домашних заданий

Самостоятельная работа обучающегося включает в себя выполнение различного рода заданий, которые ориентированы на более глубокое усвоение материала изучаемой дисциплины. По каждой теме учебной дисциплины обучающимся предлагается перечень заданий для самостоятельной работы.

К выполнению заданий для самостоятельной работы предъявляются следующие требования: задания должны исполняться самостоятельно и представляться в установленный срок, а также соответствовать установленным требованиям по оформлению.

Студентам следует:

- руководствоваться графиком самостоятельной работы, определенным РПД;
- выполнять все плановые задания, выдаваемые преподавателем для самостоятельного выполнения, и разбирать на практических занятиях и консультациях неясные вопросы;
- при подготовке к экзамену параллельно прорабатывать соответствующие теоретические и практические разделы дисциплины, фиксируя неясные моменты для их обсуждения на плановой консультации.

Главным фактором успешного обучения, в частности, при изучении иностранного языка является МОТИВАЦИЯ. Изучение языка требует систематической упорной работы, как и приобретение любого нового навыка. АКТИВНАЯ позиция здесь отводится именно обучающемуся.

Простого заучивания лексики-грамматики недостаточно, так как языковой материал - всего лишь база, на основе которой вы обучаетесь РЕЧИ, учитесь говорить и писать, понимать прочитанное, воспринимать речь на слух. Необходимо как можно больше практики. Не «отсиживайтесь» на занятиях и не ограничивайтесь учебником в домашней работе. Для того чтобы заговорить на иностранном языке, необходимо на нем говорить.

Использование современных технологий: программное обеспечение персональных компьютеров; информационное, программное и аппаратное обеспечение локальной компьютерной сети; информационное и программное обеспечение глобальной сети Интернет при изучении дисциплины «Иностранный язык» позволяет не только обеспечить адаптацию к системе обучения в вузе, но и создать условия для развития личности каждого студента, (посредством развития потребностей в активном самостоятельном получении знаний, овладении различными видами учебной деятельности; а так же обеспечивая возможность реализации своих способностей через вариативность содержания учебного материала и использования системы разнообразных заданий для самостоятельной работы).

В ходе проведения всех видов занятий с привлечением технических средств значительное место уделяется формированию следующих умений и навыков: коммуникативность и способность работать в команде; способность решать проблемы; способность к

постоянному обучению; умение работать самостоятельно; способность адаптироваться к новым условиям; умение анализировать, навык быстрого поиска информации.

Качество обучения существенно повышается при вовлечении обучающихся в олимпиадное и конкурсное движение.

6. МАТЕРИАЛЬНО-ТЕХНИЧЕСКОЕ ОБЕСПЕЧЕНИЕ

По всем видам учебной деятельности в рамках дисциплины используются аудитории, оснащенные необходимым специализированным оборудованием.

Наименование специальных помещений	Оснащенность специальных помещений	Перечень лицензионного программного обеспечения / Реквизиты подтверждающего документа
учебные аудитории для проведения занятий семинарского типа, групповых и индивидуальных консультаций, текущего контроля и промежуточной аттестации	Мебель: учебная мебель Технические средства обучения: телевизор, DVD-плеер	MS Office, Windows / Корпоративные академические лицензии бессрочные Microsoft Open License №47425744, 48248803, 41251589, 46314939, 44964701, 43925361, 45936776, 47425744, 41875901, 41318363, 60102643;

Для самостоятельной работы обучающихся предусмотрены помещения, укомплектованные специализированной мебелью, оснащенные компьютерной техникой с возможностью подключения к сети «Интернет» и обеспечением доступа в электронную информационно-образовательную среду университета.

Наименование помещений для самостоятельной работы обучающихся	Оснащенность помещений для самостоятельной работы обучающихся	Перечень лицензионного программного обеспечения / Реквизиты подтверждающего документа
Помещение для самостоятельной работы обучающихся (читальный зал Научной библиотеки)	Мебель: учебная мебель Комплект специализированной мебели: компьютерные столы Оборудование: компьютерная техника с подключением к информационно-коммуникационной сети «Интернет» и доступом в электронную информационно-образовательную среду образовательной организации, веб-камеры, коммуникационное оборудование, обеспечивающее доступ к сети интернет (проводное соединение и беспроводное соединение по технологии Wi-Fi)	Microsoft Windows 7 pro Лицензия №49487340 Microsoft Office2007 Лицензия №49487340
Помещение для самостоятельной работы обучающихся (ауд. 333/А)	Мебель: учебная мебель Комплект специализированной мебели: компьютерные столы Оборудование: компьютерная техника с подключением к информационно-коммуникационной сети «Интернет» и доступом в электронную информационно-образовательную среду образовательной организации, веб-камеры, коммуникационное оборудование, обеспечивающее доступ к сети интернет (проводное соединение и беспроводное соединение по технологии Wi-Fi)	Microsoft Windows XP Лицензия №44964701 Microsoft Office 2007 Лицензия №44964701

7. ТЕКУЩИЙ КОНТРОЛЬ УСПЕВАЕМОСТИ И ПРОМЕЖУТОЧНАЯ АТТЕСТАЦИЯ

Проверка достижения результатов обучения по дисциплине осуществляется в рамках текущего контроля успеваемости и промежуточной аттестации.

7.1. Текущий контроль успеваемости

Текущий контроль успеваемости включает в себя мероприятия по оцениванию выполнения заданий на практических занятиях, заданий для самостоятельной работы. Мероприятия текущего контроля успеваемости приведены в таблице 7.1.

Таблица 7.1 – Мероприятия текущего контроля успеваемости

Обозначение	Наименование	Форма контроля
ПР01.	Наименования профессий. Профессиональные качества.	опрос
ПР02.	Должностные обязанности. Поиск работы.	беседа
ПР03.	Правила написания резюме.	составить резюме
ПР04.	Стратегии поведения на собеседовании.	ролевая игра
ПР05.	Структура компании. Карьерная лестница. Современный офис и офисное оборудование.	опрос
ПР06.	План рабочего дня. Обязанности сотрудника.	монолог
ПР07.	Рабочая среда. Мотивация. Создание благоприятного климата в коллективе. Теории мотивации.	устный опрос
ПР08.	Модели управления коллективом. Менеджмент. Качества, необходимые эффективному менеджеру. Постановка целей	беседа
ПР09.	Приветствие и знакомство. Визитные карточки. Персонал фирмы.	опрос
ПР10.	Знакомство и рекомендации. В офисе.	беседа
ПР11.	Транспортные средства. Процедура подготовки к деловой поездке.	устный опрос
ПР12.	Гостиница и гостиничное обслуживание. Гостиница и услуги для проведения конференций и деловых встреч. Выбор и заказ гостиницы по телефону.	ролевая игра
ПР13.	Форма делового письма. Реквизиты. Исходные данные. Тема. Обращение.	опрос
ПР14.	Текст и стиль делового письма. Оформление конверта. Работа с электронной почтой.	составить электронное письмо
ПР15.	Виды деловых писем. Письмо-запрос. Встречный (повторный запрос)	составить письмо
ПР16.	Сопроводительное письмо. Принятие предложения о работе. Отказ работодателя на заявление о работе.	монолог
ПР17.	Способы выражения согласия и несогласия. Виды переговоров.	опрос
ПР18.	Тактика ведения переговоров. Навыки ведения переговоров.	устный опрос
ПР19.	Подготовка переговоров и деловых встреч. Повестка дня.	беседа
ПР20.	Деловые партнеры. Переговоры. Правила хорошего тона. Телефонные переговоры как форма деловой коммуникации. Заседания. Переговоры. Эффективное выступление	ролевая игра

21.03.01 «Нефтегазовое дело»
«Технологии и оборудование нефтегазового дела»

Обозначение	Наименование	Форма контроля
	руководителя. Формирование индивидуального стиля выступления.	
ПР21.	Правила составления презентации. Тезисы. Техники проведения презентации.	опрос
ПР22.	Реклама. Связи с общественностью.	презентация
ПР23.	Понятие маркетинг. Составляющие маркетинга. Бренд.	опрос
ПР24.	Совещания. Принятие решений. Оформление повестки дня совещания. Написание протокола совещания.	коммуникационная игра-презентация
СР01.	Знакомство с лексикой по теме.	опрос
СР02.	Повторение грамматического материала.	устный опрос
СР03.	Работа с текстами. Выполнение упражнений и заданий.	беседа
СР04.	Ролевая игра: собеседование с целью трудоустройства.	ролевая игра
СР05.	Знакомство с лексикой по теме.	опрос
СР06.	Составить рассказ на тему: «Мой рабочий день».	монолог
СР07.	Повторение грамматического материала.	устный опрос
СР08.	Составление диалогов, имитирующих решение проблем по телефону. Письменное задание: написание емейла от лица менеджера компании.	беседа
СР09.	Знакомство с лексикой по теме.	опрос
СР10.	Повторение грамматического материала.	устный опрос
СР11.	Работа с текстами. Выполнение упражнений и заданий.	беседа
СР12.	Ролевая игра: организация бизнес-конференции. Место действия – гостиница	ролевая игра
СР13.	Знакомство с лексикой по теме.	опрос
СР14.	Написание деловых писем.	составление деловых писем
СР15.	Повторение грамматического материала.	устный опрос
СР16.	Дискуссия «Лучший кандидат».	беседа
СР17.	Знакомство с лексикой по теме.	опрос
СР18.	Повторение грамматического материала.	устный опрос
СР19.	Работа с текстами. Выполнение упражнений и заданий.	беседа
СР20.	Ролевая игра: ведение переговоров по слиянию двух компаний.	ролевая игра
СР21.	Знакомство с лексикой по теме.	опрос
СР22.	Презентация: Компания, которой я восхищаюсь.	презентация
СР23.	Знакомство с лексикой по теме.	опрос
СР24.	Коммуникативная игра-презентация «Рождение нового бренда»	игра-презентация

7.2. Промежуточная аттестация

Формы промежуточной аттестации по дисциплине приведены в таблице 7.2.

Таблица 7.2 – Формы промежуточной аттестации

Обозначение	Форма отчетности	Очная
Зач01	Зачет	1 семестр
Зач02	Зачет	2 семестр

21.03.01 «Нефтегазовое дело»
«Технологии и оборудование нефтегазового дела»

Зач03	Зачет	3 семестр
Зач04	Зачет	4 семестр

8. ФОНД ОЦЕНОЧНЫХ СРЕДСТВ

8.1. Оценочные средства

Оценочные средства соотнесены с результатами обучения по дисциплине и индикаторами достижения компетенций.

ИД-4 (УК-4)

знание иностранного языка на уровне, достаточном для межкультурного взаимодействия

Результаты обучения	Контрольные мероприятия
знать базовую лексику языка, лексику, представляющую специфику профессии, а также основную терминологию своей широкой и узкой специальности	ПР01, ПР05, ПР09, ПР13, ПР17, ПР21, ПР23, СР01, СР05, СР09, СР13, СР17, СР21, СР23

Задания к опросу ПР01, ПР05, ПР09, ПР13, ПР17, ПР21, ПР23, СР01, СР05, СР09, СР13, СР17, СР21, СР23

1. Изучить лексический материал, выполнить упражнения.

ИД-5 (УК-4)

знание построения правильно лексически и грамматически оформленных высказываний

Результаты обучения	Контрольные мероприятия
Знать грамматические конструкции языка	ПР07, ПР11, ПР18, СР02, СР03, СР07, СР10, СР11, СР15, СР18, СР19, СР22

Задания к опросу: ПР07, ПР11, ПР18, СР02, СР03, СР07, СР10, СР11, СР15, СР18, СР19, СР22

1. Изучить грамматический материал, выполнить упражнения.

ИД-8 (УК-4)

умение использовать языковые средства в широком диапазоне, адекватно заданной теме, стилистическое оформление текста полностью соответствует заданному регистру

Результаты обучения	Контрольные мероприятия
уметь работать со специальной литературой (со словарем) по широкому и узкому профилю специальности;	ПР07, ПР11, ПР18, СР02, СР03, СР07, СР10, СР11, СР15, СР18, СР19, СР22

Задания к опросу: ПР07, ПР11, ПР18, СР02, СР03, СР07, СР10, СР11, СР15, СР18, СР19, СР22

1. Прочитать, перевести текст.
3. Выполнить дотекстовые и послетекстовые задания.
4. Провести реферирование и аннотирование текста

ИД-9 (УК-4) умение понимать устную разговорно-бытовую речь и вести беседу

Результаты обучения	Контрольные мероприятия
понимать устную (монологическую и диалогическую) речь на специальные темы; участвовать в обсуждении профессиональных тем, предусмотренных программой;	ПР02, ПР04, ПР06, ПР08, ПР10, ПР12, ПР16, ПР19, ПР20, ПР22, СР04, СР06, СР08, СР12, СР20, СР24, Зач01, Зач02, Зач03, Зач04

Задания к опросу: ПР06, ПР16, ПР22, СР06

1. Составить монологическое высказывание по теме.

Задания к опросу: ПР02, ПР04, ПР08, ПР10, ПР12, ПР19, ПР20, СР04, СР08, СР12, СР20, СР24

2. составить диалог по теме.

ИД-13 (УК-4)

владение базовыми интонационными моделями

Результаты обучения	Контрольные мероприятия
основами публичной речи (делать сообщения, доклады с предварительной подготовкой); основными навыками письма, необходимыми для ведения документации и переписки	ПР03, ПР14, ПР15, СР14, Зач01, Зач02, Зач03, Зач04

Задания к опросу: ПР03, ПР14, ПР15, СР14,

1. Составить письмо на заданную тему.

ИД-14 (УК-4)

владение навыками разговорной речи на одном из иностранных языков

ИД-15 (УК-4)

владение достаточным набором языковых средств, полностью соответствующих предлагаемой ситуации общения

Результаты обучения	Контрольные мероприятия
владеть навыками разговорной речи по специальной тематике; наиболее употребительной грамматикой и основными грамматическими конструкциями, характерными для профессиональной речи;	ПР02, ПР04, ПР06, ПР08, ПР10, ПР12, ПР16, ПР19, ПР22, СР04, СР08, СР12, СР20, СР24, Зач01, Зач02, Зач03, Зач04

Задания к опросу: ПР06, ПР16, ПР22, СР06

1. Составить диалог высказывание по теме.

Задания к опросу: ПР02, ПР04, ПР08, ПР10, ПР12, ПР19, ПР20, СР04, СР08, СР12, СР20, СР24

Вопросы к зачету Зач01:

Беседа проводится по следующим темам:

1. Наименования профессий. Профессиональные качества.
2. Должностные обязанности. Поиск работы.
3. Стратегии поведения на собеседовании.
4. Структура компании. Карьерная лестница. Современный офис и офисное оборудование.
5. Обязанности сотрудника.
6. Рабочая среда. Мотивация. Создание благоприятного климата в коллективе. Теории мотивации.
7. Модели управления коллективом. Менеджмент. Качества, необходимые эффективному менеджеру. Постановка целей.

Практические задания к зачету Зач01:

Выполнить письменные задания:

1. Составить резюме для приема на работу.
2. Составить план рабочего дня.
3. Написать емейл от лица менеджера компании.

**Примерные тесты:
английский**

I. Complete these sentences with the following words: *business trips, work, meet deadlines, shiftwork, promote, firefighter, working hours, accountant, shop, do flexitime*

1 Boris is a _____ from Omsk. He puts out fire.

- 2 Jim is 19 years old, He is a _____ assistant in a department store.
3 I _____ for a bank.
4 I work with money and numbers. I'm the company's Chief _____.
5 _____ in our office are from 6 a.m. through 10 p.m.
6 She has to stay up late in order to _____.
7 Young people were especially prefer to _____ so that they can work and study.
8 Doctors often have to do _____.
9 Employees of different countries usually go on _____ abroad.
10 Marie works hard and effectively so her boss decided to _____ her.

II. Match each jobs with a place of work.

1-CASHIER	A) OFFICE
2-MECHANIC	B) HOSPITAL
3-DOCTOR	C) COURT
4-LAWYER	D) GARAGE
5-SECRETARY	E) BANK

III. Exercise 3. Make true sentences using the correct form of the verb TO BE and possessive pronouns.

1. I _____ Spanish.
a. is b. am c. are
2. He _____ American. _____ company _____ in France.
a. is b. am c. are
2. They _____ from Italy. _____ customers _____ from all over the world.
a. is b. am c. are
4. My work colleagues _____ my friends.
a. is b. am c. are
5. English _____ important in my present job.
a. is b. am c. are
6. We like our job. It _____ very interesting and challenging.
a. is b. am c. are

IV. Fill in prepositions where necessary.

1. She's responsible _____ correspondence in our department.
2. Martine got a new job. He's employed _____ an advertising company.
3. My cousin is a computer programmer. She works _____ Microsoft.
4. At work I have to deal _____ a lot of paper work. It's awesome.
5. My brother is _____ charge _____ an accounting department at the Nissan regional office.
6. Rachel often has to go _____ business trips abroad. It's amazing.
7. Robert was good _____ physics. Now he's a chief engineer.

V. Make up sentences.

1. I / except / from / every / work / day / 9 to 5 / weekends.
2. he / and / from / but / works / Spain / is / lives / in the UK.
3. home / a / we / at / don't / have / computer.
4. she / on / live / the / floor / second.
5. she / every / on / goes / business trips / six months.
6. sales / wife / is / a / your / manager / ?

7. new / is / where / office / your / ?
8. Andrea / 9.00 / at work / before / is / usually
9. how / business / do / often / on / travel / you / ?
10. Sandra / a / from / home / month / once / works

V. Read the text and decide if the statements below are true or false.

Marsha's Terrible Job Interview

Marsha had a job interview with the Sunshine Biscuit Company last Monday. Her appointment with the interviewer was for 10:00 am. She had forgotten to set her alarm clock, so she woke up at 9:30 am and got to the interview an hour late, at 11:00 am.

Because she woke up so late, she didn't have much time to get ready. She took a quick shower and put on the first dress that she found in her closet. It was a very short dress that showed a little too much, the kind of dress a woman wears when she's trying to attract a boyfriend at a cocktail party. She also put on a lot of very cheap perfume, the kind you can smell down the street.

She left the house without eating breakfast and she ran to the bus stop. The bus was late in coming, but she didn't want to spend the money on a taxi. When she finally got to the Sunshine Biscuit company, she ran into the building and ran into the interviewing office. She ran up to the secretary's desk and screamed, "I'm here! My bus was late!" The secretary was a bit surprised, but asked her who she was and what time her appointment was for. Marsha answered, "I'm Marsha and my interview is for right now." Of course, it was already 11:00 am and her interview had been scheduled for an hour earlier.

The secretary called the interviewer, Mr. Green, on the intercom and he told her to send Marsha in.

Marsha was chewing gum as she entered the office. She took a seat without saying anything to Mr. Green. Mr. Green was slightly surprised to see Marsha act so boldly even though she was an hour late. He introduced himself and asked how she was. She said that she was feeling lousy and that the public transportation in the town was awful. He asked her what kind of position she was looking for, and if she had a resume. She said that she had no resume because she didn't have time to write one. She also had no idea of what kind of job she wanted; she just wanted one that paid well. He asked her if she had any questions for him, and she asked him if she could have Wednesday afternoons off so that she could see her psychiatrist. She also asked him if the company gave at least a two-week vacation. He asked her what skills she had and she answered that she could type, but that she couldn't take a typing test because tests made her nervous.

Mr. Green thanked Marsha for coming, and she asked, "Do I get a job or not?" He said that he would call her if there was an opening, and she said, "Well, hurry please, because I'm broke and I can't pay the rent."

1. Marsha came to the job interview on time.
2. She didn't prepare for the job interview because she knew the job responsibilities very well.
3. She came to the interview by bus.
4. Marsha was dressed in a smart way.
5. Mr. Green was shocked to see Marsha's behaviour.
6. Marsha had no time to write a CV.
7. Marsha was ready to work hard.
8. Marsha's job interview was a failure.

VI. Read the text and match the headings to the paragraphs.

- A. *Advantages of teleworking*
- B. *The future*

C. New ways of working

D. A trend towards teleworking

Home comforts at work

1. Technological advances have helped us to save time and effort in many areas of life. At work we already appreciate such benefits as computerization and fast communication via e-mail and satellites. There is now a growing trend towards moving technology into our home and staying there to work. A recent survey in the UK reported that one in five of the working population now spends at least part of the working week at home, "teleworking". But how attractive and feasible is teleworking really?

2. British Telecom, an employer who actively encourages its workers to work from home, claims that people who work from home are up to 20% more productive than those in the office. Having greater control over their working environment means that teleworkers are generally less stressed. A report in 1994 found that teleworkers were considered to be more productive, reliable and loyal than on-site staff. The teleworker saves money on office clothes and on travelling costs (the average office-based worker spends 480 hours per year commuting, the equivalent of 60 working days). The employer saves money, too; one company, Digital, who has one quarter of its workforce teleworking, calculated that the cost of setting up an office at home for an employee, approximately £3,500, was recouped within the first year. And considering the 19.8 billion gallons of exhaust fumes every day produced from commuters' cars, there are also gains for society in general.

3. British industry is changing. For instance, screen-based service industries have been replacing the manufacturing industries. There has also been a noticeable shift towards self-employment and people working on short-term contracts. A lot of work is now contracted out to freelance workers. In the USA, environmental awareness has played a role. The US Clean Air Act requires major employers to reduce the number of business journeys staff make into the office. As a consequence, giant companies such as AT&T and IBM have introduced an element of teleworking. Constantly improving technology supports this trend towards teleworking. Thanks to new software coming onto the market, the average PC will be able to automate phone dialling and act as an intelligent information centre for voice messages, electronic mail and faxes.

4. Even though there are disadvantages, such as teleworkers feeling isolated, lonely and frustrated, it seems that teleworking is here to stay. Indeed, it has been estimated that by the end of 1997, 2.25 million people in the UK will be working from home for at least three days a week. The figure will reach 5 million by the end of the century.

Немецкий

1. Ratet mal: welcher Beruf ist das?

- 1) Er plant Häuser und Wohnungen.
- 2) Sie hat viel Fantasie, sammelt Informationen über die Mode, zeichnet neue Kleider.
- 3) Er will kranken Tieren helfen.
- 4) Sie arbeitet in der Schule und lehrt die Kinder.
- 5) Sie schneidet anderen Leuten die Haare kurz und macht verschiedene Frisuren.
- 6) Sie pflegt die Kranken und hilft den Patienten.
- 7) Er repariert Autos.
- 8) Er hat viel Fantasie und malt schöne Bilder.
- 9) Sie mag Kinder und schreibt Geschichten für sie.
- 10) Er interessiert sich für Computer und schreibt Computerprogramme.

2. Ordnen Sie:

1. Lehrerin. sich für Tiere interessieren
2. Arztl. Kinder gern mögen
3. Tierärztin. gut zeichnen können
4. Schauspielerin. sich für Computer interessieren
5. Krankenschwester. die Kranken heilen
6. Architekt. den Kranken Spritzen machen
7. Informatiker. gern Häuser malen
8. Modedesigner. auf der Bühne auftreten

3. Welche der folgenden Wörter passen in die Lücken?

1. Ich arbeite (zu, für, von) eine Computerfirma in Amsterdam.
2. Ich (beschäftigt, bin tätig, verkaufe) im Verkauf und Marketing
3. Ich bin jetzt für die Verkäufe unserer Fertigung in ganz Europa (tätig, beschäftigt, zuständig).
4. Deutsch habe ich (auf, an, in) der Universität in Essen studiert.
5. Während meines Studiums habe ich zwei Sommer (nach, in, mit) Deutschland gearbeitet.
6. Da brauchte ich (Geschäftskorrespondenz, Freunde, Sprachkenntnisse), weil ich Briefe und Faxe in der deutschen Sprache schreiben musste.
7. Unsere Firma nimmt schon zum zweiten Mal (auf, an, in) der Messe in Hannover teil.
8. Und ich musste (an, in, auf) der Messe immer deutsch sprechen.
9. Ich habe viel (Bereich, Kontakt, Freunde) (mit, von, an) den deutschen Kunden im Verkauf.
10. Da muss man gute(Geschäftsbriefe, Kontakte, Deutschkenntnisse) haben.

4. Welche Punkte (a -j) gehören zu welchen (1-10)?

1. Wenn man Geschäftskontakte in Deutschland hat, ...
 2. Wenn man sich deutsch normal unterhalten kann, ...
 3. Zu ihrer Aufgabe gehört es, ...
 4. Eine meiner Aufgaben besteht darin, ...
 5. Jeder Fachmann muss ausreichende Fremdsprachenkenntnisse haben, ...
 6. Die deutsche Sprache ist für mich wichtig, ...
 7. Deutschland ist heute unser Hauptgeschäftspartner, ...
 8. Es macht einen guten Eindruck, ...
 9. Meine Deutschkenntnisse haben mir geholfen, ...
 10. Ich brauche gute Fremdsprachenkenntnisse,...
- a. die Geschäftskorrespondenz in deutscher Sprache zu erledigen, bei Besprechungen, Sitzungen auf Geschäftsleitungsebene zu dolmetschen.
- b. weil ich für die Verkäufe unserer Fertigung in Deutschland, in der Schweiz, in Österreich zuständig bin.
- c. dass ich mit den Leuten deutsch spreche.
- d. Geschäftsbriefe auf Deutsch verfassen zu können.
- e. und meine Deutschkenntnisse haben mir immer viele Vorteile in Deutschland gebracht.
- f. das Vertrauen meiner deutschen Partner zu gewinnen.
- g. weil ich mich besonders um den Export nach Deutschland kümmere.
- h. um Fachliteratur des eigenen Tätigkeitsbereichs zu verstehen.
- i. sind Deutschkenntnisse von Bedeutung.
- j. wird die Atmosphäre leichter und freundlicher.

5 Вставьте союз в сложных предложениях. Помните, что союзы *weil* и *da* употребляются в сложноподчиненных предложениях, союз *denn* в сложносочиненных предложениях, поэтому он не влияет на порядок слов.

1. Mein Bruder sagt: «Ich werde immer fleißig sein, ... ich will gut lernen.» a) weil; b) da; c) denn
2. Wir fliegen immer bis Hannover mit dem Flugzeug, ... das Flugzeug schneller als der Zug ist. a) weil; b) da; c) denn
3. Da der Straßenverkehr hier sehr stark ist, ... a) müssen alle vor der Ampel stehenbleiben und auf das grüne Licht warten. b) alle müssen vor der Ampel stehenbleiben und auf das grüne Licht warten. c) alle vor der Ampel stehenbleiben und auf das grüne Licht warten müssen.
4. Hermann muss in die Apotheke laufen und die Arznei holen, ... seine kleine Schwester plötzlich krank wurde. a) weil; b) da; c) denn
5. Monika versteht Olaf aus der Schweiz nicht, ... sie hat Deutsch in der Schule nicht gelernt, sie hat Englisch gelernt. a) weil; b) da; c) denn
6. Ich komme zu dir am Abend nicht, ... ich viel heute arbeiten werde. a) weil; b) da; c) denn
- 7... Alex die Haustür nicht zumachte, lief die Katze schnell auf die Straße. a) weil; b) da; c) denn
8. Er besucht das Museum so selten, ... er keine Zeit hat. a) weil; b) da; c) dass
9. ... es heute stark regnete, ging ich nicht spazieren. a) da; b) weil; c) wie
10. Ich fahre morgen nicht aufs Land, ... das Wetter zu kalt ist. a) denn; b) da; c) weil

6-Lesen Sie den Lebenslauf von Janina Sommer. Antworten Sie auf die Fragen. Wählen Sie die richtige Antwort.

LEBENS LAUF

Persönliche Daten

Name: Janina Sommer

Adresse: Friedrich-Naumann-Str. 4, 65195 Wiesbaden

Telefon: 06 11 –

e-mail-Adresse: Janina@aol

Familienstand: ledig

Staatsangehörigkeit: Deutsche

Geburtsdaten: 13. November 1974 in Marburg/Werda

Berufliche Qualifikation

seit 09/1996 Qualifikation zur Werbekauffrau

Privates Institut für Marketing und Kommunikation,

Wiesbaden (Abschluss: Juli 1998)

schulische Ausbildung/Studium

1993 – 1996 Studium im Fachbereich Bauingenieurwesen

Fachhochschule Gießen-Friedberg

1991 – 1993 Landschulheim Steinmühle, Marburg-Cappel

Abschluss: Abitur

1984 – 1991 Gesamtschule Kirchhain, Kirchhain

1980 – 1984 Grundschule Südschule, Stadtallendorf

Berufliche Erfahrungen

01.09.1997 - 18.12.1997 Praktikantin im Marketingbereich

Guerlain Parfumeur GmbH, Wiesbaden

05.03.1997 – 15.05.1997 Telefoninterviewerin

Enigma Institut für Markt- und Sozialforschung

15.02.1995 – 30.09.1995 Flugbegleiterin auf Zeit

Condor Flugdienst GmbH, Kelsterbach

Herbst 1992 Merchandiser

Timmermanns, Marburg-Cappel

07/1990, 1991, 1992 Ferientätigkeit im Versand

Hoppe AG, Stadtallendorf

Sprachkenntnisse Englisch in Wort und Schrift

Französisch Grundkenntnisse

EDV-Kenntnisse Word, Excel, PowerPoint

Adobe Illustrator, Photoshop, Express Grundkenntnisse

1 Wann ist Janina Sommer geboren?

A) 1975, B) 1990, C) 1997; D) 1974

2. Was ist sie von Beruf?

A) Lehrerin, B) Dolmetscherin, C) Ärztin, D) Werbekauffrau

3. Welche Fremdsprachen kennt sie?

A) Englisch und Spanisch, B) Englisch und Französisch, C) Englisch und Russisch, D) Französisch und Russisch

4. Welche Berufliche Erfahrungen hat Janina Sommer?

A) Friseurin, B) Dolmetscherin, C) Telefoninterviewerin, D) Sekretärin

Французский

Exercise 1. Complétez les phrases avec les noms des professions:

1. Laura est _____. Elle aide avec la solution des problèmes juridiques.

2. Marc est _____. Il guérit les gens.

3. Paul est _____. Il conduit l'autobus.

4. Je suis _____. Je travaille à l'usine.

5. Pierre est _____. Il travaille à l'école.

6. Marie et Sophie sont _____. Chaque jour elles vont à la banque.

7. Michel est _____. Il vend les chaussures.

Exercise 2. Complétez les phrases par les adjectifs.

1. Notre réceptionniste est très _____. Il sourit toujours aux visiteurs.

2. Notre comptable est très _____. Elle fait bien son travail.

3. Je suis _____. J'ai beaucoup d'amis.

4. Il est _____. Il travaille jour et nuit.

5. Mon ami est _____. Il ne veut pas travailler.

Exercise 3. Complétez cette information par les forms du verbe "être".

Je m'appelle Jean Dupont. Je (1)... Français et j'habite Marseille. C' (2)... ma ville natale. J'ai 18 ans. Je (3)... né le dix sept janvier. Actuellement je ... étudiant en informatique. Je (4)... en première année. Je me prépare au métier du programmeur. J'aime les mathématiques, la physique, la chimie et j'adore mon ordinateur. Je m'intéresse aussi aux langues étrangères. J'étudie l'anglais et le russe. Je parle un peu allemand, parce que mes parents (5)... de Strasbourg. Je souhaite voyager pour parfaire mes connaissances en anglais et en russe et pour découvrir des cultures différentes. J'aime le sport et je joue au foot. Je visite le théâtre, le cinéma et les expositions.

Exercise 4. Complétez les phrases par les mots suivant le contexte.

1. Serge _____ 2000 euros par semaine.

2. Je ne travaille pas à plein temps, donc j'ai _____.

3. Mon ami va souvent en _____.
4. Sophie est _____ du département de comptabilité.
5. Vos _____ sont de 9 h. du matin jusqu'à 6 h. du soir.
6. Je travaille _____ et je suis occupé toute la journée.
7. Jean est _____, il ne va pas au bureau.
8. Je dois _____ pour terminer le projet à temps.
9. Qui est à la tête _____ ?
10. Mon travail prévoit la _____.

Exercice 5. Employez les prépositions suivant le sens:

1. Mon frère travaille _____ ingénieur.
2. Il travaille _____ l'entreprise "Danon".
3. Il est responsable _____ service des ventes.
4. Il va souvent _____ mission d'affaire.
5. Il travaille _____ 8 h. du matin _____ 5 h. de l'après midi.
6. Il travaille _____ plein temps.
7. Il a affaire _____ l'informatique de l'entreprise.

Exercice 6. Apprenez ces verbes et conjuguez les au présent (forme affirmative, négative et interrogative):

Habiter – жить
Etudier – изучать
Travailler – работать
Parler – говорить
Entrer – входить
Porter – нести
Apporter – приносить
Voyager - путешествовать
Visiter - посещать
Regarder – смотреть
Montrer – показывать
Concerner - касаться
Répéter – повторять
Continuer – продолжать
Présenter – представлять
Penser – думать
Souhaiter - желать
Préférer – предпочитать
Adorer – обожать

Exercice 7. Lisez le texte et mettez les verbs mis en valeur au présent:

LES ÉCOLES D'INGÉNIEUR

Les écoles d'ingénieur est une solide formation scientifique et pratique. Les relations étroites que les écoles entretiennent avec le monde de l'entreprise (1) **constituer** un point fort au plan pédagogique et professionnel. Il (2) **exister** en France plus de 250 écoles d'ingénieur. Ces écoles sont systématiquement soumises au contrôle de la Commission nationale des Titres d'Ingénieurs.

L'accès aux formations d'ingénieur dans les écoles fait l'objet d'une sélection sur dossier, sur épreuves ou sur concours.

Les frais d'inscription dans les écoles d'ingénieur publiques (3) **être** d'environ 500 euros par an.

Certains étudiants (4) **continuer** leur formation jusqu'à l'obtention du doctorat en sciences de l'ingénieur.

Ces enseignements sont assurés dans les laboratoires des écoles d'ingénieur qui (5) **coopérer** avec universités et structures industrielles de haut niveau.

Exercice 8. Complétez ces phrases par les mots suivants:

candidature recrutement curriculum vitae poste qualités

1. Notre firme cherche une personne pour le du responsable des ventes.
2. Vous devez avoir les suivantes: communicativité et mobilité.
3. La doit avoir 3 ans d'expérience.
4. Une annonce de est publiée dans les journaux.
5. Le doit être envoyé à l'adresse de la firme.

Structure de CV

1. Information personnelle / Profil
2. Formation
3. Experience
4. Qualités
5. Information supplémentaire

Вопросы к зачету Зач02:

Беседа проводится по следующим темам:

1. Приветствие и знакомство. Персонал фирмы.
2. В офисе.
3. Гостиница и гостиничное обслуживание. Гостиница и услуги для проведения конференций и деловых встреч. Выбор и заказ гостиницы по телефону.
4. Форма делового письма. Реквизиты. Исходные данные. Тема. Обращение.
5. Текст и стиль делового письма. Оформление конверта. Работа с электронной почтой.
6. Виды деловых писем.
7. Сопроводительное письмо. Принятие предложения о работе. Отказ работодателя на заявление о работе.

Практические задания к зачету Зач02:

Выполнить письменные задания:

1. Составить визитные карточки.
2. Составить рекомендации персоналу.
3. Составить план подготовки к деловой поездки.
4. Составить план поведения бизнес-конференции.
5. Составить письмо (по выбору).
6. Составить электронное письмо (по выбору).

Вопросы к зачету Зач03:

Беседа проводится по следующим темам:

1. Способы выражения согласия и несогласия. Виды переговоров.
2. Тактика ведения переговоров. Навыки ведения переговоров.
3. Подготовка переговоров и деловых встреч. Повестка дня.
4. Деловые партнеры. Переговоры. Правила хорошего тона. Телефонные переговоры как форма деловой коммуникации. Заседания. Переговоры. Эффективное выступление руководителя. Формирование индивидуального стиля выступления.

Примерные тесты:

Английский

1 Complete the sentences with the correct form of these words.

For example: *manage* — *manager*

employ / produce / manufacture / China / promote / manage / retail

- 1 Mr Yang is _____. He's from Beijing.
- 2 The company has more than 10,000 _____.
- 3 Mr Petrov is the project _____.
- 4 We are a big _____ and our shops sell many different things.
- 5 We sell many of our _____ in other countries.
- 6 We are a _____ company. We make plastic boxes.
- 7 The marketing department _____ the new services.

2 Choose a word to complete the paragraph.

network / challenge / conference / multinational / members

We work for a (1) _____ company. Its headquarters are in New York. New technology is always a big (2) _____ for everyone. All our IT team (3) _____ usually attend the international (4) _____ so they can learn what is new. There they can (5) _____ and make contact with a lot of possible new customers.

3 Underline the correct word.

- 1 The CEO *arrives/arrive* at six o'clock this evening.
- 2 They *makes/make* cars in Korea.
- 3 He *don't/doesn't* work for an American company.
- 4 *Does/Do* the employees work hard?
- 5 *Do/Does* you have John's address?
- 6 She works as *a/the* designer.
- 7 I always *leaves/leave* the office at 5.30pm.
- 8 He sometimes *have/has* lunch in a restaurant.
- 9 We *are/is* interested in sports.
- 10 Are you Isabel? Yes, I *are/am*.
- 11 Does he *live/lives* in Paris?
- 12 I work for *a/the* big company. It's called Hewlett Packard.

4 Put the verbs in brackets into the present continuous or present simple.

- 1 The company _____ (become) a market leader.
- 2 We _____ (not work) at the moment. We are on holiday.
- 3 Our company _____ (produce) thousands of cars every year.
- 4 We _____ (try) to buy another company at the moment.
- 5 I usually _____ (telephone) customers in the morning.
- 6 He _____ (write) the report now.
- 7 They _____ (make) different kinds of machines for hospitals.
- 8 He _____ (always drive) to work.
- 9 This week he _____ (take) the train because his car isn't working.

- 10 They _____ (do) a SWOT analysis now.
11 We often _____ (invest) in new companies.
12 They _____ (build) a new factory in China.
13 She _____ (have) a lot of experience in this industry.

5 In which paragraph are the following things mentioned?

- 1 the location of head office _____
2 a personal opinion _____
3 the journey to work _____
4 modern technology _____ and 5 _____
6 types of teams _____
7 the owner of a company _____
8 sales of products _____
a) We sell less than 10% of our goods in the home market country. We make clothes for other companies, who sell them in different countries.
b) The founder of our company is fifty years old. He owns 85% of the company and is the chairperson.
c) We are a multinational company with headquarters in Paris. Many staff work with people from different countries on our projects. Good communication is very important. Some people live in one country but regularly commute to another country, especially in Europe.
d) I think I spend too much time away from home. I travel all the time for my job and I miss my family. I think we can use things like video conferencing for many of my meetings.
e) Our employees work in teams so they need to understand each other and communicate well. Our teams are formal and all the members are from this company. Other companies have international teams.
f) Teamwork is important for many companies today, especially in multinational companies. This is easy today because of the internet and mobile phones.

6 Complete the conversation with one of these phrases.

type of company / is it / do you / How many / are its / It's a / does it / I'm / are you / What's

- 1 Hello. _____ your name?
Fritz Scheiner.
2 What company _____ with?
AR Geissling.
3 What _____ is it?
4 _____ manufacturing company.
5 What _____ make?
Electronic products for the home.
6 What _____ do?
7 _____ the sales manager.
8 _____ employees does it have?
About 600.
9 Where _____ based?
In Zürich.
10 Where _____ factories.
In China.

7 Choose the correct word.

- 1 The goods are made in our *factory*/*manufacturer* in Spain.
2 George Morden is the *finder*/*founder* of the company.
3 Our *headquarters*/*top offices* are in Dubai.

- 4 The company *specialises/interests* in making shoes.
- 5 His company *produces/products* electrical goods.
- 6 We sell our products in *retail/manufacturing* outlets in Europe.
- 7 The new company is very *profit/profitable*.
- 8 We are based in Korea, but we have *subsidiaries/subsidiaries* in many other countries.
- 9 The company *employees/employs* over 10,000 people.
- 10 The *human/people* resources department find staff for a company.

Немецкий

I. Finden Sie die passende Übersetzung:

1. Geschäft, n a. отдел кадров
2. Verkaufsabteilung, f b. филиал
3. Finanzabteilung, f c. искать
4. Personalabteilung, f d. производить
5. Forschungsabteilung, f e. различный
6. Geschäftsführer, m f. магазин (фирма)
7. Niederlassung, fg. руководитель предприятия
8. Verhandlungen (pl.) h. компетентность
9. Vertreter, m. гибкий (человеке)
10. Fachwissen, n j. бухгалтерия
11. führen. переговоры
12. herstellen. возможный
13. gehören. вести, руководить
14. suchen. принадлежать
15. abschließen. коммуникабельный
16. verschieden. представитель
17. eventuell. заключать контракт
18. kommunikationsfähig. отдел сбыта
19. flexibel. научно-исследовательский отдел

II. Wählen Sie die richtige Variante:

1. Die Fa. entwickelt eigene Technologie und ... mit dieser Technologie eigene Konsumprodukte ...
a) nimmt ... teil; b) stellt ... her; c) ruht sich ... aus; d) bildet heran.
2. Seine Diplomarbeit beschäftigt sich mit
a) Auswahl; b) Bedeutung; c) Studium; d) Automobilbereich.
3. Bei ihnen braucht man viel ... , denn die meiste Korrespondenz ist auf Englisch. a) Kunden;
b) Geräte; c) Studium; d) Englisch.
4. Er ... persönliche Kontakte mit den wichtigen Käufern ...
a) wurde ... geknüpft; b) hat ... geknüpft; c) ist ... zu knüpfen; d) wird ... geknüpft.
5. Seine Deutschkenntnisse haben ihm geholfen, das Vertrauen seiner deutschen Partner ...
a) zu gewinnen; b) gewonnen; c) gewinnt; d) gewinnen.
6. Sie handelt also mit einer großen ... von Produkten.
a) Entwicklung; b) Bedeutung; c) Kunden; d) Auswahl.
7. Von Beruf war diese junge Frau als Bankangestellte in der Abteilung für ... tätig.
a) Fachkenntnisse; b) Kreditkarten; c) Geräte; d) Ausbildung.
8. Sie hat an der Minsker Linguistischen Universität Deutsch studiert, um ... zu werden.
a) Dolmetscher; b) Verwalter; c) Vertreter; d) Wirtschaftsingenieur.
9. Die Arbeit bei ZEISS-BELOMO ... Thomas sehr.
a) stellt, b) gefällt; c) stimmt; d) ist.
10. Dieser Betrieb ist seit vorigem Jahrhundert ... bekannt.
a) normal; b) mehrmals; c) weltweit; d) leicht.

11. Sie dolmetscht bei ... , bei Sitzungen.

a) Korrespondenz; b) Besprechung; c) Geschäftsbeziehung; d) Verantwortung. 12. In Kejriwal Enterprises ist er für Honigexport und Lederexport ... und hat dafür die finanzielle Verantwortung.

a) zuständig; b) tätig; c) bekannt; d) eröffnet.

13. Seine schwachen Deutschkenntnisse haben ihm immer viele ... in Deutschland gebracht.

a) Nachteile; b) Geschäfte; c) Probleme; d) Beispiele.

III. Bilden Sie Substantive von: herstellen, vertreten, unternehmen, führen, leiten, forschen, verkaufen, kaufen, gründen, arbeiten, durchführen, besprechen.

IV. Wählen Sie das richtige Wort:

1. Der Geschäftsführer ist ein zuverlässiger Fachmann und ist auch kommunikationsfähig und

a) konkurrenzfähig;

b) stolz;

c) modern;

d) mannigfaltig

2. Wir spezialisieren uns auf Büroausstattung; um es genau zu sagen: auf elektronische

a) Vertreter;

b) Messen;

c) Preise;

d) Bürogeräte

3. Wir können unsere Kunden ... , dass unsere Produkte zuverlässig sind.

a) versichern;

b) widmen,

c) analysieren;

d) erreichen

4. Die Firma hat viele ..., sie wächst und entwickelt sich ständig.

a) Preise;

b) Beschäftigte;

c) Bewerber;

d) Bewerbungsschreiben

5. Sie wollen jetzt die Vorteile des Europäischen Binnenmarkts

a) ausnutzen;

b) erreichen;

c) versichern;

d) arbeiten

6. Die Bürokauffrau der Firma N. hat viele ... , die ihr mit der Arbeit helfen.

a) Vorteile;

b) Arbeitsmittel;

c) Nachteile;

d) Pflichten

7. Sie hat gute ... mit Kollegen der Fa. und komfortable Arbeitsbedingungen.

a) Kontrolle;

b) Beschäftigte;

c) Beziehungen;

d) Erzeugnisse

8. Die ... ist zweckmäßig und funktionell.

a) Beziehungen;

- b) Verantwortung;
c) Anerkennung;
d) Büroeinrichtung
9. Sie bekommen allgemeine Information über den ... von Computer im Büro, über die Computersprachen.
a) Gebrauch;
b) Vertrag;
c) Markt;
d) Bewerber
10. Ihre Pflichten sind: Termine vorbereiten, mit Kunden aus dem In- und Ausland sprechen, Verträge schreiben, ... besuchen.
a) Ergebnisse;
b) Messen;
c) Kataloge;
d) Computer
11. Unsere Firma möchte gerne auch mit Frankreich Verbindungen
a) anknüpfen;
b) anzuknüpfen;
c) geknüpft;
d) geknüpfen
12. Wir haben unsere Ausgangsposition auf dem ... zu analysieren.
a) Betriebsklima;
b) Marktforschung;
c) Markt;
d) Bürogerät
13. Wir exportierten die ... in andere Länder.
a) Abteilungen;
b) Termine;
c) Erzeugnisse;
d) Märkte
14. Meine Arbeit macht mir Spaß, und ich bin sehr glücklich in unserer Firma zu
a) arbeiten;
b) gearbeitet;
c) arbeite;
d) zu arbeiten

V. Finden Sie den Satz mit Passiv.

1. Der Fachhändler muss heute ein qualifizierter Manager werden. 2. Die Preissituation auf dem Lebensmittelmarkt wird nach Regionen und Sortimenten analysiert. 3. Heute sind die Kenntnisse im Bereich «Marketing» nützlich geworden. 4. Unsere Hochschule wird die Fachleute für kommerzielle Tätigkeit ausbilden.

VI. Finden Sie eine passende Übersetzung.

Unser Programm für die nächsten Wochen muss völlig geändert werden.

1. должна изменить; 2. нужно было изменить; 3. можно изменить; 4. должна быть изменена.

VII. Wo ist Passiv?

- a) Mein Vater wurde Geschäftsleiter, weil ihm in der Hochschule für Handel viele Spezialfächer leicht fielen.
b) Von meinem Vater wurden an der Handelshochschule viele Spezialfächer fleißig studiert.
c) Mein Vater hat an der Handelshochschule viele Spezialfächer fleißig studiert.

- d) Das Reichstagsgebäude hat man restauriert und jetzt wird es von vielen Touristen viel fotografiert.
e) Das Wetter wurde gestern warm, aber heute wird es wieder kalt.
f) Im Sommer waren unsere Studenten in Deutschland, bald werden sie wieder in die BRD fliegen.
g) Die Fahrkarten werden wir morgen auf dem Bahnhof kaufen.
h) Die Fahrkarten werden morgen auf dem Bahnhof gekauft.
i) Die Fahrkarten müssen wir morgen auf dem Bahnhof kaufen.

Французский

Exercice 1. Trouvez dans le texte les mots et expressions qui se rapportent à la structures de différents types de sociétés:

1. L'entreprise individuelle	
2. EURL	
3. SARL	
4. SA	

Exercice 2. Complétez les dialogues.

a)

- Allô? Qui est à l'appareil?
- Mme Bardier. M. Forestier, s'il vous plait!
- Un instant. Ne quittez pas (некладите трубку) ...Restez en ligne (оставайтесь на линии) ... Je regrette, M. Forestier est absent. Vous laissez un message (оставите сообщение)?
- Non, non, ça ne fait rien. Je rappellerai (перезвоню).
- Très bien. Au revoir!
- _____ !

b)

- M. Forestier?
- Lui-même.
- Mme Bardier à l'appareil. Je veux participer au séminaire.
- Alors venez me voir. Demain à 2 heures, cela vous convient?
- Oui, d'accord. _____ !
- Au revoir, madame!

Exercice 3. Lisez et mettez les mots suivants au lieu de points:

S.A.R.L; ses biens personnels; société; capital; associés;

- Une S.A.R.L. est constituée par un ou plusieurs 1) _____.
La responsabilité d'un entrepreneur individuel est total. En cas de dettes, il doit rembourser avec 2) _____.
Le 3) _____ minimum d'une S.A. est de 1 000 €.
Il faut être au moins sept associés pour créer une 4) _____.
Dans une société de personnes, un associé ne peut quitter librement la 5) _____.

Exercice 4. Lisez le dialogue et complétez le par les mots suivants:

Demander; présenter; plus spacieuse; concessionnaire

Monsieur Lelarge?

- Oui.
- Bonjour, Monsieur Lelarge. Je suis Bernard Polux, le nouveau 1) _____ Renault de votre quartier.
- Bonjour.
- Savez-vous que notre Clio vient d'être élue voiture de l'année?
- Oui, oui, je sais.
- Qu'en pensez-vous?
- Oh, moi, vous savez, j'ai déjà une voiture et ça me suffit.
- Et quelle est votre voiture, Monsieur Lelarge?
- Une Super X.
- Vous avez des enfants?
- Oui.
- Puis-je vous 2) _____ combien?
- Trois.
- Trois enfants! Et vous arrivez à tout caser dans votre Super X?
- C'est vrai que c'est un peu juste.
- Finalement, vous aimeriez une voiture 3) _____, n'est-ce pas?
- Si vous me la donnez!
- Eh bien je peux déjà vous la 4) _____...
- Si vous voulez...

Exercice 5. Complétez le texte par les verbes:

commence rejete sont contraste

LA STRATÉGIE DE LEGO

Le fabricant de jouets danois Lego, dont la devise est: "Les enfants sont des enfants et ce 1) _____ les mêmes partout dans le monde", est devenu une société vraiment internationale en commercialisant ses jouets éducatifs de manière identique dans plus de cent pays. Récemment, Lego s'est cependant trouvé confronté à une dure concurrence avec les produits similaires, meilleur marché, en provenance du Japon, des États-Unis et d'autres pays. Aux États-Unis, Tyco, l'un des principaux concurrents 2) _____ à emballer ses jouets dans les seaux en plastique qui, après les jeux, peuvent être utilisés pour le rangement. Cette approche utilitaire 3) _____ avec les élégants emballages transparents de Lego utilisés dans le monde entier. La direction américaine de Lego sollicite du Danemark l'autorisation d'emballer ses jouets dans des seaux. Le siège 4) _____ catégoriquement cette demande.

Exercice 6. Réunissez les définitions et les termes:

1. onéreux, -euse	a. l'apport
2. payer de l'argent	b. la régie
3. la somme d'argent	c. l'effectif
4. l'entreprise industrielle et commerciale de caractère public	d. verser
5. le personnel de l'entreprise	e. cher

Практические задания к зачету Зач03:

Выполнить письменные задания:

1. Составить повестку дня переговоров.
2. Составить выступление на переговорах.

Примерные тесты:

Английский

I. Complete these sentences with the following words: *from, I'm, my, name's, she, you*

1. _____ Emma. Emma Schneider, from Habermos in Hamburg.
2. Good morning. _____ name's Shi Jiabao.
3. My _____ Akim, by the way. Akim Anyukov.
4. How do you do. I'm Nuria Sosa, _____ RTASeguros.
5. Are _____ Mr Eriksson?
6. This is Anita Goldberg. _____ is our marketing manager.

II. Match each word with its Russian equivalent.

- | | |
|-------------------------|---------------------------|
| 1. boss | a) консультант |
| 2. employer | b) работодатель |
| 3. employee | c) секретарь |
| 4. colleague | d) менеджер, управляющий |
| 5. sales representative | e) торговый представитель |
| 6. consultant | f) сотрудник, служащий |
| 7. manager | g) начальник |
| 8. secretary | h) коллега |

III. Complete the sentences with *there is / there are*.

1. _____ several flip charts in the meeting room.
2. _____ a multimedia projector for presentations.
3. _____ a phone over there, feel free to use it.
4. _____ always lots of people at the reception area.
5. Are there any breakout spaces in the office? Yes, _____ one down the hall.
6. _____ three production managers in our company. Which one do you need?

IV. Use the words from the box to fill in the blank spaces in the dialogue:

flight, see, time, help, have, airport, take, seats, leave

Agent: Cathay Pacific Airways. Can I 1. _____ you?

Jake: Yes. I need a 2. _____ from Tokyo to New York on Friday. Do you have any 3. _____?

Agent: Let me 4. _____. Yes, I 5. _____ on the 5:30 flight.

Jake: Five thirty! What's the check-in 6. _____?

Agent: One hour economy. Thirty minutes business class. Will you take that?

Jake: No, I won't get to the 7. _____ in time. When will the next flight 8. _____?

Agent: There won't be another direct flight on Friday. There will be one on Saturday at the same time.

Jake: Fine, I'll 9. _____ that.

Agent: Just let me check. Oh, I'm sorry, that flight's full.

V. Read the text and decide if the statements below are true or false.

Welcome to St Regis

The St Regis is a five-star hotel in Shanghai, just 35 minutes from the city's new international airport (distance: less than 20km). It is in the Pudong area, one of the most dynamic financial and commercial centres in the world. But for the business traveller interested in culture and history, there are also many attractions, such as the Jade Buddha Temple and traditional Chinese gardens.

St Regis has 328 luxurious rooms. Each room offers voicemail, free access to high-speed broadband and wireless Internet connection, as well as in-room movies, a CD and video library and flat-screen TV.

A unique feature of the hotel is that each guest can enjoy the services of a personal assistant called the St Regis Butler. The butler takes full responsibility for your comfort from check-in till check-out and can also help you with the organisation of your business meetings.

There is also a sauna, a fitness centre, a tennis court, an indoor swimming pool and a spa where you can relax.

On the top floor, the award-winning Italian restaurant offers fantastic panoramic views of the city.

There are two other restaurants: one is authentic Chinese and the other offers a wide variety of international dishes.

St Regis has a round-the-clock business centre and 13 meeting rooms with multimedia equipment and space for up to 880 people.

1. Can you watch films and videos at St Regis? Yes / No
2. Can you use your computer in your room? Yes / No
3. Can you reach the airport on foot? Yes / No
4. Can you swim at the hotel? Yes / No
5. Can you eat only Chinese food in the hotel? Yes / No
6. Can you play golf at the hotel? Yes / No
7. Can you hold a meeting for 1000 participants? Yes / No

Немецкий

1. Freunde, ... nicht gleichgültig!
a) sind b) seid c) sein
2. ... eurer Versprechen nicht!
a) Vergesst b) Vergessen c) Vergissen
3. ... dich zu den Verwandten geduldsam!
a) Verhalten b) Verhalte c) Verhält
4. ... Sie sich wie zu Hause!
a) Fühlen b) Fühlt c) Fühlet
5. ... wir heute ins Theater gehen!
a) Wollt b) Wollen c) Wollten
6. Peter, ... an die Tafel!
a) geht b) geh c) gehen
7. Jungen, ... den Müttern bei der Arbeit!
a) helfen b) helft c) helfet
8. Schüler, ... immer fleißig !
a) sind b) seid c) sein
9. „Paul, ... schnell zur Großmutter!“ – sagte die Schwester.
a) läuft b) lauft c) laufen d) laufe
10. Die Lehrerin sagt: "Irma, ... mir bitte dein Heft!"
a) gebt b) gib c) gibt

II

Richtig oder falsch

- 1 Sie möchten vier Tage in diesem Hotel bleiben.
- 2 Sie brauchen zwei Nummern. Ein Doppelund ein Einzelzimmer.
- 3 Hat das Hotel kinen Aufzug.
- 4 Im Hotel gibt es keinen Gepäckträger.
- 5 Es gibt die Zimmer, die die Gäste brauchen, aber sie liegen auf verschiedenen Etagen.

• Guten Tag. Wir freuen uns, Sie in unserem Hotel zu begrüßen. Wie kann ich Ihnen helfen?

• Wir möchten drei Tage in Ihrem Hotel bleiben.
• Haben Sie im Voraus ein Zimmer gebucht?
• Nein, wir haben nicht gebucht.
• Welche Nummer möchten Sie?
• Wir brauchen zwei Nummern. Ein Doppelund ein Einzelzimmer. Es wäre toll, wenn die Zimmer nahe beieinander liegen würden.

• Ich werde jetzt nachsehen, ob wir genug Zimmer haben.
• Gut, wir werden warten.
• Wir haben die Zimmer, die Sie brauchen, aber sie liegen auf verschiedenen Etagen. Leider sind die restlichen Zimmer entweder belegt oder gebucht.

• Ich verstehe. Gut, wir werden diese Zimmer nehmen.
• Dann füllen Sie bitte dieses Formular aus. Wenn Sie Fragen haben, werde ich Ihnen helfen.

• Hier, nehmen Sie den Fragebogen. Haben wir es richtig aufgefüllt?
• Das stimmt. Ihre Zimmer sind 305 und 410 in der dritten und vierten Etage.
• Haben Sie einen Gepäckträger? Wir haben viele Dinge bei uns. Sie müssen zu den Zimmern getragen werden.

• Natürlich, ich werde jetzt den Gepäckträger anrufen. Er nimmt die Sachen und zeigt Ihnen Ihre Räume.

- Hat das Hotel einen Aufzug oder müssen Sie die Treppe nehmen?
- Wir haben dort am Ende des Korridors einen Aufzug.
- Großartig. Danke für die Info.
- Bitte. Genießen Sie Ihren Urlaub.

III

1 in das Hotel einchecken

2 beispielsweise

3 die Taxischlange

4 der Geschäftstermin

5 das Angebot

6 der Nonstopflug

7 die günstigste Verbindung

a очередь на такси

b полёт без промежуточных посадок

c остановиться в гостинице

d деловая встреча/время деловой встречи

e самое удобное сообщение

f например

g предложение

IV

kommen an, bestellt, fliegt ab, rufe zurück, erreichst, rufen an, nimmt ab.

1. Wann (abfliegen) die Maschine? 2. Wann (ankommen) Sie in London? 3. Für wann (bestellen) die Sekretärin das Hotelzimmer? 4. (Anrufen) Sie die Fa. Seifert! 5. Es klingelt und Herr Förster (abnehmen) den Hörer. 6. Unter dieser Nummer (erreichen) du mich täglich. 7. Ich (zurückrufen) heute abend.

V

beträgt, wiegen, kommen, es gibt, bezahlen, buchen, mitnehmen, sind, teilen ... mit

Liebe Fluggäste! Bitte ____ (1) Sie Ihren Flug frühzeitig bei einem Reisebüro der Lufthansa und ____ Sie uns ____ (2) , wenn Sie Ihre Reisepläne ändern. Bitte ____ (3) Sie rechtzeitig zum Flughafen, damit Sie genug Zeit für Formalitäten (Zollkontrolle, Paßkontrolle, Gepäckabfertigung) haben. Annahmeschlußzeiten für unsere Flüge ____ (4) in verschiedenen Flughäfen unterschiedlich: Berlin Tegel - 20 min, Frankfurt, München, Dresden - 30 min; Moskau - 45 min usw. ... (5) verschiedene Ermäßigungen: für Kleinkinder unter 2 Jahren - 90 %, von 2 bis 11 Jahre - 50 %, für Jugendliche (12 - 24 Jahre) und Studenten (bis 26 Jahre) - 25%. Im internationalen Verkehr (außer USA/Kanada) ____ (6) das Freigepäck in der Economy-Klasse 20 kg, in der Business-Klasse 30 kg und in der Ersten Klasse 40 kg. Das Handgepäck (55 cm x 40 cm x 20 cm) darf nur 10 kg ____ (7) . Bei allen internationalen Reisen können Sie zusätzlich kostenlos als Handgepäck ____ (8) : 1 Mantel, 1 Handtasche, 1 Regenschirm, 1 Kamera, 1 Fernglas, Reiselektüre, Kindemahrung, Babytragkorb. Für das Übergepäck ____ (9) Sie pro 1 kg 1 % des einfachen Flugpreises der Ersten Klasse.

Французский

1. Mettez les parties de la lettre professionnelle en ordre.

a) Cannes,
le 12 juin 2019

b) Suite à votre demande du 1 juin 2019 nous avons le plaisir de vous adresser le catalogue de nos produits.

Nous restons à votre dispositions pour tous le complément de l'information.

Dans l'espoir d'avoir répondu à votre attente, nous vous prions d'agrèer, Messieurs, nos meilleurs sentiments.

c) références: JMD/JC 83

d) U.S.V.

SARL au capital de 15000 €
128, rue de Rivoli, 06400 CANNES
Tel 93 12 00 08

e) Objet: Demande 233.

f) Le Directeur
J.M. Diguët

g) P.J.: 1 Catalogue

h) Monsieur,

i) Société HAUT-BRANE
35, rue Jourdan
33020 BORDEAUX CEDEX

1. ____; 2. ____; 3. ____; 4. ____; 5. ____; 6. ____; 7. ____; 8. ____; 9. ____.

Exercice 2. Etudiez le modèle de la lettre de motivation et mettez au lieu de points les mots suivants:

<i>monsieur, disposition; Signature; destinataire; date; agrèer</i>

Nom Prénom ou raison sociale du 1. ...

Adresse

Code postal / Ville

Faite à (Ville), le (2. ...).

Objet: Candidature pour une année/un semestre académique à l'université de (université ciblée et pays), programme Erasmus

(Madame, 3. ...),

A la suite de mon entretien avec (nom), professeur de (matière), j'ai pris la décision de passer quelques mois à l'étranger. Actuellement étudiant(e) en (préciser l'année et la filière) option (préciser l'option), je souhaite donc intégrer (établissement ciblé) afin d'y réaliser une année/un semestre académique via le programme Erasmus.

Pour me préparer au mieux au métier de (métier), séjourner à l'étranger représente un réel tremplin. Grâce au programme Erasmus et au (cursus) proposé à l'université (nom de l'université ciblée et du pays), je pourrai à la fois parfaire mes connaissances en langue (langue du pays) et découvrir une culture à laquelle je m'intéresse depuis plusieurs années.

Aussi curieux(euse) que motivé(e), je saurai tirer profit personnellement mais aussi professionnellement de ce programme au (pays). Je vois également ce séjour dans une université étrangère comme une étape incontournable de mes études supérieures et un atout majeur dans la construction de mon projet professionnel.

Je reste à votre 4. ... pour toute demande complémentaire ou pour convenir d'un rendez-vous.

En vous remerciant de l'attention que vous portez à ma candidature, je vous prie d'5. ..., (Madame, Monsieur), l'expression de mes sentiments distingués.

6. ...

1. ___; 2. ___; 3. ___; 4. ___; 5. ___; 6. ___.

3. Mettez les verbs au passé composé:

1. Il _____ (travailler) dans une banque l'année passée.
2. Elle _____ (vivre) à Moscou pendant deux années.
3. Nous _____ (aimer) le foot.
4. Pierre _____ (jouer) de la guitare.
5. Je _____ (partir) pour Paris en vacances.
6. Ils _____ (étudier) le droit.
7. Anne et Marie _____ (rester) dans leur ville natale.
8. Elle _____ (se lever) tôt ce matin.
9. Vous _____ (devenir) forts en français.
10. Tu _____ (trouver) cette information à l'Internet.

4. Expliquez quelles mentions doit porter la lettre professionnelle.

1) capital social	a) акционерное общество
2) corps de la lettre	b) официальное наименование

	товарищества.
3) formule de politesse	с) общество с ограниченной ответственностью
4) personne morale	д) уставной капитал
5) pièces jointes	е) юридическое лицо
6) S.A.	ф) формула вежливости
7) S.A.R.L.	г) основная часть письма
8) raison sociale	h) приложение

1. ___; 2. ___; 3. ___; 4. ___; 5. ___; 6. ___; 7. ___; 8. ___.

5. Expliquez quelles mentions doit porter la lettre de demande.

1) approvisionnement	а) производственный процесс
2) conditions de vente	б) технические характеристики
3) fiches techniques	с) реорганизация предприятия
4) marché éventuel	д) снабжение
5) procédés de fabrication	е) условия продажи
6) restructuration de l'entreprise	ф) потенциальный рынок

1. ___; 2. ___; 3. ___; 4. ___; 5. ___; 6. ___.

Вопросы к Зач04:

Беседа проводится по следующим темам:

1. Карьера.
2. Структура компании.
3. Деловой визит.
4. Деловые письма.
5. Деловые встречи и переговоры.
6. Презентация.
7. Маркетинг.

Практические задания к Зач04.

1. Составить резюме для приема на работу.
2. Составить план рабочего дня.
3. Написать емейл от лица менеджера компании.
4. Составить план подготовки к деловой поездки.
5. Составить план поведения бизнес-конференции.
6. Составить письмо (по выбору).
7. Составить повестку дня переговоров.
8. Составить презентацию на тему: «Компания, которой я восхищаюсь».
9. Написание протокола совещания.
10. Составить описание нового бренда компании.

**Примерные тесты:
английский**

I. Put the following parts of Jane Smith's cover letter in the right order:

a) Dear Sir

b) My special interest for many years has been computer work and I should like to make it my career. I believe my qualifications in Mathematics and Physics would enable me to do so successfully.

c) Yours faithfully

d) I would like to apply for the post of Management Trainee in your Data Processing Department advertised today in The Guardian.

e) I am unmarried and would be willing to undertake the training courses away from home to which you refer in your advertisement.

f) My former Housemaster at Marlborough, Mr T Gartside, has consented to act as my referee (telephone 0117 234575) as has Dr W White, Dean of Queens College, Cambridge (telephone 01246 453453). I hope that you will take up these references and grant me the opportunity of an interview.

g) I obtained A level passes in Mathematics, Physics and German at Marlborough College, Wiltshire. The college awarded me an open scholarship to Queens College, Cambridge, where I obtained a first in Mathematics and a second in Physics. After leaving University last year I accepted a temporary post with Firma Hollander & Schmidt in order to improve my German and gain some practical experience in their laboratories at Bremen. This work comes to an end in 6 weeks time.

1. ____; 2. ____; 3. ____; 4. ____; 5. ____; 6. ____; 7. ____.

II. Read the cover letter in task I again and choose the correct answers:

1) Where did Jane learn about a vacancy from?	a) Computer work.
2) How will her qualifications help her?	b) Her former Housemaster.
3) What is Jane's special interest?	c) Yes, she does.
4) Is Jane married?	d) They will help her do successfully.
5) Who is one of her referees?	e) Two
6) How many references does she have?	f) Yes, she did.
7) Does Jane know German?	g) From the newspaper.
8) Did she work after University?	h) No, she isn't.

III. Put the verbs in brackets into the Past Simple tense:

Dear Sir

I am writing to apply for the position of Senior Programmer which you (1) (advertise) on 28 February in "The Times".

I have been working as a computer programmer for the last three years. After graduation I (2) (work) for a year with NCR and (3) (be) with Intelligent Software for two years. I (4) (design) systems in COBOL for use in large retail chains. They (5) (be) very successful and we (6) (win) several new contracts in the UK and Europe on the strength of my team's success.

Last year I (7) (spend) three months in Spain testing our programs and I also (8) (make) several short visits to Italy so I have a basic knowledge of Spanish and Italian. I now feel ready for more responsibility and more challenging work and would welcome the opportunity to learn about a new industry.

I enclose my curriculum vitae and look forward to hearing from you.

Yours faithfully

Sarah Brown

- 1) a) advertised; b) has advertised; c) was advertised
2) a) have worked; b) has been working; c) worked
3) a) have been; b) was; c) were
4) a) was designed; b) design; c) designed
5) a) were; b) was; c) are
6) a) have won; b) won; c) win
7) a) was spent; b) have spent; c) spent
8) a) made; b) have made; c) was making

IV. Fill in the gaps with the verb 'to be' in the Past Simple tense:

1. He _____ a manager of the company last year.
2. They _____ in Italy two days ago.
3. _____ it your fault?
4. Where _____ you at this time yesterday?
5. It _____ one of the most beautiful castles of that period.
6. We _____ at the meeting at 2 o'clock yesterday.

V. Match the following parts of the inquiry letter:

1) Dear Sir/ Madam Dekkers of Sheffield inform us	a) there is a promising market in our area for moderately priced goods of this kind.
2) We are dealers in textiles and believe	b) and discounts allowed on purchases of quantities of not less than 500 of specific items.
3) Please let me have details of your various ranges	c) that you are manufacturers of polyester cotton bedsheets and pillow cases.
4) Please state your terms of payment	d) delivery to our address shown above.
5) Prices quoted should include	e) including sizes, colours and prices, together with samples of the different qualities of material used.
6) Your prompt reply	f) would be appreciated.

Yours faithfully

VI. Read the letter of inquiry and answer the questions choosing the correct answers:

Dear Sir or Madam

Please send us your current catalogue and price list for bicycles. We are interested in models for both men and women, and also for children.

We are the leading bicycle dealers in the city where cycling is popular, and have branches in five neighbouring towns. If the quality of your products is satisfactory and the prices are reasonable, we expect to place regular orders for fairly large numbers.

In the circumstances please indicate whether you will allow us a special discount. This would enable us to maintain the low selling price which have been an important reason for the growth of our business. In return we would be prepared to place orders for a guaranteed annual minimum number of bicycles, the figure to be mutually agreed.

If you wish to discuss this please contact me.

Yours faithfully

1) What does the company do?	a) Yes, they do.
2) Are they prepared to place orders for a guaranteed annual minimum number of bicycles?	b) Five.
3) What do they ask another company about?	c) Bicycles for both men and women, and also for children.
4) Does the company deal only with bicycles?	d) The low selling price.
5) Do they have branches?	e) No, it isn't.
6) Is cycling popular in their city?	f) It is a bicycle dealer.
7) What are they interested in?	g) Yes, it is.
8) Is any information given about their annual turnover?	h) To give them a special discount.
9) How many towns do they have branches in?	i) Yes, they are.
10) What has been an important reason for the growth of their business?	j) Yes, it does.

VII. Fill in the gaps with the modal verbs “can, must, have to” to complete the dialogue:

A: Let's go shopping. I have got quite a number of things to buy, and I believe I (1) ___ get them all in this shop. You see, I (2) ___ buy a present for my friend. She has invited me to her birthday. What shall we look at first?

B: Gloves, I think. They (3) ___ be on the ground floor. Yes, here we are, and I (4) ___ see just the kind I want.

A: Well, that didn't take us long, now let's go up by the escalator to the third floor

B: We'll just take a quick look around to see if there is anything we (5) ___ take back as presents for the family.

A: I like these books, and do you? Shall we ask how much they are?

B: I want to get a comb and some hair clips. Where do you think I (6) ___ find them?

A: Oh, you (7) ____ go to the haberdashery department. That's on a lower floor, I believe. We'll get them on our way out.

B: How do you like those white shoes just over there, on the right?

A: I like them very much, indeed. They are perfect for summer wear.

B: Do you think they're my size? They look just about right.

A: You (8) _____ try them on. Moreover, they (9) _____ show us all models according to their rules.

Немецкий

I

Welche Punkte (a -g) gehören zu welchen?

- | | |
|--|---|
| 1. Bitte informieren sie uns über Preise und Rabatte für die Ware. | a. Мы просим Вас информировать нас о настоящем положении дел на рынке. |
| 2. Bitte teilen Sie uns mit, was für Waren besonders in Frage kommen und mit welchen Absatzmöglichkeiten Sie rechnen. | b. Мы просим переслать техническую инструкцию/ техническую документацию к этому товару |
| 3. Bitte informieren Sie uns, wann die Ware geliefert werden kann. | c. Пожалуйста, проинформируйте нас о ценах и скидках на товар. |
| 4. Bitte informieren Sie uns über die Qualitätsmerkmale der von Ihnen vertriebenen Ware und über die Qualitätskontrolle. | d. Пожалуйста, проинформируйте нас, в каких объемах Вы можете поставлять товар. |
| 5. Bitte informieren Sie uns, in welcher Größenordnung Sie die Ware liefern können. | e. Пожалуйста, проинформируйте нас, когда могут быть осуществлены поставки товара. |
| 6. Wir bitten Sie, uns über die gegenwärtige Lage auf dem Markt zu informieren. | f. Пожалуйста, сообщите нам, какие товары пользуются спросом, и на какие возможности сбыта Вы рассчитываете. |
| 7. Wir bitten um die Übersendung des technischen Merkblattes für diese Ware/ der technischen Unterlagen zu dieser Ware. | g. Пожалуйста, проинформируйте нас о качественных характеристиках реализуемого Вами товара и о контроле качества. |

II

Öffnen Sie die Klammern und setzen Sie nötigenfalls die fehlenden, Präpositionen ein.

- 1 Unsere Firma benötigt (der Katalog, der Prospekt), um (der Vertragsabschluss) zu tätigen.
- 2 Die Vertreter der Firma ersuchen Sie, ein Angebot (doppelte Ausfertigung) zu übermitteln.
- 3 Wir bitten Sie, (der Brief) Zeichnungen beizufügen, ...
- 4 Wir haben (die Zeitschrift) entnommen, dass Ihre Werke Maschinen vom Modell A aufgenommen haben.
- 5 Dürften wir Sie bitten, uns (der Ersatzteilkatalog) zur Verfügung zu stellen?
- 6 Wir würden Ihnen für (der Bescheid) unseren Dank aussprechen.
- 7 Wir haben (der Einkauf) der Maschinen X.
- 16 Wir verdanken Ihre Adresse (der Vertreter der Firma X.) Herrn Müller, der uns mitgeteilt hat, dass Sie Maschinen des Modells A exportieren.

III

Welche Auszüge (a-g) gehören zu welchen (1-7). Geben Sie richtige Reihenfolge der Sätze im Brief (Anfrage).

- | | |
|----------------------------------|---|
| 1. Bitte teilen Sie uns mit, ... | a. dass Sie in diesem Monat zwei neue Modelle auf den Markt gebracht haben. |
| 2. Im voraus ... | b. auf unsere erfolgreiche Zusammenarbeit. |
| 3. Wir hoffen ... | c. von Ihren Neuentwicklungen erfahren. |
| 4. Wir haben erfahren, ... | d. ein Angebot für Ihre neuen Erzeugnisse. |
| 5. Wir haben mit Interesse... | e. von Ihrer Firma aus Sonderumschau erfahren. |
| 6. Wir haben... | f. vielen Dank für Ihre Mühe. |
| 7. Bitte schicken Sie... | g. in welchem Zeitraum mit der Lieferung zu rechnen ist. |

IV

Welche Punkte (a -g) gehören zu welchen?

- | | |
|--------------------------------|------------------------------|
| 1. Kündigung des Kaufvertrages | 1. Вернуть стоимость покупки |
| 2. die Ware anliefern | 2. претензия |
| 3. mangelhaftes Gerät | 3. несоблюдение срока |
| 4. Produktionsfehler | 4. подать жалобу |
| 5. Kaufpreis zurückerstatten | 5. снять со счета |
| 6. Verstreichen der Frist | 6. расторжение договора |
| 7. eine Klage erheben | 7. доставить товар |
| 8. Beanstandung | 8. неисправный прибор |
| 9. von Konto abbuchen | 9. производственный брак |

V

Der Frankfurter Arztsohn Ernst K. hat im Gymnasium das Abitur mit Latein und Griechisch gemacht. Jetzt lernt er Hufschmied. Er kann nicht Tiermedizin studieren, denn er hat die Abiturnote 3,4 (für die Universität braucht er 2,0). «Mir macht meine neue Arbeit Spass», sagt er, «ich hoffe, in zwei Jahren bekomme ich dann einen Studienplatz.»

Barbara Walter hat dreizehn Jahre Schule hinter sich. Im Abitur hat sie nur die Note 3,0 erreicht. Damit bekommt sie keinen Studienplatz. Sie lernt jetzt Damenschneiderei. Wahrscheinlich eröffnet sie in vier oder fünf Jahren einen Modosalon. «Als selbständige Schneidermeisterin kann ich bis 10000, - EURO im Monat verdienen,» sagt Barbara, «das ist so viel wie ein Minister.»

Man muss nicht unbedingt studieren, sagen die Abiturienten heute. Die bundesdeutschen Universitäten haben in diesem Wintersemester 51000 Studenten heimgeschickt. Wir haben den jungen Leuten die Frage gestellt: Warum studieren? Hier sind einige Antworten

Axel F.: «Nach dem Abitur lerne ich das Schreinerhandwerk. Ich kann die Schule nicht mehr sehen. Ich muss sie erst mal vergessen.» Michael W.: «Das Gymnasium lehrt nur akademisches Wissen. Die Praxis lernt man da nicht kennen. Das Gymnasium muss viel mehr praktisches Wissen bieten. Nur dann gibt es nach dem Abitur eine echte Alternative: Studium - oder praktischer

Beruf.» Patrizia M.: «Auf die Theorie der Schule folgt für viele Abiturienten sofort die Theorie der Universität. Warum nicht zwischen Gymnasium und Universität einige Jahre praktisch arbeiten? Warum nicht auch als Fabrikarbeiter oder Verkäuferin? Ich will später Psychologie studieren - da muss ich doch die Probleme der Menschen kennen. Ein oder zwei Jahre Praxis, in der Fabrik, im Krankenhaus, im Altenheim, das ist für den Jugendlichen eine Chance. Der Mediziner kann die Patienten, der Architekt die Mieter, der Soziologe die sozialen Gruppen viel besser kennen und verstehen lernen.»

a) Was für ein Text ist das?	1 ein Zeitungsreport 2 eine Theorie 3 eine psychologische Analyse 4 eine politische Rede
b) Worüber informiert der Text?	1 über Probleme in der Fabrik 2 über Probleme des Studiums 3 über Probleme des Wissens 4 über Probleme der Mode
c) Was kritisieren die Schüler?	1 die Schule bietet keine Psychologie 2 die Schule bietet keine Praxis 3 die Schule bietet kein Geld 4 die Schule bietet keine Theorie

VI

1. Ich möchte mich ... die Arbeitsstelle eines Managers bewerben.
a. für b. um c. auf
2. In diesem Werk werden Autoersatzteile ...
a. verkauft b. installiert c. hergestellt
3. Viel Geld wird für Nahrungsmittel ...
a. ausgegeben b. verkauft c. investiert
4. Bevor man mit der Arbeit anfängt, wird ein ... abgeschlossen.
a. Arbeitsvertrag b. Diplom c. Geschäftsbrief
5. Den Geschäftspartner kann man durch ... finden.
a. Telefonate b. Anzeigen c. Banken
6. Ich habe dich gestern angerufen, aber keiner hat sich
a. geantwortet b. gemeldet c. geöffnet
7. Wollen wir den ... für Montag festlegen?
a. Termin b. Datum c. Zeit
8. Die ersten drei Wochen gelten als ... für den Arbeitnehmer.
a. Anfang b. Probezeit c. Praktikum
9. Das Ziel der Werbung ist es, die Kunden über ihre Produkte zu ...
a. verschönern b. verführen c. informieren
10. Bei dem nicht rechtzeitigen Wareneingang schreibt man eine ...
a. Anfrage b. Mängelrüge c. Dankbarkeit

Французский

I. Ecrivez le mot ou l'expression qui vous paraît convenir:

1. La publicité contribue à l'... du prix de revient quand elle augmente les ventes d'un produit.
A. abaissement, B. Élévation, C. Affaissement, D. élargissement
2. Les relations ... ont pour objet de créer des liens entre l'entreprise et sa clientèle.
A. sociales, B. humaines, C. Publiques, D. privilégiées
3. Chaque année, nous éditons une qui présente à nos clients l'ensemble de notre campagne publicitaire.

A. couverture, B. exposition, C. Participation, D. brochure

4. Pour nos produits, nous faisons de plus en plus appel à la publicité.

A. percevoir, B. promouvoir, C. Acheter, D. concevoir

5. Le but de la publicité est les clients à acheter.

A. d'exciter, B. d'inciter, C. d'exposer, D. d'imposer

6. C'est de Lyon qu'on expose les biens d'équipement.

A. à la messe, B. au salon, C. au marché, D. à la foire

II. Ecrivez si c'est vrai ou faux:

A. vrai B. faux

1. Avec le numéro vert vous téléphonez gratuitement à l'entreprise.

2. Le capital minimum d'une S.A.R.L. est 7 fois moins important que celui d'une S.A.

3. La forme d'entreprise la plus facile à créer est l'entreprise individuelle.

4. Le Minitel permet de voir la personne avec qui vous communiquez.

5. Le secteur le plus philophile à la télévision française est l'alimentation.

III. Mettez les phrases suivantes en ordre:

1. a.la, b.est, c.difficile, d.indispensable, e.mais, f.décentralisation.

2. a.l'Etat, b.doit, c.les entreprises, d.investir, e.inciter, f.à.

3. a.tous, b.vaincre, c.se demandent, d.le chômage, e.politiques, f.les hommes, g.comment.

4. a.l'industrie, b.couvre, c.une gamme, d.de, e.très, f productions, g.diversifiées.

5. a.certaines, b.sont, c.en, d.industries, e.crise.

IV. Employez correctement les prépositions:

a) à, b) de, c) sur

1. En Italie, le taux d'inflation dépasse plus ... 3 %.

2. La mise en place de l'euro ne signifie pas le renoncement ... la politique financière indépendante.

3. Votre entreprise doit profiter ... l'environnement fiscal favorable.

4. Le passage à l'euro exige que l'endettement public soit inférieur ... 60% du produit intérieur brut.

5. Pour s'implanter ... le marché international, il faut bâtir ... nouvelles compétences.

8.2. Критерии и шкалы оценивания

При оценивании результатов обучения по дисциплине в ходе промежуточной аттестации (на зачете) учитываются следующие критерии.

Зачет (Зач01, Зач02, Зач03, Зач04)

Задание состоит из 1 устной беседы по предложенным темам и 1 письменного задания.

Время на подготовку: 45 минут.

Оценки «отлично» заслуживает студент, имеющий твердые теоретические знания по темам, предусмотренным рабочей программой курса, уверенно владеющий навыками устной и письменной речи в рамках, предусмотренных рабочей программой курса, а также владеющий навыками применения грамматических конструкций, изучаемых в соответствии с рабочей программой.

Оценки «хорошо» заслуживает студент, в основном имеющий теоретические знания по темам, предусмотренным рабочей программой курса, владеющий основными навыками устной и письменной речи в рамках, предусмотренных рабочей программой курса, а также владеющий основными навыками применения грамматических конструкций, изучаемых в соответствии с рабочей программой. При этом допускаются незначительные ошибки или недочеты, не меняющие смысл высказывания и не влияющие на успешность коммуникации.

Оценки «удовлетворительно» заслуживает студент, имеющий представления об основном теоретическом содержании курса, предусмотренном рабочей программой, в общем успешно владеющий навыками устной и письменной речи в рамках, предусмотренных рабочей программой курса, а также в основном владеющий навыками применения грамматических конструкций, изучаемых в соответствии с рабочей программой. При этом допускаются грамматические, фонетические или иные ошибки, хотя и затрудняющие коммуникацию, но дающие возможность добиться поставленной цели.

Оценка «неудовлетворительно» выставляется студенту, знания, умения и навыки которого не соответствуют вышеперечисленным критериям.

Результат обучения по дисциплине считается достигнутым при получении обучающимся оценки «зачтено», «удовлетворительно», «хорошо», «отлично» по каждому из контрольных мероприятий, относящихся к данному результату обучения.

МИНИСТЕРСТВО НАУКИ И ВЫСШЕГО ОБРАЗОВАНИЯ РОССИЙСКОЙ ФЕДЕРАЦИИ
Федеральное государственное бюджетное образовательное учреждение
высшего образования

«Тамбовский государственный технический университет»
(ФГБОУ ВО «ТГТУ»)

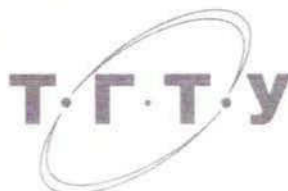

УТВЕРЖДАЮ

Директор
института

технологического

Д.Л. Полушкин

« 21 »

января

2021 г.

РАБОЧАЯ ПРОГРАММА ДИСЦИПЛИНЫ

Б1.О.06.01 «Русский язык и культура общения»

(шифр и наименование дисциплины в соответствии с утвержденным учебным планом подготовки)

Направление

21.03.01 «Нефтегазовое дело»

(шифр и наименование)

Профиль

Технологии и оборудование нефтегазового дела

(наименование профиля образовательной программы)

Формы обучения:

очная

Кафедра:

русская филология

(наименование кафедры)

Составитель:

к.ф.н., доцент
степень, должность

Глуш
подпись

М.М. Глазкова
инициалы, фамилия

Заведующий кафедрой

С.А. Ильина
подпись

С.А. Ильина
инициалы, фамилия

Тамбов 2021

1. ПЛАНИРУЕМЫЕ РЕЗУЛЬТАТЫ ОБУЧЕНИЯ ПО ДИСЦИПЛИНЕ И ЕЕ МЕСТО В СТРУКТУРЕ ОПОП

Цель освоения дисциплины – достижение планируемых результатов обучения (таблица 1.1), соотнесенных с индикаторами достижения компетенций и целью реализации ОПОП.

Дисциплина входит в состав обязательной части образовательной программы формируемой участниками образовательных отношений.

Таблица 1.1 – Результаты обучения по дисциплине

Код, наименование индикатора	Результаты обучения по дисциплине
УК-4 Способен осуществлять деловую коммуникацию в устной и письменной формах на государственном языке Российской Федерации и иностранном(ых) языке(ах)	
ИД-1 (УК-4) знание орфоэпических, орфографических, лексических, грамматических и синтаксических норм литературного языка	знать требования к деловой коммуникации.
ИД-2 (УК-4) знание стилевых разновидностей русского литературного языка, их жанровых, лексических, морфологических, синтаксических особенностей	знать основные единицы и принципы речевого взаимодействия; функции и особенности делового устного общения; виды слушания, их приемы и принципы; жанр устного делового общения; виды красноречия; виды аргументации; виды спора и правила его ведения; допустимые и недопустимые уловки в споре.
ИД-3 (УК-4) знание функционально-смысловых типов речи для построения текстов.	знать основные стилевые инструменты и способы подготовки и создания текстов, предназначенных для устной и письменной коммуникации;
	знать аспекты культуры речи; интернациональные и специфические черты русской письменной официально-деловой речи; типологию служебных документов, виды деловых писем и их языковые особенности.
ИД-6 (УК-4) умение использовать различные формы и виды устной и письменной коммуникации в межличностном и межкультурном взаимодействии.	уметь ориентироваться в различных языковых ситуациях, адекватно реализовывать свои коммуникативные намерения с учетом стиля общения, жанра речи, поставленных целей и задач.

Код, наименование индикатора	Результаты обучения по дисциплине
ИД-7 (УК-4) умение использовать языковые средства в соответствии с заданной коммуникативной ситуацией, высказываться на любую заданную тему, учитывая цели и задачи выступления, тип аудитории, а также правильно и эффективно строить свое выступление, подобрав необходимую информацию и соответственно оценив условия коммуникации	уметь применять нормы современного русского литературного языка; вести деловую переписку, учитывая особенности стилистики официальных и неофициальных писем, социокультурные различия в формате корреспонденции на русском языке.
ИД-10 (УК-4) владение нормативным, коммуникативным и этическим аспектами устной и письменной речи применительно к следующим сферам коммуникации: научной, деловой, социально-политической, социально-бытовой	владеть полученными знаниями и требуемыми языковыми средствами в определении коммуникативно-приемлемого стиля делового общения и паралингвистических языковых средств.
ИД-11 (УК-4) владение средствами выразительности языка, обогащающими устную и письменную речь	владеть навыками использования норм русского литературного языка (орфографических, пунктуационных, лексических, грамматических, коммуникативных, этических), навыками ведения деловой переписки с учетом особенностей стилистики официальных и неофициальных писем социокультурных различий в формате корреспонденции на русском языке.
ИД-12 (УК-4) владение культурой речевого поведения	владеть приемами определения собственной стратегии и тактики в речевом взаимодействии; ведения спора, соблюдая корректные, не нарушающие законы этики и логики способы.

Результаты обучения по дисциплине достигаются в рамках осуществления всех видов контактной и самостоятельной работы обучающихся в соответствии с утвержденным учебным планом.

Индикаторы достижения компетенций считаются сформированными при достижении соответствующих им результатов обучения.

2. ОБЪЁМ ДИСЦИПЛИНЫ

Объем дисциплины составляет 2 зачетных единицы.

Ниже приведено распределение общего объема дисциплины (в академических часах) в соответствии с утвержденным учебным планом.

Виды работ	Форма обучения		
	Очная	Очно-заочная	Заочная
	1 семестр	1 семестр	1 курс
<i>Контактная работа</i>	33		
занятия лекционного типа			
лабораторные занятия			
практические занятия	32		
курсовое проектирование			
консультации			
промежуточная аттестация	1		
<i>Самостоятельная работа</i>	39		
<i>Всего</i>	72		

3. СОДЕРЖАНИЕ ДИСЦИПЛИНЫ

Раздел 1. Профессиональная коммуникация в деловой сфере. Предмет курса «Русский язык и культура общения». Понятия «культура речи и культура общения».

Роль общения в деловой сфере. Коммуникативная культура в общении. Критерии и качества хорошей речи. Формы существования национального языка. Устная и письменная разновидности литературного языка. Нормативные, коммуникативные, этические аспекты устной и письменной речи. Основные признаки культуры речи и культуры общения. Основные проблемы культуры речи.

Практические занятия

ПР01. Профессиональная коммуникация в деловой сфере. Нормативные, коммуникативные, этические аспекты устной и письменной речи.

Самостоятельная работа

СР01. Критерии и качества хорошей речи. Формы существования национального языка.

Раздел 2. Язык как система. Система норм современного русского литературного языка.

Системный характер языка. Уровни языковой системы. Языковая норма, ее роль в становлении и функционировании современного русского литературного языка. Историческая изменчивость нормы и ее варианты. Система норм современного русского литературного языка. Понятие морфологической нормы. Понятие синтаксической нормы. Понятие лексической нормы. Словари и справочники, регулирующие правильность речи.

Практические занятия

ПР02. Система норм современного русского литературного языка. Орфоэпические нормы русского языка в устной деловой коммуникации.

ПР03. Морфологические и синтаксические нормы в письменной деловой коммуникации.

ПР04. Лексические нормы в деловой коммуникации.

Самостоятельная работа

СР02. Историческая изменчивость нормы и ее варианты.

Раздел 3. Функциональная стратификация русского языка.

Понятие функционального стиля. Система функциональных стилей современного русского литературного языка. Общая характеристика стилей. Стилиевое своеобразие текста. Взаимодействие функциональных стилей в сфере делового общения.

Практические занятия

ПР05. Система функциональных стилей современного русского литературного языка.

ПР06. Взаимодействие функциональных стилей в сфере делового общения.

Самостоятельная работа

СР03. Стилиевое своеобразие текста.

Раздел 4. Официально-деловой стиль. Культура официально-деловой речи.

Официально-деловой стиль и его подстили. Сфера функционирования официально-делового стиля. Документ, его специфика. Письменные жанры делового общения. Языко-

вые формулы официальных документов. Приемы унификации языка служебных документов. Язык и стиль распорядительных документов.

Письменная деловая коммуникация. Классификация деловых писем. Язык и стиль деловой корреспонденции. Интернациональные свойства официально-деловой письменной речи. Этикет делового письма.

Устная деловая коммуникация. Собеседование. Деловая беседа. Служебный телефонный разговор. Деловое совещание. Деловые переговоры.

Практические занятия

ПР07. Официально-деловой стиль и его подстили. Язык и стиль документов.

ПР08. Особенности письменной деловой коммуникации.

ПР09. Специфика устной деловой коммуникации.

Самостоятельная работа

СР04. Речевое общение: основные единицы и принципы. Основные жанры устного делового общения.

СР05. Формирование русской письменной официально-деловой речи. Интернациональные и специфические черты русской письменной официально-деловой речи.

Раздел 5. Речевой этикет и его роль в деловом общении.

Понятие речевого этикета. История возникновения и становления этикета. Место речевого этикета в современной корпоративной культуре. Деловой этикет. Этикет и имидж делового человека.

Практические занятия

ПР10. Этикет в деловом общении. Этикет и имидж делового человека.

Самостоятельная работа

СР06. История возникновения и становления этикета. Место речевого этикета в современной корпоративной культуре.

Раздел 6. Коммуникативная культура в общении. Особенности речевого поведения.

Организация вербального взаимодействия. Национальные особенности русского коммуникативного поведения. Условия эффективного общения и причины коммуникативных неудач. Невербальные средства общения.

Практические занятия

ПР11. Коммуникативная культура в общении.

Самостоятельная работа

СР07. Невербальные средства общения.

Раздел 7. Публицистический стиль. Основы деловой риторики. Культура публичной речи.

Особенности публицистического стиля. Жанровая дифференциация и отбор языковых средств в публицистическом стиле. Функционально-смысловые типы речи. Роды и виды публичной речи. Особенности устной публичной речи. Оратор и его аудитория. Методика подготовки публичного выступления. Подготовка речи: выбор темы, цель речи. Основные приемы поиска материала. Начало, завершение и развертывание речи. Способы словесного оформления публичного выступления. Понятность, информативность, выразительность

публичной речи. Аргументация как основа риторики. Структура рассуждения: тезис, аргумент, демонстрация. Виды аргументов.

Практические занятия

ПР12. Основы деловой риторики. Аргументация как основа риторики.

Самостоятельная работа

СР08. Особенности публицистического стиля. Жанровая дифференциация и отбор языковых средств в публицистическом стиле.

СР09. Основные способы изложения материала. Виды красноречия.

Раздел 8. Культура дискусивно-полемиической речи.

Понятие спора. История возникновения и развития искусства спора. Виды спора. Стратегия и тактика ведения спора. Корректные и некорректные способы ведения спора. Споры в современном обществе. Правила конструктивной критики. Методы и стратегии управления конфликтной ситуацией.

Практические занятия

ПР13. Культура дискусивно-полемиической речи.

Самостоятельная работа

СР10. Софистика.

4. ПЕРЕЧЕНЬ УЧЕБНОЙ ЛИТЕРАТУРЫ, ИНФОРМАЦИОННЫХ РЕСУРСОВ И ТЕХНОЛОГИЙ

4.1. Учебная литература

1. Голуб И.Б. Русский язык и культура речи [Электронный ресурс] : учебное пособие / И.Б. Голуб. — Электрон. текстовые данные. — М. : Логос, 2014. — 432 с. — 978-5-98704-534-3. — Режим доступа: <http://www.iprbookshop.ru/39711.html>

2. Штрекер Н.Ю. Русский язык и культура речи [Электронный ресурс]: учебное пособие для студентов вузов/ Штрекер Н.Ю.— Электрон. текстовые данные.— М.: ЮНИТИ-ДАНА, 2015.— 351 с.— Режим доступа: <http://www.iprbookshop.ru/52560.html>.

3. Голуб И.Б. Русская риторика и культура речи [Электронный ресурс] : учебное пособие / И.Б. Голуб, В.Д. Неклюдов. — Электрон. текстовые данные. — М. : Логос, 2014. — 328 с. — 978-5-98704-603-6. — Режим доступа: <http://www.iprbookshop.ru/51640.html>

4. Глазкова, М.М. Культура речи молодого специалиста[Электронный ресурс]: практикум / М.М. Глазкова, Е.В. Любезная. – Тамбов: Издательство ТГТУ, 2010. - 88 с. - Загл. с экрана. – Режим доступа: <http://www.tstu.ru/book/elib/pdf/2010/glaz-t.pdf>

5. Большакова Л.И. Русский язык и культура речи [Электронный ресурс]: учебное пособие/ Большакова Л.И., Мирсаитова А.А.— Электрон. текстовые данные.— Набережные Челны: Набережночелнинский государственный педагогический университет, 2015.— 70 с.— Режим доступа: <http://www.iprbookshop.ru/29876.html>

6. Русский язык и культура речи [Электронный ресурс] : курс лекций для бакалавров всех направлений / . — Электрон. текстовые данные. — Саратов: Вузовское образование, 2016. — 72 с. — 2227-8397. — Режим доступа: <http://www.iprbookshop.ru/54478.html>

7. Стариченок В.Д. Культура речи [Электронный ресурс]: учебное пособие/ Стариченок В.Д., Кудреватых И.П., Рудь Л.Г.— Электрон. текстовые данные.— Минск: Вышэйшая школа, 2015.— 304 с.— Режим доступа: <http://www.iprbookshop.ru/35492.html>

8. Попова, И.М., Глазкова, М.М. Вырабатываем навыки стилистически правильной речи (web-формат) [Электронный ресурс. Мультимедиа]. Учебное пособие. Тамбов. Издательство ФГБОУ ВО "ТГТУ", 2016. – Режим доступа: <http://www.tstu.ru/r.php?r=obuch.book.elib3&id=3&year=2016>

4.2. Периодическая литература {При необходимости}
не используется...

4.3. Интернет-ресурсы, в том числе современные профессиональные базы данных и информационные справочные системы

Университетская информационная система «РОССИЯ» <https://uisrussia.msu.ru>

Справочно-правовая система «Консультант+» <http://www.consultant-urist.ru>

Справочно-правовая система «Гарант» <http://www.garant.ru>

База данных Web of Science <https://apps.webofknowledge.com/>

База данных Scopus <https://www.scopus.com>

Портал открытых данных Российской Федерации <https://data.gov.ru>

База открытых данных Министерства труда и социальной защиты РФ <https://rosmintrud.ru/opendata>

База данных Научной электронной библиотеки eLIBRARY.RU <https://elibrary.ru/>

База данных профессиональных стандартов Министерства труда и социальной защиты РФ <http://profstandart.rosmintrud.ru/obshchiy-informatsionnyy-blok/natsionalnyy-reestr-professionalnykh-standartov/>

Базы данных Министерства экономического развития РФ <http://www.economy.gov.ru>

База открытых данных Росфинмониторинга <http://www.fedsfm.ru/opendata>

Электронная база данных «Издательство Лань» <https://e.lanbook.com>

Электронная библиотечная система «IPRbooks» <http://www.iprbookshop.ru>

База данных «Электронно-библиотечная система «ЭБС ЮРАЙТ» <https://www.biblio-online.ru>

База данных электронно-библиотечной системы ТГТУ <http://elib.tstu.ru>

Федеральная государственная информационная система «Национальная электронная библиотека» <https://нэб.рф>

Национальный портал онлайн обучения «Открытое образование» <https://openedu.ru>

Электронная база данных "Polpred.com Обзор СМИ" <https://www.polpred.com>

Официальный сайт Федерального агентства по техническому регулированию и метрологии <http://protect.gost.ru/>

Ресурсы электронной информационно-образовательной среды университета представлены в локальном нормативном акте «Положение об электронной информационно-образовательной среде Тамбовского государственного технического университета».

Электронные образовательные ресурсы, к которым обеспечен доступ обучающихся, в т.ч. приспособленные для использования инвалидами и лицами с ограниченными возможностями здоровья, приведены на официальном сайте университета в разделе «Университет»-«Сведения об образовательной организации»-«Материально-техническое обеспечение и оснащенность образовательного процесса».

Сведения о лицензионном программном обеспечении, используемом в образовательном процессе, представлены на официальном сайте университета в разделе «Образование»-«Учебная работа»-«Доступное программное обеспечение».

5. МЕТОДИЧЕСКИЕ УКАЗАНИЯ ДЛЯ ОБУЧАЮЩИХСЯ ПО ОСВОЕНИЮ ДИСЦИПЛИНЫ

Практические занятия позволяют развивать у студентов творческое теоретическое мышление, умение самостоятельно изучать литературу, анализировать практику; учат четко формулировать мысль, вести дискуссию, то есть имеют исключительно важное значение в развитии самостоятельного мышления.

Подготовка к семинарскому занятию включает два этапа. На первом этапе студент планирует свою самостоятельную работу, которая включает: уяснение задания на самостоятельную работу; подбор рекомендованной литературы; составление плана работы, в котором определяются основные пункты предстоящей подготовки. Составление плана дисциплинирует и повышает организованность в работе. Второй этап включает Вашу непосредственную подготовку к занятию. Начинать надо с изучения рекомендованной литературы. Вам необходимо помнить, что на лекции обычно рассматривается не весь материал, а только его часть. Остальная его часть восполняется в процессе самостоятельной работы. В связи с этим работа с рекомендованной литературой обязательна. Особое внимание при этом необходимо обратить на содержание основных положений и выводов, объяснение явлений и фактов, уяснение практического приложения рассматриваемых теоретических вопросов. Вам следует подготовить тезисы для выступлений по всем учебным вопросам, выносимым на семинар, продумать примеры с целью обеспечения тесной связи изучаемой теории с реальной жизнью.

Готовясь к докладу или реферативному сообщению, Вы можете обращаться за методической помощью к преподавателю. Идя на консультацию, необходимо хорошо продумать вопросы, которые требуют разъяснения.

Самостоятельная работа студента является основным средством овладения учебным материалом вовремя, свободное от обязательных учебных занятий. Самостоятельная работа студента над усвоением учебного материала по учебной дисциплине может выполняться в библиотеке университета, учебных кабинетах, компьютерных классах, а также в домашних условиях. Содержание самостоятельной работы студента определяется учебной программой дисциплины, методическими материалами, заданиями и указаниями преподавателя. Вы можете дополнить список использованной литературы современными источниками, не представленными в списке рекомендованной литературы, и в дальнейшем использовать собственные подготовленные учебные материалы.

Самостоятельная работа во внеаудиторное время может состоять из:

- подготовки к семинарам (практическим занятиям);
- изучения учебной и научной литературы;
- решения задач, выданных на практических занятиях;
- подготовки к контрольным работам, тестированию и т.д.;
- подготовки к семинарам устных докладов (сообщений);
- подготовки рефератов, эссе и иных индивидуальных письменных работ по заданию преподавателя;
- выделение наиболее сложных и проблемных вопросов по изучаемой теме, получение разъяснений и рекомендаций по данным вопросам с преподавателями кафедры на их еженедельных консультациях.
- проведение самоконтроля путем ответов на вопросы текущего контроля знаний, решения представленных в учебно-методических материалах кафедры задач, тестов, написания рефератов и эссе по отдельным вопросам изучаемой темы.

6. МАТЕРИАЛЬНО-ТЕХНИЧЕСКОЕ ОБЕСПЕЧЕНИЕ

По всем видам учебной деятельности в рамках дисциплины используются аудитории, кабинеты, оснащенные необходимым специализированным оборудованием.

Наименование специальных помещений	Оснащенность специальных помещений	Перечень лицензионного программного обеспечения / Реквизиты подтверждающего документа
учебные аудитории для проведения занятий семинарского типа, групповых и индивидуальных консультаций, текущего контроля и промежуточной аттестации	Мебель: учебная мебель Технические средства обучения: экран, проектор, компьютер	MS Office, Windows / Корпоративные академические лицензии бессрочные Microsoft Open License №47425744, 48248803, 41251589, 46314939, 44964701, 43925361, 45936776, 47425744, 41875901, 41318363, 60102643; {при необходимости дополнить из списка http://www.tstu.ru/prep/metod/doc/opop/21.doc }

Для самостоятельной работы обучающихся предусмотрены помещения, укомплектованные специализированной мебелью, оснащенные компьютерной техникой с возможностью подключения к сети «Интернет» и обеспечением доступа в электронную информационно-образовательную среду университета.

Наименование помещений для самостоятельной работы обучающихся	Оснащенность помещений для самостоятельной работы обучающихся	Перечень лицензионного программного обеспечения / Реквизиты подтверждающего документа
Помещение для самостоятельной работы обучающихся (читальный зал Научной библиотеки)	Мебель: учебная мебель Комплект специализированной мебели: компьютерные столы Оборудование: компьютерная техника с подключением к информационно-коммуникационной сети «Интернет» и доступом в электронную информационно-образовательную среду образовательной организации, веб-камеры, коммуникационное оборудование, обеспечивающее доступ к сети интернет (проводное соединение и беспроводное соединение по технологии Wi-Fi)	Microsoft Windows 7 pro Лицензия №49487340 Microsoft Office2007 Лицензия №49487340
Помещение для самостоятельной работы обучающихся (ауд. 333/А)	Мебель: учебная мебель Комплект специализированной мебели: компьютерные столы Оборудование: компьютерная техника с подключением к информационно-коммуникационной сети «Интернет» и доступом в электронную информационно-образовательную среду образовательной организации, веб-камеры, коммуникационное оборудование, обеспечивающее доступ к сети интернет (проводное соединение и беспроводное соединение по технологии Wi-Fi)	Microsoft Windows XP Лицензия №44964701 Microsoft Office 2007 Лицензия №44964701

7. ТЕКУЩИЙ КОНТРОЛЬ УСПЕВАЕМОСТИ И ПРОМЕЖУТОЧНАЯ АТТЕСТАЦИЯ

Проверка достижения результатов обучения по дисциплине осуществляется в рамках текущего контроля успеваемости и промежуточной аттестации.

7.1. Текущий контроль успеваемости

Текущий контроль успеваемости включает в себя мероприятия по оцениванию выполнения заданий на практических занятиях, заданий для самостоятельной работы. Мероприятия текущего контроля успеваемости приведены в таблице 7.1.

Таблица 7.1 – Мероприятия текущего контроля успеваемости

Обозначение	Наименование	Форма контроля
ПР01	Профессиональная коммуникация в деловой сфере. Нормативные, коммуникативные, этические аспекты устной и письменной речи.	опрос
ПР02	Система норм современного русского литературного языка. Орфоэпические нормы русского языка в устной деловой коммуникации.	практическое задание
ПР03	Морфологические и синтаксические нормы в письменной деловой коммуникации.	практическое задание
ПР04	Лексические нормы в деловой коммуникации.	контр. работа
ПР05	Система функциональных стилей современного русского литературного языка.	опрос
ПР06	Взаимодействие функциональных стилей в сфере делового общения.	практическое задание
ПР07	Официально-деловой стиль и его подстили. Язык и стиль документов.	опрос
ПР08	Особенности письменной деловой коммуникации.	контр. работа
ПР09	Специфика устной деловой коммуникации.	доклад
ПР10	Этикет в деловом общении. Этикет и имидж делового человека.	опрос
ПР11	Коммуникативная культура в общении	опрос
ПР12	Основы деловой риторики. Аргументация как основа риторики.	опрос, просмотр презентаций
ПР13	Культура дискусивно-полемиической речи.	опрос
СР01	Критерии и качества хорошей речи. Формы существования национального языка.	реферат
СР02	Историческая изменчивость нормы и ее варианты.	реферат
СР03	Стилевое своеобразие текста.	реферат
СР04	Речевое общение: основные единицы и принципы. Основные жанры устного делового общения.	реферат
СР05	Формирование русской письменной официально-деловой речи. Интернациональные и специфические черты русской письменной официально-деловой речи.	реферат
СР06	История возникновения и становления этикета. Место речевого этикета в современной корпоративной культуре.	реферат
СР07	Невербальные средства общения.	реферат
СР08	Особенности публицистического стиля. Жанровая диффе-	реферат

Обозначение	Наименование	Форма контроля
	ренциация и отбор языковых средств в публицистическом стиле.	
СР09	Основные способы изложения материала. Виды красноречия.	доклад
СР10	Софистика.	доклад

7.2. Промежуточная аттестация

Формы промежуточной аттестации по дисциплине приведены в таблице 7.2.

Таблица 7.2 – Формы промежуточной аттестации

Обозначение	Форма отчетности	Очная	Очно-заочная	Заочная
Зач01	Зачет	1 семестр	1 семестр	1 курс

8. ФОНД ОЦЕНОЧНЫХ СРЕДСТВ

8.1. Оценочные средства

Оценочные средства соотнесены с результатами обучения по дисциплине и индикаторами достижения компетенций.

ИД-1 (УК-4) знание орфоэпических, орфографических, лексических, грамматических и синтаксических норм литературного языка.

Результаты обучения	Контрольные мероприятия
знать требования к деловой коммуникации	ПР08

Контрольная работа ПР08 (пример)

Предположите, что вы являетесь директором приборостроительного завода. На завод требуется закупить новое оборудование. Оплату вы гарантируете. Напишите письмо соответствующего типа поставщику.

ИД-2 (УК-4) знание стилевых разновидностей русского литературного языка, их жанровых, лексических, морфологических, синтаксических особенностей

Результаты обучения	Контрольные мероприятия
знать основные единицы и принципы речевого взаимодействия; функции и особенности делового устного общения; виды слушания, их приемы и принципы; жанр устного делового общения; виды красноречия; виды аргументации; виды спора и правила его ведения; допустимые и недопустимые уловки в споре.	ПР12, ПР13, СР04, СР08, СР09, СР10

Задания к опросу ПР12

1. Особенности устной публичной речи.
2. Оратор и его аудитория.
3. Методика подготовки публичного выступления.
4. Структура рассуждения. Виды аргументов.

Задания к опросу ПР13

1. Понятие спора. Виды спора.
2. Стратегия и тактика ведения спора.
3. Корректные и некорректные способы ведения спора.
4. Правила конструктивной критики.
5. Методы и стратегии управления конфликтной ситуацией

Темы реферата СР04

1. Речевое общение: основные единицы и принципы.
2. Основные жанры устного делового общения.

Темы реферата СР08

1. Особенности публицистического стиля.
2. Жанровая дифференциация и отбор языковых средств в публицистическом стиле.

Темы доклада СР09

1. Основные способы изложения материала.
2. Виды красноречия.

Темы доклада СР10

1. Софистика. Софисты. Софизмы.
2. Софистика как искусство спора

ИД-3 (УК-4) знание функционально-смысловых типов речи для построения текстов.

Результаты обучения	Контрольные мероприятия
знать основные стилевые инструменты и способы подготовки и создания текстов, предназначенных для устной и письменной коммуникации;	ПР05, ПР06, СР03
знать аспекты культуры речи; интернациональные и специфические черты русской письменной официально-деловой речи; типологию служебных документов, виды деловых писем и их языковые особенности.	ПР01, СР01, СР05

Задания к опросу ПР01

1. Язык и речь. Соотношение понятий.
2. Роль общения в деловой сфере.
3. Современные подходы к культуре речи.
4. Коммуникативный и этический аспекты культуры речи.
5. Характеристика устной формы речи. Особенности письменной формы речи.
6. Основные проблемы культуры речи.

Задания к опросу ПР05

1. Понятие функционального стиля и стилевой доминанты.
2. Лингвистические и экстралингвистические факторы, определяющие стиль.
3. Общая характеристика:
 - разговорного стиля;
 - публицистического стиля;
 - художественного стиля;
 - научного стиля;
 - официально-делового стиля.

Практическое задание ПР06 (пример)

Определите стиль текста.

Сегодня мы рады открыть в ... представительство Группы Компаний АМОЛИ, которая начала свою деятельность в виде отдельных компаний более 40 лет назад в Индии и является в настоящее время одним из лидирующих торговых домов Дальнего Востока в области электроники, химического и фармацевтического сырья, компьютеров, периферии и копировальной техники.

Наш торговый дом состоит из нескольких компаний, занимающихся производством и экспортным и импортным бизнесом в разных областях и объединенных в 1986 году под общим названием «Амоли». Это -«Кемфар», «Амоли Органике ЛТД» и «Умедикалабораториз ЛТД».

Сегодня «Амоли» имеет эффективную торговую сеть по всей Европе. На основе своего опыта компания уже заняла сильную позицию на международном рынке, поставляя качественную продукцию по конкурентным ценам.

Сегодня мы являемся лидером по качественному и количественному производству субстанций и имеем успешные результаты использования и налаженные торговые отношения со многими странами Азии, Америки, Африки и Европы.

На территории России «Амоли» является дилером таких компаний, как «HewlettPackard», «Canon», «Epson».

Кроме своих складских мощностей в Гонконге и Сингапуре, мы имеем склады по многим видам продукции в Европе: Гамбурге, Вене и Москве.

Благодаря налаженным отношениям с производителями в Японии, Тайване и Китае, мы имеем возможность предложить вам конкурентные цены и своевременную доставку. Если вы уже имеете торговую сеть, мы можем действовать как ваш постоянный поставщик. Будем рады с вами сотрудничать и надеемся установить прочные деловые контакты с торговыми компаниями в России. Мы рады вам представить всю гамму нашей продукции.

Приглашаем к взаимовыгодному сотрудничеству торговые организации: как крупные торговые компании, так и небольшие салоны, торгующие офисной техникой. Высокое качество нашей продукции и оптимальные цены - залог нашего и вашего преуспевания.

Позвольте выразить надежду на взаимовыгодные контакты и успешные перспективы нашего бизнеса в России.

Благодарю за внимание.

Темы реферата СР01

1. Критерии и качества хорошей речи.
2. Формы существования национального языка.

Темы реферата СР03

1. Стилиевое своеобразие научного текста.
2. Стилиевое своеобразие делового текста.

Темы реферата СР05

1. Формирование русской письменной официально-деловой речи.
2. Интернациональные и специфические черты русской письменной официально-деловой речи.

ИД-6 (УК-4) умение использовать различные формы и виды устной и письменной коммуникации в межличностном и межкультурном взаимодействии.

Результаты обучения	Контрольные мероприятия
уметь ориентироваться в различных языковых ситуациях, адекватно реализовывать свои коммуникативные намерения с учетом стиля общения, жанра речи, поставленных целей и задач;	ПР09

Задания к опросу ПР09

1. Специфика делового общения.
2. Устные жанры делового общения (общая характеристика).
3. Этапы деловой беседы.
4. Методика проведения деловых совещаний.
5. Специфика служебного телефонного разговора.

Практическое задание ПР09 (пример)

Составьте диалог в рамках заданной коммуникативной ситуации (телефонный разговор с сотрудником вышестоящей организации).

ИД-7 (УК-4)

умение использовать языковые средства в соответствии с заданной коммуникативной ситуацией, высказываться на любую заданную тему, учитывая цели и задачи выступ-

ления, тип аудитории, а также правильно и эффективно строить свое выступление, подобрать необходимую информацию и соответственно оценив условия коммуникации

Результаты обучения	Контрольные мероприятия
уметь применять нормы современного русского литературного языка; вести деловую переписку, учитывая особенности стилистики официальных и неофициальных писем, социокультурные различия в формате корреспонденции на русском языке.	ПР07

Задания к опросу ПР07

1. Официально-деловой стиль и его подстили.
2. Сфера функционирования официально-делового стиля.
3. Документ, его специфика.
4. Языковые формулы официальных документов.
5. Приемы унификации языка служебных документов.

ИД-10 (УК-4) владение нормативным, коммуникативным и этическим аспектами устной и письменной речи применительно к следующим сферам коммуникации: научной, деловой, социально-политической, социально-бытовой

Результаты обучения	Контрольные мероприятия
владеть полученными знаниями и требуемыми языковыми средствами в определении коммуникативно-приемлемого стиля делового общения и паралингвистических языковых средств.	ПР10, ПР11, СР06

Задания к опросу ПР10

1. Понятие речевого этикета.
2. Функции делового этикета.
3. Правила делового этикета.
4. Этикет и имидж делового человека.

Задания к опросу ПР11

1. Организация вербального взаимодействия.
2. Условия эффективного общения.
3. Причины коммуникативных неудач.
4. Национальные особенности русского коммуникативного поведения.

Темы реферата СР06

1. История возникновения и становления этикета.
2. Место речевого этикета в современной корпоративной культуре.

ИД-11 (УК-4) владение средствами выразительности языка, обогащающими устную и письменную речь

Результаты обучения	Контрольные мероприятия
владеть навыками использования норм русского литературного языка (орфографических, пунктуационных, лексических, грамматических, коммуникативных, этических), навыками ведения деловой переписки с учетом особенностей стилистики официальных и неофициальных писем социокультурных различий в формате корреспонденции на русском языке.	ПР02, ПР03, ПР04, СР02

Задания к опросу ПР02

Выберите нормативный вариант. Укажите возможные варианты.

- 1) константировать / констатировать, беспрецедентный / беспренцендентный;
- 2) Отраслей / отраслЕй, должностей / должностЕй, плоскостей/ плоскостЕй;
- 3) нАлит / налИт, прИнята / принЯта / приняТА; заклЮчены / заключенЫ, отОбрана / отобранА;
- 4) исчЕрпать / исчерпАть, облЕгчить / облегчИть, нАчать / начАть, блокИровать / блокировАть.

Практическое задание ПР03 (пример)

Прочтите вслух предложения, правильно образуя падежные окончания числительных и согласующихся с ними существительных.

1. В диссертации имеется приложение с 65 схем...
2. В библиотеке не хватает 9 книг.
3. В новом поселке в 500 дом... работают печи на природном газе.

Контрольная работа ПР04 (пример)

Устраните тавтологию.

1. Свои требования истец обосновывает необоснованными основаниями, основанными только на предложениях.
2. Между природой и человеком уже не существует существенной разницы.
3. Строительство школы не должно замирать на мертвой точке.
4. Расширился бюджет центра, что позволяет привлечь к участию в конкурсах больше участников.
5. Деятельность фирмы ставилась выше интересов любой заинтересованной стороны, даже выше интересов любой заинтересованной стороны, даже выше интересов государства.

Темы реферата СР02

1. Понятие языковой нормы литературного языка. Признаки нормы.
2. Историческая изменчивость нормы и ее варианты.

ИД-12 (УК-4) владение культурой речевого поведения

Результаты обучения	Контрольные мероприятия
владеть приемами определения собственной стратегии и тактики в речевом взаимодействии; ведения спора, соблюдая корректные, не нарушающие законы этики и логики способы.	СР07

Темы реферата СР07

1. Особенности невербальных средств общения. Кинесика. Просодика.
2. Особенности невербальных средств общения. Такесика
3. Особенности невербальных средств общения. Проксемика.

8.2. Критерии и шкалы оценивания

Каждое мероприятие текущего контроля успеваемости оценивается по шкале «зачтено», «не зачтено».

Оценка «зачтено» выставляется обучающемуся при выполнении всех указанных показателей (Таблица 8.1), допускаются несущественные неточности в изложении и оформлении материала

При невыполнении хотя бы одного из показателей выставляется оценка «не зачтено».

Таблица 8.1 – Критерии оценивания мероприятий текущего контроля успеваемости

Наименование, обозначение	Показатель
Контрольная работа	правильно решено не менее 50% заданий
Тест	правильно решено не менее 50% тестовых заданий
Опрос	даны правильные ответы не менее чем на 50% заданных вопросов
Доклад	тема доклада раскрыта, сформулированы выводы; соблюдены требования к объему и оформлению доклада (презентации к докладу);
Реферат	тема реферата раскрыта; использованы рекомендуемые источники; соблюдены требования к объему и оформлению реферата

При оценивании результатов обучения по дисциплине в ходе промежуточной аттестации используются следующие критерии и шкалы.

Зачет (Зач01).

Промежуточная аттестация проводится в форме компьютерного тестирования.

Продолжительность тестирования: 60 минут.

Оценка «зачтено» выставляется обучающемуся, если правильно решено не менее 50% тестовых заданий.

Оценка «не зачтено» выставляется обучающемуся, если правильно решено менее 50% тестовых заданий.

Результат обучения по дисциплине считается достигнутым при получении обучающимся оценки «зачтено», «удовлетворительно», «хорошо», «отлично» по каждому из контрольных мероприятий, относящихся к данному результату обучения.

МИНИСТЕРСТВО НАУКИ И ВЫСШЕГО ОБРАЗОВАНИЯ РОССИЙСКОЙ ФЕДЕРАЦИИ
Федеральное государственное бюджетное образовательное учреждение
высшего образования

«Тамбовский государственный технический университет»
(ФГБОУ ВО «ТГТУ»)

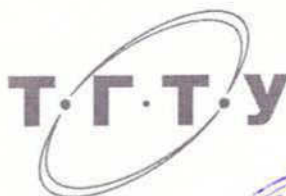

УТВЕРЖДАЮ

Директор технологического института

Д.Л. Полушкин

« 21 » января 20 21 г.

РАБОЧАЯ ПРОГРАММА ДИСЦИПЛИНЫ

Б1.О.07 Безопасность жизнедеятельности

(шифр и наименование дисциплины в соответствии с утвержденным учебным планом подготовки)

Направление

21.03.01 Нефтегазовое дело

(шифр и наименование)

Профиль

Технологии и оборудование нефтегазового дела

(наименование профиля образовательной программы)

Формы обучения:

очная

Кафедра:

Природопользование и защита окружающей среды

(наименование кафедры)

Составитель:

К.Х.Н., доцент

степень, должность

подпись

Н.Е. Беспалько

инициалы, фамилия

Заведующий кафедрой

подпись

А.В. Козачек

инициалы, фамилия

Тамбов 2021

1. ПЛАНИРУЕМЫЕ РЕЗУЛЬТАТЫ ОБУЧЕНИЯ ПО ДИСЦИПЛИНЕ И ЕЕ МЕСТО В СТРУКТУРЕ ОПОП

Цель освоения дисциплины – достижение планируемых результатов обучения (таблица 1.1), соотнесенных с индикаторами достижения компетенций и целью реализации ОПОП.

Дисциплина входит в состав обязательной части образовательной программы.

Таблица 1.1 – Результаты обучения по дисциплине

Код, наименование индикатора	Результаты обучения по дисциплине
УК-8 Способен создавать и поддерживать в повседневной жизни и в профессиональной деятельности безопасные условия жизнедеятельности для сохранения природной среды, обеспечения устойчивого развития общества, в том числе при угрозе и возникновении чрезвычайных ситуаций и военных конфликтов.	
ИД-1 (УК-8) Знает классификацию и источники чрезвычайных ситуаций природного и техногенного происхождения; причины, признаки и последствия опасностей, способы защиты от чрезвычайных ситуаций; принципы организации безопасности труда на предприятии, технические средства защиты людей в условиях чрезвычайной ситуации	Знает основные негативные факторы окружающей среды (в том числе производственной), которые могут стать причиной профессиональных заболеваний и производственного травматизма, а также принципы санитарно-гигиенического нормирования параметров производственной среды, характеризующих условия трудовой деятельности
	Имеет представление о типологии чрезвычайных ситуаций, основных причинах и предпосылках их возникновения
	Знает законодательные и нормативные акты, регламентирующие правовые аспекты обеспечения безопасности в чрезвычайных ситуациях, правила и нормы охраны труда, техники безопасности и охраны окружающей среды
ИД-2 (УК-8) Умеет поддерживать безопасные условия жизнедеятельности; выявлять признаки, причины и условия возникновения чрезвычайных ситуаций; оценивать вероятность возникновения потенциальной опасности и принимать меры по ее предупреждению	Умеет рассчитывать параметры зон поражения, прогнозировать последствия ЧС и выбирать стратегию поведения в условиях ЧС
	Умеет планировать и контролировать проведение спасательных и неотложных аварийно-восстановительных работ при ликвидации последствий ЧС
	Имеет практические навыки поведения в чрезвычайных ситуациях, обусловленных природными, техногенными или биолого-социальными причинами
ИД-3 (УК-8) Владеет навыками применения основных методов защиты от действия негативных факторов окружающей среды в штатных производственных условиях и при чрезвычайных ситуациях	Умеет использовать приемы сердечно-легочной реанимации и остановки кровотечений, а также способы оказания первой доврачебной помощи при других опасных для жизни состояниях
	Владеет методиками и приборами для определения уровней факторов производственной среды, характеризующих условия труда
	Владеет навыками расчета и выбора средств коллективной или индивидуальной защиты для обеспечения безопасных и комфортных условий труда

Результаты обучения по дисциплине достигаются в рамках осуществления всех видов контактной и самостоятельной работы обучающихся в соответствии с утвержденным учебным планом.

Индикаторы достижения компетенций считаются сформированными при достижении соответствующих им результатов обучения.

2. ОБЪЁМ ДИСЦИПЛИНЫ

Объем дисциплины составляет 3 зачетные единицы.

Ниже приведено распределение общего объема дисциплины (в академических часах) в соответствии с утвержденным учебным планом.

Виды работ	Форма обучения
	Очная
	7 семестр
<i>Контактная работа</i>	65
занятия лекционного типа	32
лабораторные занятия	16
практические занятия	16
курсовое проектирование	-
консультации	-
промежуточная аттестация	1
<i>Самостоятельная работа</i>	43
<i>Всего</i>	108

3. СОДЕРЖАНИЕ ДИСЦИПЛИНЫ

Раздел 1. Безопасность в чрезвычайных ситуациях

Тема 1. Гражданская защита

Цели, задачи, содержание и порядок изучения курса гражданской защиты. Основные понятия и определения, классификация чрезвычайных ситуаций (ЧС) и объектов экономики (ОЭ) по потенциальной опасности. Поражающие факторы источников ЧС техногенного характера. Безопасность в чрезвычайных ситуациях. Прогнозирование и оценка поражающих факторов ЧС. Задачи, этапы и методы прогнозирования и оценки обстановки при ЧС. Законодательство в сфере защиты от ЧС.

Стихийные бедствия, характерные для территории страны и региона, причины их возникновения, характер протекания, последствия. Поражающие факторы источников ЧС природного характера. Методика расчета возможных разрушений зданий и сооружений при ЧС природного характера. Особенности защиты населения от данных ЧС.

Чрезвычайные ситуации биолого-социального характера. Терроризм: причины, опасность, меры противодействия.

Тема 2. Чрезвычайные ситуации военного времени. Чрезвычайные ситуации на химически и радиационно опасных объектах

Оружие массового поражения. Ядерное оружие. Химическое оружие. Оружие, действие которого основано на новых физических принципах.

Химически опасные объекты (ХОО), их группы и классы опасности; основные способы хранения и транспортировки опасных химических веществ (ОХВ); химические аварии и их последствия; понятие химической обстановки; прогнозирование последствий химических аварий; зоны заражения, очаги поражения, продолжительность химического заражения, степени вертикальной устойчивости воздуха, расчет параметров зоны заражения; химический контроль и химическая защита; приборы химического контроля; средства индивидуальной защиты, медицинские средства защиты.

Радиационно-опасные объекты (РОО); радиационные аварии, их виды, динамика развития, основные опасности при авариях на РОО; наиболее опасные радионуклиды; выявление и оценка радиационной обстановки при авариях на РОО; зонирование территории при радиационной аварии или при ядерном взрыве; радиационный контроль, его цели и виды; дозиметрические приборы и их использование.

Решение типовых задач: приведение уровней радиации к одному времени; определение возможных доз облучения, получаемых людьми за время пребывания на загрязненной территории и при преодолении зон загрязнения; определение допустимого времени пребывания людей на загрязненной территории; расчет режимов радиационной защиты населения и производственной деятельности ОЭ.

Тема 3. Организация гражданской обороны на объектах экономики

Структура гражданской обороны объектов; организация и планирование мероприятий гражданской обороны и защиты персонала от ЧС (ГОЧС); понятие о планирующих документах по ГОЧС объектов.

Нештатные аварийно-спасательные формирования гражданской обороны объектов: предназначение, порядок создания и подготовки, приведения в готовность. Типовые структуры и оснащение.

Гражданская оборона и защита населения и территорий в чрезвычайных ситуациях. Безопасность в ЧС: предупредительные, защитные мероприятия, ликвидация последствий ЧС и аварийно-восстановительные мероприятия.

Предупредительные мероприятия: планирование защиты населения и объекта от ЧС, создание фондов всех видов, обучение населения мерам защиты от ЧС, подготовка сил и средств для ликвидации ЧС.

Мероприятия по защите населения и персонала объектов: общие положения; содержание мероприятий по защите населения и персонала объектов (оповещение, эвакуационные мероприятия, меры по инженерной защите, меры радиационной и химической защи-

ты; медицинские мероприятия, обучение населения и персонала объектов по вопросам гражданской обороны и защиты от чрезвычайных ситуаций).

Приемы сердечно-легочной реанимации и оказания первой доврачебной помощи при кровотечениях.

Тема 4. Устойчивость функционирования объектов и их жизнеобеспечение. Ликвидация последствий ЧС

Устойчивость функционирования объектов экономики в ЧС. Понятие об устойчивости функционирования и устойчивости объектов в чрезвычайных ситуациях и факторы, влияющие на устойчивость; основные требования норм ИТМ ГО к устойчивости объектов; принципы и способы повышения устойчивости функционирования объектов энергетики в чрезвычайных ситуациях.

Организация и методика оценки устойчивости объектов: организация проведения исследования устойчивости объектов; оценка устойчивости элементов объектов к воздействию поражающих факторов прогнозируемых чрезвычайных ситуаций в районах размещения ОЭ; подготовка объектов к безаварийной остановке производства; разработка и обеспечение выполнения мероприятий по повышению устойчивости ОЭ в ЧС и восстановлению производства; пример расчета устойчивости функционирования ОЭ.

Ликвидация последствий чрезвычайных ситуаций. Радиационная, химическая и инженерная разведка. Аварийно-спасательные и другие неотложные работы в зонах ЧС. Поиск и спасение людей. Оказание первой помощи и эвакуация пораженных. Локализация очагов и источников опасности. Аварийное отключение коммунально-энергетических сетей.

Основы аварийно-спасательных и других неотложных работ, их виды и способы выполнения; порядок проведения АСДНР на ОЭ; работа командира формирования после получения задачи на проведение АСДНР.

Особенности защиты и ликвидации последствий ЧС на объектах отрасли.

Практические занятия

ПР01. Гражданская защита

ПР02. Прогнозирование и оценка последствий ЧС, возникающих в результате стихийных бедствий

ПР03. Прогнозирование и оценка последствий ЧС на территории объекта экономики, возникающих в результате применения обычных средств поражения

ПР04. Чрезвычайные ситуации на химически опасных объектах. Прогнозирование и оценка химической обстановки при чрезвычайных ситуациях на химически опасных объектах

ПР05. Чрезвычайные ситуации на радиационно опасных объектах. Прогнозирование и оценка радиационной обстановки при чрезвычайных ситуациях на радиационно опасных объектах

ПР06. Организация гражданской обороны.

ПР07. Приемы оказания первой доврачебной помощи при кровотечениях. Приемы сердечно-легочной реанимации.

ПР08. Устойчивость функционирования объектов экономики и их жизнеобеспечение. Ликвидация последствий ЧС

Самостоятельная работа:

СР01. Составление конспекта по теме «Изучение приемов оказания первой доврачебной помощи при опасных для жизни состояниях».

СР02. Подготовка реферата по теме «Противодействие терроризму»

СР03. Подготовка доклада и презентации к докладу (раздел «Безопасность в ЧС»).

Раздел 2. Охрана труда

Тема 1. Взаимодействие человека со средой обитания. Этапы развития системы обеспечения безопасности жизнедеятельности

Человек и среда обитания. Характерные состояния системы “человек - среда обитания”. Основы физиологии труда и комфортные условия жизнедеятельности в техносфере. Критерии комфортности. Эргономика и инженерная психология. Основы оптимального взаимодействия человека и техносферы: комфортность, минимизация негативных воздействий, устойчивое развитие систем, соответствие условий жизнедеятельности физиологическим, физическим и психическим возможностям человека. Техника безопасности, охрана труда, промышленная экология, гражданская защита, безопасность жизнедеятельности. Законодательство в сфере безопасности жизнедеятельности. Управление безопасностью жизнедеятельности.

Тема 2. Негативные факторы техносферы

Негативные факторы техносферы, их воздействие на человека, техносферу и природную среду. Критерии безопасности. Анализ условий труда. Производственные опасности и профессиональные вредности. Анализ причин травматизма и профессиональных заболеваний. Расследование и учет несчастных случаев. Общие меры предупреждения производственного травматизма.

Опасности технических систем: отказ, вероятность отказа, качественный и количественный анализ опасностей. Средства снижения травоопасности и вредного воздействия технических систем. Безопасность функционирования автоматизированных и роботизированных производств. Профессиональный отбор операторов технических систем.

Метеорологические условия на производстве. Факторы микроклимата и их влияние на терморегуляцию. Методы создания комфортных условий труда на производстве.

Промышленная пыль. Классификация пыли. Действие на человека нетоксичной пыли. Предельно допустимые концентрации. Методы определения концентрации пыли в воздухе. Мероприятия по борьбе с запыленностью воздуха.

Промышленные яды. Действие на человека. Классификация ядов. Предельно допустимые концентрации. Методы определения количества вредных веществ в воздухе. Общие методы борьбы с профессиональными отравлениями и заболеваниями. Ожоги и меры их предупреждения.

Вентиляция. Классификация вентиляционных систем. Аэрация и ее расчет. Механическая вентиляция. Основные элементы механической вентиляции. Нормы вентиляции. Расчет общеобменной вентиляции. Расчет местной вентиляции. Кондиционирование воздуха. Контроль эффективности вентиляции.

Вредное действие колебаний на человека. Виды колебаний и их источники на предприятиях.

Вибрации, действие на человека, измерение вибраций.

Шум, действие на человека, измерение шума. Предельно-допустимые нормы шума.

Ультразвук, действие на человека. Средства защиты от механических и акустических колебаний.

Электромагнитные колебания, действие на человека. Измерение параметров, характеризующих электромагнитные колебания. Предельно-допустимые нормы. Средства защиты.

Радиоактивные излучения. Виды радиоактивных излучений, действие на человека, единицы измерения, предельно-допустимые дозы, методы и приборы контроля и измерения радиоактивных излучений. Меры защиты.

Производственное освещение. Виды освещения. Искусственное освещение, виды светильников. Методы расчета осветительных установок.

Естественное освещение, коэффициент естественной освещенности, нормирование и расчет естественного освещения.

Законодательство в сфере производственной санитарии.

Тема 3. Электробезопасность

Электрический ток. Действие электрического тока на организм человека. Виды поражения электрическим током. Факторы, влияющие на исход поражения. Первая помощь при поражении электрическим током.

Опасность прикосновения человека к токоведущим частям однофазного и трехфазного тока. Классификация помещений по опасности поражения электрическим током. Классификация электрооборудования по напряжению и по признаку электробезопасности.

Изоляция электроустановок. Нормы сопротивления изоляции. Методы измерения сопротивления изоляции.

Защитное заземление. Растекание тока в земле. Шаговое напряжение и напряжение прикосновения. Нормы сопротивления заземления. Устройство и расчет заземления. Контроль качества заземления.

Зануление. Принцип защиты занулением. Требования к занулению.

Защитное отключение. Достоинства и недостатки защитного отключения.

Основные причины электротравматизма и меры их устранения.

Законодательство в сфере электробезопасности.

Тема 4. Пожарная безопасность

Теоретические основы горения и взрывов. Виды горения. Фронт пламени и его распространение. Две теории воспламенения. Пожароопасные характеристики горючих веществ. Температурные и концентрационные пределы воспламенения. Минимальная энергия воспламенения. Взрывы пылевоздушных смесей.

Защита производственных зданий от пожаров и взрывов. Категории производств по степени пожарной опасности. Классификация материалов и конструкций по возгораемости. Огнестойкость зданий и сооружений. Предел огнестойкости. Степень огнестойкости. Защита зданий от разрушения при взрыве. Брандмауэры. Эвакуационные выходы.

Причины пожаров и взрывов. Меры предупреждения пожаров и взрывов. Предупреждение воспламенения от электрооборудования. Классификация горючих смесей по температуре самовоспламенения. Классификация помещений по ПУЭ. Виды взрывозащищенного электрооборудования, принцип устройства. Требования пожарной безопасности к устройству и эксплуатации освещения, вентиляции и отопления.

Статическое электричество. Образование статического электричества в различных средах. Действие на человека. Меры защиты. Локализация взрывов и пожаров в технологическом оборудовании. Молниезащита. Первичные и вторичные проявления молнии. Классификация районов по степени грозоопасности. Молниеотводы и средства защиты от вторичных проявлений молнии. Классификация зданий и сооружений по молниезащите. Защита от шаровой молнии.

Принципы тушения пламени. Средства тушения пожаров. Противопожарное водоснабжение. Автоматические системы пожаротушения. Пожарная сигнализация и связь. Виды связи. Виды извещателей.

Законодательство в сфере пожарной безопасности.

Лабораторные работы

ЛР01. Определение естественной освещенности рабочих мест производственных помещений

ЛР02. Исследование параметров искусственного освещения производственных помещений

ЛР03. Исследование метеорологических условий производственного помещения

ЛР04. Исследование эффективности работы теплозащитных экранов

ЛР05. Изучение принципа работы вытяжной вентиляции

ЛР06. Исследование эффективности защитных мер электробезопасности

ЛР07. Исследование электрических и магнитных полей промышленных приборов и рабочих мест

ЛР08. Определение категории производственных помещений и зданий по взрывопожароопасности

Самостоятельная работа:

СР04. Составление краткого конспекта по вопросам физиологии и психологии труда.

СР05. Составление краткого конспекта по вопросам предупреждения производственного травматизма и профессиональных заболеваний.

СР06. Подготовка доклада и презентации к докладу (раздел «Охрана труда»).

СР07. Составление краткого конспекта по вопросам законодательства в сфере охраны труда и техники безопасности

4. ПЕРЕЧЕНЬ УЧЕБНОЙ ЛИТЕРАТУРЫ, ИНФОРМАЦИОННЫХ РЕСУРСОВ И ТЕХНОЛОГИЙ

4.1. Учебная литература

1. Занько, Н.Г. Безопасность жизнедеятельности. [Электронный ресурс]: Учебники / Н.Г. Занько, К.Р. Малаян, О.Н. Русак. — Электрон. дан. — СПб: Лань, 2017. — 704 с. — Режим доступа: <https://e.lanbook.com/reader/book/92617>.
2. Безопасность жизнедеятельности [Электронный ресурс] : учебное пособие для вузов / Л.А. Муравей [и др.]. — 2-е изд. — Электрон. дан. — М. : ЮНИТИ-ДАНА, 2017. — 431 с. — 978-5-238-00352-8. — Режим доступа: <http://www.iprbookshop.ru/71175.html>.
3. Ветошкин, А.Г. Обеспечение надежности и безопасности в техносфере. [Электронный ресурс] : Учебные пособия — Электрон. дан. — СПб. : Лань, 2016. — 236 с. — Режим доступа: <https://e.lanbook.com/reader/book/72975>.
4. Акимов, М.Н. Природные и техногенные источники неионизирующих излучений. [Электронный ресурс]: Учебные пособия / М.Н. Акимов, С.М. Аполлонский. — Электрон. дан. — СПб.: Лань, 2016. — 212 с. — Режим доступа: <https://e.lanbook.com/book/87567>.
5. Безопасность жизнедеятельности : учебник для бакалавров / В.О. Евсеев [и др.]. — Москва : Дашков и К, 2019. — 453 с. — ISBN 978-5-394-03216-5. — Текст : электронный // Электронно-библиотечная система IPR BOOKS: [сайт]. — URL: <http://www.iprbookshop.ru/85210.html> (дата обращения: 02.02.2021). — Режим доступа: для авторизир. пользователей

4.2. Периодическая литература

Безопасность в техносфере [Электронный ресурс]. – М.: «Научно-издательский центр Инфра-М». – URL: <http://naukaru.ru/ru/nauka/journal/3/view>.

4.3. Интернет-ресурсы, в том числе современные профессиональные базы данных и информационные справочные системы

- Университетская информационная система «РОССИЯ» <https://uisrussia.msu.ru>
Справочно-правовая система «Консультант+» <http://www.consultant-urist.ru>
Справочно-правовая система «Гарант» <http://www.garant.ru>
База данных Web of Science <https://apps.webofknowledge.com/>
База данных Scopus <https://www.scopus.com>
Портал открытых данных Российской Федерации <https://data.gov.ru>
База открытых данных Министерства труда и социальной защиты РФ <https://rosmintrud.ru/opendata>
База данных Научной электронной библиотеки eLIBRARY.RU <https://elibrary.ru/>
База данных профессиональных стандартов Министерства труда и социальной защиты РФ <http://profstandart.rosmintrud.ru/obshchiy-informatsionnyy-blok/natsionalnyy-reestr-professionalnykh-standartov/>
Базы данных Министерства экономического развития РФ <http://www.economy.gov.ru>
База открытых данных Росфинмониторинга <http://www.fedsfm.ru/opendata>
Электронная база данных «Издательство Лань» <https://e.lanbook.com>
Электронная библиотечная система «IPRbooks» <http://www.iprbookshop.ru>
База данных «Электронно-библиотечная система «ЭБС ЮРАЙТ» <https://www.biblio-online.ru>
База данных электронно-библиотечной системы ТГТУ <http://elib.tstu.ru>
Федеральная государственная информационная система «Национальная электронная библиотека» <https://нэб.рф>
Национальный портал онлайн обучения «Открытое образование» <https://openedu.ru>

Электронная база данных "Polpred.com Обзор СМИ" <https://www.polpred.com>
Официальный сайт Федерального агентства по техническому регулированию и метрологии <http://protect.gost.ru/>

Ресурсы электронной информационно-образовательной среды университета представлены в локальном нормативном акте «Положение об электронной информационно-образовательной среде Тамбовского государственного технического университета».

Электронные образовательные ресурсы, к которым обеспечен доступ обучающихся, в т.ч. приспособленные для использования инвалидами и лицами с ограниченными возможностями здоровья, приведены на официальном сайте университета в разделе «Университет»-«Сведения об образовательной организации»-«Материально-техническое обеспечение и оснащённость образовательного процесса».

Сведения о лицензионном программном обеспечении, используемом в образовательном процессе, представлены на официальном сайте университета в разделе «Образование»-«Учебная работа»-«Доступное программное обеспечение».

5. МЕТОДИЧЕСКИЕ УКАЗАНИЯ ДЛЯ ОБУЧАЮЩИХСЯ ПО ОСВОЕНИЮ ДИСЦИПЛИНЫ

Успешное освоение компетенций, формируемых учебной дисциплиной, предполагает оптимальное использование студентом времени самостоятельной работы. Для понимания материала учебной дисциплины и качественного его усвоения студентам рекомендуется такая последовательность действий:

- после прослушивания лекции и окончания учебных занятий, при подготовке к занятиям следующего дня нужно сначала просмотреть и обдумать текст лекции, прослушанной сегодня, разобрать рассмотренные примеры;
- перед лекционным занятием целесообразно просмотреть текст предыдущей лекции;
- при подготовке к практическим занятиям повторить основные понятия и формулы по изученной теме;
- при подготовке к защите лабораторных работ повторить материал по теме, используя лекции и рекомендованную литературу.

Рекомендуется дополнительно использовать электронные пособия, имеющиеся в системе VitaLMS, а также нормативную документацию и законодательную базу по соответствующим вопросам дисциплины.

Теоретический материал курса становится более понятным, когда дополнительно к прослушиванию лекций студентами изучаются и книги по учебной дисциплине. Возможно, что более глубокое освоение вопросов будет достигнуто при использовании нескольких учебников, хотя лучше все же выбрать один учебник в дополнение к конспекту лекций, используя другие учебные пособия как вспомогательные в некоторых случаях. Рекомендуется добиться понимания изучаемой темы дисциплины. При изучении теоретического материала всегда полезно выписывать формулы и графики.

При подготовке к промежуточной аттестации необходимо повторить теоретические положения данной дисциплины, используя конспект лекций и учебник, разобрать определения всех понятий, рассмотреть примеры и самостоятельно решить несколько типовых задач из каждой темы.

6. МАТЕРИАЛЬНО-ТЕХНИЧЕСКОЕ ОБЕСПЕЧЕНИЕ

По всем видам учебной деятельности в рамках дисциплины используются аудитории, кабинеты и лаборатории, оснащенные необходимым специализированным и лабораторным оборудованием.

Наименование специальных помещений	Оснащенность специальных помещений	Перечень лицензионного программного обеспечения / Реквизиты подтверждающего документа
учебные аудитории для проведения занятий лекционного типа	Мебель: учебная мебель Технические средства обучения: экран, проектор, компьютер	MS Office, Windows / Корпоративные академические лицензии бессрочные Microsoft Open License №47425744, 48248803, 41251589, 46314939, 44964701, 43925361, 45936776, 47425744, 41875901, 41318363, 60102643;
учебные аудитории для проведения занятий семинарского типа, групповых и индивидуальных консультаций, текущего контроля и промежуточной аттестации (ауд. №№ 402/Д, 404/Д, 405/Д, 410/Д)	Мебель: учебная мебель Технические средства обучения: переносное проекционное оборудование	
учебная аудитория для проведения лабораторных работ. Лаборатория «Охрана труда и гражданская защита» (ауд. № 411/Д)	Мебель: учебная мебель Технические средства обучения: переносное проекционное оборудование Оборудование: лабораторные установки «Исследование естественного освещения» «Эффективность и качество освещения», «Вентиляционные системы», «Защита от теплового излучения», «Исследование электромагнитных полей», «Защита от СВЧ-излучения». «Защитное заземление и зануление», «Параметры микроклимата», «Электробезопасность трехфазных сетей переменного тока», «Определение взрывоопасных свойств веществ»; комплект демонстрационных современных источников (накаливания и газоразрядных) света и светильников различного типа; компьютерный тренажер «Гоша» с программным обеспечением и необходимой базой данных для мультимедийного сопровождения занятий	

Для самостоятельной работы обучающихся предусмотрены помещения, укомплектованные специализированной мебелью, оснащенные компьютерной техникой с возможностью подключения к сети «Интернет» и обеспечением доступа в электронную информационно-образовательную среду университета.

Наименование помещений для самостоятельной работы обучающихся	Оснащенность помещений для самостоятельной работы обучающихся	Перечень лицензионного программного обеспечения / Реквизиты подтверждающего документа
Помещение для самостоятельной работы обучающихся (читальный)	Мебель: учебная мебель Комплект специализированной мебели: компьютерные столы	Microsoft Windows 7 pro Лицензия №49487340 Microsoft Office2007 Лицензия

*21.03.01 Нефтегазовое дело
«Технологии и оборудование нефтегазового дела»*

Наименование помещений для самостоятельной работы обучающихся	Оснащенность помещений для самостоятельной работы обучающихся	Перечень лицензионного программного обеспечения / Реквизиты подтверждающего документа
зал Научной библиотеки)	Оборудование: компьютерная техника с подключением к информационно-коммуникационной сети «Интернет» и доступом в электронную информационно-образовательную среду образовательной организации, веб-камеры, коммуникационное оборудование, обеспечивающее доступ к сети интернет (проводное соединение и беспроводное соединение по технологии Wi-Fi)	№49487340
Помещение для самостоятельной работы обучающихся (ауд. 333/А)	Мебель: учебная мебель Комплект специализированной мебели: компьютерные столы Оборудование: компьютерная техника с подключением к информационно-коммуникационной сети «Интернет» и доступом в электронную информационно-образовательную среду образовательной организации, веб-камеры, коммуникационное оборудование, обеспечивающее доступ к сети интернет (проводное соединение и беспроводное соединение по технологии Wi-Fi)	Microsoft Windows XP Лицензия №44964701 Microsoft Office 2007 Лицензия №44964701

7. ТЕКУЩИЙ КОНТРОЛЬ УСПЕВАЕМОСТИ И ПРОМЕЖУТОЧНАЯ АТТЕСТАЦИЯ

Проверка достижения результатов обучения по дисциплине осуществляется в рамках текущего контроля успеваемости и промежуточной аттестации.

7.1. Текущий контроль успеваемости

Текущий контроль успеваемости включает в себя мероприятия по оцениванию выполнения лабораторных работ, заданий на практических занятиях, заданий для самостоятельной работы. Мероприятия текущего контроля успеваемости приведены в таблице 7.1.

Таблица 7.1 – Мероприятия текущего контроля успеваемости

Обозначение	Наименование	Форма контроля
ПР01	Гражданская защита	опрос
ПР02	Прогнозирование и оценка последствий ЧС, возникающих в результате стихийных бедствий	контр. работа
ПР03	Прогнозирование и оценка последствий ЧС на территории объекта экономики, возникающих в результате применения обычных средств поражения	контр. работа
ПР04	Чрезвычайные ситуации на химически опасных объектах. Прогнозирование и оценка химической обстановки при чрезвычайных ситуациях на химически опасных объектах	контр. работа
ПР05	Чрезвычайные ситуации на радиационно опасных объектах. Прогнозирование и оценка радиационной обстановки при чрезвычайных ситуациях на радиационно опасных объектах	контр. работа
ПР06	Организация гражданской обороны	опрос
ПР07	Приемы оказания первой доврачебной помощи при кровотечениях. Приемы сердечно-легочной реанимации	опрос
ПР08	Устойчивость функционирования объектов экономики и их жизнеобеспечения. Ликвидация последствий ЧС	опрос
ЛР01	Определение естественной освещенности рабочих мест производственных помещений	защита
ЛР02	Исследование параметров искусственного освещения производственных помещений	защита
ЛР03	Исследование метеорологических условий производственного помещения	защита
ЛР04	Исследование эффективности работы теплозащитных экранов	защита
ЛР05	Изучение принципа работы вытяжной вентиляции	защита
ЛР06	Исследование эффективности защитных мер электробезопасности	защита
ЛР07	Исследование электрических и магнитных полей промышленных приборов и рабочих мест	защита
ЛР08	Определение пожарной опасности производственных помещений	защита
СР01	Составление краткого конспекта по теме «Изучение приемов оказания первой доврачебной помощи при опасных для жизни состояниях»	конспект
СР02	Подготовка реферата по теме «Противодействие терро-	реферат

Обозначение	Наименование	Форма контроля
	ризму»	
СР03	Подготовка доклада и презентации к докладу (раздел «Безопасность в ЧС»)	доклад
СР04	Составление краткого конспекта по вопросам физиологии и психологии труда	конспект
СР05	Составление краткого конспекта по вопросам предупреждения производственного травматизма и профессиональных заболеваний	конспект
СР06	Подготовка доклада и презентации к докладу (раздел «Охрана труда»)	доклад
СР07	Составление краткого конспекта по вопросам законодательства в сфере охраны труда и техники безопасности	конспект

7.2. Промежуточная аттестация

Формы промежуточной аттестации по дисциплине приведены в таблице 7.2.

Таблица 7.2 – Формы промежуточной аттестации

Обозначение	Форма отчетности	Очная
Зач01	Зачет	7 семестр

8. ФОНД ОЦЕНОЧНЫХ СРЕДСТВ

8.1. Оценочные средства

Оценочные средства соотнесены с результатами обучения по дисциплине и индикаторами достижения компетенций.

ИД-1 (УК-8) Знает классификацию и источники чрезвычайных ситуаций природного и техногенного происхождения; причины, признаки и последствия опасностей, способы защиты от чрезвычайных ситуаций; принципы организации безопасности труда на предприятии, технические средства защиты людей в условиях чрезвычайной ситуации

Результаты обучения	Контрольные мероприятия
Знает основные негативные факторы окружающей среды (в том числе производственной), которые могут стать причиной профессиональных заболеваний и производственного травматизма, а также принципы санитарно-гигиенического нормирования параметров производственной среды, характеризующих условия трудовой деятельности	СР03, СР04, СР05, СР06, Зач01
Имеет представление о типологии чрезвычайных ситуаций, основных причинах и предпосылках их возникновения	ПР01, Зач01
Знает законодательные и нормативные акты, регламентирующие правовые аспекты обеспечения безопасности в чрезвычайных ситуациях, правила и нормы охраны труда, техники безопасности и охраны окружающей среды	ПР06, СР07

Темы доклада СР03

1. Основные понятия и определения, классификация чрезвычайных ситуаций (ЧС) и объектов экономики (ОЭ) по потенциальной опасности.
2. Поражающие факторы источников ЧС техногенного характера.
3. Задачи, этапы и методы прогнозирования и оценки обстановки при ЧС.
4. Стихийные бедствия, характерные для территории страны и региона, причины их возникновения, характер протекания, последствия.
5. Поражающие факторы источников ЧС природного характера.
6. Методика расчета возможных разрушений зданий и сооружений при ЧС природного характера.
7. Особенности защиты населения от данных ЧС.
8. Чрезвычайные ситуации на химически опасных объектах.
9. Химически опасные объекты (ХОО), их группы и классы опасности.
10. Основные способы хранения и транспортировки опасных химических веществ.
11. Химический контроль и химическая защита.
12. Приборы химического контроля.
13. Средства индивидуальной защиты, медицинские средства защиты.
14. Чрезвычайные ситуации на радиационно-опасных объектах.
15. Радиационно-опасные объекты (РОО).
16. Радиационные аварии, их виды, динамика развития.
17. Радиационные аварии, их виды, динамика развития.
18. Основные опасности при авариях на РОО.
19. Выявление и оценка радиационной обстановки при авариях на РОО.
20. Зонирование территории при радиационной аварии или при ядерном взрыве.
21. Радиационный контроль. его цели и виды.
22. Дозиметрические приборы и их использование.
23. ЧС природного происхождения (причины возникновения, ущерб, ликвидация последствий, меры защиты). Землетрясения.

24. ЧС природного происхождения (причины возникновения, ущерб, ликвидация последствий, меры защиты). Вулканы.
25. ЧС природного происхождения (причины возникновения, ущерб, ликвидация последствий, меры защиты). Наводнения
26. ЧС природного происхождения (причины возникновения, ущерб, ликвидация последствий, меры защиты). Подтопления
27. ЧС природного происхождения (причины возникновения, ущерб, ликвидация последствий, меры защиты). Цунами.
28. ЧС природного происхождения (причины возникновения, ущерб, ликвидация последствий, меры защиты). Снегопад.
29. ЧС природного происхождения (причины возникновения, ущерб, ликвидация последствий, меры защиты). Гололед и гололедица.
30. ЧС природного происхождения (причины возникновения, ущерб, ликвидация последствий, меры защиты). Засуха.
31. ЧС природного происхождения (причины возникновения, ущерб, ликвидация последствий, меры защиты). Оползень.
32. ЧС природного происхождения (причины возникновения, ущерб, ликвидация последствий, меры защиты). Сели.
33. ЧС природного происхождения (причины возникновения, ущерб, ликвидация последствий, меры защиты). Обвалы.
34. ЧС природного происхождения (причины возникновения, ущерб, ликвидация последствий, меры защиты). Снежные лавины.
35. ЧС природного происхождения (причины возникновения, ущерб, ликвидация последствий, меры защиты). Сильные морозы.
36. ЧС природного происхождения (причины возникновения, ущерб, ликвидация последствий, меры защиты). Тонкий лед.
37. ЧС природного происхождения (причины возникновения, ущерб, ликвидация последствий, меры защиты). Ураганы, бури.
38. ЧС природного происхождения (причины возникновения, ущерб, ликвидация последствий, меры защиты). Смерчи.
39. ЧС природного происхождения (причины возникновения, ущерб, ликвидация последствий, меры защиты). Грозы.
40. ЧС природного происхождения (причины возникновения, ущерб, ликвидация последствий, меры защиты). Лесные пожары.
41. ЧС природного происхождения (причины возникновения, ущерб, ликвидация последствий, меры защиты). Степные пожары.
42. ЧС природного происхождения (причины возникновения, ущерб, ликвидация последствий, меры защиты). Торфяные пожары

План конспекта СР04

1. Основы физиологии труда
2. Эргономика и инженерная психология
3. Безопасность функционирования автоматизированных и роботизированных производств
4. Профессиональный отбор операторов технических систем

План конспекта СР05

1. Анализ причин травматизма и профессиональных заболеваний
2. Расследование и учет несчастных случаев
3. Общие меры предупреждения производственного травматизма

Темы доклада СР06

1. Оптические излучения.
2. Измерение оптических излучений.
3. Электрические источники света (ИС).
4. Газоразрядные источники света.
5. Аппаратура включения и управления источниками света.
6. Осветительные приборы (ОП).
7. Осветительные установки.
8. Освещение открытых пространств.
9. Энергосбережение в освещении.
10. Эксплуатация осветительных установок.
11. Люминесцентные лампы. Люминофоры и люминофорные покрытия.
12. История развития газоразрядных источников света.
13. Светодиодное освещение.
14. Разработка проекта освещения светодиодными светильниками.
15. Эффективная и эффективно-эквивалентная температура.
16. Влияние параметров микроклимата на тепловое самочувствие человека.
17. Измерение абсолютного атмосферного давления.
18. Температурный режим здания.
19. Схемы устройств кондиционирования с рециркуляцией воздуха
20. Микроклимат на производстве.
21. Предмет токсикологии, история возникновения и развития.
22. Токсикокинетика: поступление токсичных веществ в организм, превращение, кумуляция и выделение.
23. Параметры и основные закономерности токсикометрии: санитарная оценка воздушной среды, воды водоемов, сточных вод, химических соединений в почве и продуктах питания.
24. Принципы санитарно-гигиенического нормирования.
25. Способы отбора проб в воздухе: методы улавливания соединений. Способы отбора проб в воде и почве.
26. Методы анализа проб. Чувствительность методов анализа. Способы повышения чувствительности.
27. Риск токсических эффектов. Пороговая модель оценки риска острых токсических эффектов. Параметры модели.
28. Риск токсических эффектов. Беспороговая модель оценки риска хронической интоксикации. Параметры модели.
29. Воздействие химических веществ на популяции и экосистемы.
30. Строение человеческого уха, повреждение слуха
31. Звук и шум – основные понятия о природе и физических свойствах
32. Измерение, критерии оценки шума.
33. Классификация и нормирование шума.
34. Акустический расчёт.
35. Инфразвук и ультразвук.
36. Вибрации, их природа и основные характеристики.
37. Измерение, критерии оценки вибраций.
38. Классификация вибраций и их воздействие на человека.
39. Нормирование вибраций.
40. Защита от вибрации.
41. Воздействие электрического тока на организм человека.
42. Напряжение прикосновения.
43. Шаговое напряжение.

44. Защитное заземление.
45. Нормируемые значения сопротивления заземляющих устройств растеканию тока.
46. Защитное зануление.
47. Необходимые конструктивные элементы устройства зануления.
48. Защитное отключение. Схема, принцип действия.
49. Выносное заземляющее устройство: схема, достоинства и недостатки.
50. Контурное заземляющее устройство: схема, достоинства и недостатки.
51. Расчет заземляющего устройства.
52. Виды горения (полное и неполное, гомо- и гетерогенное, диффузионное и кинетическое).
53. Особенности горения веществ в различных агрегатных состояниях.
54. Тепловая и цепная теории возникновения и развития горения.

Темы доклада СР03

43. Основные понятия и определения, классификация чрезвычайных ситуаций (ЧС) и объектов экономики (ОЭ) по потенциальной опасности.
44. Поражающие факторы источников ЧС техногенного характера.
45. Задачи, этапы и методы прогнозирования и оценки обстановки при ЧС.
46. Стихийные бедствия, характерные для территории страны и региона, причины их возникновения, характер протекания, последствия.
47. Поражающие факторы источников ЧС природного характера.
48. Методика расчета возможных разрушений зданий и сооружений при ЧС природного характера.
49. Особенности защиты населения от данных ЧС.
50. Чрезвычайные ситуации на химически опасных объектах.
51. Химически опасные объекты (ХОО), их группы и классы опасности.
52. Основные способы хранения и транспортировки опасных химических веществ.
53. Химический контроль и химическая защита.
54. Приборы химического контроля.
55. Средства индивидуальной защиты, медицинские средства защиты.
56. Чрезвычайные ситуации на радиационно-опасных объектах.
57. Радиационно-опасные объекты (РОО).
58. Радиационные аварии, их виды, динамика развития.
59. Радиационные аварии, их виды, динамика развития.
60. Основные опасности при авариях на РОО.
61. Выявление и оценка радиационной обстановки при авариях на РОО.
62. Зонирование территории при радиационной аварии или при ядерном взрыве.
63. Радиационный контроль. его цели и виды.
64. Дозиметрические приборы и их использование.
65. ЧС природного происхождения (причины возникновения, ущерб, ликвидация последствий, меры защиты). Землетрясения.
66. ЧС природного происхождения (причины возникновения, ущерб, ликвидация последствий, меры защиты). Вулканы.
67. ЧС природного происхождения (причины возникновения, ущерб, ликвидация последствий, меры защиты). Наводнения.
68. ЧС природного происхождения (причины возникновения, ущерб, ликвидация последствий, меры защиты). Подтопления.
69. ЧС природного происхождения (причины возникновения, ущерб, ликвидация последствий, меры защиты). Цунами.
70. ЧС природного происхождения (причины возникновения, ущерб, ликвидация последствий, меры защиты). Снегопад.

71. ЧС природного происхождения (причины возникновения, ущерб, ликвидация последствий, меры защиты). Гололед и гололедица.
72. ЧС природного происхождения (причины возникновения, ущерб, ликвидация последствий, меры защиты). Засуха.
73. ЧС природного происхождения (причины возникновения, ущерб, ликвидация последствий, меры защиты). Оползень.
74. ЧС природного происхождения (причины возникновения, ущерб, ликвидация последствий, меры защиты). Сели.
75. ЧС природного происхождения (причины возникновения, ущерб, ликвидация последствий, меры защиты). Обвалы.
76. ЧС природного происхождения (причины возникновения, ущерб, ликвидация последствий, меры защиты). Снежные лавины.
77. ЧС природного происхождения (причины возникновения, ущерб, ликвидация последствий, меры защиты). Сильные морозы.
78. ЧС природного происхождения (причины возникновения, ущерб, ликвидация последствий, меры защиты). Тонкий лед.
79. ЧС природного происхождения (причины возникновения, ущерб, ликвидация последствий, меры защиты). Ураганы, бури.
80. ЧС природного происхождения (причины возникновения, ущерб, ликвидация последствий, меры защиты). Смерчи.
81. ЧС природного происхождения (причины возникновения, ущерб, ликвидация последствий, меры защиты). Грозы.
82. ЧС природного происхождения (причины возникновения, ущерб, ликвидация последствий, меры защиты). Лесные пожары.
83. ЧС природного происхождения (причины возникновения, ущерб, ликвидация последствий, меры защиты). Степные пожары.
84. ЧС природного происхождения (причины возникновения, ущерб, ликвидация последствий, меры защиты). Торфяные пожары.

План конспекта СР04

5. Основы физиологии труда.
6. Эргономика и инженерная психология.
7. Безопасность функционирования автоматизированных и роботизированных производств.
8. Профессиональный отбор операторов технических систем.

План конспекта СР05

4. Анализ причин травматизма и профессиональных заболеваний.
5. Расследование и учет несчастных случаев.
6. Общие меры предупреждения производственного травматизма.

Темы доклада СР06

55. Оптические излучения.
56. Измерение оптических излучений.
57. Электрические источники света (ИС).
58. Газоразрядные источники света.
59. Аппаратура включения и управления источниками света.
60. Осветительные приборы (ОП).
61. Осветительные установки.
62. Освещение открытых пространств.
63. Энергосбережение в освещении.
64. Эксплуатация осветительных установок.

65. Люминесцентные лампы. Люминофоры и люминофорные покрытия.
66. История развития газоразрядных источников света.
67. Светодиодное освещение.
68. Разработка проекта освещения светодиодными светильниками.
69. Эффективная и эффективно-эквивалентная температура.
70. Влияние параметров микроклимата на тепловое самочувствие человека.
71. Измерение абсолютного атмосферного давления.
72. Температурный режим здания.
73. Схемы устройств кондиционирования с рециркуляцией воздуха.
74. Микроклимат на производстве.
75. Предмет токсикологии, история возникновения и развития.
76. Токсикокинетика: поступление токсичных веществ в организм, превращение, кумуляция и выделение.
77. Параметры и основные закономерности токсикометрии: санитарная оценка воздушной среды, воды водоемов, сточных вод, химических соединений в почве и продуктах питания.
78. Принципы санитарно-гигиенического нормирования.
79. Способы отбора проб в воздухе: методы улавливания соединений. Способы отбора проб в воде и почве.
80. Методы анализа проб. Чувствительность методов анализа. Способы повышения чувствительности.
81. Риск токсических эффектов. Пороговая модель оценки риска острых токсических эффектов. Параметры модели.
82. Риск токсических эффектов. Беспороговая модель оценки риска хронической интоксикации. Параметры модели.
83. Воздействие химических веществ на популяции и экосистемы.
84. Строение человеческого уха, повреждение слуха
85. Звук и шум – основные понятия о природе и физических свойствах
86. Измерение, критерии оценки шума.
87. Классификация и нормирование шума.
88. Акустический расчёт.
89. Инфразвук и ультразвук.
90. Вибрации, их природа и основные характеристики.
91. Измерение, критерии оценки вибраций.
92. Классификация вибраций и их воздействие на человека.
93. Нормирование вибраций.
94. Защита от вибрации.
95. Воздействие электрического тока на организм человека.
96. Напряжение прикосновения.
97. Шаговое напряжение.
98. Защитное заземление.
99. Нормируемые значения сопротивления заземляющих устройств растеканию тока.
100. Защитное зануление.
101. Необходимые конструктивные элементы устройства зануления.
102. Защитное отключение. Схема, принцип действия.
103. Выносное заземляющее устройство: схема, достоинства и недостатки.
104. Контурное заземляющее устройство: схема, достоинства и недостатки.
105. Расчет заземляющего устройства.
106. Виды горения (полное и неполное, гомо- и гетерогенное, диффузионное и кинетическое).
107. Особенности горения веществ в различных агрегатных состояниях.

108. Тепловая и цепная теории возникновения и развития горения.

Задания к опросу ПР01

1. Классификация чрезвычайных ситуаций.
2. ЧС природного происхождения: виды, причины возникновения, меры предупреждения и ликвидации последствий, правила поведения при ЧС.
3. Техногенные ЧС: происхождения: виды, причины возникновения, меры предупреждения и ликвидации последствий, правила поведения при ЧС.
4. Биолого-социальные ЧС: происхождения: виды, причины возникновения, меры предупреждения и ликвидации последствий, правила поведения при ЧС.

Задания к опросу ПР06

1. Структура гражданской обороны (ГОЧС) объектов.
2. Документация по ГОЧС.
3. Организация и оснащение нештатных аварийно-спасательных формирований ГОЧС.
4. Гражданская оборона и защита населения и территорий в ЧС.
5. Предупредительные мероприятия.
6. Аварийно-спасательные мероприятия.
7. Организационные, инженерные, медицинские мероприятия по защите населения и персонала объектов.

План конспекта СР07

1. Система стандартов ССБТ.
2. Основные законодательные акты и нормативная документация в сфере производственной санитарии.
3. Основные законодательные акты и нормативная документация в сфере электробезопасности.
4. Основные законодательные акты и нормативная документация в сфере пожарной безопасности.

Теоретические вопросы к зачету Зач01

1. Цели, задачи, содержание и порядок изучения курса гражданской защиты.
2. Основные понятия и определения, классификация чрезвычайных ситуаций (ЧС) и объектов экономики (ОЭ) по потенциальной опасности.
3. Поражающие факторы источников ЧС техногенного характера.
4. Задачи, этапы и методы прогнозирования и оценки обстановки при ЧС.
5. Стихийные бедствия, характерные для территории страны и региона, причины их возникновения, характер протекания, последствия.
6. Поражающие факторы источников ЧС природного характера.
7. Методика расчета возможных разрушений зданий и сооружений при ЧС природного характера.
8. Особенности защиты населения от данных ЧС.
9. Чрезвычайные ситуации на химически опасных объектах.
10. Химически опасные объекты (ХОО), их группы и классы опасности.
11. Основные способы хранения и транспортировки опасных химических веществ.
12. Химический контроль и химическая защита.
13. Приборы химического контроля.
14. Средства индивидуальной защиты, медицинские средства защиты.
15. Чрезвычайные ситуации на радиационно-опасных объектах.
16. Радиационно-опасные объекты (РОО).
17. Радиационные аварии, их виды, динамика развития.

18. Основные опасности при авариях на РОО.
19. Выявление и оценка радиационной обстановки при авариях на РОО.
20. Зонирование территории при радиационной аварии или при ядерном взрыве.
21. Радиационный контроль. его цели и виды.
22. Дозиметрические приборы и их использование.
23. Человек и среда обитания. Характерные состояния системы “человек - среда обитания”. Основы оптимального взаимодействия.
24. Основы физиологии труда и комфортные условия жизнедеятельности в техносфере. Соответствие условий жизнедеятельности физиологическим, физическим и психическим возможностям человека. Критерии оценки влияния дискомфорта, их значимость.
25. Негативные факторы техносферы, их воздействие на человека, техносферу и природную среду. Критерии безопасности. Понятие вредного и опасного фактора. Их классификация по природе воздействия на человека.
26. Анализ причин травматизма и профессиональных заболеваний. Расследование и учет несчастных случаев. Средства снижения трамвоопасности и вредного воздействия технических систем.
27. Эргономика и инженерная психология. Рациональная организация рабочего места, техническая эстетика, требования к производственным помещениям. Режимы труда и отдыха, основные пути снижения утомления и монотонности труда.
28. Опасности технических систем: отказ, вероятность отказа, качественный и количественный анализ опасностей.
29. Безопасность функционирования автоматизированных и роботизированных производств.
30. Виды электрического тока. Особенности их воздействия на человека.
31. Действие электрического тока на человека и виды поражений. Классификация электротравм.
32. Электрическое сопротивление тела человека. Путь прохождения тока через тело человека.
33. Пороговый ошутимый, неотпускающий и фибрилляционный токи промышленной частоты.
34. Пороговые значения ошутимого и неотпускающего постоянного тока. Основное действие постоянного тока.
35. Зависимость величины допустимого переменного тока от времени протекания тока через тело человека.
36. Опасность поражения человека электрическим током. Однофазное включение.
37. Опасность поражения человека электрическим током. Двухфазное включение.
38. Основные причины поражения электрическим током.
39. Защитное заземление. Определение, область применения, принцип действия, виды заземлителей.
40. Защитное зануление. Определение, область применения, принцип действия.
41. Защитное отключение. Определение, область применения, принцип действия.
42. Шаговое напряжение. Причины возникновения. Опасность для человека.
43. Понятие «напряжение прикосновения».
44. Основные способы защиты человека от поражения электрическим током.
45. Классификация помещений по степени опасности поражения работающих электрическим током.
46. Классификация освещения. Основные требования к производственному освещению. Факторы, препятствующие правильному зрительному восприятию и борьба с ними.

47. Коэффициент естественной освещенности. Определение, способы определения КЕО.
48. Источники искусственного освещения. Принцип действия. Достоинства и недостатки ламп накаливания и люминесцентных ламп.
49. Нормирование искусственного освещения. Средства индивидуальной защиты органов зрения. Контроль освещения.
50. Механизмы отдачи тепла от тела человека. Уравнение теплового комфорта.
51. Основные параметры метеоусловий в рабочей зоне производственных помещений. Нормирование микроклимата.
52. Оптимальные и допустимые микроклиматические условия. Определение.
53. Вентиляция. Определение, назначение, виды вентиляции. Кратность воздухообмена.
54. Местная вентиляция, назначение, виды.
55. Химические вредные вещества. Определение, классификация, их воздействие на человека.
56. Нормирование содержания вредных веществ. Ослабление действия вредных веществ.
57. Промышленная пыль. Классификация пыли. Действие на человека нетоксичной пыли. ПДК. Методы определения концентрации пыли в воздухе. Мероприятия по борьбе с запыленностью воздуха.
58. Кондиционирование воздуха. Назначение, системы кондиционирования.
59. Производственный шум. Определение, физические характеристики шума.
60. Нормирование шума. Мероприятия по борьбе с шумом. Приборы контроля.
61. Инфразвук. Определение, опасность для человека, нормирование. Защитные мероприятия. Приборы контроля.
62. Ультразвук. Определение. Меры защиты. Приборы контроля.
63. Вибрация. Определение. Причина появления вибрации. Вредное воздействие на человека.
64. Вибрация. Основные характеристики вибрации. Нормирование и методы снижения вибрации.
65. Ионизирующее излучение. Определение, виды ионизирующего излучения.
66. Ионизирующее излучение. Виды облучения и вызываемые ими последствия.
67. Ионизирующее излучение. Приборы контроля. Методы защиты населения и персонала.
68. Электромагнитные поля и излучения. Основные источники их возникновения. Действие электромагнитных полей на человека.
69. Электромагнитные поля и излучения. Действие электромагнитных полей на человека. Методы защиты человека от их воздействия.
70. Горение. Определение. Основные виды горения.
71. Самовоспламенение. Температура самовоспламенения.
72. Горение газов. Концентрационные пределы воспламенения.
73. Горение жидкостей. Температура вспышки. Классификация горючих жидкостей.
74. Горение пылей. Концентрационные пределы воспламенения пылей. Классификация взрыво- и пожароопасных пылей.
75. Классификация взрыво- и пожароопасных помещений по НПБ.
76. Классификация взрыво- и пожароопасных зон помещения по ПУЭ.
77. Методы тушения возгораний и основные средства пожаротушения.
78. Молниезащита. Категории молниезащиты. Молниеотводы.
79. Управление безопасностью жизнедеятельности. Правовые и нормативно-технические основы управления.
80. Системы контроля требований безопасности и экологичности. Профессиональный отбор операторов технических систем.

81. Экономические последствия и материальные затраты на обеспечение безопасности жизнедеятельности.
82. Международное сотрудничество в области безопасности жизнедеятельности.

Тестовые задания к зачету Зач01 (примеры)

1. Оказание первой медицинской помощи (ПМП) осуществляется в последовательности:
 - определение признаков жизни (пульс, сознание, дыхание, реагирование зрачка на свет)
 - освобождение головы и груди от давления различных предметов, восстановление дыхания и пульса
 - остановка кровотечения, обработка ран, согревание, обезболивание, иммобилизация
2. Важнейшей характеристикой опасности ОХВ является
 - токсичность
 - агрессивность
 - стойкость
 - летучесть
3. Индикация ОХВ – это
 - химическая реакция
 - физическая реакция
 - термохимическая реакция
 - радиоактивный способ анализа
4. Пути проникновения в организм ОВ иприт
 - кожно-резорбтивный и открытые раны
 - органы дыхания
 - перорально
 - через одежду
5. Установите соответствие между источниками света и коэффициентом пульсации
 - L1: газоразрядные лампы
 - L2: лампы накаливания
 - L3: галогенные лампы
 - R1: 35...65%
 - R2: 8...11%
 - R3: 1 %
6. Способ, не имеющий места при розыске пострадавших в ЧС
 - кинологический
 - фотографирование
 - визуальный
 - технический
 - опрос очевидцев
7. Тепловая теория самовоспламенения основана на определении
 - скорости реакции горения
 - уровня энергии активации горючих веществ, участвующих в горении
 - соотношения тепловыделения и теплоотвода в экзотермической реакции
8. В каком случае из трех теплоотдача от человека излучением минимальна: а) при температуре окружающей среды 25 °С; б) при температуре окружающей среды 30 °С; в) при температуре окружающей среды 15 °С.
9. Укажите несколько вариантов ответа
К содержанию других неотложных работ во время ликвидации последствий ЧС относится

- прокладывание колонных путей и устройство проходов в завалах и на зараженных участках
- локализация аварий на газовых, энергетических, водопроводных, канализационных и технологических сетях в целях создания условий для проведения спасательных работ
- локализация и тушение пожаров на маршрутах движения и участках работ
- подавление или доведение до минимально возможного уровня возникших в результате ЧС вредных и опасных факторов, препятствующих ведению спасательных работ

ИД-2 (УК-8) Умеет поддерживать безопасные условия жизнедеятельности; выявлять признаки, причины и условия возникновения чрезвычайных ситуаций; оценивать вероятность возникновения потенциальной опасности и принимать меры по ее предупреждению

Результаты обучения	Контрольные мероприятия
Умеет рассчитывать параметры зон поражения, прогнозировать последствия ЧС и выбирать стратегию поведения в условиях ЧС	ПР02, ПР03, ПР04, ПР05
Умеет планировать и контролировать проведение спасательных и неотложных аварийно-восстановительных работ при ликвидации последствий ЧС	ПР08
Имеет практические навыки поведения в чрезвычайных ситуациях, обусловленных природными, техногенными или биологосоциальными причинами	СР02
Умеет использовать приемы сердечно-легочной реанимации и остановки кровотечений, а также способы оказания первой доврачебной помощи при других опасных для жизни состояниях	ПР07, СР01

Задания к контрольной работе ПР02

1. Изучение методики определения размеров зон поражения при ЧС природного характера.
2. Расчет зон поражения при ЧС природного характера.
3. Разработка рекомендаций по правилам безопасного поведения при различных ЧС природного характера.
4. Выводы по расчету, содержащие прогноз последствий чрезвычайной ситуации для территории и населения.

Задания к контрольной работе ПР03

1. Изучение методики определения размеров зон поражения при ЧС на территории объекта при применении обычных средств поражения.
2. Расчет зон поражения при ЧС на территории объекта при применении обычных средств поражения.
3. Разработка рекомендаций по правилам безопасного поведения при ЧС, вызванных применением обычных средств поражения.
4. Выводы по расчету, содержащие прогноз последствий чрезвычайной ситуации для территории и населения.

Задания к контрольной работе ПР04

1. Изучение методики определения размеров зон поражения при ЧС на территории химически опасного объекта.
2. Расчет зон поражения при ЧС на территории химически опасного объекта.

3. Разработка рекомендаций по правилам безопасного поведения при ЧС на территории химически опасного объекта.
4. Выводы по расчету, содержащие прогноз последствий чрезвычайной ситуации для территории и населения.

Задания к контрольной работе ПР05

1. Изучение методики определения размеров зон поражения при ЧС на территории радиационно опасного объекта.
2. Расчет зон поражения при ЧС на территории радиационно опасного объекта
3. Разработка рекомендаций по правилам безопасного поведения при ЧС на территории радиационно опасного объекта.
4. Выводы по расчету, содержащие прогноз последствий чрезвычайной ситуации для территории и населения.

Задания к опросу ПР08

1. Устойчивость функционирования объектов экономики в ЧС.
2. Организация и методика оценки устойчивости объектов: организация проведения исследования устойчивости объектов.
3. Оценка устойчивости элементов объектов к воздействию поражающих факторов прогнозируемых чрезвычайных ситуаций в районах размещения ОЭ.
4. Подготовка объектов к безаварийной остановке производства.
5. Обеспечение выполнения мероприятий по повышению устойчивости ОЭ в ЧС и восстановлению производства.
6. Ликвидация последствий чрезвычайных ситуаций.
7. Радиационная, химическая и инженерная разведка.
8. Аварийно-спасательные и другие неотложные работы в зонах ЧС.
9. Поиск и спасение людей.
10. Оказание первой помощи и эвакуация пораженных.
11. Основы аварийно-спасательных и других неотложных работ.
12. Особенности защиты и ликвидации последствий ЧС на объектах отрасли.

План реферата СР02

1. Понятие и признаки терроризма как явления современной действительности.
2. Отграничение терроризма от смежных уголовно-правовых категорий.
3. Нормативное регулирование антитеррористической деятельности в России.
4. Криминологический аспект борьбы с терроризмом.
5. Уголовная ответственность за терроризм.
6. Меры предупреждения терроризма: законодательные; административно-правовые; уголовно-правовые; социальные; финансово-экономические; политические; военные; пропагандистские; профилактические.
7. Проблема организации борьбы с терроризмом на современном этапе.

Задания к опросу ПР07

1. Порядок оказания первой доврачебной помощи пострадавшему, находящемуся без сознания.
2. Приемы оказания первой доврачебной помощи при артериальных кровотечениях.
3. Приемы оказания первой доврачебной помощи при венозных кровотечениях.
4. Приемы оказания первой доврачебной помощи при капиллярных кровотечениях.
5. Приемы сердечно-легочной реанимации.

План конспекта СР01

1. Меры первой доврачебной помощи при отравлениях хлором.
2. Меры первой доврачебной помощи при отравлениях аммиаком.
3. Меры первой доврачебной помощи при отравлениях.
4. Меры первой доврачебной помощи при обморожениях.
5. Меры первой доврачебной помощи при утоплениях.
6. Меры первой доврачебной помощи при поражении током.
7. Меры первой доврачебной помощи при ожогах.

ИД-3 (УК-8) Владеет навыками применения основных методов защиты от действия негативных факторов окружающей среды в штатных производственных условиях и при чрезвычайных ситуациях

Результаты обучения	Контрольные мероприятия
Владеет методиками и приборами для определения уровней факторов производственной среды, характеризующих условия труда	ЛР01, ЛР02, ЛР03, ЛР04, ЛР05
Владеет навыками расчета и выбора средств коллективной или индивидуальной защиты для обеспечения безопасных и комфортных условий труда	ЛР06, ЛР07, ЛР08

Вопросы к защите лабораторной работы ЛР01

1. Негативные факторы производственной среды, обусловленные некачественным освещением.
2. Санитарно-гигиеническое нормирование естественного освещения.
3. Приборы для определения показателей, характеризующих качество освещения.
4. Меры по улучшению качества освещения.
5. Основные показатели освещения.
6. Описание лабораторной установки.
7. Порядок проведения эксперимента.
8. Порядок обработки экспериментальных данных.
9. Выводы, включающие рекомендации по выбору средств защиты и создания комфортных условий труда.

Вопросы к защите лабораторной работы ЛР02

1. Негативные факторы производственной среды, обусловленные некачественным освещением.
2. Причины производственных заболеваний, связанных со снижением качества освещения.
3. Нормирование искусственного освещения.
4. Приборы для определения значений показателей освещения.
5. Методики определения качества освещения рабочей зоны.
6. Меры по нормализации качества освещения рабочей зоны.
7. Описание лабораторной установки.
8. Порядок проведения эксперимента.
9. Порядок обработки экспериментальных данных.
10. Выводы, включающие рекомендации по выбору средств защиты и создания комфортных условий труда.

Вопросы к защите лабораторной работы ЛР03

1. Негативные факторы производственной среды, обусловленные метеорологическими условиями.

2. Причины производственных заболеваний, связанных со снижением качества параметров микроклимата.
3. Нормирование параметров микроклимата.
4. Приборы для определения значений параметров микроклимата.
5. Меры по нормализации температурно-влажностного состояния окружающей производственной среды.
6. Описание лабораторной установки.
7. Порядок проведения эксперимента.
8. Порядок обработки экспериментальных данных.
9. Выводы, включающие рекомендации по выбору средств защиты и создания комфортных условий труда.

Вопросы к защите лабораторной работы ЛР04

1. Негативные факторы производственной среды, обусловленные повышенной интенсивностью инфракрасного излучения.
2. Источники инфракрасного излучения в помещениях.
3. Нормирование теплового облучения организма человека.
4. Приборы для определения уровней инфракрасного излучения.
5. Меры по нормализации уровней инфракрасного излучения.
6. Виды защитных экранов.
7. Описание лабораторной установки.
8. Порядок проведения эксперимента.
9. Порядок обработки экспериментальных данных.
10. Выводы, включающие рекомендации по выбору средств защиты и создания комфортных условий труда.

Вопросы к защите лабораторной работы ЛР05

1. Негативные факторы производственной среды, обусловленные содержанием в воздухе посторонних веществ.
2. Причины загрязнения воздушной среды производственных помещений.
3. Нормирование содержания в воздухе производственных помещений токсичных веществ в виде газов и жидких аэрозолей.
4. Нормирование содержания в воздухе производственных помещений токсичных веществ в виде пылей.
5. Нормирование содержания в воздухе производственных помещений нетоксичных пылей.
6. Приборы для определения качественного и количественного содержания в воздухе посторонних веществ.
7. Меры по нормализации состояния воздушной среды.
8. Описание лабораторной установки.
9. Порядок проведения эксперимента.
10. Порядок обработки экспериментальных данных.
11. Выводы по работе.

Вопросы к защите лабораторной работы ЛР06

1. Негативные факторы производственной среды, которые могут являться причиной аварий и иных ЧС, обусловленные наличием в помещении электрооборудования, токоведущих частей и проводов.
2. Причины и виды электротравматизма.
3. Факторы, определяющие степень поражения током.
4. Нормируемые допустимые величины и время воздействия на человека постоянного и переменного тока.

5. Опасность прикосновения к токоведущим частям.
6. Шаговое напряжение и напряжение прикосновения.
7. Меры по предупреждению электротравматизма.
8. Приборы для определения физических величин, связанных с работой электрооборудования и защитных устройств электробезопасности.
9. Нормативные требования к параметрам защитных устройств.
10. Описание лабораторной установки.
11. Порядок проведения эксперимента.
12. Порядок обработки экспериментальных данных.
13. Выводы, включающие рекомендации по выбору средств защиты от поражения электрическим током.

Вопросы к защите лабораторной работы ЛР07

1. Негативные факторы производственной среды, обусловленные наличием электромагнитного поля (ЭМП).
2. Причины производственного травматизма и заболеваний, связанных со воздействием ЭМП.
3. Нормирование параметров ЭМП.
4. Приборы для определения значений параметров ЭМП.
5. Меры по снижению влияния ЭМП на организм человека.
6. Описание лабораторной установки.
7. Порядок проведения эксперимента.
8. Порядок обработки экспериментальных данных.
9. Выводы, включающие рекомендации по выбору средств защиты и создания комфортных условий труда.

Вопросы к защите лабораторной работы ЛР08

1. Негативные факторы производственной среды, которые могут являться причиной пожаров и взрывов.
2. Опасные факторы пожара.
3. Горение: причины и необходимые условия возникновения, виды.
4. Тепловая и цепная теории горения.
5. Приборы для определения показателей пожароопасности веществ.
6. Защитные мероприятия по предупреждению пожаров и взрывов.
7. Описание лабораторной установки.
8. Порядок проведения эксперимента.
9. Порядок обработки экспериментальных данных.
10. Выводы, включающие рекомендации по выбору средств защиты.

8.2. Критерии и шкалы оценивания

8.2.1. Шкалы оценивания

Для контрольных мероприятий устанавливается минимальное и максимальное количество баллов в соответствии с таблицей 8.1.

Контрольное мероприятие считается пройденным успешно при условии набора количества баллов не ниже минимального.

Результат обучения по дисциплине считается достигнутым при успешном прохождении обучающимся всех контрольных мероприятий, относящихся к данному результату обучения.

Таблица 8.1 – Шкалы оценивания контрольных мероприятий

Обозначение	Наименование	Форма контроля	Количество баллов	
			min	max
ПР01	Гражданская защита	опрос	1	2
ПР02	Прогнозирование и оценка последствий ЧС, возникающих в результате стихийных бедствий	контр. работа	1,5	3
ПР03	Прогнозирование и оценка последствий ЧС на территории объекта экономики, возникающих в результате применения обычных средств поражения	контр. работа	1,5	3
ПР04	Чрезвычайные ситуации на химически опасных объектах. Прогнозирование и оценка химической обстановки при чрезвычайных ситуациях на химически опасных объектах	контр. работа	1,5	3
ПР05	Чрезвычайные ситуации на радиационно опасных объектах. Прогнозирование и оценка радиационной обстановки при чрезвычайных ситуациях на радиационно опасных объектах	контр. работа	1,5	3
ПР06	Организация гражданской обороны.	опрос	1	2
ПР07	Приемы оказания первой доврачебной помощи при кровотечениях. Приемы сердечно-легочной реанимации.	опрос	1,5	2
ПР08	Устойчивость функционирования объектов экономики и их жизнеобеспечения. Ликвидация последствий ЧС	опрос	1	2
ЛР01	Определение естественной освещенности рабочих мест производственных помещений	защита отчета	1,5	3
ЛР02	Исследование параметров искусственного освещения производственных помещений	защита отчета	1,5	3
ЛР03	Исследование метеорологических условий производственного помещения	защита отчета	1,5	3
ЛР04	Исследование эффективности работы теплозащитных экранов	защита отчета	1,5	3
ЛР05	Изучение принципа работы вытяжной	защита отчета	1,5	3

21.03.01 Нефтегазовое дело
«Технологии и оборудование нефтегазового дела»

Обоз-	Наименование	Форма контроля	Количество баллов	
	вентиляции			
ЛР06	Исследование эффективности защитных мер электробезопасности	защита отчета	1,5	3
ЛР07	Исследование электрических и магнитных полей промышленных приборов и рабочих мест	защита отчета	1,5	3
ЛР08	Определение категории производственных помещений и зданий по взрывопожароопасности	защита отчета	1,5	3
СР01	Составление конспекта по теме «Изучение приемов оказания первой доврачебной помощи при опасных для жизни состояниях»	конспект	1	2
СР02	Подготовка реферата по теме «Противодействие терроризму»	реферат	1	2
СР03	Подготовка доклада и презентации к докладу по теме, заданной преподавателем (раздел «Безопасность в ЧС»)	доклад	1,5	3
СР04	Составление краткого конспекта по вопросам физиологии и психологии труда	конспект	1	2
СР05	Составление краткого конспекта по вопросам предупреждения производственного травматизма и профессиональных заболеваний	конспект	1,5	2
СР06	Подготовка доклада и презентации к докладу по теме, заданной преподавателем (раздел «Охрана труда»).	доклад	1,5	3
СР07	Составление краткого конспекта по вопросам законодательства в сфере охраны труда и техники безопасности	конспект	1	2
Зач01	Зачет	зачет	5	40

8.2.2. Критерии оценивания

При оценивании результатов обучения по дисциплине в ходе текущего контроля успеваемости используются следующие критерии.

Минимальное количество баллов выставляется обучающемуся при выполнении всех указанных показателей (Таблица 8.2), допускаются несущественные неточности в изложении и оформлении материала

Таблица 8.2 – Критерии оценивания мероприятий текущего контроля успеваемости

Наименование, обозначение	Показатели выставления минимального количества баллов
Лабораторная работа	лабораторная работа выполнена в полном объеме; по лабораторной работе представлен отчет, содержащий необходимые расчеты, выводы, оформленный в соответствии с установленными требованиями; на защите лабораторной работы даны правильные ответы не менее чем на 50% заданных вопросов
Контрольная работа	правильно решено не менее 50% заданий
Опрос	даны правильные ответы не менее чем на 50% заданных вопросов

Наименование, обозначение	Показатели выставления минимального количества баллов
Доклад	тема доклада раскрыта, сформулированы выводы; соблюдены требования к объему и оформлению доклада (презентации к докладу);
Реферат	тема реферата раскрыта; использованы рекомендуемые источники; соблюдены требования к объему и оформлению реферата
Конспект	конспект соответствует заданному плану; рассмотрены все вопросы, вынесенные на изучение; соблюдены требования к объему и оформлению конспекта

При оценивании результатов обучения по дисциплине в ходе промежуточной аттестации используются следующие критерии.

Зачет (Зач01).

Промежуточная аттестация проводится в форме компьютерного тестирования.

Продолжительность тестирования: 60 минут.

Результаты тестирования оцениваются максимально 40 баллами, при этом процент правильных ответов P (0...100%) приводится к норме N в 40 баллов по следующей формуле:

$$N=0,4*P$$

Итоговая оценка по дисциплине выставляется с учетом результатов текущего контроля (приведенных к норме в 60 баллов) с использованием следующей шкалы.

Оценка	Набрано баллов
«зачтено»	41...100
«не зачтено»	0...40

МИНИСТЕРСТВО НАУКИ И ВЫСШЕГО ОБРАЗОВАНИЯ РОССИЙСКОЙ ФЕДЕРАЦИИ
Федеральное государственное бюджетное образовательное учреждение
высшего образования

«Тамбовский государственный технический университет»
(ФГБОУ ВО «ТГТУ»)

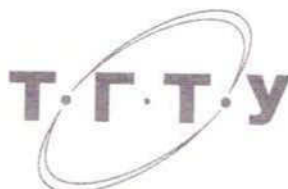

УТВЕРЖДАЮ

Директор Технологического института

 Д.Л. Полушкин
« 21 » января 2021 г.

РАБОЧАЯ ПРОГРАММА ДИСЦИПЛИНЫ

Б1.О.8 Информационные системы в профессиональной деятельности
(шифр и наименование дисциплины в соответствии с утвержденным учебным планом подготовки)

Направление

21.03.01 Нефтегазовое дело
(шифр и наименование)

Профиль

Технологии и оборудование нефтегазового дела
(наименование профиля образовательной программы)

Формы обучения: очная

Кафедра: Технологические процессы, аппараты и техносферная
безопасность
(наименование кафедры)

Составитель:

К.Т.Н., доцент
степень, должность

подпись

А.Н. Пахомов
инициалы, фамилия

Заведующий кафедрой

подпись

Н.С. Гатапова
инициалы, фамилия

Тамбов 2021

**1. ПЛАНИРУЕМЫЕ РЕЗУЛЬТАТЫ ОБУЧЕНИЯ ПО ДИСЦИПЛИНЕ И
ЕЕ МЕСТО В СТРУКТУРЕ ОПОП**

Цель освоения дисциплины – достижение планируемых результатов обучения (таблица 1.1), соотнесенных с индикаторами достижения компетенций и целью реализации ОПОП.

Дисциплина входит в состав обязательной части образовательной программы.

Таблица 1.1 – Результаты обучения по дисциплине

Код, наименование индикатора	Результаты обучения по дисциплине
ОПК-5 Способен понимать принципы работы современных информационных технологий и использовать их для решения задач профессиональной деятельности	
ИД-1 (ОПК-5) Знание современного состояния и тенденций развития аппаратных и программных средств вычислительной техники и сетевых технологий	Знает основные понятия, принципы функционирования глобальных компьютерных сетей.
ИД-2 (ОПК-5) Знание особенностей протекания информационных процессов и методов их автоматизации	Знает способы записи данных в файл, чтение данных из файла в среде Mathcad. Обмен информацией с другими программами-приложениями.
ИД-3 (ОПК-5) Умение использовать методы и средства сбора, обмена, хранения, передачи и обработки текстовой, числовой, графической информации при решении стандартных задач	Умеет использовать язык гипертекстовой разметки страниц HTML.
	Знает специфику экспорта и импорта данных в пакете Mathcad.
ИД-4 (ОПК-5) Умение оперировать основными способами формализации, представления, хранения, поиска и обработки информации в информационных системах, в том числе в базах данных	Умеет использовать Web-технологии (использование стиля при оформлении сайта, хостинг).
	Знает способы обмена информацией с текстовым процессором Word. Обмен информацией с табличным процессором Excel.
ОПК-6 Способен принимать обоснованные технические решения в профессиональной деятельности, выбирать эффективные и безопасные технические средства и технологии	

Код, наименование индикатора	Результаты обучения по дисциплине
ИД-1 (ОПК-6) Знание принципов информационно-коммуникационных технологий и основные требования информационной безопасности	Знает требования к иллюстрациям в Internet и подготовка графики в программах при разработке макета страницы.
ИД-2 (ОПК-6) Умение решать стандартные задачи профессиональной деятельности на основе информационной и библиографической культуры с применением современных технологий и требований информационной безопасности	Умеет решать научно-инженерные задачи в пакете Mathcad.
	Знает приемы и правила программирования линейных, разветвляющихся алгоритмов.
ИД-3 (ОПК-6) Владение навыками решения стандартных задач профессиональной деятельности на основе современных информационных технологий и с учетом требований информационной безопасности	Имеет навыки программирования в пакете Mathcad.
	Умеет решать оптимизационных задач в пакете Mathcad.
	Знает способы обработки экспериментальных данных в пакете Mathcad.

Результаты обучения по дисциплине достигаются в рамках осуществления всех видов контактной и самостоятельной работы обучающихся в соответствии с утвержденным учебным планом.

Индикаторы достижения компетенций считаются сформированными при достижении соответствующих им результатов обучения.

2. ОБЪЁМ ДИСЦИПЛИНЫ

Объем дисциплины составляет 3 зачетные единицы.

Ниже приведено распределение общего объема дисциплины (в академических часах) в соответствии с утвержденным учебным планом.

Виды работ	Форма обучения
	Очная
	8 семестр
<i>Контактная работа</i>	49
занятия лекционного типа	16
лабораторные занятия	32
практические занятия	-
курсовое проектирование	-
консультации	-
промежуточная аттестация	1
<i>Самостоятельная работа</i>	59
<i>Всего</i>	108

3. СОДЕРЖАНИЕ ДИСЦИПЛИНЫ

Раздел 1. Основы работы в среде Mathcad.

Тема 1. Экспорт и импорт данных в пакете Mathcad

Запись и чтение файловых данных. Файловый тип данных Mathcad. Запись данных в файл. Чтение данных из файла. Обмен информацией с другими программами-приложениями. Обмен информацией с текстовым процессором Word. Обмен информацией с табличным процессором Excel.

Тема 2. Программирование в пакете Mathcad.

Безмодульное программирование в пакете Mathcad. Программирование линейных алгоритмов. Программирование разветвляющихся алгоритмов. Программирование циклических алгоритмов. Подпрограмма-функция: описание и вызов. Описание подпрограммы-функции и локальный оператор присваивания. Обращение к подпрограмме-функции Mathcad . Программирование алгоритмов в подпрограмме-функции Mathcad. Программирование линейных алгоритмов в подпрограмме-функции. Программирование разветвляющихся алгоритмов в подпрограмме-функции. Программирование циклических алгоритмов в подпрограмме-функции. Программирование типовых задач в подпрограммах-функциях Mathcad. Программирование разветвляющихся алгоритмов. Программирование циклов типа арифметической прогрессии. Программирование итерационных циклов. Модульное программирование в Mathcad. Преимущества модульного программирования . Модульное программирование в пределах одного документа Mathcad . Модульное программирование в нескольких документах Mathcad. Программы Mathcad в Internet .

Тема 3. Решение научно-инженерных задач в пакете Mathcad .

Решение линейных уравнений и систем в пакете Mathcad . Решение нелинейных уравнений. Решение систем уравнений. Решение оптимизационных задач в пакете Mathcad. Решение оптимизационных задач без ограничений. Решение оптимизационных задач с ограничениями. Обработка экспериментальных данных в пакете Mathcad. Моделирование и обработка статистических данных. Построение эмпирических зависимостей.

Лабораторные работы

ЛР01. Вычислить значение определенного интеграла, построить график подинтегральной функции.

ЛР02. Численно решить нелинейное уравнение.

ЛР03. Численно решить систему нелинейных уравнений.

ЛР04. Численно решить систему линейных уравнений.

ЛР05. Численно решить дифференциальное уравнение первого порядка.

ЛР06. Дифференциальное уравнение второго порядка.

ЛР07. Численно решить систему дифференциальных уравнений первого порядка.

Самостоятельная работа:

СР01. Вычислить арифметические выражения:

1. $\frac{1}{13} + \frac{1}{10} - \frac{1}{11} =$

2. $5! =$

3. $\cos \pi =$

4. $\ln 2 =$

5. $3\frac{1}{3} + 5\frac{1}{2} - 1\frac{1}{3} =$

6. $|7 \cdot 3 - 6 \cdot 4| =$

7. $\sqrt[3]{6 + 2\sqrt{8 - 2\sqrt{9}}} =$

Сохранить документ и завершить работу с программой.

СР02. Создать анимацию графика функции $f(x) = \sin x + \sin 2x$.

СР03. Вычислить неопределенные, определенные и несобственный интегралы:

1. $\int (x^2 + x - 2) dx$

2. $\int x^2 \cdot \ln x dx$

3. $\int_0^{\pi/4} (x + 2) dx$

4. $\int_0^{\pi/4} \operatorname{tg} x dx$

5. $\int_1^{\infty} \frac{1}{(ax)^2} dx$

Раздел 2. Web-технологии

Тема 1. Глобальные компьютерные сети.

Основные понятия, принципы функционирования. Каталоги ресурсов. Поисковые системы.

Тема 2. Язык гипертекстовой разметки страниц HTML.

Общая структура документа, абзацы, цвета, ссылки. Списки, графика (графические форматы, графический объект как ссылка). Таблицы. Фреймы. Общие подходы к дизайну сайта. Разработка макета страницы. Формы

Тема 3. Использование стиля при оформлении сайта.

Спецификации CSS1, CSS2

Тема 4. Хостинг.

Бесплатный хостинг. FTP. Размещение Интернет ресурса на сервере провайдера. Регистрация Интернет ресурса в каталогах и поисковых системах. Администрирование веб сервера

Лабораторные работы

ЛР08. Подбор ресурсов Internet на заданную тематику.

ЛР09. Язык гипертекстовой разметки страниц HTML: общая структура документа, абзацы, цвета, ссылки; списки, графика (графические форматы, графический объект как ссылка).

ЛР10. Макет страницы. Требования к иллюстрациям в Internet. Подготовка графики в программах.

ЛР11. Использование стиля при оформлении сайта. Спецификации CSS1, CSS2.

ЛР012. Хостинг. Подобрать бесплатный хостинг для сайта. Ознакомиться с условиями размещения. Подготовить материалы для размещения и популяризации ресурса. Администрирование веб-сервера.

Самостоятельная работа:

СР01. Изучить: Теория цвета. Цвет, оттенки, и тени. Теплые и холодные цвета. Создание каркаса сайта. Разработка сайта. Логотип, его влияние на дизайн сайта. Компонировка сайта, ее особенности. О рекламе на сайте.

СР02. Изучить: Цветовые схемы и макеты дизайна

Основная информация о гарнитурах шрифтов. Определение гарнитуры шрифта для заголовков, подзаголовков и основного текста. Некоторые секреты выравнивания. Советы по подбору различных цветовых комбинаций для Web-сайта. Поэтапное создание макета сайта. Тестирование Web-сайта перед переходом в рабочий режим.

СР03. Изучить: Монохроматические цветовые схемы. Дополнительные цветовые схемы. Триаδικеские цветовые схемы. Тетрадикеские цветовые схемы.

СР04. Изучить: Описание спецификации HTML: соглашение между авторами, документами, пользователями и браузерами. Обзор программ HTML-редакторов.

4. ПЕРЕЧЕНЬ УЧЕБНОЙ ЛИТЕРАТУРЫ, ИНФОРМАЦИОННЫХ РЕСУРСОВ И ТЕХНОЛОГИЙ

4.1. Учебная литература

1. Обухова О.В. Информационные технологии в профессиональной деятельности [Электронный ресурс] : учебное пособие / О.В. Обухова. — Электрон. текстовые данные. — М. : Московская государственная академия водного транспорта, 2008. — 102 с. — 2227-8397. — Режим доступа: <http://www.iprbookshop.ru/46712.html>

2. Методы вычислений в пакете MathCAD [Электронный ресурс] : учебное пособие / И.А. Бедарев [и др.]. — Электрон. текстовые данные. — Новосибирск: Новосибирский государственный архитектурно-строительный университет (Сибстрин), 2013. — 169 с. — 978-5-7795-0659-5. — Режим доступа: <http://www.iprbookshop.ru/68893.html>

3. Информационные технологии в профессиональной деятельности. [Электронный ресурс]: учебное пособие / А.Н. Пахомов, А.Н. Колиух, Ю.В. Пахомова, А.Ю. Степанов, Р.А. Шубин. — Тамбов: Изд-во ФГБОУ ВО «ТГТУ», 2017. - Режим доступа к книге: <http://www.tstu.ru/book/elib3/mm/2017/pahomov/>

4. Решение инженерных задач в пакете MathCAD [Электронный ресурс] : учебное пособие / Ю.Е. Воскобойников [и др.]. — Электрон. текстовые данные. — Новосибирск: Новосибирский государственный архитектурно-строительный университет (Сибстрин), 2013. — 121 с. — 978-5-7795-0641-0. — Режим доступа: <http://www.iprbookshop.ru/68838.html>

5. Никулин К.С. Математическое моделирование в системе Mathcad [Электронный ресурс] : методические рекомендации по выполнению контрольных работ по курсу «Компьютерное инженерное моделирование» / К.С. Никулин. — Электрон. текстовые данные. — М. : Московская государственная академия водного транспорта, 2009. — 65 с. — 2227-8397. — Режим доступа: <http://www.iprbookshop.ru/46717.html>

6. Методы вычислений в пакете MathCAD [Электронный ресурс] : учебное пособие / И.А. Бедарев [и др.]. — Электрон. текстовые данные. — Новосибирск: Новосибирский государственный архитектурно-строительный университет (Сибстрин), 2013. — 169 с. — 978-5-7795-0659-5. — Режим доступа: <http://www.iprbookshop.ru/68893.html>

4.2. Интернет-ресурсы, в том числе современные профессиональные базы данных и информационные справочные системы

Университетская информационная система «РОССИЯ» <https://uisrussia.msu.ru>

Справочно-правовая система «Консультант+» <http://www.consultant-urist.ru>

Справочно-правовая система «Гарант» <http://www.garant.ru>

База данных Web of Science <https://apps.webofknowledge.com/>

База данных Scopus <https://www.scopus.com>

Портал открытых данных Российской Федерации <https://data.gov.ru>

База открытых данных Министерства труда и социальной защиты РФ <https://rosmintrud.ru/opendata>

База данных Научной электронной библиотеки eLIBRARY.RU <https://elibrary.ru/>

База данных профессиональных стандартов Министерства труда и социальной защиты РФ <http://profstandart.rosmintrud.ru/obshchiy-informatsionnyy-blok/natsionalnyy-reestr-professionalnykh-standartov/>

Базы данных Министерства экономического развития РФ <http://www.economy.gov.ru>

База открытых данных Росфинмониторинга <http://www.fedsfm.ru/opendata>

Электронная база данных «Издательство Лань» <https://e.lanbook.com>

Электронная библиотечная система «IPRbooks» <http://www.iprbookshop.ru>

База данных «Электронно-библиотечная система «ЭБС ЮРАЙТ» <https://www.biblio-online.ru>

База данных электронно-библиотечной системы ТГТУ <http://elib.tstu.ru>

Федеральная государственная информационная система «Национальная электронная библиотека» <https://нэб.пф>

Национальный портал онлайн обучения «Открытое образование» <https://openedu.ru>

Электронная база данных "Polpred.com Обзор СМИ" <https://www.polpred.com>

Официальный сайт Федерального агентства по техническому регулированию и метрологии <http://protect.gost.ru/>

Ресурсы электронной информационно-образовательной среды университета представлены в локальном нормативном акте «Положение об электронной информационно-образовательной среде Тамбовского государственного технического университета».

Электронные образовательные ресурсы, к которым обеспечен доступ обучающихся, в т.ч. приспособленные для использования инвалидами и лицами с ограниченными возможностями здоровья, приведены на официальном сайте университета в разделе «Университет»-«Сведения об образовательной организации»-«Материально-техническое обеспечение и оснащённость образовательного процесса».

Сведения о лицензионном программном обеспечении, используемом в образовательном процессе, представлены на официальном сайте университета в разделе «Образование»-«Учебная работа»-«Доступное программное обеспечение».

5. МЕТОДИЧЕСКИЕ УКАЗАНИЯ ДЛЯ ОБУЧАЮЩИХСЯ ПО ОСВОЕНИЮ ДИСЦИПЛИНЫ

К современному специалисту общество предъявляет достаточно широкий перечень требований, среди которых немаловажное значение имеет наличие у выпускников определенных способностей и умений самостоятельно добывать знания из различных источников, систематизировать полученную информацию, давать оценку конкретной ситуации. Формирование такого умения происходит в течение всего периода обучения через работу на аудиторных занятиях, выполнение заданий текущего контроля и промежуточной аттестации. При этом самостоятельная работа играет решающую роль в ходе всего учебного процесса.

Успешное освоение компетенций, формируемых данной учебной дисциплиной, предполагает оптимальное использование времени самостоятельной работы. Целесообразно посвящать до 20 минут изучению конспекта лекции в тот же день после лекции и за день перед лекцией. Теоретический материал изучать в течение недели до 2 часов, а готовиться к практическому занятию по дисциплине до 1.5 часов.

Для понимания материала учебной дисциплины и качественного его усвоения рекомендуется такая последовательность действий:

- после прослушивания лекции и окончания учебных занятий, при подготовке к занятиям следующего дня нужно сначала просмотреть и обдумать текст лекции, прослушанной сегодня, разобрать рассмотренные примеры;
- при подготовке к лекции следующего дня нужно просмотреть текст предыдущей лекции, подумать о том, какая может быть тема следующей лекции;
- в течение недели выбрать время для работы с литературой по учебной дисциплине в библиотеке и для решения задач;
- при подготовке к лабораторным занятиям повторить основные понятия и формулы по теме домашнего задания, изучить примеры;

Рекомендуется использовать методические указания и материалы по учебной дисциплине, текст лекций, а также электронные пособия, имеющиеся в системе VitaLMS.

Теоретический материал курса становится более понятным, когда дополнительно к прослушиванию лекций изучаются книги по данной дисциплине. Может быть полезным использование нескольких учебников.

Рекомендуется, кроме «заучивания» материала, добиться понимания изучаемой темы дисциплины. С этой целью после прочтения очередной главы желательно выполнить несколько простых упражнений на соответствующую тему. Кроме того, очень полезно мысленно задать себе и попробовать ответить на следующие вопросы: о чем эта глава, какие новые понятия в ней введены, каков их смысл. При изучении теоретического материала всегда полезно выписывать формулы и графики.

При подготовке к промежуточной аттестации необходимо освоить теоретические положения данной дисциплины, разобрать определения всех понятий и постановки моделей, описывающих процессы, рассмотреть примеры и самостоятельно решить несколько типовых задач из каждой темы. Дополнительно к изучению конспектов лекций необходимо пользоваться учебниками по учебной дисциплине.

При выполнении домашних заданий и подготовке к контрольным работам необходимо сначала прочитать теорию и изучить примеры по каждой теме. Решая конкретную задачу, предварительно следует понять, что требуется в данном случае, какой теоретический материал нужно использовать, наметить общую схему решения. Если задача была решена «по образцу» рассмотренного на аудиторном занятии или в методическом пособии примера, то желательно после этого обдумать процесс решения и попробовать решить аналогичную задачу самостоятельно.

6. МАТЕРИАЛЬНО-ТЕХНИЧЕСКОЕ ОБЕСПЕЧЕНИЕ

По всем видам учебной деятельности в рамках дисциплины используются аудитории, оснащенные необходимым специализированным оборудованием.

Наименование специальных помещений	Оснащенность специальных помещений	Перечень лицензионного программного обеспечения / Реквизиты подтверждающего документа
учебные аудитории для проведения занятий лекционного типа	Мебель: учебная мебель Технические средства: экран, проектор, компьютер	MS Office, Windows / Корпоративные академические лицензии бессрочные Microsoft Open License №47425744, 48248803, 41251589, 46314939, 44964701, 43925361, 45936776, 47425744, 41875901, 41318363, 60102643;
учебные аудитории для проведения лабораторных работ. Лаборатория компьютерного моделирования	Мебель: учебная мебель Комплект специализированной мебели: компьютерные столы Технические средства: компьютеры, проектор, принтер	Mathcad 15, Лицензия №8A1462152 бессрочная, договор №21 от 14.12.2010г.

Для самостоятельной работы обучающихся предусмотрены помещения, укомплектованные специализированной мебелью, оснащенные компьютерной техникой с возможностью подключения к сети «Интернет» и обеспечением доступа в электронную информационно-образовательную среду университета.

Наименование помещений для самостоятельной работы обучающихся	Оснащенность помещений для самостоятельной работы обучающихся	Перечень лицензионного программного обеспечения / Реквизиты подтверждающего документа
Помещение для самостоятельной работы обучающихся (читальный зал Научной библиотеки)	Мебель: учебная мебель Комплект специализированной мебели: компьютерные столы Оборудование: компьютерная техника с подключением к информационно-коммуникационной сети «Интернет» и доступом в электронную информационно-образовательную среду образовательной организации, веб-камеры, коммуникационное оборудование, обеспечивающее доступ к сети интернет (проводное соединение и беспроводное соединение по технологии Wi-Fi)	Microsoft Windows 7 pro Лицензия №49487340 Microsoft Office2007 Лицензия №49487340
Помещение для самостоятельной работы обучающихся (ауд. 333/А)	Мебель: учебная мебель Комплект специализированной мебели: компьютерные столы Оборудование: компьютерная техника с подключением к информационно-коммуникационной сети «Интернет» и доступом в электронную информационно-образовательную среду образовательной организации, веб-камеры, коммуникационное оборудование, обеспечивающее доступ к сети интернет (проводное соединение и беспроводное соединение по технологии Wi-Fi)	Microsoft Windows XP Лицензия №44964701 Microsoft Office 2007 Лицензия №44964701

7. ТЕКУЩИЙ КОНТРОЛЬ УСПЕВАЕМОСТИ И ПРОМЕЖУТОЧНАЯ АТТЕСТАЦИЯ

Проверка достижения результатов обучения по дисциплине осуществляется в рамках текущего контроля успеваемости и промежуточной аттестации.

7.1. Текущий контроль успеваемости

Текущий контроль успеваемости включает в себя мероприятия по оцениванию выполнения лабораторных работ, заданий для самостоятельной работы. Мероприятия текущего контроля успеваемости приведены в таблице 7.1.

Таблица 7.1 – Мероприятия текущего контроля успеваемости

Обозначение	Наименование	Форма контроля
ЛР01	Вычислить значение определенного интеграла, построить график подинтегральной функции.	защита
ЛР02	Численно решить нелинейное уравнение.	защита
ЛР05	Численно решить дифференциальное уравнение первого порядка.	защита
ЛР06	Дифференциальное уравнение второго порядка.	защита
ЛР07	Численно решить систему дифференциальных уравнений первого порядка.	защита
ЛР12	Хостинг. Подобрать бесплатный хостинг для сайта. Ознакомиться с условиями размещения. Подготовить материалы для размещения и популяризации ресурса. Администрирование веб-сервера.	защита

7.2. Промежуточная аттестация

Формы промежуточной аттестации по дисциплине приведены в таблице 7.2.

Таблица 7.2 – Формы промежуточной аттестации

Обозначение	Форма отчетности	Очная
Зач01	Зачет	1 семестр

8. ФОНД ОЦЕНОЧНЫХ СРЕДСТВ

8.1. Оценочные средства

Оценочные средства соотнесены с результатами обучения по дисциплине и индикаторами достижения компетенций.

ИД-1 (ОПК-5) Знание современного состояния и тенденций развития аппаратных и программных средств вычислительной техники и сетевых технологий

Результаты обучения	Контрольные мероприятия
Знает основные понятия, принципы функционирования глобальных компьютерных сетей.	Зач01

Вопросы к зачету Зач01

1. Основные понятия, принципы функционирования глобальных компьютерных сетей.
2. Каталоги ресурсов.
3. Поисковые системы.

ИД-2 (ОПК-5) Знание особенностей протекания информационных процессов и методов их автоматизации

Результаты обучения	Контрольные мероприятия
Знает способы записи данных в файл, чтение данных из файла в среде Mathcad. Обмен информацией с другими программами-приложениями.	Зач01

Вопросы к зачету Зач01

4. Запись и чтение файловых данных Mathcad.
5. Файловый тип данных Mathcad.
6. Запись данных в файл.
7. Чтение данных из файла.

ИД-3 (ОПК-5) Умение использовать методы и средства сбора, обмена, хранения, передачи и обработки текстовой, числовой, графической информации при решении стандартных задач

Результаты обучения	Контрольные мероприятия
Знает специфику экспорта и импорта данных в пакете Mathcad.	Зач01
Умеет использовать язык гипертекстовой разметки страниц HTML.	ЛР12

Вопросы к зачету Зач01

8. Обмен информацией с другими программами-приложениями.

Вопросы к защите лабораторной работы ЛР12

1. Правила отображения браузером.
2. Правила синтаксиса и версии языка HTML.
3. Особенности XHTML.
4. Структура XHTML-документа.
5. Форматирование текста.

6. Использование каскадных таблиц стилей.

ИД-4 (ОПК-5) Умение оперировать основными способами формализации, представления, хранения, поиска и обработки информации в информационных системах, в том числе в базах данных

Результаты обучения	Контрольные мероприятия
Знает способы обмена информацией с текстовым процессором Word. Обмен информацией с табличным процессором Excel.	Зач01
Умеет использовать Web-технологии (использование стиля при оформлении сайта, хостинг).	ЛР12

Вопросы к зачету Зач01

9. Обмен информацией с текстовым процессором Word.
10. Обмен информацией с табличным процессором Excel.

Вопросы к защите лабораторной работы ЛР012

1. Статические и динамические сайты.
2. Технология клиентского программирования.
3. Технологии серверного программирования.

ИД-1 (ОПК-6) Знание принципов информационно-коммуникационных технологий и основные требования информационной безопасности

Результаты обучения	Контрольные мероприятия
Знает требования к иллюстрациям в Internet и подготовка графики в программах при разработке макета страницы.	Зач01

Вопросы к зачету Зач01

11. Общая структура документа, абзацы, цвета, ссылки страниц HTML.
12. Списки, графика (графические форматы, графический объект как ссылка).
13. Таблицы. Фреймы.
14. Общие подходы к дизайну сайта.
15. Разработка макета страницы.

ИД-2 (ОПК-6) Умение решать стандартные задачи профессиональной деятельности на основе информационной и библиографической культуры с применением современных технологий и требований информационной безопасности

Результаты обучения	Контрольные мероприятия
Знает приемы и правила программирования линейных, разветвляющихся алгоритмов.	Зач01
Умеет решать научно-инженерные задачи в пакете Mathcad.	ЛР05, ЛР06, ЛР07

Вопросы к зачету Зач01

16. Безмодульное программирование в пакете Mathcad.
17. Программирование линейных алгоритмов.
18. Программирование разветвляющихся алгоритмов.
19. Программирование циклических алгоритмов.
20. Подпрограмма-функция: описание и вызов.
21. Описание подпрограммы-функции и локальный оператор присваивания.

22. Обращение к подпрограмме-функции Mathcad.
23. Преимущества модульного программирования.
24. Модульное программирование в пределах одного документа Mathcad.
25. Модульное программирование в нескольких документах Mathcad.
26. Программы Mathcad в Internet.

Вопросы к защите лабораторной работы ЛР05, ЛР06, ЛР07

1. Решение линейных уравнений и систем в пакете Mathcad.
2. Решение нелинейных уравнений.
3. Решение оптимизационных задач в пакете Mathcad.
4. Решение оптимизационных задач без ограничений.
5. Решение оптимизационных задач с ограничениями.

ИД-3 (ОПК-6) Владение навыками решения стандартных задач профессиональной деятельности на основе современных информационных технологий и с учетом требований информационной безопасности

Результаты обучения	Контрольные мероприятия
Знает способы обработки экспериментальных данных в пакете Mathcad.	Зач01
Умеет решать оптимизационных задач в пакете Mathcad.	ЛР01, ЛР02
Имеет навыки программирования в пакете Mathcad.	ЛР01, ЛР02

Вопросы к зачету Зач01

27. Обработка экспериментальных данных в пакете Mathcad.
28. Моделирование и обработка статистических данных.
29. Построение эмпирических зависимостей.

Вопросы к защите лабораторной работы ЛР01, ЛР02

1. Программирование алгоритмов в подпрограмме-функции Mathcad.
2. Программирование линейных алгоритмов в подпрограмме-функции.
3. Программирование разветвляющихся алгоритмов в подпрограмме-функции.
4. Программирование циклических алгоритмов в подпрограмме-функции.
5. Программирование типовых задач в подпрограммах-функциях Mathcad.
6. Программирование разветвляющихся алгоритмов.
7. Программирование циклов типа арифметической прогрессии.
8. Программирование итерационных циклов.
9. Модульное программирование в Mathcad.

8.2. Критерии и шкалы оценивания

Каждое мероприятие текущего контроля успеваемости оценивается по шкале «зачтено», «не зачтено».

Оценка «зачтено» выставляется обучающемуся при выполнении всех указанных показателей (Таблица 8.1), допускаются несущественные неточности в изложении и оформлении материала

При невыполнении хотя бы одного из показателей выставляется оценка «не зачтено».

Таблица 8.1 – Критерии оценивания мероприятий текущего контроля успеваемости

Наименование, обозначение	Показатель
Лабораторная работа	лабораторная работа выполнена в полном объеме; по лабораторной работе представлен отчет, содержащий необходимые расчеты, выводы, оформленный в соответствии с установленными требованиями; на защите лабораторной работы даны правильные ответы не менее чем на 50% заданных вопросов

При оценивании результатов обучения по дисциплине в ходе промежуточной аттестации используются следующие критерии и шкалы.

Зачет (Зач01).

Задание состоит из 2 теоретических вопросов.

Время на подготовку: 45 минут.

Оценка «зачтено» выставляется обучающемуся, если он знает программный материал, грамотно и по существу излагает его, не допуская существенных неточностей в ответах на вопросы.

Оценка «не зачтено» выставляется обучающемуся, который не знает значительной части программного материала, допускает существенные ошибки в ответах на вопросы.

МИНИСТЕРСТВО НАУКИ И ВЫСШЕГО ОБРАЗОВАНИЯ РОССИЙСКОЙ ФЕДЕРАЦИИ
Федеральное государственное бюджетное образовательное учреждение
высшего образования

«Тамбовский государственный технический университет»
(ФГБОУ ВО «ТГТУ»)

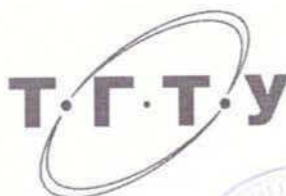

УТВЕРЖДАЮ

Директор технологического институ-
та

Д.Л. Полушкин

« 21 » января 20 21 г.

РАБОЧАЯ ПРОГРАММА ДИСЦИПЛИНЫ

Б1.О.09 Экология

(шифр и наименование дисциплины в соответствии с утвержденным учебным планом подготовки)

Направление

21.03.01 Нефтегазовое дело

(шифр и наименование)

Профиль

Технологии и оборудование нефтегазового дела

(наименование профиля образовательной программы)

Формы обучения:

Очная

Кафедра:

Природопользование и защита окружающей среды

(наименование кафедры)

Составитель:

к.х.н., доцент

степень, должность

И.В. Якунина
подпись

И.В. Якунина

инициалы, фамилия

Заведующий кафедрой

А.В. Козачек
подпись

А.В. Козачек

инициалы, фамилия

Тамбов 2021

1. ПЛАНИРУЕМЫЕ РЕЗУЛЬТАТЫ ОБУЧЕНИЯ ПО ДИСЦИПЛИНЕ И ЕЕ МЕСТО В СТРУКТУРЕ ОПОП

Цель освоения дисциплины – достижение планируемых результатов обучения (таблица 1.1), соотнесенных с индикаторами достижения компетенций и целью реализации ОПОП.

Дисциплина входит в состав обязательной части образовательной программы.

Таблица 1.1 – Результаты обучения по дисциплине

Код, наименование индикатора	Результаты обучения по дисциплине
ОПК-1 Способен решать задачи, относящиеся к профессиональной деятельности, применяя методы моделирования, математического анализа, естественнонаучные и общинженерные знания	
ИД-20 (ОПК-1) знание основных законов и понятий в экологии, принципов функционирования биосферы, организации ресурсосберегающих, малоотходных и защитных технологий	знает основные законы и понятия в экологии, принципов функционирования биосферы, организации ресурсосберегающих, малоотходных и защитных технологий
ИД-21 (ОПК-1) знание основных экологических проблем, возникающих в процессе профессиональной деятельности, и способы их решения	имеет представление об основных экологических проблемах, возникающих в результате профессиональной деятельности и их решении
ИД-22 (ОПК-1) знание принципов взаимодействия окружающей среды и человека, законов функционирования биосферы, экосистем	знает принципы взаимодействия окружающей среды и человека, законов функционирования биосферы, экосистем

Результаты обучения по дисциплине достигаются в рамках осуществления всех видов контактной и самостоятельной работы обучающихся в соответствии с утвержденным учебным планом.

Индикаторы достижения компетенций считаются сформированными при достижении соответствующих им результатов обучения.

2. ОБЪЁМ ДИСЦИПЛИНЫ

Объем дисциплины составляет 3 зачетные единицы.

Ниже приведено распределение общего объема дисциплины (в академических часах) в соответствии с утвержденным учебным планом.

Виды работ	Форма обучения
	Очная
	3 семестр
<i>Контактная работа</i>	49
занятия лекционного типа	16
лабораторные занятия	32
практические занятия	
курсовое проектирование	
консультации	
промежуточная аттестация	1
<i>Самостоятельная работа</i>	59
<i>Всего</i>	108

3. СОДЕРЖАНИЕ ДИСЦИПЛИНЫ

Раздел 1. Введение в экологию как науку. Экологические факторы среды. Взаимоотношения организма и среды.

Краткая история развития и становления экологии как науки. Предмет, методы, задачи и средства экологии. Структура экологии.

Основные понятия в экологии: популяция, биоценоз, биогеоценоз, экосистема, биосфера, ноосфера. Основные законы в экологии: законы Коммонера, закон минимума Либиха, закон толерантности Шелфорда.

Понятие экологического фактора среды. Классификация экологических факторов: абиотические, биотические, антропогенные. Понятие экологической валентности (толерантности). Адаптации организмов к экологическим факторам.

Лабораторные работы

ЛР01. Изучение закона толерантности и функции отклика организмов на влияние лимитирующих факторов.

ЛР02. Экологические факторы

Самостоятельная работа

СР01. Изучить методы исследований и получения информации в экологии

СР02. Изучить адаптации живых организмов к экологическим факторам (свет, температура, влажность, шум, плотность среды)

Раздел 2. Биосфера и человек: экология популяций, экосистемы, структура биосферы.

Дэмэкология. Понятие популяции. Структура популяции. Динамика популяции: понятие рождаемости, смертности, плотность популяции. Кривые роста численности популяций. r- и k-стратегии.

Синэкология. Понятие биоценоза. Структура биоценоза: видовая и пространственная. Понятие экосистемы. Состав и структура экосистемы. Энергетика экосистем. Понятие продукции и биомассы. Экологические пирамиды. Правило 10%. Понятие сукцессии. первичные и вторичные сукцессии.

Учение о биосфере и ноосфере. Понятие биосферы. Границы биосферы. Виды веществ, слагающих биосферу. Основные функции биосферы. Понятие ноосферы. Условия перехода биосферы в ноосферу.

Лабораторные работы

ЛР03. Экосистемы

ЛР04. Оценка влияния хозяйственной деятельности человека на круговороты азота, углерода, серы, фосфора и кислорода в биосфере

Самостоятельная работа

СР03. Изучить классификацию естественных (наземных и водных) и искусственных экосистем.

СР04. Изучить большой геологический и малый биологический круговороты веществ.

Раздел 3. Глобальные проблемы окружающей среды. Экология и здоровье человека.

«Эксплуатация и обслуживание объектов транспорта и хранения нефти, газа и продуктов переработки»

Влияние человека на состояние окружающей среды. Понятие антропогенного воздействия на окружающую среду. Загрязнения. Классификация загрязнений. Основные загрязнители атмосферы, гидросферы, почв.

Основные глобальные проблемы современности. Проблемы загрязнения атмосферы. Парниковый эффект. Глобальное потепление. Смог. Кислотные дожди. Озоновые дыры.

Проблема загрязнения гидросферы. Эвтрофикация. Основные последствия загрязнения водоемов.

Загрязнение и деградация почв. Проблема отходов.

Антропогенное воздействие на биотические сообщества.

Загрязнение воздуха и здоровье человека. Загрязнение водоемов и здоровье человека. Загрязнение почв и здоровье человека..

Лабораторные работы

ЛР05. Оценка влияния техногенных факторов на состояние окружающей среды и здоровье человека

Самостоятельная работа

СР05. Рассмотреть глобальные экологические проблемы с позиции причин, механизмов возникновения, последствий для окружающей среды и населения планеты.

Раздел 4. Экологические принципы рационального использования природных ресурсов и охраны природы.

Природные ресурсы. Классификация природных ресурсов. Проблема истощения природных ресурсов.

Альтернативные источники энергии. Солнечная энергетика. Ветровая энергетика. Гидроэнергетика. Геотермальная энергетика. Водородная энергетика. Биотопливо.

Рациональное и нерациональное природопользование. Основные принципы рационального природопользования. Безотходные и малоотходные технологии.

Лабораторные работы

ЛР06. Оценка качества водных объектов в регионе с позиций природопользователя

ЛР07. Оценка качества почв в регионе с позиций природопользователя.

Самостоятельная работа

СР06. Рассмотреть влияние демографических характеристик на потребление природных ресурсов.

СР07. Изучить возможности использования альтернативных источников энергии в регионе.

Раздел 5. Нормирование качества окружающей среды.

Общие положения нормирования качества окружающей среды Нормативные документы. Нормирование в области обращения с отходами Нормирование в области охраны атмосферного воздуха Нормирование в области использования и охраны водных объектов Нормативы предельно допустимых концентраций химических веществ в почве

Лабораторные работы

ЛР08. Оценка условий жизнедеятельности человека в производственных, городских и бытовых условиях.

ЛР09. Изучение и расчет нормативов защиты окружающей среды

Самостоятельная работа

СР08. Изучить методы снижения влияния негативных факторов производственной, городской и бытовой среды на человека.

СР09. Рассмотреть «Методы расчетов рассеивания выбросов вредных (загрязняющих) веществ в атмосферном воздухе». Сравнить с ОНД-86.

Раздел 6. Экозащитная техника и технологии.

Защита атмосферы от загрязнений. Основные способы защиты атмосферы от загрязнений: рассеивание выбросов, архитектурно-планировочные решения, санитарно-защитные зоны. Инженерная защита атмосферы.

Защита гидросферы от загрязнений. Основные способы защиты гидросферы от загрязнений: обратное водоснабжение, закачка сточных вод в глубокие водоносные горизонты. Очистка сточных вод как один из способов защиты водных объектов.

Способы защиты почв от эрозии. Способы борьбы с заболачиванием, засолением. Техническая, биологическая, строительная рекультивация. Утилизация и переработка отходов. Складирование на свалках и полигонах. Термические методы переработки отходов. Компостирование отходов: аэробное компостирование в промышленных условиях, полевое компостирование.

Защита биотических сообществ. Защита растительных сообществ от влияния человека. Защита животного мира от влияния человека.

Лабораторные работы

ЛР10. Оценка степени малоотходности технологических процессов и технологий. Альтернативные источники энергии.

ЛР11. Оценка технической и гигиенической эффективности очистки сточных вод.

Самостоятельная работа

СР10. Рассмотреть принципы организации оборотных циклов водоснабжения.

СР11. Изучить современные методы очистки сточных вод, газовых выбросов и переработки отходов.

Раздел 7. Основы экологического права и профессиональная ответственность. Международное сотрудничество в области охраны окружающей среды.

Понятие экологического права. Основные принципы экологического права. Основные документы экологического права. Понятие и виды кадастров. Система органов экологического управления. Экологический мониторинг. Экологическая паспортизация. Экологическая стандартизация. Экологическая экспертиза. Правовая охрана земель, атмосферы, воды. Ответственность за экологические правонарушения.

Международное экологическое право. Объекты международно-правовой охраны. Международные организации по охране окружающей среды: ООН, ЮНЕП, МСОП, ВОЗ, ФАО, ВМО. Неправительственные организации охраны окружающей среды: Гринпис, Всемирный фонд дикой природы, Римский клуб. Основные международные конференции по вопросам охраны окружающей среды. Концепция устойчивого развития РФ. Стратегии выживания человечества.

Лабораторные работы

ЛР12. Экологические аспекты в профессиональной деятельности.

ЛР13. Правовая ответственность за экологические правонарушения.

Самостоятельная работа

СР12. Рассмотреть основные экологические проблемы в профессиональной деятельности.

СР13. Составить список нормативно-правовых документов в области охраны окружающей среды, в соответствии с которыми осуществляется профессиональная деятельность.

Раздел 8. Основы экономики природопользования

Понятие экономики природопользования. Предмет, цели, задачи экономики природопользования. Основные принципы. Экономические механизмы рационального природопользования. Оценка стоимости природных ресурсов. Плата за использование природных ресурсов. Плата за загрязнение окружающей среды. Экологические фонды. Экологическое страхование. Экологический ущерб. Платность использования природных ресурсов.

Лабораторные работы

ЛР14. Экономические механизмы природопользования. Платы за загрязнение окружающей среды

Самостоятельная работа

СР14. Подготовка проекта (реферата) на заданную тему.

4. ПЕРЕЧЕНЬ УЧЕБНОЙ ЛИТЕРАТУРЫ, ИНФОРМАЦИОННЫХ РЕСУРСОВ И ТЕХНОЛОГИЙ

4.1. Учебная литература

1. Стадницкий, Г. В. Экология : учебник для вузов / Г. В. Стадницкий. — 12-е изд. — Санкт-Петербург : ХИМИЗДАТ, 2020. — 296 с. — ISBN 078-5-93808-350-1. — Текст : электронный // Электронно-библиотечная система IPR BOOKS : [сайт]. — URL: <http://www.iprbookshop.ru/97814.html> (дата обращения: 13.01.2021).
2. Михаилиди, А. М. Экология : учебное пособие / А. М. Михаилиди. — Саратов : Ай Пи Ар Медиа, 2019. — 170 с. — ISBN 978-5-4497-0032-2. — Текст : электронный // Электронно-библиотечная система IPR BOOKS : [сайт]. — URL: <http://www.iprbookshop.ru/83819.html> (дата обращения: 13.01.2021).
3. Ерофеева, В. В. Экология : учебное пособие / В. В. Ерофеева, В. В. Глебов, С. Л. Яблочников. — Саратов : Вузовское образование, 2020. — 148 с. — ISBN 978-5-4487-0662-2. — Текст : электронный // Электронно-библиотечная система IPR BOOKS : [сайт]. — URL: <http://www.iprbookshop.ru/90201.html> (дата обращения: 13.01.2021)
4. Кизима, В. В. Экология : учебное пособие / В. В. Кизима, Н. А. Куниченко. — Саратов : Ай Пи Эр Медиа, 2018. — 234 с. — ISBN 978-5-4486-0065-4. — Текст : электронный // Электронно-библиотечная система IPR BOOKS : [сайт]. — URL: <http://www.iprbookshop.ru/69293.html> (дата обращения: 13.01.2021).
5. Якунина И.В. Экология [Электронный ресурс]: лаборат. работы для бакалавр. 1-2 курсов днев., вечер. и заоч. обучения / И. В. Якунина, О. В. Пещерова. - Электрон. дан. (20,0 Мб). - Тамбов: ФГБОУ ВО "ТГТУ", 2016. - Режим доступа: <http://www.tstu.ru/r.php?r=obuch.book.elib1&id=4>
6. Лебедева М.И. Химическая экология (задачи, упражнения, контрольные вопросы) [Электронный ресурс]: учебное пособие / М. И. Лебедева, И. А. Анкудимова, О. С. Филимонова. - Тамбов: ТГТУ, 2012. - Режим доступа к книге: <http://www.tstu.ru/book/elib/pdf/2012/lebedeva.pdf>
7. Володина, Г.Б. Экология : материалы для подготовки к тестированию : терминологический словарь / Г.Б. Володина. — Тамбов : Изд-во ГОУ ВПО ТГТУ, 2010. — 80 с. (74 шт.)
8. Якунина И.В. Методы и приборы контроля окружающей среды. Экологический мониторинг [Электронный ресурс] : учеб. пособие / И. В. Якунина, Н. С. Попов. - Тамбов : ТГТУ, 2009. - 188 с. - Режим доступа: <http://www.tstu.ru/book/elib/pdf/2009/Popov-Yakunina-1.pdf>
9. Козачек А.В. Экология [Электронный ресурс]: метод. рек. / А. В. Козачек. - Тамбов: ТГТУ, 2013. - Режим доступа: <http://www.tstu.ru/book/elib/pdf/2013/kozachek-1.pdf>
10. Якунина И.В. Экология. Контрольные задания [Электронный ресурс]: учеб.-метод. разработки для студ. заоч. всех напр. и спец., изучающих курс "Экология" / И. В. Якунина, О. В. Пещерова; Тамб. гос. техн. ун-т. - Тамбов: ФГБОУ ВО "ТГТУ", 2017. - Режим доступа: <http://www.tstu.ru/book/elib1/exe/2017/Yakynina.exe>

4.2. Периодическая литература

1. Экология: Журн. / РАН; Отд-ние общ. биологии РАН; Уральское отд-ние РАН. - Издается с 1970 г.- 6 раз в год. [Электронный ресурс]: Загл. с экрана. — Режим доступа: <https://elibrary.ru>
2. Экология и промышленность России: Ежемес. обществ. научно-техн. журн. / РАН и др. - Издается с янв. 1996 г. -12 раз в год. [Электронный ресурс]: Загл. с экрана. — Режим доступа: <https://elibrary.ru>

4.3. Интернет-ресурсы, в том числе современные профессиональные базы данных и информационные справочные системы

«Эксплуатация и обслуживание объектов транспорта и хранения нефти, газа и продуктов переработки»

Университетская информационная система «РОССИЯ» <https://uisrussia.msu.ru>

Справочно-правовая система «Консультант+» <http://www.consultant-urist.ru>

Справочно-правовая система «Гарант» <http://www.garant.ru>

База данных Web of Science <https://apps.webofknowledge.com/>

База данных Scopus <https://www.scopus.com>

Портал открытых данных Российской Федерации <https://data.gov.ru>

База открытых данных Министерства труда и социальной защиты РФ <https://rosmintrud.ru/opendata>

База данных Научной электронной библиотеки eLIBRARY.RU <https://elibrary.ru/>

База данных профессиональных стандартов Министерства труда и социальной защиты РФ <http://profstandart.rosmintrud.ru/obshchiy-informatsionnyy-blok/natsionalnyy-reestr-professionalnykh-standartov/>

Базы данных Министерства экономического развития РФ <http://www.economy.gov.ru>

База открытых данных Росфинмониторинга <http://www.fedsfm.ru/opendata>

Электронная база данных «Издательство Лань» <https://e.lanbook.com>

Электронная библиотечная система «IPRbooks» <http://www.iprbookshop.ru>

База данных «Электронно-библиотечная система «ЭБС ЮРАЙТ» <https://www.biblio-online.ru>

База данных электронно-библиотечной системы ТГТУ <http://elib.tstu.ru>

Федеральная государственная информационная система «Национальная электронная библиотека» <https://нэб.пф>

Национальный портал онлайн обучения «Открытое образование» <https://openedu.ru>

Электронная база данных "Polpred.com Обзор СМИ" <https://www.polpred.com>

Официальный сайт Федерального агентства по техническому регулированию и метрологии <http://protect.gost.ru/>

Ресурсы электронной информационно-образовательной среды университета представлены в локальном нормативном акте «Положение об электронной информационно-образовательной среде Тамбовского государственного технического университета».

Электронные образовательные ресурсы, к которым обеспечен доступ обучающихся, в т.ч. приспособленные для использования инвалидами и лицами с ограниченными возможностями здоровья, приведены на официальном сайте университета в разделе «Университет»-«Сведения об образовательной организации»-«Материально-техническое обеспечение и оснащенность образовательного процесса».

Сведения о лицензионном программном обеспечении, используемом в образовательном процессе, представлены на официальном сайте университета в разделе «Образование»-«Учебная работа»-«Доступное программное обеспечение».

5. МЕТОДИЧЕСКИЕ УКАЗАНИЯ ДЛЯ ОБУЧАЮЩИХСЯ ПО ОСВОЕНИЮ ДИСЦИПЛИНЫ

Методические рекомендации по подготовке к лекционным занятиям

Приступая к изучению дисциплины «Экология», студенты должны ознакомиться с учебной программой, учебной, научной и методической литературой, имеющейся в библиотеке ТГТУ, а так же размещенной на электронных ресурсах, к которым подключен университет.

Получить рекомендованные учебники и учебно-методические пособия в библиотеке или найти их в электронных библиотечных системах, завести новую тетрадь для конспектирования лекций.

В ходе лекционных занятий вести конспектирование учебного материала. Обращать внимание на понятия, формулировки, термины, раскрывающие содержание тех или иных явлений и процессов, научные выводы и практические рекомендации.

Если по ходу лекционного занятия возникают вопросы – необходимо задать их преподавателю, с целью уяснения теоретических положений, разрешения спорных вопросов и т.п.

По окончании лекционного занятия выделить основные понятия, термины, определения и пр.

1. Перед началом лабораторных занятий необходимо пройти инструктаж по технике безопасности и пожарной безопасности. После прохождения инструктажа обязательно расписаться в журналах по технике безопасности и пожарной безопасности.

2. При работе с химическими веществами соблюдать правила по технике безопасности, избегать попадания химических веществ на слизистые оболочки, кожу и одежду.

3. При работе с химической посудой соблюдать аккуратность и осторожность в соответствии с правилами по технике безопасности.

4. При работе в лаборатории необходимо иметь хлопчатобумажный халат: он предохраняет от порчи и загрязнения одежду.

5. Перед выполнением лабораторной работы необходимо подготовить конспект по методике выполнения в письменном или печатном виде. Конспект должен содержать:

- Название лабораторной работы;
- Цель работы;
- Материалы, реактивы и оборудование, используемые в работе;
- Описание хода работы (название опыта, методика выполнения, уравнения реакций, таблицы, если необходимо);
- Расчетную часть (при необходимости);
- Сводную таблицу результатов;
- Выводы по работе.

6. До начала выполнения лабораторной работы необходимо прочитать методические указания по выполнению, обратив особое внимание на материалы, реактивы и оборудование, которые используются в работе.

7. По ходу выполнения работы необходимо вносить получаемые данные в соответствующие таблицы.

8. После окончания экспериментальной части лабораторной работы необходимо убрать за собой рабочее место, выполнить требуемые методикой расчеты, заполнить сводную таблицу, сделать выводы.

9. Если в течение семестра были пропущены лабораторные работы, то их необходимо отработать в соответствии с расписанием, составляемым на кафедре.

10. По окончании блока лабораторных работ проводится их защита в виде контрольной работы, включающая в себя теоретические вопросы в тестовой форме и практические задания, направленные на проверку усвоения практических навыков.

Готовясь к докладу или реферативному сообщению, Вы можете обращаться за методической помощью к преподавателю. Идя на консультацию, необходимо хорошо продумать вопросы, которые требуют разъяснения.

Методические рекомендации по организации самостоятельной работы

После каждой лекции внимательно прочитать полученный материал, выделяя для себя основные положения и моменты.

Самостоятельно изучить рекомендуемую литературу по вопросам, поднятым на занятиях. Устно пересказать лекционный и дополнительный материал. В случае возникновения вопросов обратиться за помощью к преподавателю до или после занятия.

Подготовиться к практическому занятию. Оформить отчеты, подготовить сообщение.

При подготовке к контрольным работам необходимо прочитать конспект лекций, обратив внимание на основные понятия, определения и положения, а также повторить алгоритмы решения задач, которые были предложены для выполнения заданий на практических занятиях.

К самостоятельной работе так же относится подготовка проекта (реферата). Рекомендации по подготовке проекта приведены ниже.

1. Выбрать тему проекта из списка, предложенного преподавателем.
2. Составить план проекта, учитывая направленность выбранной темы.
3. Ознакомиться с литературными источниками по исследуемому вопросу.
4. Используя современные литературные источники (учебники, учебные пособия, монографии, статьи и пр.), составить конспект по каждому из пунктов плана, сделать обобщения и выводы.

5. Оформить реферат согласно следующим требованиям: шрифт Times New Romans, 12 пт, интервал межстрочный 1,5, отступ абзаца 1 см, выравнивание текста по ширине, заголовков по центру; наличие разделов «содержание», «введение», «основная часть», «заключение», «список литературы». Каждый раздел должен начинаться с нового листа.

6. Оформить список литературы в соответствии с ГОСТ Р 7.0.5 — 2008 «Библиографическая ссылка»

7. Подготовить презентацию проекта, отражающую содержание основных разделов работы.

8. Сдать преподавателю электронный вариант проекта и презентации на электронном носителе (диск, флэшка).

6. МАТЕРИАЛЬНО-ТЕХНИЧЕСКОЕ ОБЕСПЕЧЕНИЕ

По всем видам учебной деятельности в рамках дисциплины используются аудитории, оснащенные необходимым специализированным оборудованием.

Наименование специальных помещений	Оснащенность специальных помещений	Перечень лицензионного программного обеспечения / Реквизиты подтверждающего документа
учебные аудитории для проведения занятий лекционного типа	Мебель: учебная мебель Технические средства обучения: экран, проектор, компьютер	1. MS Office - офисный пакет приложений, созданных корпорацией Microsoft для операционных систем Microsoft Windows.
учебные аудитории для проведения лабораторных работ – лаборатория «Энергоэффективность и экологический контроль»	Мебель: учебная мебель Комплект специализированной мебели: лабораторные столы Технические средства: весы лабораторные электронные, сушильный шкаф, миниэспресс лаборатория, кондуктометр, индикатор радиации, комплект учебного оборудования «Ветро-энергетическая система», лабораторный стенд «Солнечная фотоэлектрическая система»	2. Windows - операционная система Корпоративные академические лицензии бессрочные Microsoft Open License №47425744, 48248803, 41251589, 46314939, 44964701, 43925361, 45936776, 47425744, 41875901, 41318363, 60102643
учебные аудитории для проведения лабораторных работ	Мебель: учебная мебель Комплект специализированной мебели: лабораторные столы Технические средства: весы лабораторные, сушильный шкаф, миниэспресс лаборатория, индикатор радиации, рН-метр, кондуктометр	
учебные аудитории для проведения лабораторных работ	Мебель: учебная мебель Комплект специализированной мебели: лабораторные столы Технические средства: сушильный шкаф, весы лабораторные электронные, рН-метр	

Для самостоятельной работы обучающихся предусмотрены помещения, укомплектованные специализированной мебелью, оснащенные компьютерной техникой с возможностью подключения к сети «Интернет» и обеспечением доступа в электронную информационно-образовательную среду университета.

Наименование помещений для самостоятельной работы обучающихся	Оснащенность помещений для самостоятельной работы обучающихся	Перечень лицензионного программного обеспечения / Реквизиты подтверждающего документа
Помещение для самостоятельной работы обучающихся (читальный зал Научной библиотеки)	Мебель: учебная мебель Комплект специализированной мебели: компьютерные столы Оборудование: компьютерная техника с подключением к информационно-коммуникационной сети «Интернет» и досту-	Microsoft Windows 7 pro Лицензия №49487340 Microsoft Office2007 Лицензия №49487340

21.03.01 «Нефтегазовое дело»

«Эксплуатация и обслуживание объектов транспорта и хранения нефти, газа и продуктов переработки»

Наименование помещений для самостоятельной работы обучающихся	Оснащенность помещений для самостоятельной работы обучающихся	Перечень лицензионного программного обеспечения / Реквизиты подтверждающего документа
	пом в электронную информационно-образовательную среду образовательной организации, веб-камеры, коммуникационное оборудование, обеспечивающее доступ к сети интернет (проводное соединение и беспроводное соединение по технологии Wi-Fi)	
Помещение для самостоятельной работы обучающихся (ауд. 333/А)	Мебель: учебная мебель Комплект специализированной мебели: компьютерные столы Оборудование: компьютерная техника с подключением к информационно-коммуникационной сети «Интернет» и доступом в электронную информационно-образовательную среду образовательной организации, веб-камеры, коммуникационное оборудование, обеспечивающее доступ к сети интернет (проводное соединение и беспроводное соединение по технологии Wi-Fi)	Microsoft Windows XP Лицензия №44964701 Microsoft Office 2007 Лицензия №44964701

7. ТЕКУЩИЙ КОНТРОЛЬ УСПЕВАЕМОСТИ И ПРОМЕЖУТОЧНАЯ АТТЕСТАЦИЯ

Проверка достижения результатов обучения по дисциплине осуществляется в рамках текущего контроля успеваемости и промежуточной аттестации.

7.1. Текущий контроль успеваемости

Текущий контроль успеваемости включает в себя мероприятия по оцениванию выполнения заданий на практических занятиях, заданий для самостоятельной работы. Мероприятия текущего контроля успеваемости приведены в таблице 7.1.

Таблица 7.1 – Мероприятия текущего контроля успеваемости

Обозначение	Наименование	Форма контроля
СР05	Рассмотреть глобальные экологические проблемы с позиции причин, механизмов возникновения, последствий для окружающей среды и населения планеты.	доклад
СР14	Подготовка проекта (реферата) на заданную тему.	реферат
ЛР12	Экологические аспекты в профессиональной деятельности	защита работы

7.2. Промежуточная аттестация

Формы промежуточной аттестации по дисциплине приведены в таблице 7.2.

Таблица 7.2 – Формы промежуточной аттестации

Обозначение	Форма отчетности	Очная
Зач01	Зачет	3 семестр

8. ФОНД ОЦЕНОЧНЫХ СРЕДСТВ

8.1. Оценочные средства

Оценочные средства соотнесены с результатами обучения по дисциплине и индикаторами достижения компетенций.

ИД-20 (ОПК-1) знание основных законов и понятий в экологии, принципов функционирования биосферы, организации ресурсосберегающих, малоотходных и защитных технологий

Результаты обучения	Контрольные мероприятия
знает основные законы и понятия в экологии, принципов функционирования биосферы, организации ресурсосберегающих, малоотходных и защитных технологий	Зач01

Тестовые задания к зачету Зач01 (примеры)

1. Раздел экологии, исследующий общие закономерности взаимоотношений общества и природы, называется:
 - а) общая экология
 - б) популяционная экология
 - в) социальная экология
 - г) глобальная экология
2. Один из разделов экологии, изучающий биосферу Земли, называется:
 - а) общая экология
 - б) глобальная экология
 - в) сельскохозяйственная экология
 - г) химическая экология
3. Закон минимума при изучении влияний различных факторов на рост растений установил:
 - а) Ю. Либих
 - б) В. Шелфорд
 - в) В. Радкевич
 - г) Ю. Одум
 - д) Э. Геккель
4. Виды с широкой экологической валентностью называются:
 - а) стенотермными
 - б) эвритермными
 - в) термными
 - г) гомойотермными
 - д) эврибионтными
5. Пределы устойчивости организма – это:
 - а) рамки, ограничивающие пригодные для жизни условия
 - б) минимально приемлемые для обитания условия существования
 - в) оптимальные условия для существования

ИД-21 (ОПК-1) знание основных экологических проблем, возникающих в процессе профессиональной деятельности, и способы их решения

Результаты обучения	Контрольные мероприятия
имеет представление об основных экологических проблемах, возникающих в результате профессиональной деятельности и их решении	ЛР12, СР14

Список вопросов к защите ЛР12

1. Какими видами воздействий на окружающую среду характеризуется профессиональная деятельность.
2. Возможности вторичного использования отходов в отрасли профессиональной деятельности.
3. Способы защиты окружающей среды и здоровья человека от вредных воздействий отрасли профессиональной деятельности.

Темы проектов (рефератов) СР14

1. Успешное применение «зеленого маркетинга» на предприятии (по вариантам)
2. Экологически безопасные сельскохозяйственные технологии
3. Сохранение биоразнообразия, особо ценных естественных ландшафтов и памятников природы (по вариантам)
4. Экологические проблемы городов и здоровье населения (по вариантам)

ИД-22 (ОПК-1) знание принципов взаимодействия окружающей среды и человека, законов функционирования биосферы, экосистем

Результаты обучения	Контрольные мероприятия
знает принципы взаимодействия окружающей среды и человека, законов функционирования биосферы, экосистем	СР05

Темы докладов СР05

1. Смоги. Причины возникновения
2. Кислотные дожди. Причины возникновения
3. Парниковый эффект. Причины возникновения
4. Озоновые дыры. Причины возникновения
5. Влияние микропластика на окружающую среду.

8.2. Критерии и шкалы оценивания

8.2.1. Шкалы оценивания

Для контрольных мероприятий устанавливается минимальное и максимальное количество баллов в соответствии с таблицей 8.1.

Контрольное мероприятие считается пройденным успешно при условии набора количества баллов не ниже минимального.

Результат обучения по дисциплине считается достигнутым при успешном прохождении обучающимся всех контрольных мероприятий, относящихся к данному результату обучения.

Таблица 8.1 – Шкалы оценивания контрольных мероприятий

Обозначение	Наименование	Форма контроля	Количество баллов	
			min	max
СР05	Рассмотреть глобальные экологические проблемы с позиции причин, механизмов возникновения, последствий для окружающей среды и населения планеты.	доклад	2	5
СР14	Подготовка проекта (реферата) на заданную тему.	реферат	3	10
ЛР12	Экологические аспекты в профессиональной деятельности	защита работы	2	5
Зач01	Зачет	зачет	17	40

8.2.2. Критерии оценивания

При оценивании результатов обучения по дисциплине в ходе текущего контроля успеваемости используются следующие критерии.

Минимальное количество баллов выставляется обучающемуся при выполнении всех указанных показателей (Таблица 8.2), допускаются несущественные неточности в изложении и оформлении материала

Таблица 8.2 – Критерии оценивания мероприятий текущего контроля успеваемости

Наименование, обозначение	Показатели выставления минимального количества баллов
Защита работы	лабораторная работа выполнена в полном объеме; по лабораторной работе представлен отчет, содержащий необходимые расчеты, выводы, оформленный в соответствии с установленными требованиями; на защите лабораторной работы даны правильные ответы не менее чем на 50% заданных вопросов
Доклад	тема доклада раскрыта, сформулированы выводы; соблюдены требования к объему и оформлению доклада (презентации к докладу);
Реферат	тема реферата раскрыта; использованы рекомендуемые источники; соблюдены требования к объему и оформлению реферата

При оценивании результатов обучения по дисциплине в ходе промежуточной аттестации используются следующие критерии.

Зачет (Зач01).

Промежуточная аттестация проводится в форме компьютерного тестирования.

Продолжительность тестирования: 60 минут.

Результаты тестирования оцениваются максимально 40 баллами, при этом процент правильных ответов P (0-100%) приводится к норме N в 40 баллов по следующей формуле:

$$N=0,4*P$$

Итоговая оценка по дисциплине выставляется с учетом результатов текущего контроля (приведенных к норме в 60 баллов) с использованием следующей шкалы.

Оценка	Набрано баллов
«зачтено»	41-100
«не зачтено»	0-40

МИНИСТЕРСТВО НАУКИ И ВЫСШЕГО ОБРАЗОВАНИЯ РОССИЙСКОЙ ФЕДЕРАЦИИ
Федеральное государственное бюджетное образовательное учреждение
высшего образования

«Тамбовский государственный технический университет»
(ФГБОУ ВО «ТГТУ»)

Т·Г·Т·У

УТВЕРЖДАЮ

Директор Технологического института

 Д.Л. Полушкин
«21» января 2021 г.

РАБОЧАЯ ПРОГРАММА ДИСЦИПЛИНЫ

Б1.О.10 Высшая математика

(шифр и наименование дисциплины в соответствии с утвержденным учебным планом подготовки)

Направление

21.03.01 Нефтегазовое дело

(шифр и наименование)

Профиль

«Технологии и оборудование нефтегазового дела»

(наименование профиля образовательной программы)

Формы обучения:

Очная

Кафедра:

Высшая математика

(наименование кафедры)

Составитель:

К.п.н., доцент
степень, должность

подпись

Т.Ю. Забавникова
инициалы, фамилия

Заведующий кафедрой

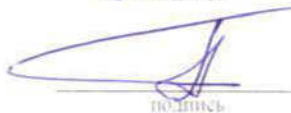
подпись

А.Н. Пчелинцев
инициалы, фамилия

Тамбов 2021

**1. ПЛАНИРУЕМЫЕ РЕЗУЛЬТАТЫ ОБУЧЕНИЯ ПО ДИСЦИПЛИНЕ И
ЕЕ МЕСТО В СТРУКТУРЕ ОПОП**

Цель освоения дисциплины – достижение планируемых результатов обучения (таблица 1.1), соотнесенных с индикаторами достижения компетенций и целью реализации ОПОП.

Дисциплина входит в состав обязательной части образовательной программы.

Таблица 1.1 – Результаты обучения по дисциплине

Код, наименование индикатора	Результаты обучения по дисциплине
ОПК-1 Способен решать задачи, относящиеся к профессиональной деятельности, применяя методы моделирования, математического анализа, естественнонаучные и общеинженерные знания	
ИД-1 (ОПК-1) Знать: основные понятия и методы линейной алгебры и аналитической геометрии, интегрального и дифференциального исчисления, теории дифференциальных уравнений, позволяющее представлять адекватную современному уровню знаний научную картину мира	Знает основы линейной алгебры, векторной алгебры, аналитической геометрии, математического анализа и дифференциальных уравнений
	Умеет применять методы математического моделирования для решения прикладных задач
	Владеет навыками математического описания основных процессов, относящихся к профессиональной сфере
ИД-2 (ОПК-1) Уметь: применять методы линейной алгебры и геометрии, математического анализа и дифференциальных уравнений для объективного научно-исследовательского анализа, моделирования и решения поставленных физико-математических задач в профессиональной деятельности	Знает математические модели явлений и объектов, относящихся к сфере нефтегазового дела
	Умеет применять методы линейной алгебры и геометрии, математического анализа и дифференциальных уравнений для объективного научно-исследовательского анализа применительно к предметной области
	Владеет методами описания различных процессов в профессиональной сфере
ИД-3 (ОПК-1) Уметь: выявлять математически обоснованные закономерности и причинно-следственные связи на основе информации, представленной в различных формах (в таблицах, диаграммах, графиках)	Знает способы построения математических моделей на основе освоения тем дифференциального и интегрального исчислений, математического анализа
	Умеет выявлять математически обоснованные закономерности и причинно-следственные связи
	Владеет графическими способами представления информации применительно к постановке и

Код, наименование индикатора	Результаты обучения по дисциплине
	решению математических задач
ИД-4 (ОПК-1) Владеть: методами линейной алгебры, дифференциального и интегрального исчисления для получения оптимального решения профессиональных задач	Знает приемы линейной алгебры и геометрии, математического анализа и дифференциального исчисления для нахождения оптимального решения прикладных задач в профессиональной сфере
	Умеет применять методы математического моделирования для решения профессиональных задач
	Владеет навыками, обеспечивающими подготовку к научно-исследовательской деятельности

Результаты обучения по дисциплине достигаются в рамках осуществления всех видов контактной и самостоятельной работы обучающихся в соответствии с утвержденным учебным планом.

Индикаторы достижения компетенций считаются сформированными при достижении соответствующих им результатов обучения.

2. ОБЪЁМ ДИСЦИПЛИНЫ

Объем дисциплины составляет 8 зачетных единиц.

Ниже приведено распределение общего объема дисциплины (в академических часах) в соответствии с утвержденным учебным планом.

Виды работ	Форма обучения	
	Очная	
	1 семестр	2 семестр
<i>Контактная работа</i>	52	52
занятия лекционного типа	16	16
лабораторные занятия		
практические занятия	32	32
курсовое проектирование		
консультации	2	2
промежуточная аттестация	2	2
<i>Самостоятельная работа</i>	92	92
<i>Всего</i>	144	144

3. СОДЕРЖАНИЕ ДИСЦИПЛИНЫ

Раздел 1. Линейная алгебра и аналитическая геометрия

Тема 1. Линейная алгебра.

Матрицы. Определители 2 и 3 порядка, их свойства.

Системы m линейных алгебраических уравнений с n неизвестными. Матричная форма записи системы. Матричный метод решения. Формулы Крамера. Метод Гаусса

Практические занятия

ПР01. Матрицы. Классификация матриц. Определители 2 и 3 порядка, их свойства. Миноры и алгебраические дополнения. Действия с матрицами. Обратная матрица. Ранг матрицы.

ПР02. Системы m линейных алгебраических уравнений с n неизвестными. Матричная форма записи системы. Матричный метод решения. Формулы Крамера. Метод Гаусса.

ПР03. Решение и исследование систем линейных алгебраических уравнений

ПР04. Обзорное занятие по линейной алгебре.

Самостоятельная работа:

СР01. По рекомендованной литературе изучить:

- Классификацию матриц.
- Определители 2 и 3 порядка, их свойства.
- Миноры и алгебраические дополнения.
- Действия с матрицами. Обратная матрица.
- Ранг матрицы;
- Матричную форму записи системы.
- Матричный метод решения.
- Формулы Крамера. Метод Гаусса

Тема 2. Векторная алгебра

Пространство векторов. Прямоугольный декартовый базис. Действия над векторами в координатной форме. Скалярное произведение векторов, его свойства. Векторное произведение векторов, его свойства. Смешанное произведение векторов, его свойства, вычисление в координатах. Признак компланарности векторов.

Практические занятия

ПР05. Пространство векторов. Прямоугольный декартовый базис, координаты вектора. Действия над векторами в координатной форме. Скалярное произведение векторов, его свойства. Признак ортогональности векторов. Вычисление в координатах..

ПР06. Векторное произведение векторов, его свойства. Геометрический и механический смысл. Вычисление в координатах. Смешанное произведение векторов, его свойства, вычисление в координатах. Геометрический смысл. Признак компланарности векторов.

ПР07. Приложения векторной алгебры

Самостоятельная работа

СР02. По рекомендованной литературе изучить:

- Пространство векторов.
- Прямоугольный декартовый базис, координаты вектора.
- Действия над векторами в координатной форме.
- Скалярное произведение векторов, его свойства.

- Признак ортогональности векторов. Вычисление в координатах.
- Векторное произведение векторов, его свойства.
- Геометрический и механический смысл.
 - Вычисление в координатах.
 - Смешанное произведение векторов, его свойства, вычисление в координатах.
 - Признак компланарности векторов.
 -

Тема 3. Аналитическая геометрия

Линии на плоскости. Прямая линия. Уравнения прямой: с угловым коэффициентом, общее, в отрезках, каноническое, параметрические, нормальное. Угол между прямыми.

Плоскость, уравнения плоскости: общее, в отрезках, частные случаи составления уравнений. Угол между плоскостями, условия параллельности и перпендикулярности плоскостей. Прямая в пространстве. Уравнения прямой: общие, канонические, параметрические. Взаимное расположение прямой и плоскости.

Линии второго порядка: окружность, эллипс, гипербола, парабола.

Практические занятия

ПР08. Линии на плоскости. Прямая линия. Уравнения прямой: с угловым коэффициентом, общее, в отрезках, каноническое, параметрические, нормальное. Угол между прямыми.

ПР09. Плоскость, уравнения плоскости: общее, в отрезках, частные случаи составления уравнений. Угол между плоскостями, условия параллельности и перпендикулярности плоскостей. Прямая в пространстве.

ПР10. Уравнения прямой: общие, канонические, параметрические. Взаимное расположение прямой и плоскости.

ПР11. Линии второго порядка: окружность, эллипс, гипербола, парабола.

Самостоятельная работа

СР03. По рекомендованной литературе изучить:

- Уравнения прямой: с угловым коэффициентом, общее, в отрезках, каноническое, параметрические, нормальное.
- Угол между прямыми.
- Плоскость, уравнения плоскости: общее, в отрезках, частные случаи составления уравнений.
- Угол между плоскостями, условия параллельности и перпендикулярности плоскостей.
- Прямая в пространстве..

Раздел 2. Математический анализ

Тема 4. Дифференциальное исчисление

Понятие функции. Простейшие свойства функции. Графики основных элементарных функций. Предел функции в точке и на бесконечности. Арифметические операции над пределами. Предел рациональной функции в точке и на бесконечности. Первый и второй замечательные пределы.

Производная функции, ее геометрический и механический смысл. Дифференциал функции. Правила дифференцирования. Производные основных элементарных функций. Производная сложной функции. Производные функций,

заданных неявно и параметрическими уравнениями. Производные высших порядков. Правило Лопиталю. Асимптоты графика функции.

Практические занятия

ПР012. Графики основных элементарных функций. Предел функции в точке и на бесконечности. Арифметические операции над пределами. Предел рациональной функции в точке и на бесконечности. Первый и второй замечательные пределы.

ПР13. Дифференциал функции. Правила дифференцирования. Производные основных элементарных функций. Пределы рациональных функций

ПР 14. Пределы иррациональных и трансцендентных функций. Производная сложной функции.

ПР15. Производные функций, заданных неявно и параметрическими уравнениями. Производные высших порядков.

ПР 16. Правило Лопиталю. Асимптоты графика функции

Самостоятельная работа

СР04. По рекомендованной литературе изучить:

- Предел функции в точке и на бесконечности.
- Арифметические операции над пределами.
- Предел рациональной функции в точке и на бесконечности.
- Первый и второй замечательные пределы.
- Производная функции, ее геометрический и механический смысл. Дифференциал функции.
- Правила дифференцирования. Производные основных элементарных функций.
- Производные высших порядков.
- Правило Лопиталю.

Тема 5. Исследование функции

Монотонность и экстремумы функции. Исследование функции с помощью первой производной. Выпуклость, вогнутость, точки перегиба. Исследование функции с помощью второй производной. Общая схема исследования функции. Применение дифференциального исчисления в экономике: нахождение оптимального значения экономического показателя.

Понятие функции нескольких переменных. Частные производные. Производная по направлению. Дифференцирование неявно заданной функции. Понятие экстремума функции двух переменных. Условия экстремума.

Практические занятия

ПР17. Исследование функции с помощью первой производной. Выпуклость, вогнутость, точки перегиба. Исследование функции с помощью второй производной. Общая схема исследования функции.

ПР17. Исследование функций с помощью производных

ПР18. Общее исследование функций

ПР19. Понятие функции нескольких переменных. Частные производные. Производная по направлению

ПР20. Экстремум функции двух переменных

Самостоятельная работа

СР05. По рекомендованной литературе изучить:

- Исследование функции с помощью первой производной. Выпуклость, вогнутость, точки перегиба.
- Исследование функции с помощью второй производной. Общая схема исследования функции.
- Применение дифференциального исчисления в экономике: нахождение оптимального значения экономического показателя.
- Понятие функции нескольких переменных.
- Частные производные. Производная по направлению.

Раздел 3. Интегральное исчисление

Тема 6. Интегральное исчисление функций одной переменной

Первообразная. Неопределенный интеграл и его свойства. Таблица интегралов. Простейшие приемы интегрирования: непосредственное интегрирование, разложение подынтегральной функции, подведение под знак дифференциала. Два основных метода интегрирования: по частям и заменой переменной.

Основные классы интегрируемых функций. Интегрирование простейших рациональных дробей и рациональных функций. Интегрирование тригонометрических и иррациональных функций.

Практические занятия

ПР21. Первообразная. Неопределенный интеграл и его свойства. Простейшие приемы интегрирования

ПР22. Основные классы интегрируемых функций. Основные методы интегрирования

ПР23. Интегрирование рациональных, иррациональных и тригонометрических функций. Техника интегрирования

Самостоятельная работа

СР06. По рекомендованной литературе изучить:

- Первообразная. Неопределенный интеграл и его свойства.
- Таблица интегралов.
- Простейшие приемы интегрирования
- Основные классы интегрируемых функций. Интегрирование простейших рациональных дробей и рациональных функций.

Тема 7. Интегральное исчисление

Задача о площади криволинейной трапеции. Понятие определенного интеграла. Условия существования. Свойства определенного интеграла. Формула Ньютона-Лейбница. Методы интегрирования по частям и заменой переменной в определенном интеграле.

Приложения определенного интеграла. Площадь плоской фигуры. Длина дуги плоской кривой. Объем тела вращения. Применение интегрального исчисления в экономике. Несобственный интеграл по бесконечному промежутку.

Практические занятия

ПР24. Понятие определенного интеграла. Свойства определенного интеграла. Формула Ньютона-Лейбница. Методы интегрирования по частям и заменой переменной в определенном интеграле.

ПР25. Приложения определенного интеграла. Площадь плоской фигуры. Длина дуги плоской кривой. Объем тела вращения.

ПР26. Несобственные интегралы

ПР27. Обзорное занятие по интегральному исчислению

Самостоятельная работа

СР07. По рекомендованной литературе изучить:

- Понятие определенного интеграла.
- Условия существования. Свойства определенного интеграла.
- Формула Ньютона-Лейбница.
- Методы интегрирования по частям и заменой переменной в определенном интеграле.
- Приложения определенного интеграла. Площадь плоской фигуры.

Раздел 4. Обыкновенные дифференциальные уравнения

Тема 8. Обыкновенные дифференциальные уравнения

Физические задачи, приводящие к дифференциальным уравнениям. Дифференциальные уравнения первого порядка, основные понятия. Дифференциальные уравнения с разделяющимися переменными, однородные, линейные, Бернулли. Методы решения.

Дифференциальные уравнения высших порядков, основные понятия. Уравнения, допускающие понижение порядка. Линейные однородные дифференциальные уравнения с постоянными коэффициентами. Фундаментальная система решений.

Линейные неоднородные дифференциальные уравнения с постоянными коэффициентами. Структура общего решения. Метод вариации произвольных постоянных. Уравнения со специальной правой частью.

Практические занятия

ПР28. Физические задачи, приводящие к дифференциальным уравнениям. Дифференциальные уравнения первого порядка, основные понятия.

ПР 29. Дифференциальные уравнения с разделяющимися переменными, однородные, линейные, Бернулли. Методы решения.

ПР30. Дифференциальные уравнения высших порядков, основные понятия. Уравнения, допускающие понижение порядка. Линейные однородные дифференциальные уравнения с постоянными коэффициентами. Фундаментальная система решений.

ПР 31. Линейные неоднородные дифференциальные уравнения с постоянными коэффициентами. Структура общего решения. Метод вариации произвольных постоянных. Уравнения со специальной правой частью.

ПР 32. Обзорное занятие по теме «дифференциальные уравнения».

Самостоятельная работа

СР08. По рекомендованной литературе изучить:

- Дифференциальные уравнения первого порядка, основные понятия. Дифференциальные уравнения с разделяющимися переменными, однородные, линейные, Бернулли. Методы решения.

- Дифференциальные уравнения высших порядков, основные понятия. Уравнения, допускающие понижение порядка. Линейные однородные дифференциальные уравнения с постоянными коэффициентами.

4. ПЕРЕЧЕНЬ УЧЕБНОЙ ЛИТЕРАТУРЫ, ИНФОРМАЦИОННЫХ РЕСУРСОВ И ТЕХНОЛОГИЙ

4.1. Учебная литература

1. Попов, В.А., Протасов, Д.Н., Скоморохов, В.В. Математика в 2 ч. Ч. 1 (web-формат) [Электронный ресурс. Мультимедиа]. Курс лекций. / В.А. Попов, Д.Н. Протасов, В.В. Скоморохов. – Тамбов. Издательство ФГБОУ ВО "ТГТУ", 2017. – Режим доступа: <http://www.tstu.ru/book/elib3/mm/2017/popov>

2. Осипов, А.В. Лекции по высшей математике [Электронный ресурс]: учеб. пособие – Электрон. дан. – Санкт-Петербург: Лань, 2014. – 320 с. – Режим доступа: <https://e.lanbook.com/book/50157>

3. Применение математических знаний в профессиональной деятельности. Пособие для саморазвития бакалавра. Ч. 2. Теория вероятностей и математическая статистика [Электронный ресурс]: учеб. пособие / Н.П. Пучков [и др.]. – Тамбов: Изд-во ГОУ ВПО "ТГТУ", 2013. – Режим доступа: <http://www.tstu.ru/book/elib/pdf/2013/puchkov2-t.pdf>

4. Жуковская, Т.В. Высшая математика в примерах и задачах [Электронный ресурс]: учебное пособие: в 2 ч. / Т.В. Жуковская, Е.А. Молоканова, А.И. Урусов. – Тамбов: изд-во ФГБОУ ВО "ТГТУ", 2017. Ч. 1. – 132 с. ЭБС ТГТУ. Режим доступа:

<http://www.tstu.ru/book/elib1/exe/2017/Zhukovskaya.exe>

5. Березина, Н. А. Высшая математика [Электронный ресурс]: учебное пособие / Н. А. Березина. — 2-е изд. — Электрон. текстовые данные. — Саратов : Научная книга, 2019. — 158 с. — 978-5-9758-1720-4. — Режим доступа: <http://www.iprbookshop.ru/80978.html>. — ЭБС «IPRbooks».

6. Нахман, А. Д. Элементы математического анализа – компетентностный подход [Электронный ресурс]. Учебное пособие / А.Д. Нахман, С.В. Плотникова — Тамбов. Издательство ФГБОУ ВПО "ТГТУ", 2017. — 80 с. — Режим доступа <http://tstu.ru/book/elib1/exe/2017/Nakhman.exe>

7. Нахман, А. Д. Компетентностно-ориентированные задачи по математике [Электронный ресурс] : учебное пособие / А. Д. Нахман, С. В. Плотникова. – Тамбов : Изд-во ФГБОУ ВО «ТГТУ», 2016 — Режим <http://www.tstu.ru/book/elib1/exe/2016/Naxman.exe>

4.2. Интернет-ресурсы, в том числе современные профессиональные базы данных и информационные справочные системы

Интернет-ресурсы, в том числе современные профессиональные базы данных и информационные справочные системы

Университетская информационная система «РОССИЯ» <https://uisrussia.msu.ru>

Справочно-правовая система «Консультант+» <http://www.consultant-urist.ru>

Справочно-правовая система «Гарант» <http://www.garant.ru>

База данных Web of Science <https://apps.webofknowledge.com/>

База данных Scopus <https://www.scopus.com>

Портал открытых данных Российской Федерации <https://data.gov.ru>

База открытых данных Министерства труда и социальной защиты РФ <https://rosmintrud.ru/opendata>

База данных Научной электронной библиотеки eLIBRARY.RU <https://elibrary.ru/>

База данных профессиональных стандартов Министерства труда и социальной защиты РФ <http://profstandart.rosmintrud.ru/obshchiy-informatsionnyy-blok/natsionalnyy-reestr-professionalnykh-standartov/>

Базы данных Министерства экономического развития РФ <http://www.economy.gov.ru>

База открытых данных Росфинмониторинга <http://www.fedsfm.ru/opendata>

Электронная база данных «Издательство Лань» <https://e.lanbook.com>

Электронная библиотечная система «IPRbooks» <http://www.iprbookshop.ru>

База данных «Электронно-библиотечная система «ЭБС ЮРАЙТ» <https://www.biblio-online.ru>

База данных электронно-библиотечной системы ТГТУ <http://elib.tstu.ru>

Федеральная государственная информационная система «Национальная электронная библиотека» <https://нэб.пф>

Национальный портал онлайн обучения «Открытое образование» <https://openedu.ru>

Электронная база данных "Polpred.com Обзор СМИ" <https://www.polpred.com>

Официальный сайт Федерального агентства по техническому регулированию и метрологии <http://protect.gost.ru/>

Ресурсы электронной информационно-образовательной среды университета представлены в локальном нормативном акте «Положение об электронной информационно-образовательной среде Тамбовского государственного технического университета».

Электронные образовательные ресурсы, к которым обеспечен доступ обучающихся, в т.ч. приспособленные для использования инвалидами и лицами с ограниченными возможностями здоровья, приведены на официальном сайте университета в разделе «Университет»-«Сведения об образовательной организации»-«Материально-техническое обеспечение и оснащенность образовательного процесса».

Сведения о лицензионном программном обеспечении, используемом в образовательном процессе, представлены на официальном сайте университета в разделе «Образование»-«Учебная работа»-«Доступное программное обеспечение».

5. МЕТОДИЧЕСКИЕ УКАЗАНИЯ ДЛЯ ОБУЧАЮЩИХСЯ ПО ОСВОЕНИЮ ДИСЦИПЛИНЫ

Общие рекомендации состоят в следующем.

1) Студенту необходимо ознакомиться с содержанием учебного материала, предписанного к изучению в данном семестре, планом лекций и практических занятий, графиком контрольных мероприятий.

2) Рекомендуется конспектировать материалы лекций; полезно составить план содержания каждой темы.

3) Систематически работать с учебной литературой.

4) Рекомендуется распределить по темам и определить сроки изучения каждой темы материала, предписанного к самостоятельному освоению.

5) При подготовке к практическому занятию следует ознакомиться с алгоритмами решения типовых задач, используя рекомендованную учебную литературу.

6) При подготовке к аудиторным контрольным работам необходимо повторить основные положения соответствующей теории (определения, формулировки теорем и их следствий, формулы, и т.п.), и повторить алгоритмы решения типовые задач.

Рекомендации по самостоятельной работе.

Самостоятельная работа студента над усвоением учебного материала по учебной дисциплине может выполняться в библиотеке университета, учебных кабинетах, компьютерных классах, а также в домашних условиях. Содержание самостоятельной работы студента определяется учебной программой дисциплины, методическими материалами, заданиями и указаниями преподавателя. Студент может дополнить список использованной литературы современными источниками, не представленными в списке рекомендованной литературы.

Самостоятельная работа во внеаудиторное время может состоять из:

- повторение лекционного материала;
- подготовки к практическим занятиям;
- изучения учебной и научной литературы;
- решения задач, выданных на практических занятиях;
- подготовки к тестированию.
- проведение самоконтроля путем ответов на вопросы текущего контроля

знаний.

Подготовка реферата.

Реферат представляет письменный материал по определённой теме, в котором собрана информация из одного или нескольких источников. В нем в обобщенном виде представляется материал на определенную тему, включающий обзор соответствующих литературных и других источников. Рефераты могут являться изложением содержания какой-либо научной работы, статьи и т.п.

Реферат должен быть представлен в сброшюрованном виде и включать:

- титульный лист;
- содержание с указанием страниц;
- разделы основной части;
- заключение;
- список используемой литературы.

Объем реферата составляет 10 – 15 страниц машинописного текста через 1,5 интервал, шрифт Times New Roman, номер 14 pt; размеры полей: верхнее и нижнее – 2 см, левое – 3

см, правое – 1,5 см, выравнивание по ширине. Названия разделов должны быть выполнены жирным шрифтом, выравнивание – по середине. Нумерация страниц – в правом нижнем углу. Работа может содержать рисунки, таблицы, графики, схемы.

Рекомендации по работе с литературой.

Работу с литературой целесообразно начать с изучения общих работ по теме, а также учебников и учебных пособий. Далее рекомендуется перейти к анализу монографий и статей, рассматривающих отдельные аспекты проблем, изучаемых в рамках курса, а также официальных материалов и неопубликованных документов (научно-исследовательские работы, диссертации), в которых могут содержаться основные вопросы изучаемой проблемы.

Работу с источниками надо начинать с ознакомительного чтения, т.е. просмотреть текст, выделяя его структурные единицы. При ознакомительном чтении закладками отмечаются те страницы, которые требуют более внимательного изучения.

В зависимости от результатов ознакомительного чтения выбирается дальнейший способ работы с источником. Если для разрешения поставленной задачи требуется изучение некоторых фрагментов текста, то используется метод выборочного чтения. Если в книге нет подробного оглавления, следует обратить внимание ученика на предметные и именные указатели.

Избранные фрагменты или весь текст (если он целиком имеет отношение к теме) требуют вдумчивого, неторопливого чтения с «мысленной проработкой» материала. Такое чтение предполагает выделение: 1) главного в тексте; 2) основных аргументов; 3) выводов. Особое внимание следует обратить на то, вытекает тезис из аргументов или нет.

Необходимо также проанализировать, какие из утверждений автора носят проблематичный, гипотетический характер, и уловить скрытые вопросы.

Понятно, что умение таким образом работать с текстом приходит далеко не сразу. Наилучший способ научиться выделять главное в тексте, улавливать проблематичный характер утверждений, давать оценку авторской позиции – это сравнительное чтение, в ходе которого Вы знакомитесь с различными мнениями по одному и тому же вопросу, сравниваете весомость и доказательность аргументов сторон и делаете вывод о наибольшей убедительности той или иной позиции.

Если в литературе встречаются разные точки зрения по тому или иному вопросу из-за сложности прошедших событий и правовых явлений, нельзя их отвергать, не разобравшись. При наличии расхождений между авторами необходимо найти рациональное зерно у каждого из них, что позволит глубже усвоить предмет изучения и более критично оценивать изучаемые вопросы. Знакомясь с особыми позициями авторов, нужно определять их схожие суждения, аргументы, выводы, а затем сравнивать их между собой и применять из них ту, которая более убедительна.

Следующим этапом работы с литературными источниками является создание конспектов, фиксирующих основные тезисы и аргументы. Можно делать записи на отдельных листах, которые потом легко систематизировать по отдельным темам изучаемого курса. Другой способ – это ведение тематических тетрадей-конспектов по одной какой-либо теме.

Большие специальные работы монографического характера целесообразно конспектировать в отдельных тетрадях. Здесь важно вспомнить, что конспекты пишутся на одной стороне листа, с полями и достаточным для исправления и ремарок межстрочным расстоянием (эти правила соблюдаются для удобства редактирования). Если в конспектах приводятся цитаты, то непременно должно быть дано указание на источник (автор, название, выходные данные, № страницы). Впоследствии эта информация может быть использована при написании текста реферата или другого задания.

Таким образом, при работе с источниками и литературой важно уметь:

- сопоставлять, сравнивать, классифицировать, группировать, систематизировать информацию в соответствии с определенной учебной задачей;
- обобщать полученную информацию, оценивать прослушанное и прочитанное;
- фиксировать основное содержание сообщений; формулировать, устно и письменно, основную идею сообщения; составлять план, формулировать тезисы;
- пользоваться реферативными и справочными материалами;
- обращаться за помощью, дополнительными разъяснениями к преподавателю, другим студентам.

Практические занятия проводятся с целью закрепления знаний и выработки необходимых умений в решении задач и проведении аналитических преобразований, в использовании математического аппарата для решения прикладных задач. Практические занятия позволяют развивать творческое теоретическое мышление, умение самостоятельно изучать литературу, анализировать практику; учат четко формулировать мысль, то есть имеют исключительно важное значение в развитии самостоятельного мышления.

В процессе подготовки к практическим занятиям необходимо обратить особое внимание на самостоятельное изучение рекомендованной литературы. При всей полноте конспектирования лекции в ней невозможно изложить весь материал из-за лимита аудиторных часов. Поэтому самостоятельная работа с учебниками, учебными пособиями, научной, справочной литературой и Интернета является наиболее эффективным методом получения дополнительных знаний, позволяет значительно активизировать процесс овладения информацией, способствует более глубокому усвоению изучаемого материала, формирует отношение к конкретной проблеме.

На практических занятиях важно разобраться в решении задач, не оставлять «непонятных» элементов. Решая упражнение или задачу, желательно предварительно понять, какой теоретический материал нужно использовать; наметить план решения, попробовать на его основе решить 1-2 аналогичные задачи. При решении задач всегда необходимо комментировать свои действия и не забывать о содержательной интерпретации.

Наиболее сложной для изучения в 1 семестре является тема «Аналитическая геометрия». Геометрия для многих обучающихся более сложна в усвоении, чем алгебра и математический анализ; а аналитическая геометрия, предполагающая изучение свойств геометрических объектов средствами алгебры на основе метода координат, усложняет ситуацию тем, что геометрические объекты описываются уравнениями, а это является непривычным и плохо воспринимается. В учебном пособии [4] разобрано большое количество задач, позволяющее разобраться с основными объектами этой темы.

Во 2 семестре сложной для изучения является тема «Интегральное исчисление», а именно: техника интегрирования. Для того чтобы ее освоить следует:

- выучить таблицу интегралов и прием непосредственного интегрирования функций, близких табличным;
- на большом количестве примеров разобрать основные приемы и методы интегрирования.

Контрольное тестирование проводится после определенного цикла практических занятий, обычно в конце темы, и является весьма эффективным методом проверки и оценки знаний и умений обучаемых, эффективно обеспечивает учет успеваемости. Тестирование осуществляется с помощью компьютерных средств: тестирующего комплекса АСТ-Тест Plus, содержащего программную среду для организации и проведения тестирования, обработки результатов и анализа качества тестовых заданий.

При подготовке к тестированию необходимо повторить основные положения соответствующей теории (определения, формулировки теорем, формулы, и т.п.) и алгоритмы решения типовых задач.

Экзамен имеет целью проверить и оценить учебную работу студентов, уровень полученных ими знаний и умение применять их к решению практических задач, овладение практическими навыками в объеме учебной программы.

Для подготовки к экзамену студентом выдается список экзаменационных вопросов и набор тренировочных задач, с которыми следует ознакомиться. Подготовку к экзамену рекомендуется осуществлять по уровневому принципу, последовательно переходя к более высокому уровню; изучение каждой темы курса можно выполнять по схеме:

- повторение теоретического материала на уровне формулировок, повторение алгоритмов решения типовых задач;
- изучение доказательств основных теорем курса;
- изучение доказательств по всему объему курса (для сильных студентов);
- решение тренировочных задач по данной теме;
- решение задач повышенной сложности (для сильных студентов);
- изучение дополнительной литературы.

Успешное освоение компетенций, формируемых данной учебной дисциплиной, предполагает оптимальное использование студентом времени самостоятельной работы. Самостоятельную работу студентов можно разделить на работу в часы учебных занятий и внеаудиторную работу. Внеаудиторная самостоятельная работа студентов включает чтение конспектов лекций, изучение теоретического материала по учебникам и учебным пособиям, решение теоретических задач, поставленных на лекции. А также выполнение обычного набора заданий после практических занятий, выполнение индивидуальных заданий, содержащих задачи повышенной сложности и олимпиадные, подготовку к тестированию и экзамену.

Целесообразно посвящать до 20 минут изучению конспекта лекции в тот же день после лекции и за день перед лекцией, а просмотреть и обдумать материал лекции перед практическим занятием. Теоретический материал изучать в течение недели до 2 часов, а готовиться к практическому занятию по дисциплине до 1,5 часов. При подготовке к практическому занятию повторить основные понятия и формулы по теме занятия, изучить примеры. Регулярно выполнять индивидуальные задания, выданные на самостоятельную работу; в случае возникновения трудностей с их выполнением подготовить вопросы преподавателю на время практических занятий или консультаций.

6. МАТЕРИАЛЬНО-ТЕХНИЧЕСКОЕ ОБЕСПЕЧЕНИЕ

По всем видам учебной деятельности в рамках дисциплины используются аудитории, оснащенные необходимым специализированным оборудованием.

Наименование специальных помещений	Оснащенность специальных помещений	Перечень лицензионного программного обеспечения / Реквизиты подтверждающего документа
1	2	3
учебные аудитории для проведения занятий лекционного типа	Мебель: <i>учебная мебель</i> Технические средства: <i>экран, проектор, компьютер</i>	MS Office, Windows / Корпоративные академические лицензии бессрочные Microsoft Open License №47425744, 48248803, 41251589, 46314939, 44964701, 43925361, 45936776, 47425744, 41875901, 41318363, 60102643;
учебные аудитории для проведения занятий семинарского типа, групповых и индивидуальных консультаций, текущего контроля и промежуточной аттестации	Мебель: <i>учебная мебель</i>	OpenOffice / свободно распространяемое ПО (лицензия LGPL).

Для самостоятельной работы обучающихся предусмотрены помещения, укомплектованные специализированной мебелью, оснащенные компьютерной техникой с возможностью подключения к сети «Интернет» и обеспечением доступа в электронную информационно-образовательную среду университета.

Наименование помещений для самостоятельной работы обучающихся	Оснащенность помещений для самостоятельной работы обучающихся	Перечень лицензионного программного обеспечения / Реквизиты подтверждающего документа
Помещение для самостоятельной работы обучающихся (читальный зал Научной библиотеки)	Мебель: <i>учебная мебель</i> Комплект специализированной мебели: компьютерные столы Оборудование: компьютерная техника с подключением к информационно-коммуникационной сети «Интернет» и доступом в электронную информационно-образовательную среду образовательной организации, веб-камеры, коммуникационное оборудование, обеспечивающее доступ к сети интернет (проводное соединение и беспроводное соединение по технологии Wi-Fi)	Microsoft Windows 7 pro Лицензия №49487340 Microsoft Office2007 Лицензия №49487340
Компьютерный класс (ауд. 401/А)	Мебель: <i>учебная мебель</i> Комплект специализированной мебели: компьютерные столы Технические средства: компьютерная техника с подключением к информационно-коммуникационной сети «Интернет» и доступом в электронную информационно-образовательную среду образовательной организации, веб-камеры, коммуникационное оборудование, обеспечивающее доступ к сети интернет (проводное и беспроводное соединение по технологии Wi-Fi)	Microsoft Windows 7 pro Лицензия №49487340 Microsoft Office2007 Лицензия №49487340 Пакет символьных вычислений Maxima / свободно распространяемое ПО
Помещение для самостоятельной работы обучающихся (ауд. 333/А)	Мебель: <i>учебная мебель</i> Комплект специализированной мебели: компьютерные столы Оборудование: компьютерная техника с	Microsoft Windows XP Лицензия №44964701 Microsoft Office 2007 Лицензия №44964701

21.03.01 «Нефтегазовое дело»
«Технологии и оборудование нефтегазового дела»

Наименование помещений для самостоятельной работы обучающихся	Оснащенность помещений для самостоятельной работы обучающихся	Перечень лицензионного программного обеспечения / Реквизиты подтверждающего документа
	подключением к информационно-коммуникационной сети «Интернет» и доступом в электронную информационно-образовательную среду образовательной организации, веб-камеры, коммуникационное оборудование, обеспечивающее доступ к сети интернет (проводное соединение и беспроводное соединение по технологии Wi-Fi)	

7. ТЕКУЩИЙ КОНТРОЛЬ УСПЕВАЕМОСТИ И ПРОМЕЖУТОЧНАЯ АТТЕСТАЦИЯ

Проверка достижения результатов обучения по дисциплине осуществляется в рамках текущего контроля успеваемости и промежуточной аттестации.

7.1. Текущий контроль успеваемости

Текущий контроль успеваемости включает в себя мероприятия по оцениванию выполнения заданий на практических занятиях, заданий для самостоятельной работы. Мероприятия текущего контроля успеваемости приведены в таблице 7.1.

Таблица 7.1 – Мероприятия текущего контроля успеваемости

Обоз- начение	Наименование	Форма контроля
ПР04	Линейная алгебра	Тест компьютерный
ПР08	Уравнение прямой	Тест компьютерный
ПР12	Предел функции в точке и на бесконечности.	Тест компьютерный
ПР21	Первообразная. Неопределенный интеграл	тест компьютерный
ПР25	Определенный интеграл	Тест компьютерный
ПР29	Дифференциальные уравнения	тест компьютерный
СР05	ФНП	реферат

7.2. Промежуточная аттестация

Формы промежуточной аттестации по дисциплине приведены в таблице 7.2.

Таблица 7.2 – Формы промежуточной аттестации

Обоз- начение	Форма отчетности	Очная
Экз01	Экзамен	1 семестр
Экз02	Экзамен	2 семестр

8. ФОНД ОЦЕНОЧНЫХ СРЕДСТВ

8.1. Оценочные средства

Оценочные средства соотнесены с результатами обучения по дисциплине и индикаторами достижения компетенций.

ИД-1 (ОПК-1) Знать: знание основных понятий и методов линейной алгебры и аналитической геометрии, интегрального и дифференциального исчисления, теории дифференциальных уравнений

Результаты обучения	Контрольные мероприятия
знает основные понятия и методы линейной алгебры и аналитической геометрии, интегрального и дифференциального исчисления, теории дифференциальных уравнений	ПР04, ПР08, ПР12, ПР21, ЭК301, ЭК302

Тестовые задания к ПР04 (примеры)

1. Равенство
$$\begin{vmatrix} 0 & 1 & 3 \\ \lambda & -2 & -1 \\ 0 & 3 & 4 \end{vmatrix} = 10$$
 выполняется при λ равном _____.

2. Верное утверждение:

- 1) если элементы главной диагонали определителя равны нулю, то определитель также равен нулю;
- 2) если к элементам одной строки определителя прибавить соответствующие элементы другой строки, то получится определитель равный нулю;
- 3) если в определителе есть два пропорциональных столбца, то он равен нулю.

3. Система линейных не однородных уравнений
$$\begin{cases} 5x_1 - 3x_2 + x_3 = 3, \\ 3x_1 + 4x_2 - x_3 = -2, \\ 2x_1 - 7x_2 + 2x_3 = \lambda. \end{cases}$$
 имеет бесконечное число решений при λ равном _____.

Тестовые задания к ПР08 (примеры)

1. Укажите уравнение перпендикуляра, опущенного из точки $A(4, 2)$, на прямую $3x + y + 5 = 0$

1) $3x + y - 14 = 0$;

2) $3x - y - 10 = 0$;

3) $x - 3y + 2 = 0$;

4) $x + 3y - 10 = 0$.

2. Найдите расстояние от точки $A(4, -2)$ до прямой $2x - 3y - 1 = 0$

1) 13; 2) 5; 3) $\sqrt{13}$; 4) $\sqrt{5}$.

3. Установите, какая из приведенных точек лежит на прямой $\frac{x-1}{-2} = \frac{y+1}{4} = \frac{z}{2}$

1) (2,-3,-1); 2) (2,2,1); 3) (2,-1,1); 4) (2,6,1).

4. Установите, какая из приведенных точек лежит на прямой $\frac{x-1}{-2} = \frac{y+1}{4} = \frac{z}{2}$

1) (2,-3,-1); 2) (2,2,1); 3) (2,-1,1); 4) (2,6,1).

Тестовые задания к ПР12 (примеры)

1. Мера множества точек прямой $(-\infty; 5] \cap [4; +\infty)$ равна...

2. Значение предела $\lim_{x \rightarrow 0} \frac{10x^2 - 4x + 10}{2x^2 + 3x - 2}$ равно...

3. Число точек разрыва функции $y = \frac{x}{(x+1)^3(x^4-4)}$ равно...

1) 2; 2) 0; 3) 3; 4) 1.

Тестовые задания к ПР21 (примеры)

1. Интеграл $\int \sin(1-x) dx$ равен

1) $\frac{\sin^2(1-x)}{2} + C$; 2) $-\cos(1-x) + C$;

3) $\cos(1-x) + C$; 4) $\frac{\cos^2(1-x)}{2} + C$.

2. Если в неопределенном интеграле $\int (2x + 1) \ln\left(\frac{x}{3} + 1\right) dx$, применяя формулу интегрирования по частям: $\int u dv = uv - \int v du$, положить, что $dv = (2x + 1) dx$, то дифференциал функции $u(x)$ будет равен

1) $\frac{dx}{3(x+3)}$; 2) $\frac{dx}{x+3}$; 3) $\ln\left(\frac{x}{3} + 1\right) dx$; 4) .

3. В неопределенном интеграле $\int \cos 5x \cdot \cos 3x dx$ применена формула преобразования произведения тригонометрических функций в сумму, тогда множество всех первообразных интегрируемой функции равно

$$\frac{1}{4} \sin 2x + \frac{1}{16} \sin 8x + C$$

1) ; 2)

$$\frac{1}{2} \sin 2x + \frac{1}{8} \sin 8x + C$$

;

$$\frac{1}{4} \cos 2x + \frac{1}{16} \cos 8x + C$$

2)-: ; 3)

$$\frac{1}{4} \sin 2x - \frac{1}{16} \sin 8x + C$$

Тестовые задания к ПР25 (примеры)

1. Определенный интеграл $\int_a^b (7f(x) + 3g(x)) dx$ может быть равен

1) $7 \int_a^b f(x) dx + 3 \int_a^b g(x) dx$; 2) $21 \int_a^b f(x) g(x) dx$;
 3) $\frac{7}{3} \int_a^b \frac{f(x)}{g(x)} dx$; 4) $10 \int_a^b (f(x) + g(x)) dx$.

2. В определенном интеграле $\int_0^x \frac{dx}{1+\sqrt{x}}$ введена новая переменная $t = \sqrt{x}$. Тогда интеграл примет вид:

1) $\int_0^x \frac{2tdt}{1+t}$; 2) $\int_0^x \frac{2tdt}{1+t}$; 3) $\int_0^x \frac{2tdt}{1+t}$; 4) $\int_0^x \frac{2tdt}{1+t}$.

Тестовые задания к ПР29 (примеры)

1. Дано дифференциальное уравнение $y'tgx - y = 0$. Тогда его решением является функция

1) $y = \frac{1}{\sin x}$; 2) $y = \cos x$; 3) $y = \frac{1}{\cos x}$; 4) $y = \sin x$.

2. Частное решение дифференциального уравнения $(x^2 + 1) \cdot y' = 2xy$ при $y(1) = 4$ имеет вид

1) $y = 2(x^2 + 1)$; 2) $y = x^2 + 2$; 3) $y = \ln(x^2 + 1)$; 4) $y = \frac{x^2 + 1}{4}$.

3. Уравнение $y' + xy = x^2 y^6$ является...

- 1) линейным неоднородным дифференциальным уравнением 1 порядка;
- 2) однородным дифференциальным уравнением;
- 3) уравнением Бернулли;
- 4) уравнением с разделяющимися переменными.

4. Установите соответствие между дифференциальными уравнениями первого порядка и их названиями:

- | | |
|--|---|
| 1) $\sin^2 x dy = y \ln^2 y \sin x dx$; | 1) дифференциальное уравнение с разделяющимися переменными; |
| 2) $(x^2 - 3y^2) dx + 2xy dy = 0$; | 2) уравнение Бернулли; |
| 3) $y' \sin x + y \cos x = x^8$; | 3) линейное дифференциальное уравнение; |
| 4) $2 \ln x \cdot y' + \frac{y}{x} = \frac{\cos x}{y}$; | 4) однородное дифференциальное уравнение. |

Теоретические вопросы к экзамену ЭК301

- 1 Вычисление определителей
Действия с матрицами
- 2 Решение и исследование систем линейных алгебраических уравнений
- 3 Обзорное занятие по линейной алгебре
- 4 Скалярное произведение векторов
- 5 Векторное и смешанное произведения векторов

- 6 Приложения векторной алгебры
- 7 Уравнения прямой линии на плоскости
- 8 Уравнения плоскости
- 9 Уравнения прямой в пространстве
- 10 Линии второго порядка
- 11 Простейшие свойства функций. Пределы рациональных функций
- 12 Пределы иррациональных и трансцендентных функций
- 13 Нахождение производных сложных функций.
- 14 Техника дифференцирования. Приложения производной и дифференциала.
- 15 Правило Лопиталья. Нахождение асимптот
- 16 Исследование функций с помощью производных
- 17 Общее исследование функций

Теоретические вопросы к экзамену ЭК302

- 1 Частные производные. Производная по направлению.
- 2 Экстремум функции двух переменных
- 3 Простейшие приемы интегрирования
- 4 Основные методы интегрирования
- 5 Интегрирование рациональных, иррациональных и тригонометрических функций
- 6 Техника интегрирования
- 7 Свойства и вычисление определенного интеграла
- 8 Приложения определенного интеграла
- 9 Несобственные интегралы
- 10 Интегрирование дифференциальных уравнений первого порядка: с разделяющимися переменными, однородные, линейные.
- 11 Интегрирование дифференциальных уравнений первого порядка. Задача Коши.
- 12 Простейшие дифференциальные уравнения высших порядков. Однородные линейные дифференциальные уравнения второго порядка с постоянными коэффициентами
- 13 Неоднородные линейные дифференциальные уравнения второго порядка с постоянными коэффициентами. Специальный вид правой части
- 14 Неоднородные линейные дифференциальные уравнения второго порядка с постоянными коэффициентами. Метод вариации произвольных постоянных

ИД-2 (ОПК-1) уметь применять методы линейной алгебры и геометрии, математического анализа и дифференциальных уравнений для объективного научно-исследовательского анализа, моделирования и решения поставленных физико-математических задач в профессиональной деятельности

Результаты обучения	Контрольные мероприятия
Умеет применять методы линейной алгебры и геометрии, математического анализа и дифференциальных уравнений для объективного научно-исследовательского анализа применительно к предметной области	ПР04, ПР11, ПР16, ПР20, ПР27, ПР32, ЭК301, ЭК302

Тестовые задания к ПР04 (примеры)

1. Алгебраическое дополнение элемента a_{32} матрицы $A = \begin{pmatrix} 1 & -2 & 0 \\ 3 & 4 & -1 \\ 0 & 3 & 1 \end{pmatrix}$ имеет вид

$$1) A_{32} = \begin{vmatrix} 1 & 0 \\ 3 & -1 \end{vmatrix}; \quad 2) A_{32} = -\begin{vmatrix} 1 & -3 \\ 0 & 1 \end{vmatrix}; \quad 3) A_{32} = \begin{vmatrix} -3 & -3 \\ -9 & 0 \end{vmatrix}; \quad 4) A_{32} = -\begin{vmatrix} 1 & 0 \\ 3 & -1 \end{vmatrix}.$$

2. Даны матрицы $A = \begin{pmatrix} -1 & 3 \\ 4 & 2 \end{pmatrix}$ и $B = \begin{pmatrix} 1 & 0 \\ -2 & 2 \end{pmatrix}$. Тогда решение матричного уравнения $A + X = B$ имеет вид

1) $\begin{pmatrix} 0 & 3 \\ 2 & 4 \end{pmatrix}$; 2) $\begin{pmatrix} 2 & 3 \\ 6 & 4 \end{pmatrix}$; 3) $\begin{pmatrix} 2 & -3 \\ -6 & 0 \end{pmatrix}$; 4) $\begin{pmatrix} 0 & -3 \\ 2 & 0 \end{pmatrix}$.

Тестовые задания к ПР11 (примеры)

1. Длина вектора $\vec{m} - 3\vec{n}$, где $|\vec{m}| = |\vec{n}| = 1$ и $\vec{m} \perp \vec{n}$ равна

2. Проекция вектора $\vec{a} = \{-1; 1; -2\}$ на направление вектора $\vec{b} = \{6; -2; 3\}$ равна...

3. Найдите расстояние от точки $A(4, -2)$ до прямой $2x - 3y - 1 = 0$

1) 13; 2) 5; 3) $\sqrt{13}$; 4) $\sqrt{5}$.

Тестовые задания к ПР16 (примеры)

1. Значение предела $\lim_{x \rightarrow 0} \frac{10x^2 - 4x + 10}{2x^2 + 3x - 2}$ равно...

2. К графику функции $y = \frac{9}{8} \operatorname{tg}^2 x$ в точке $A(\frac{\pi}{6}, \frac{3}{8})$ проведена касательная. Угол (в градусах), который образует эта касательная с положительным направлением оси абсцисс равен....

Тестовые задания к ПР20 (примеры)

1. Для функции $z = x^2y + y^3$ справедливы соотношения

1) $z'_x = 2xy + 3y^2$ 2) $\sum_{n=1}^{\infty} \arcsin \frac{1}{2^n}$ 3) $y'' - \frac{1}{2}y' + \frac{1}{16}y = 0$ 4) $\sum_{n=1}^{\infty} \frac{2+n^2}{n^3+1}$.

2. Для стационарных точек функции $z = x^2 + y^2 + xy - 6x - 9y$ справедливы утверждения:

- 1) их число равно 1; 2) их число равно 2;
3) сумма их координат равна 2; 4) сумма их координат равна 5.

Тестовые задания к ПР27 (примеры)

1. В определенном интеграле $\int_0^1 \frac{dx}{1+\sqrt{x}}$ введена новая переменная $t = \sqrt{x}$. Тогда интеграл примет вид:

1) $\int_0^1 \frac{2tdt}{1+t}$; 2) $\int_0^1 \frac{2tdt}{1+t}$; 3) $\int_0^1 \frac{2tdt}{1+t}$; 4) $\int_0^1 \frac{2tdt}{1+t}$.

2. Площадь фигуры, изображенной на рисунке,

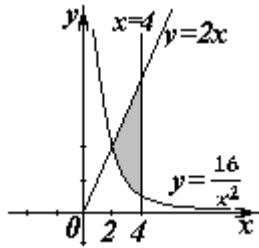

равна...

Тестовые задания к ПР32 (примеры)

1. Порядок дифференциального уравнения $(1+x^2)y''' + 2xy'' = x^3$ равен....

2. Дано дифференциальное уравнение $y'tgx - y = 0$. Тогда его решением является функция

- 1) $\frac{\cos^2(1-x)}{2} + C$; 2) $y = \cos x$; 3) $y = \frac{1}{\cos x}$; 4) $y = \sin x$.

Тестовые вопросы к экзамену ЭК301

1. Равенство $\begin{vmatrix} 0 & 1 & 3 \\ \lambda & -2 & -1 \\ 0 & 3 & 4 \end{vmatrix} = 10$ выполняется при λ равном _____.

2. Верное утверждение:

1) если элементы главной диагонали определителя равны нулю, то определитель также равен нулю;

2) если к элементам одной строки определителя прибавить соответствующие элементы другой строки, то получится определитель равный нулю;

3) если в определителе есть два пропорциональных столбца, то он равен нулю.

3. Алгебраическое дополнение элемента a_{32} матрицы $A = \begin{pmatrix} 1 & -2 & 0 \\ 3 & 4 & -1 \\ 0 & 3 & 1 \end{pmatrix}$ имеет вид

- 1) $A_{32} = \begin{vmatrix} 1 & 0 \\ 3 & -1 \end{vmatrix}$; 2) $A_{32} = -\begin{vmatrix} 1 & -3 \\ 0 & 1 \end{vmatrix}$; 3) $A_{32} = \begin{vmatrix} -3 & -3 \\ -9 & 0 \end{vmatrix}$; 4) $A_{32} = -\begin{vmatrix} 1 & 0 \\ 3 & -1 \end{vmatrix}$.

4. Даны матрицы $A = \begin{pmatrix} -1 & 3 \\ 4 & 2 \end{pmatrix}$ и $B = \begin{pmatrix} 1 & 0 \\ -2 & 2 \end{pmatrix}$. Тогда решение матричного уравнения

$A + X = B$ имеет вид

- 1) $\begin{pmatrix} 0 & 3 \\ 2 & 4 \end{pmatrix}$; 2) $\begin{pmatrix} 2 & 3 \\ 6 & 4 \end{pmatrix}$; 3) $\begin{pmatrix} 2 & -3 \\ -6 & 0 \end{pmatrix}$; 4) $\begin{pmatrix} 0 & -3 \\ 2 & 0 \end{pmatrix}$.

5. Решение системы линейных уравнений $\begin{cases} 7x - 2y = 6, \\ 3x + 5y = -4, \end{cases}$ методом Крамера можно

представить в виде

$$1) \quad x = \frac{\begin{vmatrix} 7 & 6 \\ 3 & -4 \end{vmatrix}}{\begin{vmatrix} 7 & -2 \\ 3 & 5 \end{vmatrix}}, y = \frac{\begin{vmatrix} 6 & -2 \\ -4 & 5 \end{vmatrix}}{\begin{vmatrix} 7 & -2 \\ 3 & 5 \end{vmatrix}}; \quad 2) \quad x = \frac{\begin{vmatrix} -2 & 6 \\ 5 & -4 \end{vmatrix}}{\begin{vmatrix} 7 & -2 \\ 3 & 5 \end{vmatrix}}, y = \frac{\begin{vmatrix} 6 & 7 \\ -4 & 3 \end{vmatrix}}{\begin{vmatrix} 7 & -2 \\ 3 & 5 \end{vmatrix}};$$

$$3) \quad x = \frac{\begin{vmatrix} 6 & -2 \\ -4 & 5 \end{vmatrix}}{\begin{vmatrix} 7 & -2 \\ 3 & 5 \end{vmatrix}}, y = \frac{\begin{vmatrix} 7 & 6 \\ 3 & -4 \end{vmatrix}}{\begin{vmatrix} 7 & -2 \\ 3 & 5 \end{vmatrix}}; \quad 4) \quad x = \frac{\begin{vmatrix} 7 & -2 \\ 3 & 5 \end{vmatrix}}{\begin{vmatrix} 6 & -2 \\ -4 & 5 \end{vmatrix}}, y = \frac{\begin{vmatrix} 7 & -2 \\ 3 & 5 \end{vmatrix}}{\begin{vmatrix} 7 & 6 \\ 3 & -4 \end{vmatrix}}.$$

6. Система линейных не однородных уравнений $\begin{cases} 5x_1 - 3x_2 + x_3 = 3, \\ 3x_1 + 4x_2 - x_3 = -2, \\ 2x_1 - 7x_2 + 2x_3 = \lambda. \end{cases}$ имеет бесконечное

число решений при λ равном _____ .

7. Если векторы $\vec{a} = (-3, -2, 1)$ и $\vec{b} = (-4, 8, -4)$, то $-\vec{a} - \vec{b}$ равно:

1) $(7, -6, 3)$; 2) $(6, 3, -1)$; 3) $(-7, 6, -3)$; 4) 4.

8. Длина вектора $\vec{m} - 3\vec{n}$, где $|\vec{m}| = |\vec{n}| = 1$ и $\vec{m} \perp \vec{n}$ равна _____ .

9. Проекция вектора $\vec{a} = \{-1; 1; -2\}$ на направление вектора $\vec{b} = \{6; -2; 3\}$ равна...

10. Укажите уравнение перпендикуляра, опущенного из точки $A(4, 2)$, на прямую $3x + y + 5 = 0$

1) $3x + y - 14 = 0$; 2) $3x - y - 10 = 0$;
3) $x - 3y + 2 = 0$; 4) $x + 3y - 10 = 0$.

11. Найдите расстояние от точки $A(4, -2)$ до прямой $2x - 3y - 1 = 0$

1) 13; 2) 5; 3) $\sqrt{13}$; 4) $\sqrt{5}$.

12. Уравнением плоскости, проходящей через точку $M(-1, 5, 1)$, параллельно плоскости $3x + 4y - 5z + 8 = 0$ является

13. Установите, какая из приведенных точек лежит на прямой $\frac{x-1}{-2} = \frac{y+1}{4} = \frac{z}{2}$

1) $(2, -3, -1)$; 2) $(2, 2, 1)$; 3) $(2, -1, 1)$; 4) $(2, 6, 1)$.

14. Мера множества точек прямой $(-\infty; 5] \cap [4; +\infty)$ равна....

15. Значение предела $\lim_{x \rightarrow 0} \frac{10x^2 - 4x + 10}{2x^2 + 3x - 2}$ равно...

16. Число точек разрыва функции $y = \frac{x^2 - 1}{(x+2)(x^4 + 4)}$ равно...

1) 2; 2) 0; 3) 3; 4) 1.

17. Если $y = \frac{3+x^2}{x-1}$, то $\frac{dy}{dx}$ имеет вид

1) $\frac{2x}{(x-1)^2}$; 2) $\frac{3x^2-2x-3}{(x-1)^2}$; 3) $\frac{2x}{x-1}$; 4) $\frac{x^2-2x-3}{(x-1)^2}$.

18. Если $x^2 + y^2 = \sin y + 1$, то значение производной $\frac{dx}{dy}$ в точке $y = 0$ и $x = +1$ равно...

19. Если $y = \operatorname{arctg} x$, то $\frac{d^2y}{dx^2}$ имеет вид

1) $\frac{-2x}{(1-x^2)^2}$; 2) $\frac{-(1+x)^2}{(1+x^2)^2}$; 3) $\frac{-2x}{(1+x^2)^2}$; 4) $\frac{2x}{(1+x^2)^2}$.

20. К графику функции $y = \frac{9}{8}\operatorname{tg}^2 x$ в точке $A(\frac{\pi}{6}, \frac{3}{8})$ проведена касательная. Угол (в градусах), который образует эта касательная с положительным направлением оси абсцисс равен....

21. Если применить правило Лопиталья, то $\lim_{x \rightarrow 0} \frac{1 - \cos x}{\operatorname{arctg} x^2}$ равен

1) 0.5; 2) $\lim_{x \rightarrow 0} \frac{-\sin x}{2x/\operatorname{tg} x^2}$; 3) $\lim_{x \rightarrow 0} \frac{\sin x(1+x^4)}{2x}$; 4) $\lim_{x \rightarrow 0} \frac{\sin x(1+x^2)}{2x}$.

Тестовые вопросы к экзамену ЭК302

4. Функция $y = x^2 e^{-x^2/2}$ убывает на интервале(ах)

1) $(-\infty, -\sqrt{2})$; 2) $(-\sqrt{2}, 0)$; 3) $(\sqrt{2}, +\infty)$; 4) $(0, \sqrt{2})$;
5) $(-\infty, -\sqrt{2})$ и $(0, \sqrt{2})$; 6) $(-\infty, -\sqrt{2})$ и $(\sqrt{2}, +\infty)$.

5. Пусть $y = x^4(x-5)$, тогда график этой функции является выпуклым вниз на интервале(ах)

1) $(-\infty, 0)$; 2) $(0, 3)$; 3) $(-\infty, 0)$ и $(3, +\infty)$;
4) $(3, +\infty)$; 5) $(-\infty, 0)$ и $(0, 3)$; 6) $(0, 3)$ и $(3, +\infty)$.

6. Точкой (точками) перегиба графика функции $y = x^4(x-5)$ является точка (являются точки)

1) $(3, -162)$; 2) $(0, 0)$ и $(3, -162)$; 3) 0; 4) 3.

7. Интеграл $\int \sin(1-x) dx$ равен

1) $\frac{\sin^2(1-x)}{2} + C$; 2) $-\cos(1-x) + C$;
3) $\cos(1-x) + C$; 4) $\frac{\cos^2(1-x)}{2} + C$.

8. Если в неопределенном интеграле $\int (2x + 1) \ln\left(\frac{x}{3} + 1\right) dx$, применяя формулу интегрирования по частям: $\int u dv = uv - \int v du$, положить, что $dv = 2x + 1 dx$, то дифференциал функции $u(x)$ будет равен

- 1) $\frac{dx}{3(x+3)}$; 2) $\frac{dx}{x+3}$; 3) $\ln\left(\frac{x}{3} + 1\right) dx$; 4)

$$\frac{3dx}{(x+3)}$$

9. В неопределенном интеграле $\int \cos 5x \cdot \cos 3x dx$ применена формула преобразования произведения тригонометрических функций в сумму, тогда множество всех первообразных интегрируемой функции равно

- 1) ; 2)

;

- 2)-: ; 3)

10. Определенный интеграл $\int_a^b (7f(x) + 3g(x)) dx$ может быть равен

- 1) $7 \int_a^b f(x)dx + 3 \int_a^b g(x)dx$; 2) $21 \int_a^b f(x)g(x)dx$;
3) $\frac{7}{3} \int_a^b \frac{f(x)}{g(x)} dx$; 4) $10 \int_a^b (f(x) + g(x))dx$.

11. В определенном интеграле $\int_0^4 \frac{dx}{1+\sqrt{x}}$ введена новая переменная $t = \sqrt{x}$. Тогда интеграл примет вид:

- 1) $\int_0^2 \frac{2tdt}{1+t}$; 2) $\int_0^2 \frac{2tdt}{1+t}$; 3) $\int_0^2 \frac{2tdt}{1+t}$; 4) $\int_0^4 \frac{2tdt}{1+t}$.

12. Определенный интеграл $\int_0^{\pi} x \sin x dx$ равен... .

13. Площадь фигуры, изображенной на рисунке,

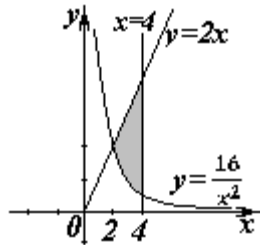

равна...

14. Порядок дифференциального уравнения $(1+x^2)y''' + 2xy'' = x^3$ равен....

15. Дано дифференциальное уравнение $y'tgx - y = 0$. Тогда его решением является функция

- 1) $y = \frac{1}{\sin x}$; 2) $y = \cos x$; 3) $y = \frac{1}{\cos x}$; 4) $y = \sin x$.

16. Частное решение дифференциального уравнения $(x^2 + 1) \cdot y' = 2xu$ при $y(1) = 4$ имеет вид

- 1) $y = 2(x^2 + 1)$; 2) $y = x^2 + 2$; 3) $y = \ln(x^2 + 1)$; 4) $y = \frac{x^2 + 1}{4}$.

17. Уравнение $y' + xy = x^2 y^6$ является...

- 1) линейным неоднородным дифференциальным уравнением 1 порядка;
2) однородным дифференциальным уравнением;
3) уравнением Бернулли;
4) уравнением с разделяющимися переменными.

18. Установите соответствие между дифференциальными уравнениями первого порядка и их названиями:

- | | |
|--|---|
| 1) $\sin^2 x dy = y \ln^2 y \sin x dx$; | 1) дифференциальное уравнение с разделяющимися переменными; |
| 2) $(x^2 - 3y^2) dx + 2xy dy = 0$; | 2) уравнение Бернулли; |
| 3) $y' \sin x + y \cos x = x^8$; | 3) линейное дифференциальное уравнение; |
| 4) $2 \ln x \cdot y' + \frac{y}{x} = \frac{\cos x}{y}$; | 4) однородное дифференциальное уравнение. |

19. Установите соответствие между дифференциальными уравнениями и способом их решения:

- | | |
|--|---|
| 1) $\frac{x dx}{1+y} - \frac{y dy}{1+x} = 0$; | 1) замена переменной $z = \frac{y}{x}$, где $z = z(x)$; |
| 2) $(x^2 + xy + y^2) dx = x^2 dy$; | 2) подстановка $y = uv$, где $u = u(x), v = v(x)$; |
| 3) $y' = a \sin x + by$; | 3) разделение переменных; |
| 4) $y'' = x^2 - 3x$; | 4) двукратное интегрирование. |

20. Общее решение дифференциального уравнения $y'' = 12e^{-2x}$ имеет вид...

- | | |
|---|--|
| 1) $y = -12e^{-2x} + \frac{C_1}{2}x^2 + C_2x + C_3$; | 2) $y = -96e^{-2x} + \frac{C_1}{2}x^2 + C_2x + C_3$; |
| 2) $y = 1,5e^{-2x} + C$; | 3) $y = -1,5e^{-2x} + \frac{C_1}{2}x^2 + C_2x + C_3$. |

21. Общее решение дифференциального уравнения $\frac{y'}{y} + \frac{2}{x} = 0$ имеет вид...

- | | | | |
|--------------------|--------------------------|---------------------|------------------|
| 1) $y = -2x + C$; | 2) $y = \frac{C}{x^2}$; | 3) $y = -x^2 + C$; | 4) $y = -Cx^2$. |
|--------------------|--------------------------|---------------------|------------------|

22. Однородному дифференциальному уравнению второго порядка $3y'' - y' - y = 0$ соответствует характеристическое уравнение

- 1) $3 - \lambda - \lambda^2 = 0$; 2) $3\lambda^2 - \lambda - 1 = 0$; 3) $3\lambda^2 + \lambda + 1 = 0$; 4) $3 + \lambda + \lambda^2 = 0$.

23. Указать вид общего решения дифференциального уравнения $y'' - 5y' = -5$, если частным решением является функция $y^* = x$

- | | |
|---------------------------------|----------------------------------|
| 1) $y = C_1 + C_2e^{5x} + 5x$; | 2) $y = C_1 + C_2e^{-5x} - 5x$; |
| 3) $y = C_1 + C_2e^{5x} + x$; | 4) $y = C_1 + C_2e^{5x} - x$. |

24. Частному решению линейного неоднородного дифференциального уравнения $y'' - 4y' = 1 + 4x + 3x^2$ по виду его правой части соответствует функция ...

- 1) $y = Ax^2 + Bx + C$; 2) $y = Ax + B$; 3) $y = C_1e + C_2e^{4x}$; 4) $y = (Ax^2 + Bx + C)x$.

ИД-3 (ОПК-1) умение выявлять математически обоснованные закономерности и причинно-следственные связи на основе информации, представленной в различных формах (в таблицах, диаграммах, графиках)

Результаты обучения	Контрольные мероприятия
Умеет решать задачи дифференциального и интегрального исчисления, имеющие прикладную направленность и обеспечивающие подготовку к научно-исследовательской деятельности	ПР16, ПР20, ПР27, ПР32, ЭК301, ЭК302

1. Число точек разрыва функции $y = \frac{x}{(x+1)^3(x^4-4)}$ равно...
1) 2; 2) 0; 3) 3; 4) 1.
2. Если $y = \frac{3+x^2}{x-1}$, то $\frac{dy}{dx}$ имеет вид
1) $\frac{2x}{(x-1)^2}$; 2) $\frac{3x^2-2x-3}{(x-1)^2}$; 3) $\frac{2x}{x-1}$; 4) $\frac{x^2-2x-3}{(x-1)^2}$.
3. Если $x^2 + y^2 = \sin y + 1$, то значение производной $\frac{dx}{dy}$ в точке $y = 0$ и $x = +1$ равно...
4. Если $y = \arctg x$, то $\frac{d^2y}{dx^2}$ имеет вид
1) $\frac{-2x}{(1-x^2)^2}$; 2) $\frac{-(1+x)^2}{(1+x^2)^2}$; 3) $\frac{-2x}{(1+x^2)^2}$; 4) $\frac{2x}{(1+x^2)^2}$.
5. К графику функции $y = \frac{9}{8} \operatorname{tg}^2 x$ в точке $A(\frac{\pi}{6}, \frac{3}{8})$ проведена касательная. Угол (в градусах), который образует эта касательная с положительным направлением оси абсцисс равен....
6. Если применить правило Лопиталья, то $\lim_{x \rightarrow 0} \frac{1 - \cos x}{\arctg x^2}$ равен

1) 0.5; 2) $\lim_{x \rightarrow 0} \frac{-\sin x}{2x/\operatorname{tg} x^2}$; 3) $\lim_{x \rightarrow 0} \frac{\sin x(1+x^4)}{2x}$; 4) $\lim_{x \rightarrow 0} \frac{\sin x(1+x^2)}{2x}$.

7. Функция $y = x^2 e^{-x^2/2}$ убывает на интервале(ах)

1) $(-\infty, -\sqrt{2})$; 2) $(-\sqrt{2}, 0)$; 3) $(\sqrt{2}, +\infty)$; 4) $(0, \sqrt{2})$;
5) $(-\infty, -\sqrt{2})$ и $(0, \sqrt{2})$; 6) $(-\infty, -\sqrt{2})$ и $(\sqrt{2}, +\infty)$.

8. Пусть $y = x^4(x-5)$, тогда график этой функции является выпуклым вниз на интервале(ах)

1) $(-\infty, 0)$; 2) $(0, 3)$; 3) $(-\infty, 0)$ и $(3, +\infty)$;
4) $(3, +\infty)$; 5) $(-\infty, 0)$ и $(0, 3)$; 6) $(0, 3)$ и $(3, +\infty)$.

9. Точкой (точками) перегиба графика функции $y = x^4(x-5)$ является точка (являются точки)

1) $(3, -162)$; 2) $(0, 0)$ и $(3, -162)$; 3) 0; 4) 3.

10. Интеграл $\int \sin(1-x) dx$ равен

1) $\frac{\sin^2(1-x)}{2} + C$; 2) $-\cos(1-x) + C$;
3) $\cos(1-x) + C$; 4) $\frac{\cos^2(1-x)}{2} + C$.

11. Если в неопределенном интеграле $\int (2x+1) \ln\left(\frac{x}{3}+1\right) dx$, применяя формулу интегрирования по частям: $\int u dv = uv - \int v du$, положить, что $dv = 2x+1 dx$, то дифференциал функции $u(x)$ будет равен

1) $\frac{dx}{3(x+3)}$; 2) $\frac{dx}{x+3}$; 3) $\ln\left(\frac{x}{3}+1\right) dx$; 4)

$\frac{3dx}{(x+3)}$

12. В неопределенном интеграле $\int \cos 5x \cdot \cos 3x dx$ применена формула преобразования произведения тригонометрических функций в сумму, тогда множество всех первообразных интегрируемой функции равно

1) ; 2)

;

2):- ; 3)

13. Определенный интеграл $\int_a^b (7f(x) + 3g(x))dx$ может быть равен

- 1) $7 \int_a^b f(x)dx + 3 \int_a^b g(x)dx$; 2) $21 \int_a^b f(x)g(x)dx$;
3) $\frac{7}{3} \int_a^b \frac{f(x)}{g(x)}dx$; 4) $10 \int_a^b (f(x) + g(x))dx$.

14. В определенном интеграле $\int_0^1 \frac{dx}{1+\sqrt{x}}$ введена новая переменная $t = \sqrt{x}$. Тогда интеграл примет вид:

- 1) $\int_0^1 \frac{2tdt}{1+t}$; 2) $\int_0^1 \frac{2tdt}{1+t}$; 3) $\int_0^1 \frac{2tdt}{1+t}$; 4) $\int_0^1 \frac{2tdt}{1+t}$.

15. Определенный интеграл $\int_0^{\frac{\pi}{2}} x \sin x dx$ равен... .

16. Площадь фигуры, изображенной на рисунке,

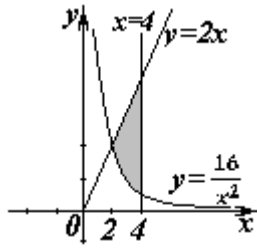

равна...

17. Порядок дифференциального уравнения $(1 + x^2)y''' + 2xy'' = x^3$ равен...
18. Дано дифференциальное уравнение $y'tgx - y = 0$. Тогда его решением является функция
- 1) $y = \frac{1}{\sin x}$; 2) $y = \cos x$; 3) $y = \frac{1}{\cos x}$; 4) $y = \sin x$.
19. Частное решение дифференциального уравнения $(x^2 + 1) \cdot y' = 2xy$ при $y(1) = 4$ имеет вид
- 1) $y = 2(x^2 + 1)$; 2) $y = x^2 + 2$; 3) $y = \ln(x^2 + 1)$; 4) $y = \frac{x^2 + 1}{4}$.
20. Уравнение $y' + xy = x^2y^6$ является...
- 1) линейным неоднородным дифференциальным уравнением 1 порядка;
 - 2) однородным дифференциальным уравнением;
 - 3) уравнением Бернулли;
 - 4) уравнением с разделяющимися переменными.
21. Установите соответствие между дифференциальными уравнениями первого порядка и их названиями:
- | | |
|--|---|
| 1) $\sin^2 x dy = y \ln^2 y \sin x dx$; | 1) дифференциальное уравнение с разделяющимися переменными; |
| 2) $(x^2 - 3y^2) dx + 2xy dy = 0$; | 2) уравнение Бернулли; |
| 3) $y' \sin x + y \cos x = x^8$; | 3) линейное дифференциальное уравнение; |
| 4) $2 \ln x \cdot y' + \frac{y}{x} = \frac{\cos x}{y}$; | 4) однородное дифференциальное уравнение. |
22. Установите соответствие между дифференциальными уравнениями и способом их решения:
- | | |
|--|---|
| 1) $\frac{x dx}{1+y} - \frac{y dy}{1+x} = 0$; | 1) замена переменной $z = \frac{y}{x}$, где $z = z(x)$; |
| 2) $(x^2 + xy + y^2) dx = x^2 dy$; | 2) подстановка $y = uv$, где $u = u(x), v = v(x)$; |

- 3) $y' = a \sin x + by$; 3) разделение переменных;
4) $y'' = x^2 - 3x$; 4) двукратное интегрирование.

23. Общее решение дифференциального уравнения $y'' = 12e^{-2x}$ имеет вид...

- 1) $y = -12e^{-2x} + \frac{C_1}{2}x^2 + C_2x + C_3$; 2) $y = -96e^{-2x} + \frac{C_1}{2}x^2 + C_2x + C_3$;
2) $y = 1,5e^{-2x} + C$; 3) $y = -1,5e^{-2x} + \frac{C_1}{2}x^2 + C_2x + C_3$.

24. Общее решение дифференциального уравнения $\frac{y'}{y} + \frac{2}{x} = 0$ имеет вид...

- 1) $y = -2x + C$; 2) $y = \frac{C}{x^2}$; 3) $y = -x^2 + C$; 4) $y = -Cx^2$.

25. Однородному дифференциальному уравнению второго порядка $3y'' - y' - y = 0$ соответствует характеристическое уравнение

- 1) $3 - \lambda - \lambda^2 = 0$; 2) $3\lambda^2 - \lambda - 1 = 0$; 3) $3\lambda^2 + \lambda + 1 = 0$; 4) $3 + \lambda + \lambda^2 = 0$.

26. Указать вид общего решения дифференциального уравнения $y'' - 5y' = -5$, если частным решением является функция $y^* = x$

- 1) $y = C_1 + C_2e^{5x} + 5x$; 2) $y = C_1 + C_2e^{-5x} - 5x$;
3) $y = C_1 + C_2e^{5x} + x$; 4) $y = C_1 + C_2e^{5x} - x$.

27. Частному решению линейного неоднородного дифференциального уравнения $y'' - 4y' = 1 + 4x + 3x^2$ по виду его правой части соответствует функция ###

- 1) $y = Ax^2 + Bx + C$; 2) $y = Ax + B$; 3) $y = C_1e + C_2e^{4x}$; 4) $y = (Ax^2 + Bx + C)x$.

ИД-4 (ОПК-1) Владеть: методами линейной алгебры, дифференциального и интегрального исчисления для получения оптимального решения профессиональных задач

Владеет приемами и методами векторной алгебры, дифференциального исчисления и теории дифференциальных уравнений применительно к постановке и решению математических задач	ПР11, ПР16, ПР27, ПР32, ЭК301, ЭК302
---	--------------------------------------

Тестовые задания к ПР11 (примеры)

1. Если векторы $\vec{a} = \{2, -3, 1\}$ и $\vec{b} = \{4, 6, -2\}$, то $\vec{a} \cdot \vec{b}$ равно

1) -12 2) -5 3) 12 4) 15

2. Если векторы $\vec{a} = \{-1, 2, -1\}$ и $\vec{b} = \{-2, 4, -2\}$, то $|\vec{a} \times \vec{b}|$ равен

1) 0 2) 5 3) 1 4) 4

Тестовые задания к ПР16 (примеры)

1. Пусть x_1 и x_2 - точки экстремума функции $y = x^3 - 3x^2 - 3x + 1$, то $x_1 + x_2$ равно ...

2. Пусть $y = x^3 + 3x^2 + 4$, тогда график этой функции является выпуклым вверх на интервале(ах)

1) $(-\infty, -1)$ 2) $(-2, 0)$ 3) $(-\infty, -2)$ 4) $(-1, +\infty)$ 5) $(-\infty, -2)$ и $(0, +\infty)$

Тестовые задания к ПР27 (примеры)

1. В определенном интеграле $\int_0^1 \frac{dx}{1+\sqrt{x}}$ введена новая переменная $t = \sqrt{x}$. Тогда интеграл примет вид:

1) $\int_0^1 \frac{2tdt}{1+t}$; 2) $\int_0^1 \frac{2tdt}{1+t}$; 3) $\int_0^1 \frac{2tdt}{1+t}$; 4) $\int_0^1 \frac{2tdt}{1+t}$.

2. Определенный интеграл $\int_0^{\frac{\pi}{2}} x \sin x dx$ равен... .

Тестовые задания к ПР32 (примеры)

1. Установите соответствие между дифференциальными уравнениями и способом их решения:

L1: $\sin^2 x dy = y \ln^2 y \sin x dx$

R1: разделение переменных

L2: $(x^2 - 3y^2) dx + 2xy dy = 0$

R2: замена переменной $z = \frac{y}{x}$, где $z = z(x)$

L3: $y' \sin x + y \cos x = x^8$

R3: подстановка $y = uv$, где

L4: $y'' = \sin 3x + x^2$

$u = u(x), v = v(x)$

R4: двукратное интегрирование

2. Однородному дифференциальному уравнению второго порядка $3y'' + 5y' + 6y = 0$ соответствует характеристическое уравнение

1) $3 + 5\lambda + 6\lambda^2 = 0$

2) $3\lambda^2 - 5\lambda + 6 = 0$

3) $3\lambda^2 + 5\lambda + 6 = 0$

4) $3\lambda^2 - 5\lambda - 6 = 0$

Задания для самостоятельной работы СР02

1. Заданы векторы и значения координат точек: $\vec{a} = \{2; -1; 3\}$; $\vec{b} = -\vec{i} + 2\vec{j} + 3\vec{k}$; $\vec{c} = \vec{a} - 2\vec{b}$; $x = 2$; $y = -1$; $v = -2$.

Найдите: а) длину вектора \vec{c} ; б) орт вектора \vec{b} ; в) угол между векторами \vec{c} и \vec{a} ; г) проекцию $pr_{\vec{b}}\vec{c}$; д) точки $D(x; y; z)$ и $E(u; v; w)$ такие, что $\vec{b} \perp \overrightarrow{OD}$ и $\vec{c} \parallel \overrightarrow{OE}$, где точка O – начало координат.

2. Заданы векторы: $\vec{x} = \{-2; 4; 1\}$, $\vec{p} = \{0; 1; 2\}$, $\vec{q} = \{1; 0; 1\}$, $\vec{r} = \{-1; 2; 4\}$.

Найдите разложение вектора \vec{x} по базису $\vec{p}, \vec{q}, \vec{r}$.

Темы для реферата (СР05):

1. Применение дифференциального исчисления в экономике: нахождение оптимального значения экономического показателя.
2. Функции нескольких переменных.
3. Производная по направлению.
4. Дифференцирование неявно заданной функции.
5. Нахождение экстремума функции двух переменных.

8.2. Критерии и шкалы оценивания

8.2.1. Шкалы оценивания

Для контрольных мероприятий устанавливается минимальное и максимальное количество баллов в соответствии с таблицей 8.1.

Контрольное мероприятие считается пройденным успешно при условии набора количества баллов не ниже минимального.

Результат обучения по дисциплине считается достигнутым при успешном прохождении обучающимся всех контрольных мероприятий, относящихся к данному результату обучения.

Таблица 8.1 – Шкалы оценивания контрольных мероприятий

Обозначение	Наименование	Форма контроля	Количество баллов	
			min	max
ПР04	Линейная алгебра	Тест компьютерный	8	20
ПР8	Аналитическая геометрия. Уравнение прямой.	Тест компьютерный	6	15
ПР12	Дифференциальное исчисление	Тест компьютерный	8	20
ПР21	Первообразная. Неопределенный интеграл	Тест компьютерный	6	15
ПР25	Определенный интеграл	Тест компьютерный	8	20
ПР29	Дифференциальные уравнения	Тест компьютерный	8	20
СР05	Реферат	Доклад	2	5
Экз01	Экзамен	экзамен	16	40
Экз02	Экзамен	экзамен	16	40

8.2.2. Критерии оценивания

При оценивании результатов обучения по дисциплине в ходе текущего контроля успеваемости используются следующие критерии.

Минимальное количество баллов выставляется обучающемуся при выполнении всех указанных показателей (Таблица 8.2), допускаются несущественные неточности в изложении и оформлении материала

Таблица 8.2 – Критерии оценивания мероприятий текущего контроля успеваемости

Наименование, обозначение	Показатели выставления минимального количества баллов
Реферат	Реферат выполнен в полном объеме; тема раскрыта не менее чем на 70%, с наличием необходимых формул и расчетов; на защите реферата даны правильные ответы не менее чем на 50% заданных вопросов
Тест	правильно решено не менее 50% тестовых заданий

Наименование, обозначение	Показатели выставления минимального количества баллов
компьютерный	

При оценивании результатов обучения по дисциплине в ходе промежуточной аттестации используются следующие критерии.

Экзамен (Экз01, Экз02).

Промежуточная аттестация проводится в форме компьютерного тестирования и устного опроса: 2 теоретических вопроса. Продолжительность компьютерного тестирования - 70 минут, время на подготовку к устному ответу - 30 минут.

При оценивании результатов обучения по дисциплине в ходе промежуточной аттестации используются следующие критерии и шкалы.

Каждый теоретический вопрос оценивается максимально 5 баллами, компьютерный тест оценивается максимально 30 баллами. Максимальное суммарное количество баллов – 40.

Критерии оценивания компьютерного теста.

Количество полученных на компьютерном тестировании баллов S определяется процентом P , верно выполненных тестовых заданий, по формуле

$$S = \begin{cases} 0, & \text{если } P \leq 40, \\ P \cdot 0,3, & \text{если } P > 40. \end{cases}$$

Критерии оценивания ответа на теоретический вопрос

Показатель	Максимальное количество баллов
Знание определений основных понятий, грамотное употребление понятий	1
Полнота раскрытия вопроса	2
Умение раскрыть взаимосвязи между отдельными компонентами (понятиями и моделями, теоремами и их применением, данными и формулами и т.п.)	1
Ответы на дополнительные вопросы	1
Реферат	5
Всего	10

Итоговая оценка по дисциплине выставляется с учетом результатов текущего контроля (максимум 60 баллов) с использованием следующей шкалы.

Набрано баллов	Оценка
81-100	«отлично»
61-80	«хорошо»
41-60	«удовлетворительно»
0-40	«неудовлетворительно»

МИНИСТЕРСТВО НАУКИ И ВЫСШЕГО ОБРАЗОВАНИЯ РОССИЙСКОЙ ФЕДЕРАЦИИ

Федеральное государственное бюджетное образовательное учреждение
высшего образования

«Тамбовский государственный технический университет»
(ФГБОУ ВО «ТГТУ»)

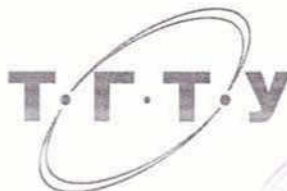

УТВЕРЖДАЮ

Директор Технологического института

Д.Л. Полушкин

« 21 » января 20 21 г.

РАБОЧАЯ ПРОГРАММА ДИСЦИПЛИНЫ

Б1.О.11 Физика

(шифр и наименование дисциплины в соответствии с утвержденным учебным планом подготовки)

Направление

21.03.01 «Нефтегазовое дело»

(шифр и наименование)

Профиль

Технологии и оборудование нефтегазового дела

(наименование профиля образовательной программы)

Формы обучения:

очная

Кафедра:

Физика

(наименование кафедры)

Составитель:

К.Х.И., доцент

степень, должность

Исаева

подпись

О.В. Исаева

инициалы, фамилия

Заведующий кафедрой

Дмитриев

подпись

О.С. Дмитриев

инициалы, фамилия

Тамбов 2021

**1. ПЛАНИРУЕМЫЕ РЕЗУЛЬТАТЫ ОБУЧЕНИЯ ПО ДИСЦИПЛИНЕ И
ЕЕ МЕСТО В СТРУКТУРЕ ОПОП**

Цель освоения дисциплины – достижение планируемых результатов обучения (таблица 1.1), соотнесенных с индикаторами достижения компетенций и целью реализации ОПОП.

Дисциплина входит в состав обязательной части образовательной программы

Таблица 1.1 – Результаты обучения по дисциплине

Код, наименование Индикатора	Результаты обучения по дисциплине
ОПК-1 Способен решать задачи, относящиеся к профессиональной деятельности, применяя методы моделирования, математического анализа, естественнонаучные и общинженерные знания	
ИД-5 (ОПК-1) знать основные понятия и законы физики, описывать физические явления и процессы	Знает основные понятия и законы механики, электростатики, электромагнетизма, волновой и квантовой оптики, термодинамики, квантовой физики: формулирует основные физические законы, записывает их уравнения и зависимости
ИД-6 (ОПК-1) уметь применять физические законы для решения практических задач	Умеет применять физические законы для решения практических задач: воспроизводить и получать расчетные формулы, изображать соответствующие графические зависимости, строить физико-математические модели
ИД-7 (ОПК-1) уметь применять математические зависимости, описывающий физические явления и процессы	Умеет выполнять расчеты, изображать соответствующие графические зависимости, строить физико-математические модели, умеет формулировать научно-исследовательские задачи в области физики
ИД-8 (ОПК-1) уметь формулировать практические задачи применительно к направлениям подготовки	Умеет формулировать практические задачи, определять объект, цели экспериментального исследования, использовать аппарат высшей математики для проектирования и исследования физических процессов применительно к направлениям подготовки
ИД-9 (ОПК-1) владеть навыками проведения экспериментов и испытаний с использованием современной приборной базы, научного лабораторного оборудования и экспериментальных установок	Владеет навыками проведения экспериментов и испытаний с использованием современной приборной базы, лабораторного оборудования и экспериментальных установок
ИД-10 (ОПК-1) владеть навыками обработки и анализа экспериментальных результатов, на основе методов статистики и метрологии	Владеет навыками обработки и анализа экспериментальных результатов, на основе методов статистики и метрологии

21.03.01 «Нефтегазовое дело»

«Технологии и оборудование нефтегазового дела»

Результаты обучения по дисциплине достигаются в рамках осуществления всех видов контактной и самостоятельной работы обучающихся в соответствии с утвержденным учебным планом.

Индикаторы достижения компетенций считаются сформированными при достижении соответствующих им результатов обучения.

2. ОБЪЁМ ДИСЦИПЛИНЫ

Объем дисциплины составляет 7 зачетных единиц.

Ниже приведено распределение общего объема дисциплины (в академических часах) в соответствии с утвержденным учебным планом.

<i>Виды работ</i>	<i>Форма обучения</i>	
	<i>Очная</i>	
	<i>1 семестр</i>	<i>2 семестр</i>
<i>Контактная работа</i>	52	52
<i>занятия лекционного типа</i>	16	16
<i>лабораторные занятия</i>	16	16
<i>практические занятия</i>	16	16
<i>консультации</i>	2	2
<i>промежуточная аттестация</i>	2	2
<i>Самостоятельная работа</i>	56	92
<i>Всего</i>	108	144

3. СОДЕРЖАНИЕ ДИСЦИПЛИНЫ

Введение

Предмет физики. Место физики в системе наук. Значение физики в изучении общепрофессиональных и специальных дисциплин. Общая структура и задачи курса.

Методы физических исследований. *Физический практикум*. Эталоны длины и времени.

Раздел 1. ФИЗИЧЕСКИЕ ОСНОВЫ МЕХАНИКИ

Тема 1. Кинематика материальной точки

Физические основы механики.

Способы описания движения. *Уравнения движения*. Кинематические уравнения. Путь. Перемещение. Скорость. Ускорение. Прямолинейное и криволинейное движения. Тангенциальное и нормальное ускорения.

Тема 2. Динамика материальной точки

Динамические характеристики материальной точки. Масса, сила, импульс. Инерциальные системы отсчета и первый закон Ньютона. Второй закон Ньютона. Уравнение движения материальной точки. Третий закон Ньютона. Закон всемирного тяготения. Сила тяжести и вес. Силы трения и сопротивления. Упругие силы.

Тема 3. Механика твердого тела

Поступательное движение твердого тела. *Кинематика и динамика* поступательного движения *твердого тела*. Центр масс. Уравнение движения центра масс.

Кинематика вращательного движения твердого тела. Угловая скорость. Угловое ускорение. Связь между угловыми и линейными скоростями и ускорениями.

Динамика вращательного движения твердого тела. Момент инерции тела. Теорема Штейнера. Момент силы. Момент импульса тела относительно неподвижной оси. Уравнение динамики твердого тела, вращающегося вокруг неподвижной оси. Плоское движение твердого тела. Гироскопы.

Тема 4. Работа и энергия. Законы сохранения

Работа постоянной и переменной силы, мощность. Кинетическая энергия. Консервативные силы. Потенциальная энергия. Полная механическая энергия. Связь между силой поля и потенциальной энергией.

Кинетическая энергия твердого тела, движущегося поступательно и тела, вращающегося относительно неподвижной оси. Работа внешних сил при вращении твердого тела. Кинетическая энергия твердого тела при плоском движении.

Законы сохранения. Замкнутая механическая система. Закон сохранения импульса. Закон сохранения момента импульса. Закон сохранения полной механической энергии.

Тема 5. Неинерциальные системы отсчета

Уравнения относительного движения. Силы инерции. Вращающиеся неинерциальные системы отсчета. Центробежная сила инерции и сила Кориолиса. Принцип эквивалентности.

Тема 6. Механические колебания

Физика колебаний. Простейшие колебательные системы: пружинный, математический и физический маятники.

Свободные колебания. Дифференциальное уравнение свободных незатухающих колебаний и анализ его решения. Гармонические колебания. Скорость и ускорение колебаний.

Метод векторных диаграмм. Сложение гармонических колебаний.

Гармонический и ангармонический осциллятор. Энергия гармонических колебаний.

Дифференциальное уравнение свободных затухающих колебаний и анализ его решения. Коэффициент затухания. Логарифмический декремент колебаний.

Вынужденные колебания. Дифференциальное уравнение вынужденных колебаний и анализ его решения. Резонанс.

Тема 7. Упругие волны

Физика волн. Физический смысл спектрального разложения. Кинематика волновых процессов. Нормальные моды.

Образование упругих волн. Продольные и поперечные волны. Плоские, сферические и цилиндрические волны. Гармонические волны. Уравнение плоской гармонической волны. Волновое уравнение. Скорость волны. Длина волны. Волновое число.

Свойства волн. *Интерференция волн.* Стоячие волны. *Дифракция волн.* Акустический эффект Доплера.

Энергия упругой волны. Поток и плотность потока энергии волны. Вектор Умова.

Тема 8. Элементы механики жидкостей

Кинематика и динамика жидкостей и газов. Описание движения жидкостей. Линии и трубки тока. Уравнение неразрывности. Уравнение Бернулли. Истечение жидкости из отверстия. Вязкость. Ламинарное и турбулентное течения. Движение тел в жидкостях и газах. Формула Стокса.

Тема 9. Основы релятивистской механики

Основы релятивистской механики. Принцип относительности в механике. Опыт Майкельсона–Морли. Постулаты Эйнштейна. Преобразования Лоренца. Относительность длин и промежутков времени. Интервал между событиями и его инвариантность. Релятивистский закон сложения скоростей.

Релятивистский импульс. Релятивистское уравнение динамики. Релятивистские выражения для кинетической и полной энергии. Взаимосвязь массы и энергии. Энергия покоя. Инвариантность величины $E^2 - p^2 c^2$. Частица с нулевой массой.

Практические занятия

ПР01 Кинематика и динамика материальной точки

ПР02 Механика твердого тела. Работа и энергия. Законы сохранения

ПР03 Механические колебания и волны

ПР04 Механика жидкостей. Релятивистская механика

Лабораторные работы

ЛР01 Изучение удара шаров

ЛР02 Исследование законов динамики вращательного движения твердого тела с помощью маятника Обербека

ЛР03 Определение ускорения свободного падения с помощью математического и физического маятников

ЛР04 Определение длины звуковой волны и скорости звука методом резонанса

Самостоятельная работа:

СР01 По рекомендованной литературе изучить вопросы «Модельное представление реальных механических объектов. Представление сложных механических движений совокупностью простейших движений».

СР02 По рекомендованной литературе изучить вопрос «Силы в механике».

СР03 По рекомендованной литературе изучить вопросы «Гироскопы. Применение гироскопов для задач навигации и стабилизации в технике».

СР04 По рекомендованной литературе изучить вопрос «Связь законов сохранения со свойствами пространства и времени».

СР05 По рекомендованной литературе изучить вопросы «Силы инерции. Преимущества неинерциальных систем отсчета при решении физических задач».

СР06 По рекомендованной литературе изучить вопрос «Причина возникновения резонанса в колебательных системах».

СР07 По рекомендованной литературе изучить вопрос «Акустический эффект Доплера».

СР08 По рекомендованной литературе изучить вопрос «. Истечение жидкости из отверстия. Вязкость. Ламинарное и турбулентное течения. Движение тел в жидкостях и газах».

СР09 По рекомендованной литературе изучить вопрос «Применение специальной теории относительности к объяснению «парадокса близнецов».

Раздел 2. ЭЛЕКТРОСТАТИКА

Тема 10. Электростатическое поле в вакууме

Электричество и магнетизм. Электростатика в вакууме. Электрический заряд. Закон сохранения электрического заряда. Электростатическое поле. Напряженность электростатического поля. Принцип суперпозиции электростатических полей. Поток напряженности электростатического поля. Теорема Гаусса и ее применение к расчету электростатических полей.

Теорема о циркуляции напряженности электростатического поля. Потенциал. Потенциал поля точечного заряда и системы зарядов. Связь напряженности и потенциала поля. Силовые линии и эквипотенциальные поверхности. Электрический диполь. Проводники в электростатическом поле. Электроемкость. Конденсаторы.

Тема 11. Электростатическое поле в диэлектрике

Электростатика в веществе. Связанные и свободные заряды. Электрический диполь во внешнем поле. Поляризованность. Диэлектрическая восприимчивость. Напряженность и электрическое смещение (индукция) в диэлектрике. Диэлектрическая проницаемость. Теорема Гаусса для электрического смещения. Поле в диэлектрике. Энергия электрического поля. Плотность энергии электрического поля.

Практические занятия

ПР05 Электростатическое поле

Лабораторные работы

ЛР05 Определение электроемкости конденсатора с помощью баллистического гальванометра

СР10 По рекомендованной литературе изучить вопрос «Природа электростатического взаимодействия заряженных тел».

СР11 По рекомендованной литературе изучить вопрос «Причина ослабления электростатического поля в диэлектриках».

Раздел 3. ЭЛЕКТРОМАГНЕТИЗМ

Тема 12. Постоянный электрический ток

Электрический ток. Сила и плотность тока. Уравнение непрерывности. Сторонние силы. Электродвижущая сила и напряжение. Закон Ома для однородного и неоднородного участков цепи (в интегральной и дифференциальной формах). Закон Ома для полной цепи. Разветвленные цепи. Правила Кирхгофа. Закон Джоуля–Ленца (в интегральной и дифференциальной формах). Работа и мощность электрического тока.

Тема 13. Магнитное поле в вакууме

Магнитостатика в вакууме. Магнитные взаимодействия. Опыты Эрстеда и Ампера. Магнитное поле. Индукция магнитного поля. Магнитное поле равномерно движущегося заряда. Принцип суперпозиции магнитных полей.

Закон Био–Савара–Лапласа и его применение к расчету магнитного поля прямого и кругового токов.

Магнитный поток. Теорема Гаусса для индукции магнитного поля.

Теорема о циркуляции магнитной индукции и ее применение к расчету магнитных полей.

Закон Ампера. Сила и момент сил, действующих на контур с током в магнитном поле. Магнитный момент контура с током.

Работа сил магнитного поля при перемещении проводника и контура с током.

Движение электрических зарядов в электрических и магнитных полях. Сила Лоренца. Эффект Холла. Ускорители заряженных частиц.

Тема 14. Магнитное поле в веществе

Магнитостатика в веществе. Магнитный момент атома. Атом в магнитном поле. Намагниченность. Напряженность и индукция магнитного поля в магнетике. Теорема о циркуляции напряженности магнитного поля. Диа-, пара- и ферромагнетики. Кривая намагничивания. Гистерезис.

Тема 15. Электромагнитная индукция

Электромагнитная индукция. Опыты Фарадея. Основной закон электромагнитной индукции. Правило Ленца. Природа электромагнитной индукции. Самоиндукция. Индуктивность. ЭДС самоиндукции. Индуктивность соленоида. Взаимная индукция. Взаимная индуктивность. Энергия магнитного поля контура с током. Энергия магнитного поля. Плотность энергии магнитного поля.

Тема 16. Электромагнитные колебания

Электрический колебательный контур. Свободные и вынужденные электромагнитные колебания в контуре. Резонанс. Переменный электрический ток, активное и реактивное сопротивления цепи. Закон Ома для переменного тока.

Тема 17. Уравнения Максвелла

Принцип относительности в электродинамике. Вихревое электрическое поле. Ток смещения. Уравнения Максвелла в интегральной и дифференциальной форме. Материальные уравнения. Система уравнений Максвелла. Электромагнитное поле.

Тема 18. Электромагнитные волны

Волновое уравнение электромагнитной волны. Уравнение плоской электромагнитной волны. Свойства электромагнитных волн. Электромагнитная природа света.

Получение электромагнитных волн. Опыт Герца. Излучение диполя. Давление электромагнитных волн. Плотность энергии электромагнитной волны. Вектор Пойнтинга. Интенсивность электромагнитной волны. Шкала электромагнитных волн.

Практические занятия

- ПР06 Постоянный электрический ток
- ПР07 Магнитное поле в вакууме и в веществе
- ПР08 Электромагнитная индукция.
- ПР09 Электромагнитные колебания и волны

Лабораторные занятия

- ЛР06 Определение ЭДС источника методом компенсации
- ЛР07 Определение горизонтальной составляющей вектора индукции магнитного поля Земли
- ЛР08 Снятие кривой намагничивания и петли гистерезиса с помощью осциллографа
- ЛР09 Изучение собственных электромагнитных колебаний в контуре

СР12 По рекомендованной литературе изучить вопрос «Квазистационарные токи».

СР13 По рекомендованной литературе изучить вопросы «Эффект Холла. Ускорители заряженных частиц».

СР14 По рекомендованной литературе изучить вопрос «Магнитомягкие и магнитотвердые ферромагнетики, их применение в технике».

СР15 По рекомендованной литературе изучить вопрос «Применение электромагнитной индукции в технике».

СР16 По рекомендованной литературе изучить вопрос «Переменный электрический ток, активное и реактивное сопротивления цепи. Закон Ома для переменного тока».

СР17 По рекомендованной литературе изучить вопросы «Ток смещения. Электромагнитное поле – результат взаимного возбуждения переменных магнитного и электрического полей».

СР18 По рекомендованной литературе изучить вопрос «Шкала электромагнитных волн».

Раздел 4. ОПТИКА

Тема 19. Элементы геометрической оптики

Основные законы геометрической оптики: законы отражения и преломления света. Тонкие линзы. Оптическое изображение. Изображение предметов с помощью линз. Основные фотометрические величины.

Тема 20. Интерференция света

Волновая оптика. Принцип суперпозиции волн. Условия возникновения интерференции света. Интерференция когерентных волн. Оптическая разность хода. Временная и пространственная когерентность. Условия максимумов и минимумов интерференции света.

Способы наблюдения интерференции света. Опыт Юнга. Интерференция в тонких пленках. Полосы равного наклона и равной толщины. Кольца Ньютона. Применения интерференции света: просветление оптики, интерферометры, интерференционный микроскоп.

Тема 21. Дифракция света

Принцип Гюйгенса–Френеля. Дифракция Френеля. Метод зон Френеля. Дифракция Френеля на круглом отверстии и непрозрачном диске.

Дифракция Фраунгофера на щели. Дифракционная решетка. Угловая дисперсия и разрешающая способность дифракционной решетки. Дифракционная решетка как спектральный прибор. Принцип голографии.

Тема 22. Поляризация света

Естественный и поляризованный свет. Поляризаторы и анализаторы. Двойное лучепреломление. Призма Николя. Закон Малюса. Поляризация при отражении и преломлении. Закон Брюстера.

Оптически активные вещества. Вращение плоскости поляризации.
Элементы Фурье-оптики.

Практические занятия

ПР10 Интерференция света

ПР11 Дифракция света

ПР12 Поляризация света

Лабораторные занятия

ЛР10 Определение длины световой волны с помощью колец Ньютона

СР19 По рекомендованной литературе изучить вопрос «Волоконно-оптические линии связи».

СР20 По рекомендованной литературе изучить вопросы «Применения интерференции света: просветление оптики, интерферометры, интерференционный микроскоп».

СР21 По рекомендованной литературе изучить вопрос «Принципы голографии».

СР22 По рекомендованной литературе изучить вопрос «Элементы Фурье-оптики».

Раздел 5. КВАНТОВАЯ ФИЗИКА

Тема 23. Квантовая теория электромагнитного излучения

Квантовая физика. Виды излучения. Тепловое излучение. Характеристики теплового излучения. Закон Кирхгофа. Закон Стефана–Больцмана. Законы Вина. Абсолютно черное тело. Формула Релея–Джинса и «ультрафиолетовая катастрофа». Гипотеза Планка. Квантовое объяснение законов теплового излучения. Фотоэффект. Уравнение Эйнштейна для фотоэффекта. *Фотон*. Импульс фотона. Давление света. Эффект Комптона. *Корпускулярно-волновой дуализм* электромагнитного излучения.

Тема 24. Основы квантовой механики

Гипотеза де Бройля. Экспериментальное подтверждение гипотезы де Бройля. *Принцип неопределенности* Гейзенберга. Дифракция электронов.

Описание состояния частицы в квантовой физике: пси-функция и ее физический смысл. *Квантовые состояния. Принцип суперпозиции. Квантовые уравнения движения. Операторы физических величин.* Уравнение Шредингера. Стационарные состояния.

Примеры применения уравнения Шредингера. Частица в одномерной потенциальной яме. Квантование энергии. Гармонический осциллятор в квантовой механике. Прохождение частицы через одномерный потенциальный барьер, *туннельный эффект.* *Корпускулярно-волновой дуализм* в микромире.

Практические занятия

ПР13 Квантовая теория электромагнитного излучения

ПР14 Основы квантовой механики

Лабораторные занятия

ЛР11 Определение постоянной в законе Стефана–Больцмана при помощи оптического пирометра

ЛР12 Изучение внешнего фотоэффекта

СР23 По рекомендованной литературе изучить вопрос «Корпускулярно-волновой дуализм – фундаментальное свойство материальных объектов и явлений».

СР24 По рекомендованной литературе изучить вопросы «Квантовые состояния. Квантовые уравнения движения. Операторы физических величин».

Раздел 6. СТРОЕНИЕ И ФИЗИЧЕСКИЕ СВОЙСТВА ВЕЩЕСТВА

Тема 25. Физика атома

Опыты Резерфорда и планетарная модель атома. Закономерности в спектре излучения атома водорода. Постулаты Бора и элементарная боровская теория атома водорода.

Квантово-механическая модель атома водорода (результаты решения уравнения Шредингера). Квантовые числа. Вырождение уровней. Кратность вырождения. Символы состояний. *Энергетический спектр атомов*. Правила отбора.

Магнетизм микрочастиц. Магнитный момент атома. Опыт Штерна и Герлаха. Спин электрона. Атом в магнитном поле. Эффект Зеемана.

Распределение электронов по энергетическим уровням в атоме. Принцип Паули. Оболочка и подоболочка. Периодическая система химических элементов.

Характеристическое рентгеновское излучение. Рентгеновские спектры. Закон Мозли.

Двухатомная молекула и схема ее энергетических уровней. *Энергетический спектр молекул. Природа химической связи*. Комбинационное рассеивание света.

Тема 26. Физика ядра

Атомное ядро, его состав и характеристики. Изотопы. Ядерные силы. Масса и энергия связи ядра. Радиоактивность, закон радиоактивного распада. Альфа- и бета- распады, γ -излучение. Ядерные реакции. Элементарные частицы. Виды фундаментальных взаимодействий. Классификация элементарных частиц. Частицы и античастицы. Кварки.

Тема 27. Молекулярно-кинетическая теория газов

Статистическая физика и термодинамика. Макроскопическая система. Статистический и термодинамический методы исследования. Основное уравнение молекулярно-кинетической теории. Средняя энергия молекулы. Физический смысл понятия температуры. Закон равномерного распределения энергии по степеням свободы. Теплоемкость идеального газа. Уравнение Клапейрона–Менделеева. Изопроецессы в идеальном газе.

Классические и квантовая статистики. Распределение Максвелла. Средняя, среднеквадратичная и наиболее вероятная скорости молекул. Распределение молекул во внешнем потенциальном поле. Барометрическая формула. Распределение Больцмана. Квантовые статистики Бозе–Эйнштейна и Ферми–Дирака.

Кинетические явления. Диффузия. Закон Фика. Теплопроводность. Закон Фурье, Внутреннее трение. Закон Ньютона.

Системы заряженных частиц. Конденсированное состояние.

Тема 28. Основы термодинамики

Термодинамика. Три начала термодинамики. Термодинамические функции состояния. Внутренняя энергия, количество теплоты и работа в термодинамике.

Первое начало термодинамики и его применение к изопроецессам в идеальном газе. Уравнение Майера. Уравнение Пуассона.

Второе начало термодинамики. Обратимые и необратимые процессы. Энтропия. Закон возрастания энтропии. Макро- и микросостояния. Статистический смысл понятия энтропии. Порядок и беспорядок в природе.

Цикл Карно. Тепловые машины и их КПД.

Третье начало термодинамики.

Реальные газы. Уравнение Ван-дер-Ваальса. *Фазовые равновесия и фазовые превращения, Элементы неравновесной термодинамики.*

Тема 29. Элементы физики твердого тела

Системы заряженных частиц. Конденсированное состояние. Кристаллы. Физические типы кристаллических решеток. Тепловые свойства твердых тел. Теплоемкость кристаллов и ее зависимость от температуры. Закон Дюлонга и Пти. Понятие о квантовых теориях теплоемкости кристаллов Эйнштейна и Дебая.

Основы зонной теории твердых тел. Распределение Ферми–Дирака и энергетические зоны в кристаллах. Электроны в кристаллах. Проводники, полупроводники и диэлектрики.

Практические занятия

ПР15 Физика атома.

ПР16 Физика ядра

ПР17 Молекулярно-кинетическая теория газов

ПР18 Термодинамика

Лабораторные занятия

ЛР13 Опыт Франка и Герца

ЛР14 Наблюдение спектра атомарного водорода и определение постоянной Ридберга

ЛР15 Определение отношения C_p/C_v методом Клемана–Дезорма

ЛР16 Проверка первого начала термодинамики

ЛР17 Определение приращения энтропии при нагревании и плавлении олова

ЛР18 Изучение зависимости сопротивления полупроводника от температуры и определение энергии активации

СР25 По рекомендованной литературе изучить вопросы «Характеристическое рентгеновское излучение. Комбинационное рассеивание света».

СР26 По рекомендованной литературе изучить вопрос «Применение цепной реакции деления тяжелых ядер и реакции синтеза легких ядер в мирных и военных целях».

СР27 По рекомендованной литературе изучить вопросы «Системы заряженных частиц. Конденсированное состояние».

СР28 По рекомендованной литературе изучить вопросы «Фазовые равновесия и фазовые превращения. Элементы неравновесной термодинамики».

СР29 По рекомендованной литературе изучить вопросы «Явление сверхпроводимости. Понятие о микроэлектронике».

4. ПЕРЕЧЕНЬ УЧЕБНОЙ ЛИТЕРАТУРЫ, ИНФОРМАЦИОННЫХ РЕСУРСОВ И ТЕХНОЛОГИЙ

4.1. Учебная литература

1. Савельев, И.В. Курс общей физики. В 3 т. Учебное пособие [Электронный ресурс] – Электрон. дан. – Санкт-Петербург: Лань, 2017. – 436 с. – Режим доступа: <https://e.lanbook.com/book/98245>
2. Барсуков В.И. Физика. Механика [Электронный ресурс] : учебное пособие для студентов высших учебных заведений, обучающихся по техническим направлениям подготовки и специальностям / В.И. Барсуков, О.С. Дмитриев. — Электрон. текстовые данные. — Тамбов: Тамбовский государственный технический университет, ЭБС АСВ, 2015. — 248 с. — 978-5-8265-1441-2. — Режим доступа: <http://www.iprbookshop.ru/63918.html>
3. Барсуков В.И. Молекулярная физика и начала термодинамики [Электронный ресурс] : учебное пособие / В.И. Барсуков, О.С. Дмитриев. — Электрон. текстовые данные. — Тамбов: Тамбовский государственный технический университет, ЭБС АСВ, 2015. — 128 с. — 978-5-8265-1390-3. — Режим доступа: <http://www.iprbookshop.ru/63873.html>
4. Кузнецов С.И. Курс физики с примерами решения задач. Часть I. Механика. Молекулярная физика. Термодинамика. [Электронный ресурс] : Учебные пособия – Электрон. дан. – СПб. : Лань, 2014. – 464 с. – Режим доступа: <http://e.lanbook.com/book/42189>

4.2. Интернет-ресурсы, в том числе современные профессиональные базы данных и информационные справочные системы

- Университетская информационная система «РОССИЯ» <https://uisrussia.msu.ru>
Справочно-правовая система «Консультант+» <http://www.consultant-urist.ru>
Справочно-правовая система «Гарант» <http://www.garant.ru>
База данных Web of Science <https://apps.webofknowledge.com/>
База данных Scopus <https://www.scopus.com>
Портал открытых данных Российской Федерации <https://data.gov.ru>
База открытых данных Министерства труда и социальной защиты РФ <https://rosmintrud.ru/opendata>
База данных Научной электронной библиотеки eLIBRARY.RU <https://elibrary.ru/>
База данных профессиональных стандартов Министерства труда и социальной защиты РФ <http://profstandart.rosmintrud.ru/obshchiy-informatsionnyy-blok/natsionalnyy-reestr-professionalnykh-standartov/>
Базы данных Министерства экономического развития РФ <http://www.economy.gov.ru>
База открытых данных Росфинмониторинга <http://www.fedsfm.ru/opendata>
Электронная база данных «Издательство Лань» <https://e.lanbook.com>
Электронная библиотечная система «IPRbooks» <http://www.iprbookshop.ru>
База данных «Электронно-библиотечная система «ЭБС ЮРАЙТ» <https://www.biblio-online.ru>
База данных электронно-библиотечной системы ТГТУ <http://elib.tstu.ru>
Федеральная государственная информационная система «Национальная электронная библиотека» <https://нэб.рф>
Национальный портал онлайн обучения «Открытое образование» <https://openedu.ru>
Электронная база данных "Polpred.com Обзор СМИ" <https://www.polpred.com>
Официальный сайт Федерального агентства по техническому регулированию и метрологии <http://protect.gost.ru/>

Ресурсы электронной информационно-образовательной среды университета представлены в локальном нормативном акте «Положение об электронной информационно-образовательной среде Тамбовского государственного технического университета».

Электронные образовательные ресурсы, к которым обеспечен доступ обучающихся, в т.ч. приспособленные для использования инвалидами и лицами с ограниченными возможностями здоровья, приведены на официальном сайте университета в разделе «Университет»-«Сведения об образовательной организации»-«Материально-техническое обеспечение и оснащённость образовательного процесса».

Сведения о лицензионном программном обеспечении, используемом в образовательном процессе, представлены на официальном сайте университета в разделе «Образование»-«Учебная работа»-«Доступное программное обеспечение».

5. МЕТОДИЧЕСКИЕ УКАЗАНИЯ ДЛЯ ОБУЧАЮЩИХСЯ ПО ОСВОЕНИЮ ДИСЦИПЛИНЫ

Планирование и организация времени, необходимого для изучения дисциплины.

Важным условием успешного освоения дисциплины является создание Вами системы правильной организации труда, позволяющей распределить учебную нагрузку равномерно в соответствии с графиком образовательного процесса. Большую помощь в этом может оказать составление плана работы на семестр, месяц, неделю, день. Его наличие позволит подчинить свободное время целям учебы, трудиться более успешно и эффективно. С вечера всегда надо распределять работу на завтрашний день. В конце каждого дня целесообразно подвести итог работы: тщательно проверить, все ли выполнено по намеченному плану, не было ли каких-либо отступлений, а если были, по какой причине они произошли. Нужно осуществлять самоконтроль, который является необходимым условием Вашей успешной учебы. Если что-то осталось невыполненным, необходимо изыскать время для завершения этой части работы, не уменьшая объема недельного плана. Все задания к практическим занятиям, а также задания, вынесенные на самостоятельную работу, рекомендуется выполнять непосредственно после соответствующей темы лекционного курса, что способствует лучшему усвоению материала, позволяет своевременно выявить и устранить «пробелы» в знаниях, систематизировать ранее пройденный материал, на его основе приступить к овладению новыми знаниями и навыками.

Система университетского обучения основывается на рациональном сочетании нескольких видов учебных занятий (в первую очередь, лекций и практических занятий), работа на которых обладает определенной спецификой.

Подготовка к лекциям.

Знакомство с дисциплиной происходит уже на первой лекции, где от Вас требуется не просто внимание, но и самостоятельное оформление конспекта. При работе с конспектом лекций необходимо учитывать тот фактор, что одни лекции дают ответы на конкретные вопросы темы, другие – лишь выявляют взаимосвязи между явлениями, помогая студенту понять глубинные процессы развития изучаемого предмета как в истории, так и в настоящее время.

Конспектирование лекций – сложный вид вузовской аудиторной работы, предполагающий интенсивную умственную деятельность студента. Конспект является полезным тогда, когда записано самое существенное и сделано это Вами. Не надо стремиться записать дословно всю лекцию. Такое «конспектирование» приносит больше вреда, чем пользы. Целесообразно вначале понять основную мысль, излагаемую лектором, а затем записать ее. Желательно запись осуществлять на одной странице листа или оставляя поля, на которых позднее, при самостоятельной работе с конспектом, можно сделать дополнительные записи, отметить непонятные места.

Конспект лекции лучше подразделять на пункты, соблюдая красную строку. Этому в большой степени будут способствовать вопросы плана лекции, предложенные преподавателям. Следует обращать внимание на акценты, выводы, которые делает лектор, отмечая наиболее важные моменты в лекционном материале замечаниями «важно», «хорошо запомнить» и т.п. Можно делать это и с помощью разноцветных маркеров или ручек, подчеркивая термины и определения.

Целесообразно разработать собственную систему сокращений, аббревиатур и символов. Однако при дальнейшей работе с конспектом символы лучше заменить обычными словами для быстрого зрительного восприятия текста.

Работая над конспектом лекций, Вам всегда необходимо использовать не только учебник, но и ту литературу, которую дополнительно рекомендовал лектор. Именно такая

серьезная, кропотливая работа с лекционным материалом позволит глубоко овладеть теоретическим материалом.

Подготовка к практическим занятиям.

Подготовку к каждому практическому занятию Вы должны начать с ознакомления с планом практического занятия, который отражает содержание предложенной темы. Тщательное продумывание и изучение вопросов плана основывается на проработке текущего материала лекции, а затем изучения обязательной и дополнительной литературы, рекомендованной к данной теме. Все новые понятия по изучаемой теме необходимо выучить наизусть и внести в глоссарий, который целесообразно вести с самого начала изучения курса.

Результат такой работы должен проявиться в Вашей способности свободно ответить на теоретические вопросы практикума, выступать и участвовать в коллективном обсуждении вопросов изучаемой темы, правильно выполнять практические задания и контрольные работы.

В процессе подготовки к практическим занятиям, Вам необходимо обратить особое внимание на самостоятельное изучение рекомендованной литературы. При всей полноте конспектирования лекции в ней невозможно изложить весь материал из-за лимита аудиторных часов. Поэтому самостоятельная работа с учебниками, учебными пособиями, научной, справочной литературой, материалами периодических изданий и Интернета является наиболее эффективным методом получения дополнительных знаний, позволяет значительно активизировать процесс овладения информацией, способствует более глубокому усвоению изучаемого материала, формирует у Вас отношение к конкретной проблеме.

Рекомендации по работе с литературой.

Работу с литературой целесообразно начать с изучения общих работ по теме, а также учебников и учебных пособий. Далее рекомендуется перейти к анализу монографий и статей, рассматривающих отдельные аспекты проблем, изучаемых в рамках курса, а также официальных материалов и неопубликованных документов (научно-исследовательские работы, диссертации), в которых могут содержаться основные вопросы изучаемой проблемы.

Работу с источниками надо начинать с ознакомительного чтения, т.е. просмотреть текст, выделяя его структурные единицы. При ознакомительном чтении закладками отмечаются те страницы, которые требуют более внимательного изучения.

В зависимости от результатов ознакомительного чтения выбирается дальнейший способ работы с источником. Если для разрешения поставленной задачи требуется изучение некоторых фрагментов текста, то используется метод выборочного чтения. Если в книге нет подробного оглавления, следует обратить внимание ученика на предметные и именные указатели.

Избранные фрагменты или весь текст (если он целиком имеет отношение к теме) требуют вдумчивого, неторопливого чтения с «мысленной проработкой» материала. Такое чтение предполагает выделение: 1) главного в тексте; 2) основных аргументов; 3) выводов. Особое внимание следует обратить на то, вытекает тезис из аргументов или нет.

Необходимо также проанализировать, какие из утверждений автора носят проблематичный, гипотетический характер, и уловить скрытые вопросы.

Понятно, что умение таким образом работать с текстом приходит далеко не сразу. Наилучший способ научиться выделять главное в тексте, улавливать проблематичный характер утверждений, давать оценку авторской позиции – это сравнительное чтение, в ходе которого Вы знакомитесь с различными мнениями по одному и тому же вопросу, сравниваете весомость и доказательность аргументов сторон и делаете вывод о наибольшей убедительности той или иной позиции.

Если в литературе встречаются разные точки зрения по тому или иному вопросу из-за сложности прошедших событий и правовых явлений, нельзя их отвергать, не разобравшись. При наличии расхождений между авторами необходимо найти рациональное

зерно у каждого из них, что позволит глубже усвоить предмет изучения и более критично оценивать изучаемые вопросы. Знакомясь с особыми позициями авторов, нужно определять их схожие суждения, аргументы, выводы, а затем сравнивать их между собой и применять из них ту, которая более убедительна.

Следующим этапом работы с литературными источниками является создание конспектов, фиксирующих основные тезисы и аргументы. Можно делать записи на отдельных листах, которые потом легко систематизировать по отдельным темам изучаемого курса. Другой способ – это ведение тематических тетрадей-конспектов по одной какой-либо теме. Большие специальные работы монографического характера целесообразно конспектировать в отдельных тетрадях. Здесь важно вспомнить, что конспекты пишутся на одной стороне листа, с полями и достаточным для исправления и ремарок межстрочным расстоянием (эти правила соблюдаются для удобства редактирования). Если в конспектах приводятся цитаты, то непременно должно быть дано указание на источник (автор, название, выходные данные, № страницы). Впоследствии эта информация может быть использована при написании текста реферата или другого задания.

Таким образом, при работе с источниками и литературой важно уметь:

- сопоставлять, сравнивать, классифицировать, группировать, систематизировать информацию в соответствии с определенной учебной задачей;
- обобщать полученную информацию, оценивать прослушанное и прочитанное;
- фиксировать основное содержание сообщений; формулировать, устно и письменно, основную идею сообщения; составлять план, формулировать тезисы;
- готовить и презентовать развернутые сообщения типа доклада;
- работать в разных режимах (индивидуально, в паре, в группе), взаимодействуя друг с другом;
- пользоваться реферативными и справочными материалами;
- контролировать свои действия и действия своих товарищей, объективно оценивать свои действия;
- обращаться за помощью, дополнительными разъяснениями к преподавателю, другим студентам;
- пользоваться лингвистической или контекстуальной догадкой, словарями различного характера, различного рода подсказками, опорами в тексте (ключевые слова, структура текста, предваряющая информация и др.);
- использовать при говорении и письме перифраз, синонимичные средства, слова-описания общих понятий, разъяснения, примеры, толкования, «словотворчество»;
- повторять или перефразировать реплику собеседника в подтверждении понимания его высказывания или вопроса;
- обратиться за помощью к собеседнику (уточнить вопрос, переспросить и др.);
- использовать мимику, жесты (вообще и в тех случаях, когда языковых средств не хватает для выражения тех или иных коммуникативных намерений).

Подготовка к промежуточной аттестации.

При подготовке к промежуточной аттестации целесообразно:

- внимательно изучить перечень вопросов и определить, в каких источниках находятся сведения, необходимые для ответа на них;
 - внимательно прочитать рекомендованную литературу;
- составить краткие конспекты ответов (планы ответов).

6. МАТЕРИАЛЬНО-ТЕХНИЧЕСКОЕ ОБЕСПЕЧЕНИЕ

По всем видам учебной деятельности в рамках дисциплины используются аудитории и лаборатории, оснащенные необходимым специализированным и лабораторным оборудованием.

Наименование специальных помещений	Оснащенность специальных помещений	Перечень лицензионного программного обеспечения / Реквизиты подтверждающего документа
3	4	5
Учебные аудитории для проведения занятий лекционного, семинарского типа, групповых и индивидуальных консультаций, текущего контроля и промежуточной аттестации (А-222)	Мебель: учебная мебель Технические средства: экран, мультимедиа-проектор, ноутбук с выходом в интернет	
Учебная аудитория для проведения лабораторных работ «Механика» (А-224)	Мебель: учебная мебель Лабораторное оборудование: 1. Изучение удара шаров (2). 2. Исследование законов динамики вращательного движения твердого тела с помощью маятника Обербека (1). 3. Определение ускорения свободного падения с помощью математического и физического маятников (2). 4. Определение длины звуковой волны и скорости звука методом резонанса (2). 5. Определение емкости конденсатора с помощью баллистического гальванометра (1).	MS Office, Windows / Корпоративные академические лицензии бессрочные Microsoft Open License №47425744, 48248803, 41251589, 46314939, 44964701, 43925361, 45936776, 47425744, 41875901, 41318363, 60102643; <i>{при необходимости дополнить из списка</i> <i>http://www.tstu.ru/prep/metod/doc/opop/21.doc</i>
Учебная аудитория для проведения лабораторных работ «Электромагнетизм и волновая оптика» (А-227)	Мебель: учебная мебель Лабораторное оборудование: 1. Определение ЭДС источника тока методом компенсации (2); 2. Определение горизонтальной составляющей вектора индукции магнитного поля Земли (2); 3. Снятие кривой намагничивания и петли гистерезиса с помощью осциллографа (1); 4. Изучение электромагнитных колебаний в контуре (2); 5. Определение длины световой волны с помощью колец Ньютона (1);	
Учебная аудитория для проведения лабораторных работ «Атомная и молекулярная физика» (А229)	Мебель: учебная мебель Лабораторное оборудование: 1. Определение постоянной в законе Стефана–Больцмана при помощи оптического пирометра (2); 2. Изучение внешнего фотоэффекта (2); 3. Опыт Франка и Герца (1); 4. Наблюдение серийных закономерностей в спектре водорода и	

21.03.01 «Нефтегазовое дело»
«Технологии и оборудование нефтегазового дела»

	определение постоянной Ридберга (1); 5. Определение отношения C_p/C_v методом Клемана–Дезорма (1); 6. Проверка первого начала термодинамики (1); 7. Определение приращения энтропии при нагревании и плавлении олова (1); 8. Изучение зависимости сопротивления полупроводника от температуры и определение энергии активации (1);	
--	--	--

Для самостоятельной работы обучающихся предусмотрены помещения, укомплектованные специализированной мебелью, оснащенные компьютерной техникой с возможностью подключения к сети «Интернет» и обеспечением доступа в электронную информационно-образовательную среду университета.

Наименование помещений для самостоятельной работы обучающихся	Оснащенность помещений для самостоятельной работы обучающихся	Перечень лицензионного программного обеспечения / Реквизиты подтверждающего документа
Помещение для самостоятельной работы обучающихся (читальный зал Научной библиотеки)	Мебель: учебная мебель Комплект специализированной мебели: компьютерные столы Оборудование: компьютерная техника с подключением к информационно-коммуникационной сети «Интернет» и доступом в электронную информационно-образовательную среду образовательной организации, веб-камеры, коммуникационное оборудование, обеспечивающее доступ к сети интернет (проводное соединение и беспроводное соединение по технологии Wi-Fi)	Microsoft Windows 7 pro Лицензия №49487340 Microsoft Office2007 Лицензия №49487340
Помещение для самостоятельной работы обучающихся (ауд. 333/А)	Мебель: учебная мебель Комплект специализированной мебели: компьютерные столы Оборудование: компьютерная техника с подключением к информационно-коммуникационной сети «Интернет» и доступом в электронную информационно-образовательную среду образовательной организации, веб-камеры, коммуникационное оборудование, обеспечивающее доступ к сети интернет (проводное соединение и беспроводное соединение по технологии Wi-Fi)	Microsoft Windows XP Лицензия №44964701 Microsoft Office 2007 Лицензия №44964701

7. ТЕКУЩИЙ КОНТРОЛЬ УСПЕВАЕМОСТИ И ПРОМЕЖУТОЧНАЯ АТТЕСТАЦИЯ

Проверка достижения результатов обучения по дисциплине осуществляется в рамках текущего контроля успеваемости и промежуточной аттестации.

7.1. Текущий контроль успеваемости

Текущий контроль успеваемости включает в себя мероприятия по оцениванию выполнения лабораторных работ, заданий на практических занятиях, заданий для самостоятельной работы. Мероприятия текущего контроля успеваемости приведены в таблице 7.1.

Таблица 7.1 – Мероприятия текущего контроля успеваемости

Обозначение	Наименование	Форма контроля
ПР02	Механика твердого тела. Работа и энергия. Законы сохранения.	опрос
ПР06	Постоянный электрический ток	опрос
ПР08	Квантовая теория электромагнитного излучения.	опрос
ПР13	Молекулярно-кинетическая теория газов	опрос
ЛР01	Изучение удара шаров	защита
ЛР02	Исследование законов динамики вращательного движения твердого тела с помощью маятника Обербека	защита
ЛР03	Определение ускорения свободного падения с помощью математического и физического маятников	защита
ЛР04	Определение длины звуковой волны и скорости звука методом резонанса	защита
ЛР05	Определение емкости конденсатора с помощью баллистического гальванометра	защита
ЛР06	Определение ЭДС источника методом компенсации	защита
ЛР07	Снятие кривой намагничивания и петли гистерезиса с помощью осциллографа	защита
ЛР08	Изучение собственных электромагнитных колебаний в контуре	защита
ЛР09	Определение длины световой волны с помощью колец Ньютона	защита
ЛР10	Определение постоянной в законе Стефана–Больцмана при помощи оптического пирометра	защита
ЛР11	Изучение внешнего фотоэффекта	защита
ЛР12	Наблюдение спектра атомарного водорода и определение постоянной Ридберга	защита
ЛР13	Определение отношения C_p/C_v методом Клемана–Дезорма	защита
ЛР14	Проверка первого начала термодинамики	защита
ЛР15	Определение приращения энтропии при нагревании и плавлении олова	защита
ЛР16	Изучение зависимости сопротивления полупроводника от температуры и определение энергии активации	защита
СР08	Закрепить теоретические знания, полученные при изучении темы «Элементы механики жидкостей».	реферат
СР24	Закрепить теоретические знания, полученные при изучении темы «Основы квантовой механики».	реферат

7.2. Промежуточная аттестация

Формы промежуточной аттестации по дисциплине приведены в таблице 7.2.

Таблица 7.2 – Формы промежуточной аттестации

Обоз- начение	Форма отчетности	Очная
Экз01	Экзамен	1 семестр
Экз02	Экзамен	2 семестр

8. ФОНД ОЦЕНОЧНЫХ СРЕДСТВ

8.1. Оценочные средства

Оценочные средства соотнесены с результатами обучения по дисциплине и индикаторами достижения компетенций.

ИД-5 (ОПК-1) знать основные понятия и законы физики, описывать физические явления и процессы

Результаты обучения	Контрольные мероприятия
Знает основные понятия и законы механики, электростатики, электромагнетизма, волновой и квантовой оптики, термодинамики, квантовой физики: формулирует основные физические законы, записывает их уравнения и зависимости	Экз01 Экз02 СР08 СР24

Теоретические вопросы к экзамену Экз01

1. Физика как наука. Методология физики. Классическая механика.
2. Механическое движение. Понятие материальной точки. Система отсчета. Относительность движения. Закон движения. Радиус-вектор. Перемещение и путь.
3. Скорость. Геометрический смысл средней и мгновенной скорости.
4. Ускорение. Прямолинейное равномерное и неравномерное движение. Кинематические уравнения.
5. Криволинейное равномерное и неравномерное движение. Движение материальной точки по окружности.
6. Инерциальные и неинерциальные системы отсчета. Закон инерции.
7. Сила. Масса. Импульс. Законы Ньютона. Основная задача динамики.
8. Природа упругих сил. Закон Гука. Предел упругости. Модуль упругости. Виды деформаций. Сила трения.
9. Сила тяжести. Ускорение свободного падения. Вес тела. Невесомость.
10. Закон всемирного тяготения. Гравитационное поле. Напряженность и потенциал гравитационного поля. Космические скорости.
11. Замкнутые системы. Закон сохранения импульса. Понятие центра масс системы материальных точек.
12. Работа и энергия. Работа постоянной и переменной силы. Мощность. Теорема о кинетической энергии.
13. Консервативные силы. Потенциальная энергия. Зависимость между силой и потенциальной энергией.
14. Закон сохранения и превращения механической энергии. Полная механическая энергия.
15. Кинематические уравнения движения твердого тела. Угловые скорость и ускорение.
16. Динамика движения твердого тела. Момент силы. Момент импульса.
17. Основной закон динамики вращательного движения. Момент инерции. Теорема Штейнера.
18. Закон сохранения момента импульса. Теорема о кинетической энергии вращательного движения. Гироскопы.
19. Неинерциальные системы отсчета. Силы инерции. Принцип Даламбера. Центробежная сила инерции.
20. Гармонические колебания. Амплитуда, частота и фаза колебаний. Смещение, скорость и ускорение при гармонических колебаниях.

21. Математический, пружинный и физический маятники. Уравнение движения.
22. Свободные и затухающие колебания линейного гармонического осциллятора. Дифференциальное уравнение движения. Анализ его решения. Аперриодическое движение.
23. Кинетическая, потенциальная и полная энергия гармонического осциллятора.
24. Вынужденные колебания затухающего гармонического осциллятора. Дифференциальное уравнение вынужденных колебаний и анализ его решения. Резонанс.
25. Распространение колебаний в однородной упругой среде. Волновое движение. Фронт волны. Поперечные и продольные волны.
26. Уравнение плоской и сферической волн. Волновое уравнение. Скорость распространения волн.
27. Дисперсия волн и групповая скорость. Энергия волн. Поток энергии. Вектор Умова.
28. Электромагнитные взаимодействия в природе. Электромагнитное поле и электрический заряд. Границы применимости классической электродинамики.
29. Электрический заряд. Закон Кулона. Напряженность электрического поля.
30. Точечный и непрерывно распределенный заряд. Принцип суперпозиции. Расчет поля распределенного заряда.
31. Теорема Остроградского–Гаусса. Электрическая индукция. Примеры расчета полей простейших конфигураций. Теорема Остроградского–Гаусса в дифференциальной форме.
32. Работа в электрическом поле. Потенциал. Связь напряженности с потенциалом. Уравнение Лапласа и Пуассона.
33. Проводники в электрическом поле. Электростатическая защита.
34. Электрическая емкость. Конденсаторы. Энергия и плотность энергии электрического поля.
35. Электрический диполь во внешнем поле. Электрическая индукция и напряженность электрического поля в диэлектрике.
36. Преломление линий электрического поля на границе раздела диэлектриков. Изотропные и анизотропные диэлектрики. Механизмы поляризации диэлектриков.
37. Электрический ток, основные понятия и определения. Уравнение непрерывности. Закон Ома для участка цепи в интегральной и дифференциальной формах.
38. Сторонние силы, ЭДС. Закон Ома для замкнутой цепи. Закон Ома для неоднородного участка цепи.
39. Работа и мощность постоянного тока. Закон Джоуля–Ленца в интегральной и дифференциальной формах.
40. Разветвленные электрические цепи, законы Кирхгофа.
41. Магнитное взаимодействие токов. опыты Эрстеда и Ампера. Индукция магнитного поля.
42. Закон Био–Савара–Лапласа. Расчет магнитных полей простейших конфигураций.
43. Движение заряженных частиц в электрических и магнитных полях. Ускорители заряженных частиц.
44. Электромагнитная индукция. опыты Фарадея. Правило Ленца.
45. Самоиндукция, индуктивность, энергия и плотность энергии магнитного поля.
46. Напряженность и индукция магнитного поля в магнетике.
47. Магнитные свойства атомов. Природа диа- и парамагнетизма.

48. Феноменология и природа ферромагнетизма. Анализ кривой намагничивания. Анти- и ферримагнетизм.
49. Вихревое электрическое поле. Ток смещения.
50. Уравнения Максвелла в интегральной и дифференциальной формах, их физический смысл.
51. Вихревое электрическое поле. Ток смещения.
52. Уравнения Максвелла в интегральной и дифференциальной формах, их физический смысл.
53. Плоские электромагнитные волны. Волновое уравнение.
54. Получение электромагнитных волн и их свойства. Опыты Герца.
55. Энергия, давление и импульс электромагнитных волн. Вектор Пойнтинга.
56. Излучение электромагнитных волн, принципы радиосвязи. Шкала электромагнитных волн.

Тестовые задания к экзамену Экз01 (примеры)

1. Используя рисунок, определить проекцию скорости точки (в м/с).

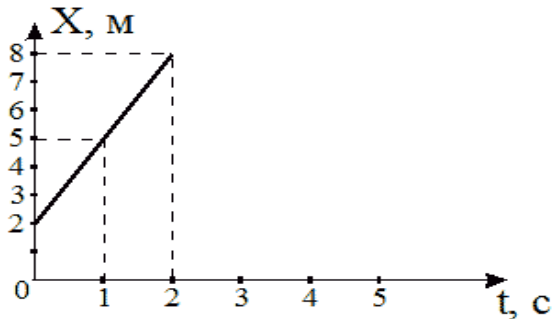

- 2
6
4
3 верный ответ

2. На рисунке представлен график зависимости координат от времени для трех тел. В каком из нижеприведенных соотношений между собой находятся скорости этих тел?

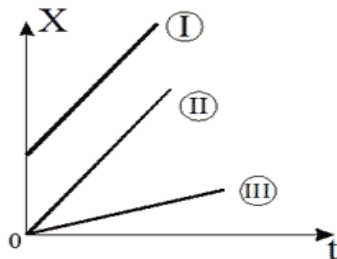

- $V_1 > V_2 > V_3$
 $V_1 < V_2 < V_3$
 $V_1 = V_3 > V_2$
 $V_1 = V_2 > V_3$ верный ответ

3. На рисунке приведены зависимости проекции скоростей от времени для трех тел. В каком из нижеприведенных соотношений находятся между собой ускорения этих тел?

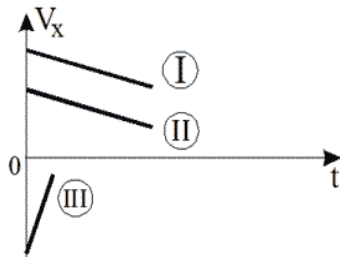

$a_1 = a_2 < a_3$ верный ответ

$a_1 = a_2 > a_3$

$a_1 > a_2 > a_3$

$a_1 = a_2 = a_3$

Теоретические вопросы к экзамену Экз02

1. Интерференция световых волн. Пространственная и временная когерентность.
2. Способы наблюдения интерференции света. Опыт Юнга. Бипризма Френеля.
3. Интерференция света в тонких пластинках. Кольца Ньютона.
4. Практическое применение интерференции. Интерферометры.
5. Принцип Гюйгенса–Френеля. Метод зон Френеля.
6. Дифракция Фраунгофера на одной щели. Дифракционная решетка. Угловая дисперсия и разрешающая способность решетки.
7. Дифракция рентгеновских лучей. Формула Брегга–Вульфа.
8. Рентгеноструктурный анализ. Методы Лауэ и Дебая.
9. Естественный и поляризованный свет. Поляризаторы и анализаторы. Закон Малюса.
10. Поляризация при отражении и преломлении. Закон Брюстера.
11. Явление двойного лучепреломления. Оптическая ось. Обыкновенный и необыкновенный лучи. Дихроизм.
12. Искусственное двойное лучепреломление. Эффект Керра.
13. Вращение плоскости поляризации. Эффект Фарадея.
14. Тепловое излучение и его характеристики. Законы теплового излучения. Формула Релея–Джинса. Успех квантовой гипотезы Планка
15. Коротковолновая граница тормозного рентгеновского спектра. Внешний фотоэффект и его законы. Уравнение Эйнштейна для фотоэффекта.
16. Фотоны. Эффект Комптона.
17. Волновые свойства микрочастиц. Волна де Бройля. Дифракция электронов.
18. Неприменимость понятия траектории к микрочастицам. Соотношение неопределенностей Гейзенберга.
19. Задание состояния частицы в квантовой механике, пси-функция и ее физический смысл. Условие нормировки.
20. Уравнение Шредингера (временное и стационарное).
21. Частица в одномерной потенциальной яме с бесконечно высокими стенками (решение уравнения Шредингера). Квантование энергии.
22. Результаты решения уравнения Шредингера для гармонического осциллятора
23. Прохождение частиц через потенциальный барьер. Туннельный эффект.
24. Опыты Резерфорда по рассеиванию альфа-частиц. Планетарная модель атома.

25. Линейчатые спектры излучения атомов. Постулаты Бора. Элементарная боровская теория атома водорода.
26. Результаты решения уравнения Шредингера для атома водорода. Квантовые числа.
27. Квантовые числа. Кратность вырождения. Символы состояний. Правила отбора. Спектральные серии линий и диаграмма энергетических уровней для атома водорода.
28. Распределение электронов по энергетическим уровням в атоме. Принцип Паули. Оболочка и подоболочка. Периодическая система элементов.
29. Эффект Зеемана. Магнитный момент атома. Опыт Штерна и Герлаха. Спин электрона.
30. Характеристическое рентгеновское излучение. Закон Мозли.
31. Состав и характеристики атомного ядра. Ядерные силы. Масса и энергия связи ядра.
32. Радиоактивность. Закон радиоактивного распада. Альфа- и бета-распады.
33. Элементарные частицы. Виды фундаментальных взаимодействий и классы элементарных частиц. Частицы и античастицы. Кварки.
34. Уравнение молекулярно-кинетической теории. Физический смысл понятия температуры.
35. Распределение Максвелла. Скорости молекул.
36. Барометрическая формула (вывод). Распределение Больцмана.
37. Число степеней свободы и теорема о равномерном распределении энергии по степеням свободы. Средняя энергия молекул.
38. Внутренняя энергия и теплоемкость идеального газа. Количество теплоты и работа в термодинамике. Первое начало термодинамики.
39. Применение первого начала термодинамики к изопроцессам в идеальном газе.
40. Изопроцессы в идеальном газе.
41. Второе начало термодинамики. Обратимые и необратимые процессы. Цикл Карно. Энтропия.
42. Макро- и микросостояния системы. Термодинамическая вероятность состояния. Статистический смысл понятия энтропии и второго начала термодинамики.
43. Кристаллическое состояние. Физические типы кристаллических решеток.
44. Теплоемкость твердых тел. Закон Дюлонга и Пти. Понятие о квантовых теориях теплоемкости твердых тел Эйнштейна, Дебая.
45. Понятие о квантовой теории свободных электронов в металле. Распределение Ферми–Дирака. Уровень Ферми. Сверхпроводимость.
46. Энергетические зоны в кристаллах. Металлы, полупроводники и диэлектрики. Электропроводность собственных и примесных полупроводников.
47. Контактная разность потенциалов. ТермоЭДС. Эффект Пельтье. Индуцированное излучение. Принцип работы лазера.

Тестовые задания к экзамену Экз02 (примеры)

1. На рисунке показаны зависимости спектральной плотности излучательности (энергетической светимости) абсолютно черного тела от длины волны при разных температурах.

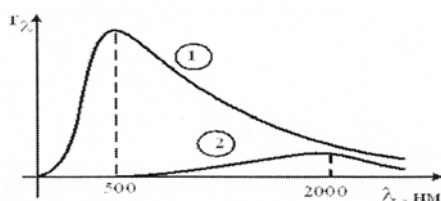

Если длина волны, соответствующая максимуму излучения, уменьшилась в 4 раза, то температура абсолютно черного тела:

- увеличилась в 2 раза
 - уменьшилась в 4 раза
 - уменьшилась в 2 раза
 - увеличилась в 4 раза
- верный ответ

2. В опытах по внешнему фотоэффекту изучалась зависимость энергии фотоэлектронов от частоты падающего света. Для некоторого материала фотокатода на рисунке исследованная зависимость представлена линией *b*.

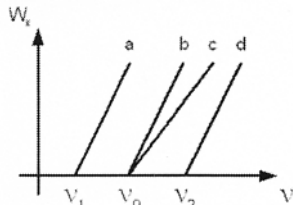

При замене материала фотокатода на материал с меньшей работой выхода зависимость будет соответствовать линии:

- c*, имеющей меньший угол наклона, чем линия *b*
 - d*, параллельной линии *b*
 - b*, то есть останется той же самой
 - a*, параллельной линии *b*
- верный ответ

На рисунке приведены графики зависимости давления идеального газа в количестве 1 моль от абсолютной температуры для различных процессов. Изохорическому процессу соответствует график:

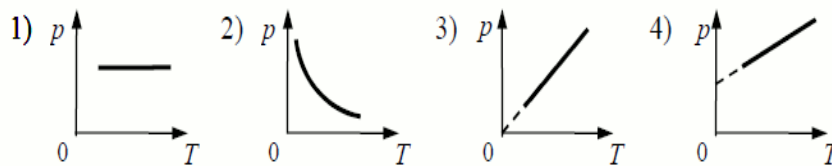

- 1
- 2
- 3 верный ответ
- 4

Темы реферата СР08

1. Истечение жидкости из отверстия. Вязкость.
2. Ламинарное и турбулентное течения.
3. Движение тел в жидкостях и газах».

Темы реферата СР24

1. Квантовые состояния.
2. Квантовые уравнения движения.
3. Операторы физических величин»

ИД-6 (ОПК-1) уметь применять физические законы для решения практических задач

Результаты обучения	Контрольные мероприятия
Умеет применять физические законы для решения практических задач: воспроизводить и получать расчетные формулы, изображать соответствующие графические зависимости, строить физико-математические модели	ПР02 ПР06 ПР08 ПР13

ИД-7 (ОПК-1) уметь применять математические зависимости, описывающий физические явления и процессы

Результаты обучения	Контрольные мероприятия
Умеет выполнять расчеты, изображать соответствующие графические зависимости, строить физико-математические модели, умеет формулировать научно-исследовательские задачи в области физики	ПР02 ПР06 ПР08 ПР13

ИД-8 (ОПК-1) уметь формулировать практические задачи применительно к направлениям подготовки

Результаты обучения	Контрольные мероприятия
Умеет формулировать практические задачи, определять объект, цели экспериментального исследования, использовать аппарат высшей математики для проектирования и исследования физических процессов применительно к направлениям подготовки	ПР02 ПР06 ПР08 ПР13

Задания к опросу ПР02

1. Что называется энергией? Что называется кинетической энергией? Что называется потенциальной энергией?
2. Что такое работа? Как вычисляется работа постоянной и переменной силы?
3. Что такое мощность?
4. Какова связь между механической работой и кинетической энергией?
5. Докажите, что сила тяжести является консервативной силой.
6. Какова связь между работой консервативных сил и потенциальной энергией?
7. Что такое нулевой уровень потенциальной энергии? Как он выбирается?
8. Какова связь между потенциальной энергией тела и консервативной силой, действующей на него?
9. Что такое потенциальная яма и потенциальный барьер?

Задания к опросу ПР06

1. Что называется разностью потенциалов, электродвижущей силой и напряжением?
2. Полная и полезная мощность. КПД источника тока
3. Напишите и объясните соотношения для полной, полезной мощностей и КПД источника.
4. Запишите и объясните физический смысл законов Ома для однородного и неоднородного участков цепи ?
5. Объясните сущность метода компенсации и почему необходимо использовать эталонный источник.
6. Напишите и поясните суть правил Кирхгофа.
7. Закон Ома для полной цепи.
8. Принцип работы мостовой схемы. Условие баланса моста.
9. Сила тока, плотность тока, сопротивление.

Задания к опросу ПР08

1. Объясните явление насыщения фототока.
2. Законы внешнего фотоэффекта.
3. Уравнение Эйнштейна для фотоэффекта.
4. Что такое задерживающий потенциал?
5. Что такое красная граница фотоэффекта?

6. Типы фотоэлементов. Типы фотоэффектов.
7. Практическое использование фотоэффекта.
8. Назовите основные характеристики теплового излучения различных тел и соотношения между ними.
9. Какое тело называется абсолютно черным?
10. Сформулируйте закон Кирхгофа для теплового излучения.
11. Как распределяется энергия в спектре абсолютно черного тела.
12. Дайте формулировку закона Стефана-Больцмана.
13. Сформулируйте закон Вина.
14. Что называют «ультрафиолетовой катастрофой»? Формула Релея-Джинса.
15. Напишите формулу Планка для лучеиспускательной способности абсолютно черного тела.

Задания к опросу ПР13

1. Сформулируйте первое начало термодинамики и примените его к различным процессам в идеальном газе.
2. Запишите в дифференциальной форме первое начало термодинамики для адиабатического процесса.
3. Выведите уравнение Пуассона.
4. Получите связь со степенями свободы теплоемкостей C_p и C_v .
5. Понятия: теплоемкость, молярная теплоемкость, удельная теплоемкость, коэффициент теплопередачи.
6. Классическая теория теплоемкости твердых тел.
7. Закон Дюлонга-Пти.
8. Дайте определение молярной и удельной теплоемкостей. Покажите связь между ними.
9. Выведите уравнения Майера и объясните физический смысл универсальной газовой постоянной.
10. Выведите расчетную формулу для постоянной адиабаты γ .

ИД-9 (ОПК-1) владеть навыками проведения экспериментов и испытаний с использованием современной приборной базы, научного лабораторного оборудования и экспериментальных установок

Результаты обучения	Контрольные мероприятия
Владеет навыками проведения экспериментов и испытаний с использованием современной приборной базы, лабораторного оборудования и экспериментальных установок	ЛР01, ЛР02, ЛР05, ЛР06, ЛР07, ЛР08, ЛР10, ЛР11 ЛР12, ЛР14

ИД-10 (ОПК-1) владеть навыками обработки и анализа экспериментальных результатов, на основе методов статистики и метрологии

Результаты обучения	Контрольные мероприятия
Владеет навыками обработки и анализа экспериментальных результатов, на основе методов статистики и метрологии	ЛР01, ЛР02, ЛР05, ЛР06, ЛР07, ЛР08, ЛР10, ЛР11 ЛР12, ЛР14

Вопросы к защите лабораторной работы ЛР01

1. Какова классификация возможных типов соударений?

2. Дайте определение абсолютно упругого и абсолютно неупругого ударов.
3. Что называется коэффициентом восстановления скорости и коэффициентом восстановления энергии?
4. Что можно рассчитать, зная величины указанных коэффициентов?
5. В каких пределах могут находиться значения этих коэффициентов?
6. Зависят ли значения этих коэффициентов от выбора системы отсчета? Если да, то как?
7. Чем обусловлено уменьшение кинетической энергии при упругом и абсолютно неупругом соударении тел?
8. Каким образом можно повысить точность измерения угла β ?

Вопросы к защите лабораторной работы ЛР02

1. Дайте определения момента силы относительно оси и относительно точки, момента инерции, углового ускорения. Укажите единицы измерения этих величин в системе СИ.
2. Что означает свойство аддитивности? Приведите примеры аддитивных величин.
3. Сформулируйте закон динамики вращательного движения твердого тела вокруг неподвижной оси.
4. Почему момент инерции обруча относительно его оси больше момента инерции диска при одинаковых массах и радиусах?
5. Почему время, измеренное при наличии грузов на концах стержней, всегда больше, чем при их отсутствии?

Вопросы к защите лабораторной работы ЛР05

1. Что такое конденсатор? Какие бывают конденсаторы?
2. Что называется ёмкостью конденсатора? В чём она измеряется?
3. Напишите формулу для ёмкости плоского конденсатора.
4. Какую роль играет диэлектрик в конденсаторе?
5. Для чего нужны конденсаторы? Где они используются?
6. Как ведут себя заряды, напряжения и ёмкости батарей при параллельном и последовательном соединении конденсаторов?
7. Какой наибольший заряд можно поместить на пластины конденсатора? Что нужно знать для ответа на этот вопрос?

Вопросы к защите лабораторной работы ЛР06

1. Что такое сторонние силы, какова их природа и роль в электрической цепи?
2. Что понимают под ЭДС источника, разностью потенциалов, напряжением на участке цепи?
3. Запишите и объясните физический смысл законов Ома для однородного и неоднородного участков цепи?
4. Объясните сущность метода компенсации и почему необходимо использовать эталонный источник.
5. Напишите и поясните суть правил Кирхгофа.

Вопросы к защите лабораторной работы ЛР07

1. Объясните различия диа-, пара-, и ферромагнетиков, какова природа магнетизма вещества.
2. Объясните явление намагничивания ферромагнетика.
3. На чем основан метод получения петли гистерезиса?
4. Что такое магнитная проницаемость и магнитная восприимчивость, их физический смысл?
5. Магнитомягкие и магнитотвердые ферромагнетики и их применение.

Вопросы к защите лабораторной работы ЛР08

1. Вывести дифференциальное уравнение, описывающее затухающие электромагнитные колебания в контуре.
2. Что такое период колебаний, логарифмический декремент затухания и добротность контура, и их физический смысл? Получить теоретическое соотношение для каждого из них.
3. Что такое апериодический разряд конденсатора, критическое сопротивление, его связь с параметрами контура?
4. Нарисуйте схему используемого в установке колебательного контура и объясните процесс электромагнитных колебаний в нем.
5. Как экспериментально определяются период колебаний, логарифмический декремент затухания, добротность контура и критическое сопротивление?
6. Объясните влияние емкости, индуктивности и активного сопротивления контура на характер затухающих колебаний в нем.
7. Приведите примеры использования колебательного контура.

Вопросы к защите лабораторной работы ЛР10

1. Назовите основные характеристики теплового излучения различных тел и соотношения между ними.
2. Какое тело называется абсолютно черным?
3. Сформулируйте закон Кирхгофа для теплового излучения.
4. Как распределяется энергия в спектре абсолютно черного тела.
5. Дайте формулировку закона Стефана-Больцмана.
6. Сформулируйте закон Вина.
7. Что называют «ультрафиолетовой катастрофой»? Формула Релея-Джинса.

Вопросы к защите лабораторной работы ЛР11

1. Объясните явление насыщения фототока.
2. Законы внешнего фотоэффекта.
3. Уравнение Эйнштейна для фотоэффекта.
4. Что такое задерживающий потенциал?
5. Что такое красная граница фотоэффекта?
6. Типы фотоэлементов. Типы фотоэффектов.
7. Практическое использование фотоэффекта.

Вопросы к защите лабораторной работы ЛР12

1. Почему движущийся электрон в атоме, согласно электродинамике, должен упасть на ядро?
2. Сформулируйте постулаты Бора.
3. Что означает слово "спектр"?
4. Объясните природу спектральных линий водорода с точки зрения электронных энергетических уровней.
5. По какому принципу спектральные линии объединяются в серии? Нарисуйте диаграмму электронных энергетических уровней в атоме водорода и покажите стрелками переходы электронов, при которых происходит излучение спектральных линий серий Лаймана, Бальмера, Пашена.

Вопросы к защите лабораторной работы ЛР14

1. Сформулируйте первое начало термодинамики и примените его к различным процессам в идеальном газе.

2. Запишите в дифференциальной форме первое начало термодинамики для адиабатического процесса.
3. Выведите уравнение Пуассона.
4. Выведите уравнение Майера.
5. Степени свободы молекулы. Получите связь со степенями свободы теплоёмкостей C_p и C_v .

8.2. Критерии и шкалы оценивания

8.2.1. Шкалы оценивания

Для контрольных мероприятий устанавливается минимальное и максимальное количество баллов в соответствии с таблицей 8.1.

Контрольное мероприятие считается пройденным успешно при условии набора количества баллов не ниже минимального.

Результат обучения по дисциплине считается достигнутым при успешном прохождении обучающимся всех контрольных мероприятий, относящихся к данному результату обучения.

Таблица 8.1 – Шкалы оценивания контрольных мероприятий

Обозначение	Наименование	Форма контроля	Количество баллов	
			min	max
ПР02	Механика твердого тела. Работа и энергия. Законы сохранения.	опрос	1	5
ПР06	Постоянный электрический ток	опрос	1	5
ПР08	Квантовая теория электромагнитного излучения.	опрос	1	5
ПР08	Молекулярно-кинетическая теория газов	опрос	1	5
ЛР01	Изучение удара шаров	защита отчета	1	5
ЛР02	Исследование законов динамики вращательного движения твердого тела с помощью маятника Обербека	защита отчета	1	5
ЛР05	Определение емкости конденсатора с помощью баллистического гальванометра	защита отчета	1	5
ЛР06	Определение ЭДС источника методом компенсации	защита отчета	1	5
ЛР07	Снятие кривой намагничивания и петли гистерезиса с помощью осциллографа	защита отчета	1	5
ЛР08	Изучение собственных электромагнитных колебаний в контуре	защита отчета	1	5
ЛР10	Определение постоянной в законе Стефана–Больцмана при помощи оптического пирометра	защита отчета	1	5
ЛР11	Изучение внешнего фотоэффекта	защита отчета	1	5
ЛР12	Наблюдение спектра атомарного водорода и определение постоянной Ридберга	защита отчета	1	5
ЛР14	Проверка первого начала термодинамики	защита отчета	1	5
СР08	Закрепить теоретические знания, полученные при изучении темы «Элементы механики жидкостей».	реферат	1	5
СР24	Закрепить теоретические знания, полученные при изучении темы «Основы квантовой механики».	реферат	1	5

21.03.01 «Нефтегазовое дело»
«Технологии и оборудование нефтегазового дела»

Обоз-	Наименование	Форма контроля	Количество баллов	
Экз01	Экзамен	экзамен	1	100
Экз02	Экзамен	экзамен	1	100

8.2.2. Критерии оценивания

При оценивании результатов обучения по дисциплине в ходе текущего контроля успеваемости используются следующие критерии.

Минимальное количество баллов выставляется обучающемуся при выполнении всех указанных показателей (Таблица 8.2), допускаются несущественные неточности в изложении и оформлении материала

Таблица 8.2 – Критерии оценивания мероприятий текущего контроля успеваемости

Наименование, обозначение	Показатели выставления минимального количества баллов
Лабораторная работа	лабораторная работа выполнена в полном объеме; по лабораторной работе представлен отчет, содержащий необходимые расчеты, выводы, оформленный в соответствии с установленными требованиями; на защите лабораторной работы даны правильные ответы не менее чем на 50% заданных вопросов
Опрос	даны правильные ответы не менее чем на 50% заданных вопросов
Реферат	тема реферата раскрыта; использованы рекомендуемые источники; соблюдены требования к объему и оформлению реферата

При оценивании результатов обучения по дисциплине в ходе промежуточной аттестации используются следующие критерии.

Экзамен (Экз01).

Промежуточная аттестация проводится в форме компьютерного тестирования.

Продолжительность тестирования: 80 минут.

Результаты тестирования оцениваются максимально 40 баллами, при этом процент правильных ответов Р (0-100%) приводится к норме N в 40 баллов по следующей формуле:

$$N=0,4*P$$

Итоговая оценка по дисциплине выставляется с учетом результатов текущего контроля (приведенных к норме в 60 баллов) с использованием следующей шкалы.

Оценка	Набрано баллов
«отлично»	81-100
«хорошо»	61-80
«удовлетворительно»	41-60
«неудовлетворительно»	0-40

МИНИСТЕРСТВО НАУКИ И ВЫСШЕГО ОБРАЗОВАНИЯ РОССИЙСКОЙ ФЕДЕРАЦИИ
Федеральное государственное бюджетное образовательное учреждение
высшего образования

«Тамбовский государственный технический университет»
(ФГБОУ ВО «ТГТУ»)

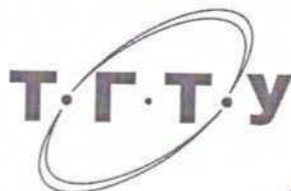

УТВЕРЖДАЮ

Директор Технологического института

Д.Л. Полушкин
« 21 » января 20 21 г.

РАБОЧАЯ ПРОГРАММА ДИСЦИПЛИНЫ

Б1.О.12.01 Общая и неорганическая химия

(шифр и наименование дисциплины в соответствии с утвержденным учебным планом подготовки)

Направление

21.03.01 Нефтегазовое дело

(шифр и наименование)

Профиль

Технологии и оборудование нефтегазового дела

(наименование профиля образовательной программы)

Формы обучения:

Очная

Кафедра:

Химия и химические технологии

(наименование кафедры)

Составитель:

Д.х.н., доцент

степень, должность

подпись

Г. П. Дьячкова

инициалы, фамилия

Заведующий кафедрой

подпись

А. В. Рухов

инициалы, фамилия

1. ПЛАНИРУЕМЫЕ РЕЗУЛЬТАТЫ ОБУЧЕНИЯ ПО ДИСЦИПЛИНЕ И ЕЕ МЕСТО В СТРУКТУРЕ ОПОП

Цель освоения дисциплины – достижение планируемых результатов обучения (таблица 1.1), соотнесенных с индикаторами достижения компетенций и целью реализации ОПОП.

Дисциплина входит в состав обязательной части образовательной программы.

Таблица 1.1 – Результаты обучения по дисциплине

Код, наименование индикатора	Результаты обучения по дисциплине
ОПК-1. Способен решать задачи, относящиеся к профессиональной деятельности, применяя методы моделирования, математического анализа, естественнонаучные и общинженерные знания	
ИД-11 (ОПК-1) знание основных понятий и законов общей химии, классификаций, номенклатур и свойств неорганических соединений и химических систем; закономерностей проведения химических реакций	формулирует основные законы общей химии и современную теорию строения веществ
	объясняет закономерности протекания химических реакций
	описывает свойства основных классов неорганических веществ
ИД-13 (ОПК-1) умение решать стандартные задачи по основным законам общей и неорганической химии, описывать свойства неорганических веществ	использует основные химические законы для решения стандартных задач
	проводит вычисления по химическим формулам и уравнениям
ИД-15 (ОПК-1) владение навыками обращения с химическим лабораторным оборудованием и химическими реактивами	применяет на практике навыки обращения с лабораторным оборудованием и химическими реактивами
	владеет способами обработки экспериментальных данных по результатам проведения химических экспериментов

Результаты обучения по дисциплине достигаются в рамках осуществления всех видов контактной и самостоятельной работы обучающихся в соответствии с утвержденным учебным планом.

Индикаторы достижения компетенций считаются сформированными при достижении соответствующих им результатов обучения.

2. ОБЪЁМ ДИСЦИПЛИНЫ

Объем дисциплины составляет 4 зачетные единицы.

Ниже приведено распределение общего объема дисциплины (в академических часах) в соответствии с утвержденным учебным планом.

Виды работ	Форма обучения
	Очная
	1 семестр
<i>Контактная работа</i>	48
занятия лекционного типа	16
лабораторные занятия	16
практические занятия	16
курсовое проектирование	
консультации	2
промежуточная аттестация	2
<i>Самостоятельная работа</i>	92
<i>Всего</i>	144

3. СОДЕРЖАНИЕ ДИСЦИПЛИНЫ

Раздел 1. Основные понятия и законы химии

Место химии в ряду наук о природе, ее связь с другими науками. Основные химические понятия и законы: закон сохранения массы, закон постоянства состава, закон кратных отношений, закон объемных отношений, закон Авогадро, закон эквивалентов.

Представления о строении вещества для понимания окружающего мира и явлений природы. Квантово-механическая модель строения атома. Модель Резерфорда и ее недостатки. Постулаты Бора. Недостатки теории Бора. Двойственная природа электрона. Постулат Де-Бройля. Принцип неопределенности Гейзенберга. Строение электронной оболочки атома. Квантовые числа. Энергетические состояния электрона в атоме. Принцип Паули. Правила Клечковского. Правило Хунда.

Периодическая система элементов Д. И. Менделеева и ее значение. s-, p-, d-, f- элементы: особенности электронного строения атомов. Изменение свойств атомов, простых и сложных веществ в ПС

Практические занятия

ПР01. Основные понятия и законы химии

ПР02. Электронное строение атома

Лабораторные работы

ЛР01. Определение эквивалентных масс простых и сложных веществ

Самостоятельная работа:

СР01. Изучить электронную структуру атомов и построение периодической системы химических элементов Д.И. Менделеева.

СР02. Изучить строение атомных ядер.

СР03. Изучить изотопы, изобары, изотоны.

Раздел 2. Реакционная способность веществ

Химическая связь. Ковалентная связь. Свойства ковалентной связи: направленность и насыщенность. Полярная ковалентная связь. Донорно-акцепторная связь. Характеристика ковалентной связи: длина, прочность, валентные углы. Длина и энергия одинарных и кратных связей. σ -, π -связи. Эффективные заряды атомов в молекулах. Электрический момент диполя. Рассмотрение схем перекрывания атомных орбиталей при образовании связей в молекулах. Гибридизация волновых функций (sp -, sp^2 -, sp^3 -гибридизация).

Ионная связь. Основные типы взаимодействия молекул. Силы межмолекулярного и внутримолекулярного взаимодействия. Водородная связь. Влияние водородной связи на свойства веществ. Донорно-акцепторное взаимодействие молекул. Электрическая природа сил межмолекулярного взаимодействия. Особенности строения веществ в газообразном, жидком и твердом состоянии.

Практические занятия

ПР03. Расчеты по химическим формулам и уравнениям.

Лабораторные работы

ЛР02. Определение формулы вещества

Самостоятельная работа:

СР04. Изучить основные виды химической связи.

Раздел 3. Химическая термодинамика и кинетика

Энергетика химических процессов. Внутренняя энергия и энтальпия. Термохимические законы и уравнения. Энтальпия образования химических соединений. Термохимические расчеты. Энтропия и ее изменения при химических процессах и фазовых переходах. Энергия Гиббса и ее изменение при химических процессах. Условия самопроизвольного протекания химических реакций.

Скорость реакции и методы ее регулирования. Предмет химической кинетики и ее значение. Основные понятия: система, компонент, фаза, гомо- и гетерогенные реакции. Скорость гомогенных и гетерогенных химических реакций. Факторы, влияющие на скорость химической реакции: природа реагирующих веществ и растворители, концентрация, температура, наличие в системе катализаторов. Теория активных столкновений. Энергия активации. Уравнение Аррениуса. Молекулярность и порядок реакции.

Основные понятия и элементы теории катализа.

Химическое равновесие. Обратимые реакции. Подвижное химическое равновесие. Характеристика химического равновесия. Константа равновесия и ее связь с термодинамическими функциями. Принцип Ле-Шателье. Химическое равновесие в гомогенных и гетерогенных системах.

Практические занятия

ПР04. Химическая термодинамика

ПР05. Химическая кинетика и химическое равновесие

Лабораторные работы

ЛР03. Кинетика химических реакций и химическое равновесие

Самостоятельная работа:

СР05. Изучить способы определения направления протекания реакции.

СР06. Изучить условия необратимости химических реакций.

СР07. Изучить условия, характеризующие химическое равновесие.

Раздел 4. Химические системы

Растворы. Механизм процесса растворения. Тепловые эффекты преобразования растворов. Ненасыщенные, насыщенные и перенасыщенные растворы. Растворимость различных веществ в воде. Выражение количественного состава растворов.

Электролитическая диссоциация и ее причины. Растворы электролитов и их свойства. Типы электролитов. Степень электролитической диссоциации. Ионные уравнения реакций. Окислительно-восстановительные реакции. Диссоциация воды. Ионное произведение воды. Водородный показатель. Гидролиз солей. Ступенчатый и совместный гидролиз. Индикаторы.

Электрохимические системы. Понятия об электродных потенциалах. Электродвижущая сила и ее измерение. Уравнение Нернста. Гальванические элементы.

Электролиз. Законы Фарадея. Выход по току. Практическое применение электролиза: получение и рафинирование металлов, получение водорода, кислорода и других веществ, гальваностегия и гальванопластика.

Практические занятия

ПР06. Способы выражения концентрации растворов

ПР07. Ионные, окислительно-восстановительные уравнения реакций. Гидролиз солей.

Лабораторные работы

ЛР04. Приготовление раствора соли заданной концентрации

ЛР05. Водородный показатель. Гидролиз солей

ЛР06. Окислительно-восстановительные реакции

ЛР07. Электролиз

Самостоятельная работа:

СР08. Изучить теорию растворов Д.И. Менделеева.

СР09. Изучить теорию Аррениуса и ее практическое применение.

Раздел 5. Неорганическая химия

Общая характеристика и свойства неорганических соединений.

s-Элементы I и II групп периодической системы элементов Д. И. Менделеева. Общая характеристика. Нахождение в природе и получение. Химические свойства. Жесткость воды.

p-Элементы III и IV групп периодической системы элементов Д. И. Менделеева. Общая характеристика. Важнейшие химические свойства.

d-Элементы V – VII групп периодической системы элементов Д. И. Менделеева. Общая характеристика и важнейшие свойства элементов и их соединений.

f-Элементы периодической системы элементов Д. И. Менделеева. Взаимодействие металлов с простыми и сложными веществами. Области применения.

Практические занятия

ПР08. Основные классы неорганических соединений

Лабораторные работы

ЛР08. Классификация неорганических соединений

Самостоятельная работа:

СР10. Реферат на заданную тему.

4. ПЕРЕЧЕНЬ УЧЕБНОЙ ЛИТЕРАТУРЫ, ИНФОРМАЦИОННЫХ РЕСУРСОВ И ТЕХНОЛОГИЙ

4.1. Учебная литература

1. Семенов, И.Н. Химия. [Электронный ресурс] : Учебник для вузов/ И.Н. Семенов, П.Л. Перфилова. — Электрон. текстовые данные. — СПб. : ХИМИЗДАТ, 2016. — 656 с. — 978-5-9388-291-5. — Режим доступа : <http://www.iprbookshop.ru/49800>
2. Общая и неорганическая химия: в 2 т. Т. 1: Законы и концепции [Электронный ресурс] : учебное пособие / Е.В. Савинкина [и др.]. — Электрон. дан. — Москва : Издательство «Лаборатория знаний», 2018. — 494 с. — Режим доступа: <https://e.lanbook.com/book/107884>.
3. Голованова О.А. Общая химия [Электронный ресурс] : учебное пособие (для студентов химического факультета направлений бакалавриата «Химия» и «Химическая технология») / О.А. Голованова. — Электрон. текстовые данные. — Омск: Омский государственный университет им. Ф.М. Достоевского, 2014. — 164 с. — 978-5-7779-1755-3. — Режим доступа: <http://www.iprbookshop.ru/59628.html>
4. Лебедева М.И. Химия. Ч.1 : Общая химия (zip-файл) [Электронный ресурс. Мультимедиа]: учебно-метод. комплекс. / М. И. Лебедева, И. А. Анкудимова, Е. Ю. Образцова. - Тамбов: ТГТУ, 2014. - Режим доступа к книге: <http://www.tstu.ru/book/elib3/mm/2014/Lebedeva1/Lebedeva1.zip>.
5. Лебедева М.И. Сборник задач и упражнений по химии [Электронный ресурс]: сб. задач / М. И. Лебедева, И. А. Анкудимова. - Тамбов: ТГТУ, 2009. - Режим доступа к книге: <http://www.tstu.ru/book/elib/pdf/2009/Lebedeva-1.pdf>
6. Анкудимова И.А. Практикум по химии [Электронный аналог печатного издания]: учеб. пособие для студ. 1 курса инженер. спец. днев. и заочн. форм обучения / И. А. Анкудимова, И. В. Гладышева; под ред. М. И. Лебедевой. - Тамбов: ТГТУ, 2009. - 88 с. – Режим доступа к книге: http://tstu.ru/book/elib/pdf/2009/Ankudim_c.pdf
7. Химия (тестовые задания) (web-формат) [Электронный ресурс. Мультимедиа]: учебное пособие / Е. Ю. Образцова, Е. Э. Дегтярева, И. В. Гладышева [и др.]. - Тамбов: ТГТУ, 2014. - Режим доступа к книге: <http://www.tstu.ru/book/elib3/mm/2014/Obrazcova2/>.
8. Лебедева М.И. Химия. Ч.3. Неорганическая химия: химия элементов (zip-файл) [Электронный ресурс. Мультимедиа]. Учебно-методический комплекс. / М. И. Лебедева, И. А. Анкудимова, Е. Ю. Образцова. - Тамбов. Издательство ФГБОУ ВПО "ТГТУ", 2014. - Режим доступа к книге: <http://tstu.ru/r.php?r=obuch.book.elib3&id=4&year=2014>

4.2. Интернет-ресурсы, в том числе современные профессиональные базы данных и информационные справочные системы

- Университетская информационная система «РОССИЯ» <https://uisrussia.msu.ru>
Справочно-правовая система «Консультант+» <http://www.consultant-urist.ru>
Справочно-правовая система «Гарант» <http://www.garant.ru>
База данных Web of Science <https://apps.webofknowledge.com/>
База данных Scopus <https://www.scopus.com>
Портал открытых данных Российской Федерации <https://data.gov.ru>
База открытых данных Министерства труда и социальной защиты РФ <https://rosmintrud.ru/opensdata>
База данных Научной электронной библиотеки eLIBRARY.RU <https://elibrary.ru/>
База данных профессиональных стандартов Министерства труда и социальной защиты РФ <http://profstandart.rosmintrud.ru/obshchiy-informatsionnyy-blok/natsionalnyy-reestr-professionalnykh-standartov/>
Базы данных Министерства экономического развития РФ <http://www.economy.gov.ru>

База открытых данных Росфинмониторинга <http://www.fedsfm.ru/opendata>

Электронная база данных «Издательство Лань» <https://e.lanbook.com>

Электронная библиотечная система «IPRbooks» <http://www.iprbookshop.ru>

База данных «Электронно-библиотечная система «ЭБС ЮРАЙТ» <https://www.biblio-online.ru>

База данных электронно-библиотечной системы ТГТУ <http://elib.tstu.ru>

Федеральная государственная информационная система «Национальная электронная библиотека» <https://нэб.пф>

Национальный портал онлайн обучения «Открытое образование» <https://openedu.ru>

Электронная база данных "Polpred.com Обзор СМИ" <https://www.polpred.com>

Официальный сайт Федерального агентства по техническому регулированию и метрологии <http://protect.gost.ru/>

Ресурсы электронной информационно-образовательной среды университета представлены в локальном нормативном акте «Положение об электронной информационно-образовательной среде Тамбовского государственного технического университета».

Электронные образовательные ресурсы, к которым обеспечен доступ обучающихся, в т.ч. приспособленные для использования инвалидами и лицами с ограниченными возможностями здоровья, приведены на официальном сайте университета в разделе «Университет»-«Сведения об образовательной организации»-«Материально-техническое обеспечение и оснащенность образовательного процесса».

Сведения о лицензионном программном обеспечении, используемом в образовательном процессе, представлены на официальном сайте университета в разделе «Образование»-«Учебная работа»-«Доступное программное обеспечение».

5. МЕТОДИЧЕСКИЕ УКАЗАНИЯ ДЛЯ ОБУЧАЮЩИХСЯ ПО ОСВОЕНИЮ ДИСЦИПЛИНЫ

Важным условием успешного освоения дисциплины является создание Вами системы правильной организации труда, позволяющей распределить учебную нагрузку равномерно в соответствии с графиком образовательного процесса.

Система университетского обучения основывается на рациональном сочетании нескольких видов учебных занятий (в первую очередь, лекций и практических занятий), работа на которых обладает определенной спецификой.

Подготовка к лекциям.

Запись одна из форм активной самостоятельной работы студентов, требующая навыков и умения кратко, схематично, последовательно и логично фиксировать основные положения, выводы, обобщения, формулировки. Культура записи лекции – один из важнейших факторов успешного и творческого овладения знаниями. Последующая работа над текстом лекции воскрешает в памяти ее содержание, позволяет развивать аналитическое мышление. Лекции имеют в основном обзорный характер и нацелены на освещение наиболее трудных и дискуссионных вопросов, изучение материалов лекций призвано способствовать формированию навыков работы с учебной и научной литературой. Студенты приходят на лекции, предварительно проработав соответствующий учебный материал по источникам, рекомендуемым программой. Работа с конспектом лекций предполагает просмотр конспекта в тот же день после занятий, пометку материала конспекта, который вызывает затруднения для понимания. Его лучше подразделять на пункты, соблюдая красную строку. Этому в большой степени будут способствовать вопросы плана лекции, предложенные преподавателям. Следует обращать внимание на акценты, выводы, которые делает лектор, отмечая наиболее важные моменты в лекционном материале замечаниями «важно», «хорошо запомнить» и т.п. Можно делать это и с помощью разноцветных маркеров или ручек, подчеркивая термины и определения.

Целесообразно разработать собственную систему сокращений, аббревиатур и символов. Однако при дальнейшей работе с конспектом символы лучше заменить обычными словами для быстрого зрительного восприятия текста.

Работая над конспектом лекций, Вам всегда необходимо использовать не только учебник, но и ту литературу, которую дополнительно рекомендовал лектор. Именно такая серьезная, кропотливая работа с лекционным материалом позволит глубоко овладеть теоретическим материалом.

Подготовка к лабораторным занятиям.

Перед выполнением лабораторной работы необходимо изучить теорию вопроса, предполагаемого к исследованию, ознакомиться с руководством по соответствующей работе и подготовить протокол проведения работы, оформление отчета проводится после проведения ее, для подготовке к защите следует проанализировать результаты, сопоставить их с известными теоретическими положениями или справочными данными, обобщить результаты исследований в виде выводов, подготовить ответы на вопросы, приводимые к лабораторным работам. Лабораторные занятия позволяют развивать у студентов творческое практическое мышление, умение самостоятельно проводить химические эксперименты, анализировать полученные результаты; учит четко формулировать выводы, имеют исключительно важное значение в развитии самостоятельного проведения эксперимента и мышления.

Подготовка к практическим занятиям.

Подготовку к каждому практическому занятию Вы должны начать с ознакомления с планом практического занятия, который отражает содержание предложенной темы. Тщательное продумывание и изучение вопросов плана основывается на проработке теку-

щего материала лекции, а затем изучения обязательной и дополнительной литературы, рекомендованной к данной теме. Все новые понятия по изучаемой теме необходимо выучить наизусть и внести в глоссарий, который целесообразно вести с самого начала изучения курса.

Результат такой работы должен проявиться в Вашей способности свободно ответить на теоретические вопросы практикума, выступать и участвовать в коллективном обсуждении вопросов изучаемой темы, правильно выполнять практические задания и контрольные работы.

В процессе подготовки к практическим занятиям, Вам необходимо обратить особое внимание на самостоятельное изучение рекомендованной литературы. При всей полноте конспектирования лекции в ней невозможно изложить весь материал из-за лимита аудиторных часов. Поэтому самостоятельная работа с учебниками, учебными пособиями, научной, справочной литературой, материалами периодических изданий и Интернета является наиболее эффективным методом получения дополнительных знаний, позволяет значительно активизировать процесс овладения информацией, способствует более глубокому усвоению изучаемого материала, формирует у Вас отношение к конкретной проблеме.

Рекомендации по самостоятельной работе.

Студента является основным средством овладения учебным материалом во время, свободное от обязательных учебных занятий. Самостоятельная работа студента над усвоением учебного материала по учебной дисциплине может выполняться в библиотеке университета, учебных кабинетах, компьютерных классах, а также в домашних условиях. Содержание самостоятельной работы студента определяется учебной программой дисциплины, методическими материалами, заданиями и указаниями преподавателя. Вы можете дополнить список использованной литературы современными источниками, не представленными в списке рекомендованной литературы, и в дальнейшем использовать собственные подготовленные учебные материалы при написании курсовых и дипломных работ.

Ваша самостоятельная работа может осуществляться в аудиторной и внеаудиторной формах. Самостоятельная работа во внеаудиторное время может состоять из:

- повторение лекционного материала;
- подготовки к лабораторным и практическим занятиям;
- изучения учебной и научной литературы;
- решения задач, выданных на лабораторных и практических занятиях;
- подготовки к тестированию.
- проведение самоконтроля путем ответов на вопросы текущего контроля знаний.

Подготовка реферата.

Реферат представляет письменный материал по определённой теме, в котором собрана информация из одного или нескольких источников. В нем в обобщенном виде представляется материал на определенную тему, включающий обзор соответствующих литературных и других источников. Рефераты могут являться изложением содержания какой-либо научной работы, статьи и т.п.

Реферат должен быть представлен в сброшюрованном виде и включать:

- титульный лист;
- содержание с указанием страниц;
- разделы основной части;
- заключение;
- список используемой литературы.

Объем реферата составляет 10 – 15 страниц машинописного текста через 1,5 интервал, шрифт Times New Roman, номер 14 pt; размеры полей: верхнее и нижнее – 2 см, левое – 3 см, правое – 1,5 см, выравнивание по ширине. Названия разделов должны быть выполнены жирным шрифтом, выравнивание – по середине. Нумерация страниц – в правом нижнем углу. Работа может содержать рисунки, таблицы, графики, схемы.

Рекомендации по работе с литературой.

Работу с литературой целесообразно начать с изучения общих работ по теме, а также учебников и учебных пособий. Далее рекомендуется перейти к анализу монографий и статей, рассматривающих отдельные аспекты проблем, изучаемых в рамках курса, а также официальных материалов и неопубликованных документов (научно-исследовательские работы, диссертации), в которых могут содержаться основные вопросы изучаемой проблемы.

Работу с источниками надо начинать с ознакомительного чтения, т.е. просмотреть текст, выделяя его структурные единицы. При ознакомительном чтении закладками отмечаются те страницы, которые требуют более внимательного изучения.

В зависимости от результатов ознакомительного чтения выбирается дальнейший способ работы с источником. Если для разрешения поставленной задачи требуется изучение некоторых фрагментов текста, то используется метод выборочного чтения. Если в книге нет подробного оглавления, следует обратить внимание ученика на предметные и именные указатели.

Избранные фрагменты или весь текст (если он целиком имеет отношение к теме) требуют вдумчивого, неторопливого чтения с «мысленной проработкой» материала. Такое чтение предполагает выделение: 1) главного в тексте; 2) основных аргументов; 3) выводов. Особое внимание следует обратить на то, вытекает тезис из аргументов или нет.

Необходимо также проанализировать, какие из утверждений автора носят проблематичный, гипотетический характер, и уловить скрытые вопросы.

Понятно, что умение таким образом работать с текстом приходит далеко не сразу. Наилучший способ научиться выделять главное в тексте, улавливать проблематичный характер утверждений, давать оценку авторской позиции – это сравнительное чтение, в ходе которого Вы знакомитесь с различными мнениями по одному и тому же вопросу, сравниваете весомость и доказательность аргументов сторон и делаете вывод о наибольшей убедительности той или иной позиции.

Если в литературе встречаются разные точки зрения по тому или иному вопросу из-за сложности прошедших событий и правовых явлений, нельзя их отвергать, не разобравшись. При наличии расхождений между авторами необходимо найти рациональное зерно у каждого из них, что позволит глубже усвоить предмет изучения и более критично оценивать изучаемые вопросы. Знакомясь с особыми позициями авторов, нужно определять их схожие суждения, аргументы, выводы, а затем сравнивать их между собой и применять из них ту, которая более убедительна.

Следующим этапом работы с литературными источниками является создание конспектов, фиксирующих основные тезисы и аргументы. Можно делать записи на отдельных листах, которые потом легко систематизировать по отдельным темам изучаемого курса. Другой способ – это ведение тематических тетрадей-конспектов по одной какой-либо теме. Большие специальные работы монографического характера целесообразно конспектировать в отдельных тетрадях. Здесь важно вспомнить, что конспекты пишутся на одной стороне листа, с полями и достаточным для исправления и ремарок межстрочным расстоянием (эти правила соблюдаются для удобства редактирования). Если в конспектах приводятся цитаты, то непременно должно быть дано указание на источник (автор, название, выходные данные, № страницы). Впоследствии эта информация может быть использована при написании текста реферата или другого задания.

Таким образом, при работе с источниками и литературой важно уметь:

- сопоставлять, сравнивать, классифицировать, группировать, систематизировать информацию в соответствии с определенной учебной задачей;
- обобщать полученную информацию, оценивать прослушанное и прочитанное;
- фиксировать основное содержание сообщений; формулировать, устно и письменно, основную идею сообщения; составлять план, формулировать тезисы;

- пользоваться реферативными и справочными материалами;
- обращаться за помощью, дополнительными разъяснениями к преподавателю, другим студентам.

6. МАТЕРИАЛЬНО-ТЕХНИЧЕСКОЕ ОБЕСПЕЧЕНИЕ

По всем видам учебной деятельности в рамках дисциплины используются аудитории, лаборатории, оснащенные необходимым специализированным и лабораторным оборудованием.

Наименование специальных помещений	Оснащенность специальных помещений	Перечень лицензионного программного обеспечения / Реквизиты подтверждающего документа
учебные аудитории для проведения занятий лекционного типа	Мебель: учебная мебель Технические средства обучения: экран, проектор, компьютер	MS Office, Windows / Корпоративные академические лицензии бессрочные Microsoft Open License №47425744, 48248803, 41251589, 46314939, 44964701, 43925361, 45936776, 47425744, 41875901, 41318363, 60102643
учебные аудитории для проведения занятий семинарского типа, групповых и индивидуальных консультаций, текущего контроля и промежуточной аттестации	Мебель: учебная мебель	
учебные аудитории для проведения лабораторных работ. Химическая лаборатория	Мебель: учебная мебель Оборудование: шкаф вытяжной, шкаф для сушки посуды, печь муфельная, весы технические, шкаф для хранения реактивов, ареометр, электрическая плитка, демонстрационный материал	

Для самостоятельной работы обучающихся предусмотрены помещения, укомплектованные специализированной мебелью, оснащенные компьютерной техникой с возможностью подключения к сети «Интернет» и обеспечением доступа в электронную информационно-образовательную среду университета.

Наименование помещений для самостоятельной работы обучающихся	Оснащенность помещений для самостоятельной работы обучающихся	Перечень лицензионного программного обеспечения / Реквизиты подтверждающего документа
Помещение для самостоятельной работы обучающихся (читальный зал Научной библиотеки)	Мебель: учебная мебель Комплект специализированной мебели: компьютерные столы Оборудование: компьютерная техника с подключением к информационно-коммуникационной сети «Интернет» и доступом в электронную информационно-образовательную среду образовательной организации, веб-камеры, коммуникационное оборудование, обеспечивающее доступ к сети интернет (проводное соединение и беспроводное соединение по технологии Wi-Fi)	Microsoft Windows 7 pro Лицензия №49487340 Microsoft Office 2007 Лицензия №49487340
Помещение для самостоятельной работы обучающихся (ауд. 333/А)	Мебель: учебная мебель Комплект специализированной мебели: компьютерные столы Оборудование: компьютерная техника с подключением к информационно-коммуникационной сети «Интернет» и доступом в электронную информационно-образовательную среду образовательной организации, веб-камеры, коммуникационное оборудование, обеспечивающее доступ к сети интернет (проводное соединение и беспроводное соединение по технологии Wi-Fi)	Microsoft Windows XP Лицензия №44964701 Microsoft Office 2007 Лицензия №44964701

7. ТЕКУЩИЙ КОНТРОЛЬ УСПЕВАЕМОСТИ И ПРОМЕЖУТОЧНАЯ АТТЕСТАЦИЯ

Проверка достижения результатов обучения по дисциплине осуществляется в рамках текущего контроля успеваемости и промежуточной аттестации.

7.1. Текущий контроль успеваемости

Текущий контроль успеваемости включает в себя мероприятия по оцениванию выполнения лабораторных работ, заданий на практических занятиях, заданий для самостоятельной работы. Мероприятия текущего контроля успеваемости приведены в таблице 7.1.

Таблица 7.1 – Мероприятия текущего контроля успеваемости

Обозначение	Наименование	Форма контроля
ПР04	Химическая термодинамика	контр. работа
ПР08	Основные классы неорганических соединений	контр. работа
ЛР01	Определение эквивалентных масс простых и сложных веществ	защита
ЛР02	Определение формулы вещества	защита
ЛР03	Кинетика химических реакций и химическое равновесие	защита
ЛР04	Приготовление раствора соли заданной концентрации	защита
ЛР05	Водородный показатель. Гидролиз солей	защита
ЛР06	Окислительно-восстановительные реакции	защита
ЛР07	Электролиз	защита
ЛР08	Классификация неорганических соединений	защита
СР10	Реферат на заданную тему	реферат

7.2. Промежуточная аттестация

Формы промежуточной аттестации по дисциплине приведены в таблице 7.2.

Таблица 7.2 – Формы промежуточной аттестации

Обозначение	Форма отчетности	Очная
Экз01	Экзамен	1 семестр

8. ФОНД ОЦЕНОЧНЫХ СРЕДСТВ

8.1. Оценочные средства

Оценочные средства соотнесены с результатами обучения по дисциплине и индикаторами достижения компетенций.

ИД-11 (ОПК-1) знание основных понятий и законов общей химии, классификаций, номенклатур и свойств неорганических соединений и химических систем; закономерностей проведения химических реакций

Результаты обучения	Контрольные мероприятия
формулирует основные законы общей химии и современную теорию строения веществ	ЛР01, ЛР02, Экз01
объясняет закономерности протекания химических реакций	ЛР03, Экз01
описывает свойства основных классов неорганических веществ	ЛР08, СР10, Экз01

Вопросы к защите лабораторной работы ЛР01

1. Почему прибор для определения эквивалентной массы металла по водороду должен быть герметичен?
2. Больше или меньше будет значение эквивалентной массы металла, если: а) в металле были примеси, нерастворимые в кислоте; б) при расчете не была введена поправка на давление паров воды?

Вопросы к защите лабораторной работы ЛР02

1. Какие соединения называются кристаллогидратами?
2. Что отражает простейшая, истинная и структурно-графическая формулы?

Вопросы к защите лабораторной работы ЛР03

1. Назовите факторы, влияющие на скорость химической реакции.
2. Опишите методы определения частного и общего порядка химической реакции.

Вопросы к защите лабораторной работы ЛР08

1. С помощью каких реагентов можно различить растворы серной, азотной и соляной кислот, находящихся в трех пробирках? Напишите уравнения соответствующих реакций.
2. Как при помощи одного реагента определить, в какой из склянок находятся сухие соли: хлорид натрия, карбонат натрия, сульфид натрия. Напишите уравнения соответствующих реакций.

Темы реферата СР10

1. Общая характеристика элемента (выбор элемента согласовывается с преподавателем).

Теоретические вопросы к экзамену Экз01

1. Основные понятия в химии.
2. Атомно-молекулярное учение, его основные положения. Роль М.В. Ломоносова в создании основ атомно-молекулярного учения.
3. Закон постоянства состава (дать формулировку и привести пример).
4. Закон сохранения массы веществ и энергии (формулировка и пример).
5. Закон Авогадро и следствия из него (пример).
6. Относительная плотность и молекулярная масса.
7. Явления физические и химические. Составление химических уравнений.
8. Виды химических реакций (примеры уравнений реакций).
9. Периодический закон в свете учения о строении атома.

10. Периодическая система химических элементов Д.И. Менделеева, ее структура.
11. Химическая связь, ее виды. Механизм образования химической связи.
12. Ковалентная связь и механизм ее образования.
13. Свойства ковалентной связи, валентность.
14. Донорно-акцепторная связь и механизм ее образования.
15. Водородная связь и механизм ее образования.
16. Основные типы взаимодействия молекул.
17. Основные понятия и определения химической термодинамики.
18. Внутренняя энергия. Первый закон термодинамики.
19. Энтальпия и энтропия химических реакций. Закон Гесса.
20. Второй и третий законы термодинамики.
21. Энергия Гиббса.
22. Основные понятия и определения химической кинетики.
23. Обратимые и необратимые реакции. Правило Бертолле-Михайленко.
24. Закон действия масс.
25. Влияние внешних параметров на скорость химической реакции.
26. Химическое равновесие и его основные характеристики.
27. Скорость прямой и обратной реакции и константа равновесия химических реакций.
28. Константа равновесия.
29. Принцип Ле-Шателье.
30. Катализ, каталитические системы.
30. Основные теории катализа.
31. Растворимость, виды растворов. Химическая теория растворов Д.И. Менделеева.
32. Свойства разбавленных растворов неэлектролитов.
33. Теория электролитической диссоциации. Степень диссоциации.
34. Применение электролиза.
35. s-Элементы I и II групп периодической системы элементов Д. И. Менделеева.
36. p-Элементы III и IV групп периодической системы элементов Д. И. Менделеева.
37. Амфотерность алюминия и его соединений, их применение.
38. Химия соединений углерода.
39. Элементы подгруппы кислорода. Важнейшие химические свойства и соединения.
40. Галогены и водород. Общая характеристика.
41. Элементы периодической системы элементов Д. И. Менделеева.
42. Оксиды, гидроксиды, кислоты и соли хрома. Хроматы и дихроматы.
43. Элементы подгруппы железа.

Тестовые задания к экзамену Экз01 (примеры)

1. Величина, равная отношению массы атома элемента к $1/12$ массы атома углерода называется:

- А) молярная масса;
- Б) относительная атомная масса;
- В) моль;
- Г) относительная молекулярная масса.

2. Выберите перечень, указав соответствующую букву в ответе, с правильными стехиометрическими коэффициентами уравнения указанной реакции:

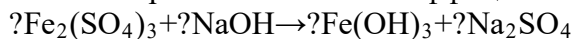

- А) 1, 6, 2, 3;
- Б) 2, 6, 4, 3;
- В) 1, 3, 2, 3;
- Г) 1, 3, 2, 4.

3. Значение магнитного квантового числа для электронов с орбитальным квантовым числом $l = 3$ равно:
- А) 1;
 - Б) 3;
 - В) 5;
 - Г) 7.
4. Атом стронция в нормальном состоянии имеет электронную формулу:
- А) $1s^2 2s^2 2p^6 3s^2 3p^6 4s^2$;
 - Б) $1s^2 2s^2 2p^6 3s^2 3p^6 4s^2 3d^{10}$;
 - В) $1s^2 2s^2 2p^6 3s^2 3p^6 4s^2 3d^{10} 4p^6 5s^2$;
 - Г) $1s^2 2s^2 2p^6 3s^2 3p^6 4s^2 3d^{10} 4p^6 5s^2 4d^{10}$.
5. Ковалентная полярная связь характерна для каждого из двух веществ, указанных в одном ряду:
- А) хлорид бария, алмаз;
 - Б) кислород, аммиак;
 - В) вода, хлороводород;
 - Г) медь, метан.
6. Как изменится скорость химической реакции $2NO(g) + O_2(g) = 2NO_2(g)$, протекающей слева направо при увеличении концентрации реагирующих веществ в 2 раза?
- А) увеличится в 2 раза;
 - Б) увеличится в 4 раза;
 - В) увеличится в 6 раз;
 - Г) увеличится в 8 раз.
7. Как называются химические реакции, протекающие до конца в одном направлении?
- А) экзотермическими;
 - Б) эндотермическими;
 - В) необратимыми;
 - Г) обратимыми.
8. Вещества, реагирующие с гидроксидом бария, – ...
- А) CO_2, H_2SO_4, HNO_3 ;
 - Б) SO_2, HCl, KNO_3 ;
 - В) K_2O, H_2SO_4, Al_2O_3 ;
 - Г) $NaOH, H_2SO_4, K_2CO_3$.
9. Вещество X в цепочке превращений $Na_2O \rightarrow X \rightarrow Na_2CO_3$ – ...
- А) $NaCl$;
 - Б) $NaOH$;
 - В) Na_3PO_4 ;
 - Г) Na_2SO_4 .
10. Ряд металлов, в котором они расположены в порядке усиления металлических свойств. – ...
- А) K, Na, Li ;
 - Б) Al, Mg, Na ;
 - В) Na, Al, Mg ;
 - Г) Mg, Ca, Be .

ИД-13 (ОПК-1) умение решать стандартные задачи по основным законам общей и неорганической химии, описывать свойства неорганических веществ

Результаты обучения	Контрольные мероприятия
использует основные химические законы для решения стандартных задач	ПР04, ПР08, Экз01
проводит вычисления по химическим формулам и уравнениям	ПР04, ПР08, Экз01

Задания к контрольной работе ПР04

1. Сколько граммов весят при н.у. 3 л аммиака?
2. При сжигании 2,28 г металла было получено 3,78 г его оксида. Определите эквивалентную массу металла.
3. Составить электронные и электронно-графические формулы атомов натрия, алюминия, бария, железа, меди; ионов P^{3-} , S^{4+} , Cr^{6+} .
4. К раствору, содержащему нитрат серебра $AgNO_3$ массой 25,5 г, прилили раствор, содержащий сульфид натрия Na_2S массой 7,8 г. Какая масса осадка образуется при этом?

Задания к контрольной работе ПР08

1. Реакция при температуре 50 °С протекает за 2 мин 15 с. За сколько времени закончится эта реакция при 70 °С, если в данном температурном интервале температурный коэффициент скорости реакции равен 3?
2. В реакции $2SO_{2(г)} + O_{2(г)} \rightleftharpoons 2SO_{3(ж)}$ установилось химическое равновесие. Какое влияние на равновесное состояние окажут: А) увеличение давления; Б) уменьшение концентрации оксида серы (VI)?
3. Определить величину ΔG^0 при стандартных условиях для реакции $Pb_{(тв)} + CuO_{(тв)} = PbO_{(тв)} + Cu_{(тв)}$; $\Delta H^0 = -57,3$ кДж/моль, если $S^0(CuO) = 42,6$ Дж/моль·К, $S^0(PbO) = 66,1$ Дж/моль·К?
4. Гексагидрат сульфата цинка и моногидрат сульфата цинка смешали в соотношении 1:3 по массе. Какую массу такой смеси нужно растворить в 5 моль воды для получения 15 %-ного раствора сульфата цинка?
5. Используя метод электронного баланса, составьте уравнение окислительно-восстановительной реакции:
 $H_2O_2 + KMnO_4 + H_2SO_4 \rightarrow \dots$

Тестовые задания к экзамену Экз01 (примеры)

1. Эквивалентные массы металла и оксида равны, если на восстановление оксида металла массой 8 г израсходован водород объемом 2,24 дм³ (н.у.)
А) 32 г/моль и 40 г/моль;
Б) 40 г/моль и 48 г/моль;
В) 32 г/моль и 48 г/моль;
Г) 16 г/моль и 24 г/моль.
2. Найти формулу соединения, которое содержит 36,84 % железа, 21,05 % серы, 42,11 % кислорода.
А) $Fe_2(SO_4)_3$; Б) $FeSO_3$; В) $FeSO_4$; Г) $Fe_2(SO_3)_3$.
3. Сколько граммов хлорида магния $MgCl_2$ образуется при взаимодействии 18,25 г соляной кислоты HCl и 4 г оксида магния MgO ($MgO + 2HCl = MgCl_2 + H_2O$)?
А) 9,5; Б) 23,75; В) 47,5; Г) 95 г?
4. Число нейтронов в ядре атома изотопа хрома ^{52}Cr равно:
А) 42;
Б) 52;
В) 28;
Г) 10.

5 Во сколько раз следует увеличить концентрацию водорода в системе $N_2(г) + 3H_2(г) = 2NH_3(г)$, чтобы скорость реакции получения аммиака возросла в 64 раза?

- А) в 2 раза;
- Б) в 3 раза;
- В) в 4 раза;
- Г) в 5 раз.

6. Чему равен тепловой эффект (ΔH°) реакции:



$\Delta H^\circ(MgO) = -601$ кДж/моль, $\Delta H^\circ(CO_2) = -393$ кДж/моль?

- А) -567 кДж/моль;
- Б) -679 кДж/моль;
- В) -754 кДж/моль;
- Г) -809 кДж/моль.

7. Используя термохимическое уравнение

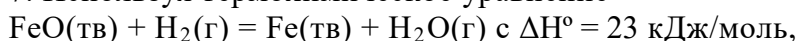

определите, сколько теплоты необходимо затратить, чтобы восстановить 5600 г железа?

- А) 1500 кДж;
- Б) 2300 кДж;
- В) 3200 кДж;
- Г) 3800 кДж.

ИД-15 (ОПК-1) владение навыками обращения с химическим лабораторным оборудованием и химическими реактивами

Результаты обучения	Контрольные мероприятия
применяет на практике навыки обращения с лабораторным оборудованием и химическими реактивами	ЛР04, ЛР05, ЛР06, ЛР07, Экз01
владеет способами обработки экспериментальных данных по результатам проведения химических экспериментов	ЛР04, ЛР05, ЛР06, ЛР07, Экз01

Вопросы к защите лабораторной работы ЛР04

1. Назовите факторы, влияющие на растворение веществ.
2. Перечислите свойства растворов электролитов.

Вопросы к защите лабораторной работы ЛР05

1. Какие соли подвергаются гидролизу и как меняется рН при гидролизе различных солей.
2. Составьте молекулярное и ионно-молекулярное уравнения совместного гидролиза, происходящего при смешении растворов нитрата хрома (II) и сульфида натрия.

Вопросы к защите лабораторной работы ЛР06

1. Какие реакции называются окислительно-восстановительными? Приведите примеры.
2. Составьте уравнения следующих окислительно-восстановительных реакций:
 - А) $Fe(OH)_2 + NaBrO + H_2O \rightarrow \dots$
 - Б) $Zn + KClO_3 + KOH + H_2O \rightarrow \dots$
 - В) $KNO_3 + Al + KOH + H_2O \rightarrow \dots$

Вопросы к защите лабораторной работы ЛР07

1. Опишите работу медно-цинкового гальванического элемента.

2. В какой последовательности будут восстанавливаться катионы из раствора, содержащего ионы Mn^{2+} , Ag^+ , Sn^{2+} , Fe^{2+} , если молярная концентрация соответствующих солей одинакова, а напряжение на электродах достаточно для восстановления каждого из них.

Теоретические вопросы к экзамену Экз01

1. Приготовление растворов заданной концентрации.
2. Способы выражения концентрации и растворов.
3. Сильные и слабые электролиты. Составление уравнений электролитической диссоциации.
4. Ионное произведение воды и водородный показатель.
5. Гидролиз солей. Составление уравнений гидролиза солей.
6. Кислоты, соли, гидроксиды с точки зрения теории электролитической диссоциации.
7. Окислительно-восстановительные реакции, степень окисления.
8. Методы составления и уравнивания окислительно-восстановительных реакций.
9. Протекание окислительно-восстановительных реакций в различных средах.
10. Определение эквивалентных масс окислителя и восстановителя.
11. Электролиз расплавов и растворов с инертными и растворимыми электродами.

Тестовые задания к экзамену Экз01 (примеры)

1. Сколько граммов вещества следует взять для приготовления 0,3 л 0,3 М раствора K_2SO_3 ?
А) 8,5 г;
Б) 11,4 г;
В) 14,2 г;
Г) 20,3 г.
2. Вычислить рН раствора, в котором концентрация ионов OH^- в моль/л равна $9,3 \cdot 10^{-9}$.
А) 4;
Б) 6;
В) 8;
Г) 10.
3. Согласно схеме гальванического элемента – $Fe | Fe^{2+}_{p-p} || Cu^{2+}_{p-p} | Cu +$
А) на катоде выделяется медь;
Б) железо окисляется;
В) на катоде выделяется железо;
Г) на аноде окисляется медь.
4. Атомы каких элементов меняют степень окисления в реакции $Fe + 2HCl = FeCl_2 + H_2$:
А) железо и хлор;
Б) водород и хлор;
В) степени окисления не меняются;
Г) железо и водород?

8.2. Критерии и шкалы оценивания

Каждое мероприятие текущего контроля успеваемости оценивается по шкале «зачтено», «не зачтено».

Оценка «зачтено» выставляется обучающемуся при выполнении всех указанных показателей (Таблица 8.1), допускаются несущественные неточности в изложении и оформлении материала

При невыполнении хотя бы одного из показателей выставляется оценка «не зачтено».

Таблица 8.1 – Критерии оценивания мероприятий текущего контроля успеваемости

Наименование, обозначение	Показатель
Лабораторная работа	лабораторная работа выполнена в полном объеме; по лабораторной работе представлен отчет, содержащий необходимые расчеты, выводы, оформленный в соответствии с установленными требованиями; на защите лабораторной работы даны правильные ответы не менее чем на 50% заданных вопросов
Контрольная работа	правильно решено не менее 50% заданий
Реферат	тема реферата раскрыта; использованы рекомендуемые источники; соблюдены требования к объему и оформлению реферата

При оценивании результатов обучения по дисциплине в ходе промежуточной аттестации используются следующие критерии и шкалы.

Экзамен (Экз01).

Промежуточная аттестация проводится в форме компьютерного тестирования.

Продолжительность тестирования: 80 минут.

Итоговая оценка выставляется с использованием следующей шкалы.

Оценка	Правильно решенные тестовые задания (%)
«отлично»	81-100
«хорошо»	61-80
«удовлетворительно»	41-60
«неудовлетворительно»	0-40

Результат обучения по дисциплине считается достигнутым при получении обучающимся оценки «зачтено», «удовлетворительно», «хорошо», «отлично» по каждому из контрольных мероприятий, относящихся к данному результату обучения.

МИНИСТЕРСТВО НАУКИ И ВЫСШЕГО ОБРАЗОВАНИЯ РОССИЙСКОЙ ФЕДЕРАЦИИ
Федеральное государственное бюджетное образовательное учреждение
высшего образования

«Тамбовский государственный технический университет»
(ФГБОУ ВО «ТГТУ»)

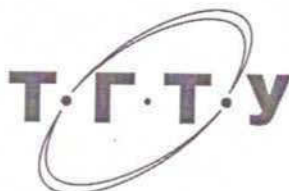

УТВЕРЖДАЮ

Директор Технологического института

Д.Л. Полушкин

« 21 » января 20 21 г.

РАБОЧАЯ ПРОГРАММА ДИСЦИПЛИНЫ

Б1.О.12.02 Органическая химия

(шифр и наименование дисциплины в соответствии с утвержденным учебным планом подготовки)

Направление

21.03.01 Нефтегазовое дело

(шифр и наименование)

Профиль

Технологии и оборудование нефтегазового дела

(наименование профиля образовательной программы)

Формы обучения:

Очная

Кафедра:

Химия и химические технологии

(наименование кафедры)

Составитель:

К.х.н., доцент

степень, должность

подпись

А.Ю. Осетров

инициалы, фамилия

Заведующий кафедрой

подпись

А.В. Рухов

инициалы, фамилия

1. ПЛАНИРУЕМЫЕ РЕЗУЛЬТАТЫ ОБУЧЕНИЯ ПО ДИСЦИПЛИНЕ И ЕЕ МЕСТО В СТРУКТУРЕ ОПОП

Цель освоения дисциплины – достижение планируемых результатов обучения (таблица 1.1), соотнесенных с индикаторами достижения компетенций и целью реализации ОПОП.

Дисциплина входит в состав обязательной части образовательной программы.

Таблица 1.1 – Результаты обучения по дисциплине

Код, наименование индикатора	Результаты обучения по дисциплине
ОПК-1. Способен решать задачи, относящиеся к профессиональной деятельности, применяя методы моделирования, математического анализа, естественнонаучные и общинженерные знания	
ИД-12 (ОПК-1) знание современной теории строения органических веществ; классификаций, номенклатур и свойств основных классов органических соединений	знает основные правила номенклатуры (ИЮПАК, рациональная) органических соединений, изомерию как источник многообразия органических соединений.
	имеет представления об электронном влиянии атомов в молекуле на реакционную способность органических соединений, основные механизмы реакций и закономерности протекания химических реакций.
	знает характерные химические свойства основных классов органических соединений, способы их получения, методы их идентификации
ИД-14 (ОПК-1) умение правильно отнести исследуемое вещество к определенному классу и описывать его свойства, описывать условия протекания органических химических реакций	умеет прогнозировать химические свойства органических соединений по строению и составу функциональных групп, осуществлять переход от одних классов соединений к другим, основываясь на методах синтеза и химических свойствах органических соединений
	применяет теоретические знания для описания условий протекания органических реакций и их влияния на продукты
ИД-16 (ОПК-1) владение навыками организации проведения химических реакций различных типов с участием органических веществ	владеет методами и приемами работы по получению органических веществ и изучения их химических свойств

Результаты обучения по дисциплине достигаются в рамках осуществления всех видов контактной и самостоятельной работы обучающихся в соответствии с утвержденным учебным планом.

Индикаторы достижения компетенций считаются сформированными при достижении соответствующих им результатов обучения.

2. ОБЪЁМ ДИСЦИПЛИНЫ

Объем дисциплины составляет 5 зачетных единиц.

Ниже приведено распределение общего объема дисциплины (в академических часах) в соответствии с утвержденным учебным планом.

Виды работ	Форма обучения
	Очная
	2 семестр
<i>Контактная работа</i>	68
занятия лекционного типа	32
лабораторные занятия	16
практические занятия	16
курсовое проектирование	
консультации	2
промежуточная аттестация	2
<i>Самостоятельная работа</i>	112
<i>Всего</i>	180

3. СОДЕРЖАНИЕ ДИСЦИПЛИНЫ

Раздел 1. Органическая химия как наука

Классификация, строение и номенклатура органических соединений. Отличительные особенности органической химии. Достижения органической химии в настоящее время. Классификация органических соединений по строению углеродной цепи, по виду функциональных групп, по количеству функциональных групп.

Классификация органических реагентов по типу разрыва химической связи: радикалы, электрофилы, нуклеофилы.

Номенклатура органических соединений: тривиальная, рациональная, международная (ИЮПАК).

Характеристика типов химической связи: ионная, ковалентная, водородная связь. Понятие о гибридизации орбиталей углерода. Связи в соединениях углерода.

Классификация органических реакций. Механизмы основных реакций органической химии и их трактовка: S_R , S_{N1} , S_{N2} , S_E , Ad_R , Ad_N , Ad_E , E_1 , E_2 . Распределение электронной плотности в органических молекулах. Поляризация и индукционный эффект. Мезомерия и мезомерный эффект.

Практические занятия

ПР01. Номенклатура органических соединений, механизмы основных реакций органической химии и их трактовка

Лабораторные работы

ЛР01. Элементный и функциональный анализ органического вещества

ЛР02. Определение физических свойств и физико-химических констант органических веществ

Самостоятельная работа

СР01. Изучить индукционный и мезомерный эффект и их влияние на реакционную способность органических веществ

Раздел 2. Свойства основных классов ациклических и ароматических углеводородов

Алканы. Гомологический ряд, изомерия и номенклатура алканов. Природные источники алканов. Методы синтеза: гидрирование непредельных углеводородов, синтез через литийдиалкилкупраты, электролиз солей карбоновых кислот, восстановление карбонильных соединений, из галогеналканов (реакция Вюрца, протолиз реактивов Гриньяра). Природа C—C и C—H связей в алканах. Конформации этана, пропана, бутана и высших алканов. Энергетическая диаграмма конформационного состояния молекулы алкана.

Химические свойства: реакции галогенирования (хлорирование, бромирование, йодирование, фторирование). Энергетика цепных свободнорадикальных реакций галогенирования. Нитрование (М.И. Коновалов), сульфохлорирование и окисление. Селективность радикальных реакций и относительная стабильность алкильных радикалов. Термический и каталитический крекинг.

Циклоалканы. Классификация алициклов. Энергия напряжения циклоалканов и ее количественная оценка на основании сравнения теплот образования и теплот сгорания циклоалканов и соответствующих алканов. Типы напряжения в циклоалканах и подразделение циклов на малые, средние циклы и макроциклы. Строение циклопропана, циклобутана, циклопентана, циклогексана. Конформационный анализ циклогексана. Аксиальные и экваториальные связи в конформации "кресло" циклогексана.

Методы синтеза циклопропана, циклобутана и их производных. Особенности химических свойств соединений с трехчленным циклом. Синтез соединений ряда циклопентана и циклогексана. Синтез соединений со средним и большим размером цикла.

Алкены. Гомологический ряд, изомерия и номенклатура алкенов. Геометрическая изомерия (*цис*-, *транс*- и *E*-, *Z*-номенклатура). Природа двойной связи. Методы синтеза: элиминирование галогеноводорода из алкилгалогенидов, воды из спиртов, дегалогенирование *вин*-дигалогеналканов. Реакции Гофмана, Виттига, стереоселективное восстановление алкинов.

Химические свойства алкенов. Ряд стабильности алкенов, выведенный на основе теплот гидрирования. Гетерогенное и гомогенное гидрирование алкенов.

Электрофильное присоединение (A_E). Общее представление о механизме реакций, π - и σ -комплексы, ониевые ионы. Стерео- и региоселективность. Правило В.В. Марковникова, индуктивный и мезомерный эффекты. Галогенирование: механизм, стереохимия. Процессы, сопутствующие A_E -реакциям: сопряженное присоединение. Гидрогалогенирование, гидратация. Промышленный метод синтеза этанола и пропанола-2. Гидроксимеркурирование. Регио- и стереоселективное присоединение гидридов бора. Региоспецифические гидроборирующие реагенты. Превращение борорганических соединений в алканы, спирты. Окисление алкенов до оксиранов (Н.А. Прилежаев) и до диолов по Вагнеру ($KMnO_4$) и Криге (OsO_4). Стереохимия гидроксирования алкенов. Озонолиз алкенов, окислительное и восстановительное расщепление озонидов. Исчерпывающее окисление алкенов.

Алкины. Гомологический ряд, номенклатура и изомерия. Природа тройной связи. Методы синтеза алкинов с помощью реакций отщепления, алкилирования терминальных ацетиленов. Получение ацетилена пиролизом метана.

Химические свойства алкинов. Электрофильное присоединение к алкинам. Сравнение реакционной способности алкинов и алкенов. Галогенирование, гидрогалогенирование, гидратация алкинов (М.Г. Кучеров), присоединение карбоновых кислот. Восстановление алкинов до *цис*- и *транс*-алкенов. Гидроборирование алкинов, синтез альдегидов и кетонов. С—Н-кислотность ацетилена. Ацетилениды натрия и меди. Магнийорганические производные алкинов (Ж.И. Иоцич): их получение и использование в органическом синтезе. Конденсация терминальных алкинов с кетонами и альдегидами (А.Е. Фаворский, В. Реппе).

Алкадиены. Типы диенов. Изолированные, кумулированные и сопряженные диены. Изомерия и номенклатура. Методы синтеза 1,3-диенов: дегидрирование алканов, синтез Фаворского-Реппе, кросс-сочетание на металлокомплексных катализаторах. Бутадиен-1,3, особенности строения. Химические свойства 1,3-диенов. Галогенирование и гидрогалогенирование 1,3-диенов. Аллильный катион. 1,2- и 1,4-присоединение, термодинамический и кинетический контроль. Полимеризация диенов. Натуральный и синтетический каучуки. Реакция Дильса-Альдера с алкенами и алкинами, стереохимия реакции и ее применение в органическом синтезе.

Ароматические углеводороды. *Концепция ароматичности.* Ароматичность. Строение бензола. Формула Кекуле. Правило Хюккеля. Ароматические катионы и анионы. Конденсированные ароматические углеводороды: нафталин, фенантрен, антрацен, азулен и другие. Гетероциклические пяти- и шестичленные ароматические соединения (пиррол, фуран, тиофен, пиридин).

Получение ароматических углеводородов в промышленности – каталитический риформинг нефти, переработка коксового газа и каменноугольной смолы. Лабораторные методы синтеза: реакция Вюрца-Фиттига и другие реакции кросс-сочетания, алкилирование аренов по Фриделю-Крафтсу, восстановление жирноароматических кетонов (реакция Кижнера-Вольфа, реакция Клемменсена), протолиз арилмагнийгалогенидов.

Свойства аренов. Каталитическое гидрирование аренов, восстановление аренов по Бёрчу. Реакции замещения водорода в боковой цепи алкилбензолов на галоген. Окисление алкилбензолов до карбоновых кислот.

Реакции электрофильного замещения в ароматическом ряду. Классификация реакций ароматического электрофильного замещения. Общие представления о механизме реакций, кинетический изотопный эффект в реакциях электрофильного замещения водорода в бензольном кольце. Представление о π - и σ -комплексах. Структура переходного состояния. Аренониевые ионы в реакциях электрофильного замещения. Влияние природы заместителя на ориентацию и скорость реакции электрофильного замещения. Электронодонорные и электроноакцепторные заместители. Согласованная и несогласованная ориентация двух или нескольких заместителей в ароматическом кольце.

Нитрование. Нитрующие агенты. Механизм реакции нитрования. Нитрование бензола и его замещенных. Нитрование нафталина, бифенила и других аренов. Получение полинитросоединений.

Галогенирование. Галогенирующие агенты. Механизм реакции галогенирования аренов и их производных.

Сульфирование. Сульфлирующие агенты. Механизм реакции. Кинетический и термодинамический контроль в реакции сульфирования на примере нафталина. Обратимость реакции сульфирования. Превращения сульфогруппы.

Алкилирование аренов по Фриделю-Крафтсу. Алкилирующие агенты. Механизм реакции. Побочные процессы — изомеризация алкилирующего агента и конечных продуктов. Синтез диарил- и триарилметанов.

Ацилирование аренов по Фриделю-Крафтсу. Ацилирующие агенты. Механизм реакции. Региоселективность ацилирования. Формилирование по Гаттерману-Коху и другие родственные реакции.

Практические занятия

ПР02. Свойства основных классов углеводородов: номенклатура, изомерия, химические свойства. Задачи на установление строения и химические превращения. Правила ориентации в бензольном кольце, согласованная и несогласованная ориентация.

Лабораторные работы

ЛР03. Получение углеводородов и изучение их свойств

ЛР04. Синтез бромистого этила

Самостоятельная работа

СР02. Изучить реакции замещения в ароматическом ряду, основные положения согласованной и несогласованной ориентации.

СР03. Изучить химические свойства, получение и применение галогенпроизводных углеводородов

Раздел 3. Свойства основных классов кислородсодержащих соединений

Гидроксипроизводные углеводородов.

Одноатомные спирты. Гомологический ряд, классификация, изомерия и номенклатура. Методы получения: из алкенов, карбонильных соединений, галогеналканов, сложных эфиров и карбоновых кислот.

Свойства спиртов. Спирты, как слабые О-Н-кислоты. Спирты как основания Льюиса. Замещение гидроксильной группы в спиртах на галоген (под действием галогеноводородов, галогенидов фосфора, хлористого тионила). Механизмы SN1, SN2, и стереохимия за-

мещения. Дегидратация спиртов. Окисление первичных спиртов до альдегидов и карбоновых кислот, вторичных спиртов до кетонов. Реагенты окисления на основе хромового ангидрида и диоксида марганца. Механизм окисления спиртов хромовым ангидридом.

Двухатомные спирты. Методы синтеза. Свойства: окисление, ацилирование, дегидратация. Окислительное расщепление 1,2-диолов (йодная кислота, тетраацетат свинца). Пинаколиновая перегруппировка.

Фенолы. Методы получения: щелочное плавление аренсульфонатов, замещение галогена на гидроксил, гидролиз солей арендиазония. Кумольный способ получения фенола в промышленности.

Свойства фенолов. Фенолы как О-Н-кислоты. Сравнение кислотного характера фенолов и спиртов, влияние заместителей на кислотность фенолов. Образование простых и сложных эфиров фенолов. Реакции электрофильного замещения в ароматическом ядре фенолов: галогенирование, сульфирование, нитрование, нитрозирование, сочетание с солями диазония, алкилирование и ацилирование. Карбоксилирование фенолятов щелочных металлов по Кольбе. Формилирование фенолов по Реймеру-Тиману, механизм образования салицилового альдегида. Формилирование фенолов по Вильсмайеру.

Простые эфиры. Методы получения: реакция Вильямсона, алкоксимеркурирование алкенов, межмолекулярная дегидратация спиртов.

Свойства простых эфиров: образование оксониевых солей, расщепление кислотами. Гидропероксиды. Получение и свойства α -галогенэфиров.

Карбонильные соединения

Альдегиды и кетоны. Классификация, изомерия и номенклатура. Методы получения альдегидов и кетонов из спиртов, производных карбоновых кислот, алкенов (озонолиз), на основе металлоорганических соединений. Ацилирование и формилирование ароматических соединений. Промышленное получение формальдегида, ацетальдегида (Вакер-процесс) и высших альдегидов (гидроформилирование).

Строение карбонильной группы, ее полярность и поляризуемость. Общие представления о механизме нуклеофильного присоединения по карбонильной группе альдегидов и кетонов.

Химические свойства. Общие представления о механизме нуклеофильного присоединения по карбонильной группе альдегидов и кетонов. Кислотный и основной катализ. Присоединение воды, спиртов, тиолов. Защита карбонильной группы. Получение бисульфитных производных и циангидринов. Взаимодействие альдегидов и кетонов с илами фосфора (Виттиг), как метод синтеза алкенов. Восстановление альдегидов и кетонов до спиртов, реагенты восстановления; восстановление С=О-группы до СН₂-группы: реакции Кижнера-Вольфа и Клемменсена. Ион-радикальная димеризация альдегидов и кетонов. Диспропорционирование альдегидов по Канниццаро (прямая и перекрестная реакции)

Кето-енольная таутомерия. Енолизация альдегидов и кетонов в реакциях галогенирования, изотопного обмена водорода и рацемизации оптически активных кетонов. Кислотный и основной катализ этих реакций.

Альдольно-кетоновая конденсация альдегидов и кетонов в кислой и щелочной среде, механизм реакций. Направленная альдольная конденсация разноименных альдегидов с использованием литиевых, борных енолятов и кремниевых эфиров енолов. Конденсация альдегидов и кетонов с малоновым эфиром и другими соединениями с активной метиленовой группой. Аминометилование альдегидов и кетонов (Манних). Бензоиновая конденсация.

Карбоновые кислоты и их производные

Классификация, номенклатура, изомерия. Методы синтеза: окисление первичных спиртов и альдегидов, алкенов, алкилбензолов; гидролиз нитрилов и других производных карбоновых кислот; синтез на основе металлоорганических соединений; синтезы на основе малонового и ацетоуксусного эфиров. Получение муравьиной и уксусной кислот.

Строение карбоксильной группы и карбоксилат-иона. Физико-химические свойства кислот: ассоциация, диссоциация. Кислотность, ее зависимость от индуктивных эффектов заместителей, от характера и положения заместителей в алкильной цепи и бензольном ядре.

Галогенирование кислот по Гелю-Фольгарду-Зелинскому. Пиролитическая кетонизация, электролиз солей карбоновых кислот по Кольбе.

Галогенангидриды. Получение с помощью галогенидов фосфора, тионилхлорида. Свойства: взаимодействие с нуклеофильными реагентами (вода, спирты, аммиак, амины, гидразин, металлоорганические соединения). Восстановление до альдегидов по Розенмунду и комплексными гидридами металлов.

Ангидриды. Методы получения: дегидратация кислот с помощью P_2O_5 и фталевого ангидрида; ацилирование солей карбоновых кислот хлорангидридами. Реакции ангидридов кислот с нуклеофилами. Реакция Перкина.

Сложные эфиры. Методы получения: этерификация карбоновых кислот (механизм), ацилирование спиртов и их алкоголятов ацилгалогенидами и ангидридами, алкилирование карбоксилат-ионов, реакции кислот с диазометаном. Методы синтеза циклических сложных эфиров — лактонов. Реакции сложных эфиров: гидролиз (механизм кислотного и основного катализа), аммонолиз, переэтерификация; взаимодействие с магний- и литийорганическими соединениями, восстановление до спиртов комплексными гидридами металлов; сложноэфирная (Л. Кляйзен) и ацилоиновая конденсации.

Амиды. Строение карбамоильной группы. Методы получения: ацилирование аммиака и аминов, пиролиз карбоксилатов аммония, перегруппировка оксимов по Бекману. Синтез циклических амидов — лактамов. Свойства: гидролиз, восстановление до аминов, дегидратация амидов. Понятие о секстетных перегруппировках. Перегруппировки А. Гофмана, Т. Курциуса. Взаимодействие амидов с азотистой кислотой.

Нитрилы. Методы получения: дегидратация амидов кислот (с помощью P_2O_5 , $SOCl_2$, $POCl_3$), алкилирование цианид-иона. Свойства: гидролиз, аммонолиз, восстановление до аминов, взаимодействие с магний- и литийорганическими соединениями.

Двухосновные кислоты. Методы синтеза: окислительное расщепление циклоолефинов и циклических кетонов, окисление полиалкилбензолов. Главные представители: щавелевая кислота, диэтилоксалат в сложноэфирной конденсации. Малоновая кислота: синтезы с малоновым эфиром, реакция Михаэля, конденсации с альдегидами (Кнёвенагель). Янтарная кислота, ее ангидрид, имид, N-бромсукцинимид. Адипиновая кислота. Конденсация Дикмана. Ацилоиновая конденсация эфиров дикарбоновых кислот как метод синтеза средних и макроциклов.

Гидрокси- и оксокислоты

Изомерия, номенклатура. Способы получения: при восстановлении кетокислот; при окислении гликолей; через оксинитрилы. Дегидратация α -, β -, γ -оксокислот. Лактиды и лактоны. *Гликолевая, молочная и винная кислоты*. Нахождение в природе. Свойства.

Оптическая изомерия — вид пространственной изомерии. Асимметрический атом углерода, структурные формулы, проекционные формулы Фишера. Стереохимия соединений с двумя асимметрическими атомами углерода. Антиподы (энантиомеры), рацематы, диастереомеры, мезоформы. Стереохимия молочных и винных кислот. Способы разделения рацематов. D,L-система. Принцип R,S-номенклатуры. Определение старшинства заместителей у асимметрического атома углерода. Конфигурация и знак вращения.

Практические занятия

ПРОЗ. Свойства основных классов кислородсодержащих соединений: номенклатура, изомерия, химические свойства. Задачи на установление строения и химические превращения

Лабораторные работы

ЛР05. Получение спиртов и изучение их свойств

ЛР06. Получение альдегидов и изучение свойств альдегидов и кетонов амидов и нитрилов

ЛР07. Получение муравьиной кислоты и изучение свойств алифатических карбоновых кислот

Самостоятельная работа

СР04. Изучить химические свойства, получение и применение ангидридов и галогенангидридов кислот.

СР05. Изучить химические свойства, получение и применение гидрокси- и оксикислот.

Раздел 4. Свойства основных классов азотсодержащих соединений

Нитроалканы. Методы синтеза из алкилгалогенидов (амбидентный характер нитрит-иона), нитрование алканов по Коновалову. Строение нитрогруппы. Свойства нитроалканов: кислотность и таутомерия нитроалканов, галогенами, конденсация с карбонильными соединениями, восстановление в амины.

Ароматические нитросоединения. Восстановление нитроаренов в кислой и щелочной среде. Промежуточные продукты восстановления нитрогруппы (нитрозосоединения, арилгидроксиламины, азокси-, азо- и гидразосоединения). Бензидиновая перегруппировка.

Амины. Классификация, изомерия, номенклатура аминов. Методы получения: алкилирование аммиака и аминов по Гофману, из фталимида калия (по Габриэлю), восстановление азотсодержащих производных карбонильных соединений и карбоновых кислот, нитросоединений, алкилазидов. Перегруппировки Гофмана и Курциуса. Восстановительное аминирование карбонильных соединений.

Строение аминов, химические свойства. Амины как основания. Сравнение основных свойств первичных, вторичных, третичных алифатических и ароматических аминов. Влияние на основность аминов заместителей в ароматическом ядре. Алкилирование и ацилирование аминов. Термическое разложение гидроксидов тетраалкиламмония по Гофману. Идентификация и разделение первичных, вторичных и третичных аминов с помощью бензолсульфохлорида (проба Гинсберга).

Взаимодействие первичных, вторичных и третичных алифатических и ароматических аминов с азотистой кислотой. Окисление третичных аминов. Реакции электрофильного замещения в бензольном ядре ароматических аминов, защита аминогруппы.

Дiazосоединения. Общие представления об алифатических diaзосоединениях. Diazометан, diaзоуксусный эфир, α -diaзокарбонильные соединения. Aроматические diaзосоединения. Реакции diaзотирования первичных ароматических аминов. Условия diaзотирования в зависимости от строения амина. Механизм, природа нитрозирующего агента. Строение и устойчивость солей diaзония.

Реакции diaзосоединений с выделением азота: замена diaзогруппы на гидроксил-, галоген-, циан-, нитрогруппу и водород. Реакции diaзосоединений без выделения азота: восстановление до арилгидразинов, азосочетание. Азосочетание как реакция электрофильного замещения. Азо- и diaзосоставляющие, условия сочетания с аминами и фенолами. Азокрасители.

Общие представления о теории цветности. Применение diaзо- и азосоединений в народном хозяйстве.

ПР04. Азотсодержащие соединения: номенклатура, изомерия, химические свойства. Задачи на установление строения и химические превращения аминов, азо-и diaзосоединений.

ЛР08. Качественный анализ аминов

СР06. Изучить механизмы реакций диазотирования.

СР07. Изучить общие представления о теории цветности. Применение диазо- и азосоединений в народном хозяйстве.

4. ПЕРЕЧЕНЬ УЧЕБНОЙ ЛИТЕРАТУРЫ, ИНФОРМАЦИОННЫХ РЕСУРСОВ И ТЕХНОЛОГИЙ

4.1 Основная литература

1. Ким А.М. Органическая химия [Электронный ресурс] : учебное пособие для вузов / А.М. Ким. — Электрон. текстовые данные. — Новосибирск: Сибирское университетское издательство, 2017. — 844 с. — 978-5-379-02004-0. — Режим доступа: <http://www.iprbookshop.ru/65281.html>

2. Юровская, М.А. Основы органической химии [Электронный ресурс] : учеб. пособие / М.А. Юровская, А.В. Куркин. — Электрон. дан. — Москва : Издательство "Лаборатория знаний", 2015. — 239 с. — Режим доступа: <https://e.lanbook.com/book/66365>.

3 Орлова А.М. Органическая химия [Электронный ресурс] : учебное пособие / А.М. Орлова. — Электрон. текстовые данные. — М. : Московский государственный строительный университет, Ай Пи Эр Медиа, ЭБС АСВ, 2016. — 230 с. — 978-5-7264-1302-0. — Режим доступа: <http://www.iprbookshop.ru/48034.html>

4. Быкова Н.Н. Органический синтез: лабораторный практикум / Н. Н. Быкова, А. П. Кузьмин. - Тамбов: Изд-во ТГТУ, 2007. - 80 с. – 93 экз.

5. Абакумова Н.А. Органическая химия [Электронный ресурс]: учебное пособие / Н. А. Абакумова, Н. Н. Быкова. - Тамбов: ТГТУ, 2008. - Режим доступа к книге: <http://www.tstu.ru/book/elib/pdf/2008/bykova-a.pdf>

6. Абакумова Н.А. Органическая химия и основы биохимии [Электронный ресурс]: учебное пособие / Н. А. Абакумова, Н. Н. Быкова. - Тамбов: ТГТУ, 2011. - Режим доступа к книге: <http://www.tstu.ru/book/elib/pdf/2011/abakumova-a.pdf>

7. Боровлев, И.В. Органическая химия: термины и основные реакции [Электронный ресурс] : учеб. пособие — Электрон. дан. — Москва : Издательство "Лаборатория знаний", 2015. — 362 с. — Режим доступа: <https://e.lanbook.com/book/70742>.

8. Лебедева М.И. Химия (zip-файл) [Электронный ресурс. Мультимедиа]: учебно-метод. комплекс. Ч.4 : Аналитическая и органическая химия / М. И. Лебедева, И. А. Анкудинова, Е. Ю. Образцова. - Тамбов: ТГТУ, 2014. - Режим доступа к книге: <http://www.tstu.ru/book/elib3/mm/2014/Lebedeva4/Lebedeva4.zip>

9. Органическая химия [Электронный ресурс]: учебное пособие. Ч.1 / Е. Ю. Образцова, И. А. Анкудинова, Н. Н. Быкова, И. В. Гладышева. - Тамбов: ТГТУ, 2014. - Режим доступа к книге: <http://www.tstu.ru/book/elib/pdf/2014/obrazcova.pdf>

10. Органическая химия (тестовые задания) [Электронный ресурс]: учебное пособие. Ч.1 / Н. А. Абакумова, И. А. Анкудинова, Н. Н. Быкова, Е. Ю. Образцова. - Тамбов: ТГТУ, 2015. - Режим доступа к книге: <http://www.tstu.ru/book/elib1/exe/2015/Abakumova.exe>

4.2. Интернет-ресурсы, в том числе современные профессиональные базы данных и информационные справочные системы

Университетская информационная система «РОССИЯ» <https://uisrussia.msu.ru>

Справочно-правовая система «Консультант+» <http://www.consultant-urist.ru>

Справочно-правовая система «Гарант» <http://www.garant.ru>

База данных Web of Science <https://apps.webofknowledge.com/>

База данных Scopus <https://www.scopus.com>

Портал открытых данных Российской Федерации <https://data.gov.ru>

База открытых данных Министерства труда и социальной защиты РФ <https://rosmintrud.ru/opendata>

База данных Научной электронной библиотеки eLIBRARY.RU <https://elibrary.ru/>

База данных профессиональных стандартов Министерства труда и социальной защиты РФ <http://profstandart.rosmintrud.ru/obshchiy-informatsionnyy-blok/natsionalnyy-reestr-professionalnykh-standartov/>

Базы данных Министерства экономического развития РФ <http://www.economy.gov.ru>

База открытых данных Росфинмониторинга <http://www.fedsfm.ru/opendata>

Электронная база данных «Издательство Лань» <https://e.lanbook.com>

Электронная библиотечная система «IPRbooks» <http://www.iprbookshop.ru>

База данных «Электронно-библиотечная система «ЭБС ЮРАЙТ» <https://www.biblio-online.ru>

База данных электронно-библиотечной системы ТГТУ <http://elib.tstu.ru>

Федеральная государственная информационная система «Национальная электронная библиотека» <https://нэб.пф>

Национальный портал онлайн обучения «Открытое образование» <https://openedu.ru>

Электронная база данных "Polpred.com Обзор СМИ" <https://www.polpred.com>

Официальный сайт Федерального агентства по техническому регулированию и метрологии <http://protect.gost.ru/>

Ресурсы электронной информационно-образовательной среды университета представлены в локальном нормативном акте «Положение об электронной информационно-образовательной среде Тамбовского государственного технического университета».

Электронные образовательные ресурсы, к которым обеспечен доступ обучающихся, в т.ч. приспособленные для использования инвалидами и лицами с ограниченными возможностями здоровья, приведены на официальном сайте университета в разделе «Университет»-«Сведения об образовательной организации»-«Материально-техническое обеспечение и оснащенность образовательного процесса».

Сведения о лицензионном программном обеспечении, используемом в образовательном процессе, представлены на официальном сайте университета в разделе «Образование»-«Учебная работа»-«Доступное программное обеспечение».

5. МЕТОДИЧЕСКИЕ УКАЗАНИЯ ДЛЯ ОБУЧАЮЩИХСЯ ПО ОСВОЕНИЮ ДИСЦИПЛИНЫ

Важным условием успешного освоения дисциплины является создание Вами системы правильной организации труда, позволяющей распределить учебную нагрузку равномерно в соответствии с графиком образовательного процесса.

Система университетского обучения основывается на рациональном сочетании нескольких видов учебных занятий (в первую очередь, лекций и практических занятий), работа на которых обладает определенной спецификой.

Подготовка к лекциям.

Запись одна из форм активной самостоятельной работы студентов, требующая навыков и умения кратко, схематично, последовательно и логично фиксировать основные положения, выводы, обобщения, формулировки. Культура записи лекции – один из важнейших факторов успешного и творческого овладения знаниями. Последующая работа над текстом лекции воскрешает в памяти ее содержание, позволяет развивать аналитическое мышление. Лекции имеют в основном обзорный характер и нацелены на освещение наиболее трудных и дискуссионных вопросов, изучение материалов лекций призвано способствовать формированию навыков работы с учебной и научной литературой. Студенты приходят на лекции, предварительно проработав соответствующий учебный материал по источникам, рекомендуемым программой. Работа с конспектом лекций предполагает просмотр конспекта в тот же день после занятий, пометку материала конспекта, который вызывает затруднения для понимания. Его лучше подразделять на пункты, соблюдая красную строку. Этому в большой степени будут способствовать вопросы плана лекции, предложенные преподавателям. Следует обращать внимание на акценты, выводы, которые делает лектор, отмечая наиболее важные моменты в лекционном материале замечаниями «важно», «хорошо запомнить» и т.п. Можно делать это и с помощью разноцветных маркеров или ручек, подчеркивая термины и определения.

Целесообразно разработать собственную систему сокращений, аббревиатур и символов. Однако при дальнейшей работе с конспектом символы лучше заменить обычными словами для быстрого зрительного восприятия текста.

Работая над конспектом лекций, Вам всегда необходимо использовать не только учебник, но и ту литературу, которую дополнительно рекомендовал лектор. Именно такая серьезная, кропотливая работа с лекционным материалом позволит глубоко овладеть теоретическим материалом.

Подготовка к лабораторным занятиям.

Перед выполнением лабораторной работы необходимо изучить теорию вопроса, предполагаемого к исследованию, ознакомиться с руководством по соответствующей работе и подготовить протокол проведения работы, оформление отчета проводится после проведения ее, для подготовке к защите следует проанализировать результаты, сопоставить их с известными теоретическими положениями или справочными данными, обобщить результаты исследований в виде выводов, подготовить ответы на вопросы, приводимые к лабораторным работам. Лабораторные занятия позволяют развивать у студентов творческое практическое мышление, умение самостоятельно проводить химические эксперименты, анализировать полученные результаты; учит четко формулировать выводы, имеют исключительно важное значение в развитии самостоятельного проведения эксперимента и мышления.

Подготовка к практическим занятиям.

Подготовку к каждому практическому занятию Вы должны начать с ознакомления с планом практического занятия, который отражает содержание предложенной темы. Тщательное продумывание и изучение вопросов плана основывается на проработке теку-

щего материала лекции, а затем изучения обязательной и дополнительной литературы, рекомендованной к данной теме. Все новые понятия по изучаемой теме необходимо выучить наизусть и внести в глоссарий, который целесообразно вести с самого начала изучения курса.

Результат такой работы должен проявиться в Вашей способности свободно ответить на теоретические вопросы практикума, выступать и участвовать в коллективном обсуждении вопросов изучаемой темы, правильно выполнять практические задания и контрольные работы.

В процессе подготовки к практическим занятиям, Вам необходимо обратить особое внимание на самостоятельное изучение рекомендованной литературы. При всей полноте конспектирования лекции в ней невозможно изложить весь материал из-за лимита аудиторных часов. Поэтому самостоятельная работа с учебниками, учебными пособиями, научной, справочной литературой, материалами периодических изданий и Интернета является наиболее эффективным методом получения дополнительных знаний, позволяет значительно активизировать процесс овладения информацией, способствует более глубокому усвоению изучаемого материала, формирует у Вас отношение к конкретной проблеме.

Рекомендации по самостоятельной работе.

Самостоятельная работа является основным средством овладения учебным материалом во время, свободное от обязательных учебных занятий. Самостоятельная работа студента над усвоением учебного материала по учебной дисциплине может выполняться в библиотеке университета, учебных кабинетах, компьютерных классах, а также в домашних условиях. Содержание самостоятельной работы студента определяется учебной программой дисциплины, методическими материалами, заданиями и указаниями преподавателя. Вы можете дополнить список использованной литературы современными источниками, не представленными в списке рекомендованной литературы, и в дальнейшем использовать собственные подготовленные учебные материалы при написании курсовых и дипломных работ.

Ваша самостоятельная работа может осуществляться в аудиторной и внеаудиторной формах. Самостоятельная работа во внеаудиторное время может состоять из:

- повторение лекционного материала;
- подготовки к лабораторным и практическим занятиям;
- изучения учебной и научной литературы;
- решения задач, выданных на лабораторных и практических занятиях;
- подготовки к тестированию.
- проведение самоконтроля путем ответов на вопросы текущего контроля знаний.

Рекомендации по работе с литературой.

Работу с литературой целесообразно начать с изучения общих работ по теме, а также учебников и учебных пособий. Далее рекомендуется перейти к анализу монографий и статей, рассматривающих отдельные аспекты проблем, изучаемых в рамках курса, а также официальных материалов и неопубликованных документов (научно-исследовательские работы, диссертации), в которых могут содержаться основные вопросы изучаемой проблемы.

Работу с источниками надо начинать с ознакомительного чтения, т.е. просмотреть текст, выделяя его структурные единицы. При ознакомительном чтении закладками отмечаются те страницы, которые требуют более внимательного изучения.

В зависимости от результатов ознакомительного чтения выбирается дальнейший способ работы с источником. Если для разрешения поставленной задачи требуется изучение некоторых фрагментов текста, то используется метод выборочного чтения. Если в книге нет подробного оглавления, следует обратить внимание ученика на предметные и именные указатели.

Избранные фрагменты или весь текст (если он целиком имеет отношение к теме) требуют вдумчивого, неторопливого чтения с «мысленной проработкой» материала. Такое чтение предполагает выделение: 1) главного в тексте; 2) основных аргументов; 3) выводов. Особое внимание следует обратить на то, вытекает тезис из аргументов или нет.

Необходимо также проанализировать, какие из утверждений автора носят проблематичный, гипотетический характер, и уловить скрытые вопросы.

Понятно, что умение таким образом работать с текстом приходит далеко не сразу. Наилучший способ научиться выделять главное в тексте, улавливать проблематичный характер утверждений, давать оценку авторской позиции – это сравнительное чтение, в ходе которого Вы знакомитесь с различными мнениями по одному и тому же вопросу, сравниваете весомость и доказательность аргументов сторон и делаете вывод о наибольшей убедительности той или иной позиции.

Если в литературе встречаются разные точки зрения по тому или иному вопросу из-за сложности прошедших событий и правовых явлений, нельзя их отвергать, не разобравшись. При наличии расхождений между авторами необходимо найти рациональное зерно у каждого из них, что позволит глубже усвоить предмет изучения и более критично оценивать изучаемые вопросы. Знакомясь с особыми позициями авторов, нужно определять их схожие суждения, аргументы, выводы, а затем сравнивать их между собой и применять из них ту, которая более убедительна.

Следующим этапом работы с литературными источниками является создание конспектов, фиксирующих основные тезисы и аргументы. Можно делать записи на отдельных листах, которые потом легко систематизировать по отдельным темам изучаемого курса. Другой способ – это ведение тематических тетрадей-конспектов по одной какой-либо теме. Большие специальные работы монографического характера целесообразно конспектировать в отдельных тетрадях. Здесь важно вспомнить, что конспекты пишутся на одной стороне листа, с полями и достаточным для исправления и ремарок межстрочным расстоянием (эти правила соблюдаются для удобства редактирования). Если в конспектах приводятся цитаты, то непременно должно быть дано указание на источник (автор, название, выходные данные, № страницы). Впоследствии эта информация может быть использована при написании текста реферата или другого задания.

Таким образом, при работе с источниками и литературой важно уметь:

- сопоставлять, сравнивать, классифицировать, группировать, систематизировать информацию в соответствии с определенной учебной задачей;
- обобщать полученную информацию, оценивать прослушанное и прочитанное;
- фиксировать основное содержание сообщений; формулировать, устно и письменно, основную идею сообщения; составлять план, формулировать тезисы;
- пользоваться реферативными и справочными материалами;
- обращаться за помощью, дополнительными разъяснениями к преподавателю, другим студентам.

6. МАТЕРИАЛЬНО-ТЕХНИЧЕСКОЕ ОБЕСПЕЧЕНИЕ

По всем видам учебной деятельности в рамках дисциплины используются аудитории, лаборатории, оснащенные необходимым специализированным и лабораторным оборудованием.

Наименование специальных помещений	Оснащенность специальных помещений	Перечень лицензионного программного обеспечения / Реквизиты подтверждающего документа
учебные аудитории для проведения занятий лекционного типа	Мебель: учебная мебель Технические средства обучения: экран, проектор, компьютер	MS Office, Windows / Корпоративные академические лицензии бессрочные Microsoft Open License №47425744, 48248803, 41251589, 46314939, 44964701, 43925361, 45936776, 47425744, 41875901, 41318363, 60102643
учебные аудитории для проведения занятий семинарского типа, групповых и индивидуальных консультаций, текущего контроля и промежуточной аттестации	Мебель: учебная мебель	
учебные аудитории для проведения лабораторных работ. Химическая лаборатория	Мебель: учебная мебель Оборудование: шкаф вытяжной, шкаф для сушки посуды, печь муфельная, весы технические, шкаф для хранения реактивов, ареометр, электрическая плитка, демонстрационный материал	

Для самостоятельной работы обучающихся предусмотрены помещения, укомплектованные специализированной мебелью, оснащенные компьютерной техникой с возможностью подключения к сети «Интернет» и обеспечением доступа в электронную информационно-образовательную среду университета.

Наименование помещений для самостоятельной работы обучающихся	Оснащенность помещений для самостоятельной работы обучающихся	Перечень лицензионного программного обеспечения / Реквизиты подтверждающего документа
Помещение для самостоятельной работы обучающихся (читальный зал Научной библиотеки)	Мебель: учебная мебель Комплект специализированной мебели: компьютерные столы Оборудование: компьютерная техника с подключением к информационно-коммуникационной сети «Интернет» и доступом в электронную информационно-образовательную среду образовательной организации, веб-камеры, коммуникационное оборудование, обеспечивающее доступ к сети интернет (проводное соединение и беспроводное соединение по технологии Wi-Fi)	Microsoft Windows 7 pro Лицензия №49487340 Microsoft Office 2007 Лицензия №49487340
Помещение для самостоятельной работы обучающихся (ауд. 333/А)	Мебель: учебная мебель Комплект специализированной мебели: компьютерные столы Оборудование: компьютерная техника с подключением к информационно-коммуникационной сети «Интернет» и доступом в электронную информационно-образовательную среду образовательной организации, веб-камеры, коммуникационное оборудование, обеспечивающее доступ к сети интернет (проводное соединение и беспроводное соединение по технологии Wi-Fi)	Microsoft Windows XP Лицензия №44964701 Microsoft Office 2007 Лицензия №44964701

7. ТЕКУЩИЙ КОНТРОЛЬ УСПЕВАЕМОСТИ И ПРОМЕЖУТОЧНАЯ АТТЕСТАЦИЯ

Проверка достижения результатов обучения по дисциплине осуществляется в рамках текущего контроля успеваемости и промежуточной аттестации.

7.1. Текущий контроль успеваемости

Текущий контроль успеваемости включает в себя мероприятия по оцениванию выполнения лабораторных работ, заданий на практических занятиях. Мероприятия текущего контроля успеваемости приведены в таблице 7.1.

Таблица 7.1 – Мероприятия текущего контроля успеваемости

Обозначение	Наименование	Форма контроля
ПР01	Номенклатура органических соединений, механизмы основных реакций органической химии и их трактовка	контр. работа
ПР02	Свойства основных классов углеводородов: номенклатура, изомерия, химические свойства. Задачи на установление строения и химические превращения. Правила ориентации в бензольном кольце, согласованная и несогласованная ориентация.	контр. работа
ПР03	Свойства основных классов кислородсодержащих соединений: номенклатура, изомерия, химические свойства. Задачи на установление строения и химические превращения	контр. работа
ПР04	Азотсодержащие соединения: номенклатура, изомерия, химические свойства. Задачи на установление строения и химические превращения аминов, азо- и диазосоединений.	контр. работа
ЛР03	Получение углеводородов и изучение их свойств	защита
ЛР04	Синтез бромистого этила	защита
ЛР05	Получение спиртов и изучение их свойств	защита
ЛР06	Получение альдегидов и изучение свойств альдегидов и кетонов	защита
ЛР07	Получение муравьиной кислоты и изучение свойств алифатических карбоновых кислот	защита
ЛР08	Качественный анализ аминов	защита

7.2. Промежуточная аттестация

Формы промежуточной аттестации по дисциплине приведены в таблице 7.2.

Таблица 7.2 – Формы промежуточной аттестации

Обозначение	Форма отчетности	Очная
Экз01	Экзамен	2 семестр

8. ФОНД ОЦЕНОЧНЫХ СРЕДСТВ

8.1. Оценочные средства

Оценочные средства соотнесены с результатами обучения по дисциплине и индикаторами достижения компетенций.

ИД-12 (ОПК-1) знание современной теории строения органических веществ; классификаций, номенклатур и свойств основных классов органических соединений

Результаты обучения	Контрольные мероприятия
знает основные правила номенклатуры (ИЮПАК, рациональная) органических соединений, изомерию как источник многообразия органических соединений	ПР01, Экз01
имеет представления об электронном влиянии атомов в молекуле на реакционную способность органических соединений, а также основные механизмы и закономерности протекания реакций.	ПР02, ПР03, ПР04, Экз01
знает характерные химические свойства основных классов органических соединений, способы их получения, методы их идентификации.	ПР02, ПР03, ПР04, Экз01

Задания к практической работе ПР01

1. Напишите структурные формулы и назовите по номенклатуре IUPAC.
 - а). метилизопропил-ди-трет-бутилметан
 - б). диэтилизобутилизоамилметан
2. Напишите структурные формулы следующих соединений и назовите по рациональной номенклатуре:
 - а) 3,5-диметил-3-гексанол
 - б) 2-фенил-2-бутанол
 - в) 1,3-дифенил-2-пропанол
 - г) трет-бутиловый спирт
3. Изомерами являются: а) изопропилнитрат; б) изопропилнитрит; в) 2-нитропропан; г) 2-нитропропан
4. Приведите механизм реакции радикального замещения

Задания к практической работе ПР02

1. Охарактеризуйте строение и тип гибридизации, характерный для углеводородов
2. Охарактеризуйте химические свойства алканов (на примере метана, пропана). Приведите уравнения реакций, укажите условия: а) горения; б) сульфирования; в) сульфохлорирования; г) нитрования (по Коновалову).
3. Напишите уравнения реакции получения всеми возможными способами: а) этана; б) пропилена; в) бутадиена-1,3; г) пропина.

Задания к практической работе ПР03

1. Охарактеризуйте реакционные центры алифатических карбоновых кислот.
2. Приведите пример реакции этерификации
3. Приведите примеры уравнений реакций, характеризующих кислотные свойства карбоновых кислот.

Задания к практической работе ПР04

1. Охарактеризуйте изменение основных свойств аминов алифатического и ароматического ряда в сравнении с аммиаком.
2. Синтезируйте первичный амин:
 - а) с тем же числом атомов углерода в молекуле, б) с уменьшением на один атом углерода в молекуле, в) с увеличением числа атомов углерода в молекуле *из пропановой кислоты*
3. Укажите различия в действии азотистой кислоты на первичные, вторичные и третичные алифатические амины.

Теоретические вопросы к экзамену Экз01

1. Теория строения органических веществ А.М.Бутлерова.
2. Классификация органических соединений.
3. Классификация органических реагентов.
4. Правило Марковникова, его электронная сущность.
5. Правило Зайцева, правило Эрленмейера, перегруппировка Эльтекова. Примеры.
6. Электронные эффекты в органических соединениях.
7. Классификация органических реакций.
8. Природа и типы химической связи в органических соединениях.
9. Строение углеводородов алифатического ряда.
10. Виды изомерии.
11. Механизм реакций замещения S_N1 , S_N2 , S_R и S_E .
12. Механизм реакций элиминирования.
13. Механизм реакций присоединения Ad_R , Ad_N , Ad_E .
14. Скорость органических реакций.
15. Номенклатура органических соединений.
16. Катализ органических реакций.
17. Алканы. Гомологический ряд, получение, химические свойства.
18. Алкены. Получение и химические свойства.
19. Классификация алкадиенов. Сопряжённые алкадиены: получение, химические свойства. Понятие о каучуках и полимерах.
20. Алкины. Получение, химические свойства.
21. Алициклические углеводороды. Классификация, теория строения, изомерия, номенклатура. Получение и химические свойства.
22. Строение, классификация, изомерия и номенклатура предельных одноатомных спиртов. Получение, физические и химические свойства.
23. Непредельные одноатомные спирты. Многоатомные спирты. Номенклатура, получение и химические свойства.
24. Строение, изомерия, номенклатура, получение и свойства предельных одноатомных альдегидов и кетонов.
25. Непредельные одноатомные, многоатомные альдегиды и кетоны. Номенклатура, получение, особенности химических свойств.
26. Ароматические альдегиды и кетоны: номенклатура, получение, свойства.
27. Классификация карбоновых кислот. Строение, изомерия, номенклатура, получение, химические свойства одноосновных предельных карбоновых кислот. Типы реакций с их участием. Особенности муравьиной кислоты.
28. Одноосновные непредельные и многоосновные карбоновые кислоты. Номенклатура, получение, химические свойства. Особенности щавелевой кислоты.
29. Натриймалоновый синтез.
30. Ароматические карбоновые кислоты. Номенклатура, получение, свойства.
31. Производные карбоновых кислот. Общие формулы, принципы номенклатуры, получение. Взаимопревращения производных карбоновых кислот.
32. Соединения со смешанными функциями – гидроксикислоты.

33. Арены. Номенклатура, получение, химические свойства.
34. Строение бензола.
35. Правила ориентации в бензольном и нафталиновом кольцах.
36. Ароматические соединения с неконденсированными циклами.
37. Ароматические соединения с конденсированными циклами.
38. Алифатические галогенуглеводороды. Классификация, строение, номенклатура. Получение, химические свойства, применение.
39. Ароматические галогенуглеводороды. Классификация, строение, номенклатура. Получение, химические свойства, применение.
40. Фенолы и хиноны. Номенклатура, получение и химические свойства.
41. Алифатические нитросоединения. Номенклатура, получение и химические свойства.
42. Кислотность и таутомерные превращения нитроалканов.
43. Ароматические нитросоединения. Номенклатура, получение и химические свойства.
44. Алифатические амины. Классификация, номенклатура. Получение и химические свойства.
45. Ароматические амины. Классификация, номенклатура. Получение и химические свойства. Качественные реакции на амины.
46. Восстановление ароматических нитросоединений в различных средах.
47. Особенности реакционной способности четырёхзамещённых солей аммония.
48. Применение ароматических аминов в промышленности.
49. Диазосоединения. Строение и номенклатура. Получение и химические свойства.
50. Ароматические азосоединения. Номенклатура, получение и химические свойства. Применение в промышленности.
51. Понятие о красителях и крашении.

ИД-14 (ОПК-1) умение правильно отнести исследуемое вещество к определенному классу и описывать его свойства, описывать условия протекания органических химических реакций

Результаты обучения	Контрольные мероприятия
умеет прогнозировать химические свойства органических соединений по строению и составу функциональных групп, осуществлять переход от одних классов соединений к другим, основываясь на методах синтеза и химических свойствах органических соединений	ПР02, ПР03, ПР04, Экз01
применяет теоретические знания для описания условий протекания органических реакций и их влияния на продукты	ПР02, ПР03, ПР04, Экз01

Задания к практической работе ПР02

1. Охарактеризуйте реакции характерные для непредельных углеводородов
2. Опишите условия при которых идет реакции гидрирования алкенов.
3. Осуществите превращения

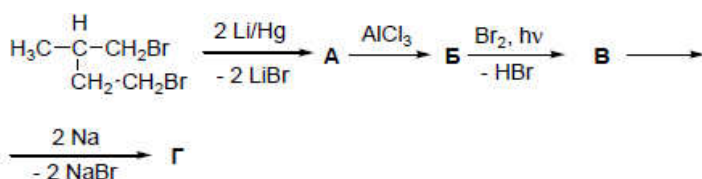

4. Соединение C_3H_5Br при нагревании с металлическим натрием дает углеводород C_6H_{10} , при окислении которого $KMnO_4$ в кислой среде образуется янтарная кислота $HOOC-CH_2-CH_2-COOH$. Установите строение исходного соединения. Приведите схемы реакций.

Задания к практической работе ПР03

1. Опишите химические свойства карбоновых кислот
2. Приведите пример катализатор, который используется для реакции дегидратации спиртов

3. Осуществите превращения

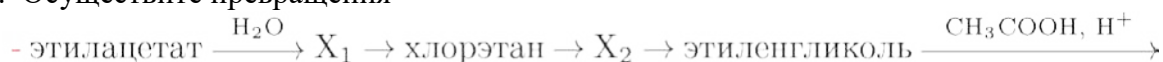

4. Какова структурная формула вещества состава C_7H_8O , если известно, что оно растворимо в водной щелочи, дает окрашивание с хлорным же-лезом, реагирует с хлористым ацетилом, при окислении образует вещество состава $C_7H_6O_3$, при нитровании которого образуется два изомера? Напишите уравнения всех реакций.

Задания к практической работе ПР04

1. Приведите химические свойства характерные для аминов
2. Укажите различия в действии азотистой кислоты на первичные, вторичные и третичные алифатические амины

3. Осуществите превращения

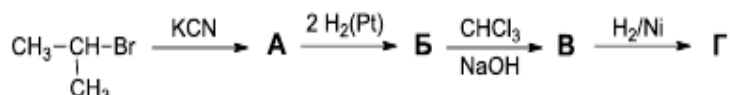

4. Вещество состава C_7H_9N при диазотировании, последующем нагревании в присутствии $CuCN$ и гидролизе дает карбоновую кислоту, при мононитровании которой образуется только один изомер. Установите строение исходного соединения и напишите все реакции.

Тестовые задания к экзамену Экз01 (примеры)

1. В молекуле н-бутана атомы углерода находятся в состоянии

- 1) sp^3d^2 -гибридизации; 2) sp^3 -гибридизации;
3) sp -гибридизации; 4) sp^2 -гибридизации.

2. Алкены получают отщеплением галогеноводорода от галогеналкилов при действии на них

- 1) спиртового раствора кислоты; 2) спиртового раствора щелочи;
3) катализатора Pd ; 4) катализатора Al_2O_3 .

3. Алкины получают отщеплением галогеноводородов от дигалогеналкилов при действии на них

- 1) спиртового раствора кислоты; 2) спиртового раствора щелочи;
3) катализатора Pd ; 4) катализатора Al_2O_3 .

4. Дивинил взаимодействует с

А) бромом; Б) гидроксидом меди (II); В) кислородом; Г) водородом; Д) бутаном Е) гидроксидом натрия

1. АВ; 2. ГВЕ; 3. ВДЕ; 4. АГД.

5. Циклобутан, в отличие от бутана, взаимодействует с

- 1) бромом; 2) кислородом; 3) водородом; 4) метаном.

6. Толуол отличается от бензола
1) числом σ -связей в молекуле; 2) числом электронов в π -системе;
3) химической активностью в реакциях замещения в бензольном кольце;
4) большой стойкостью к действию окислителей.
7. Состав предельных одноатомных спиртов выражается общей формулой
1) $\text{C}_n\text{H}_{2n+2}\text{O}$; 2) $\text{C}_n\text{H}_{2n-2}\text{O}$; 3) $\text{C}_n\text{H}_{2n-6}\text{O}$; 4) $\text{C}_n\text{H}_{2n}\text{O}$.
8. При окислении бутаналя образуется
1) масляная кислота; 2) бутанол-1; 3) бутанон; 4) бутанол-2.
9. Пропионовая кислота взаимодействует с каждым из двух веществ
1) $\text{C}_2\text{H}_5\text{OH}$ и Cu ; 2) MgO и SiO_2 ; 3) NaOH и Mg ; 4) CH_4 и CH_3OH .
10. Глюкоза взаимодействует с
А) гидроксидом меди(II); Б) аммиачным раствором оксида серебра;
В) карбонатом магния; Г) водородом; Д) бромидом калия; Е) азотом
1. АБГ; 2. БВД; 3. ВДЕ; 4. АГД.
11. Анилин можно отличить от бензола с помощью
1) лакмуса; 2) гидроксида калия; 3) бромной воды; 4) сульфата меди(II).
12. Веществами X_1 и X_2 в схеме превращений $\text{CH}_3\text{COH} + \text{H}_2 \xrightarrow{\text{Ni}} X_1 \xrightarrow{\text{H}_2\text{SO}_4(\text{конц.}), 170^\circ\text{C}} X_2$ соответственно являются
1) $\text{CH}_3\text{CH}_2\text{OH}$ и C_2H_4 ; 2) $\text{CH}_3\text{CH}_2\text{OH}$ и $\text{CH}_3\text{CH}_2\text{-O-CH}_2\text{CH}_3$;
3) CH_3COOH и CO_2 ; 4) CH_3COOH и $\text{CH}_3\text{COOCH}_3$.
13. С гидроксидом натрия реагирует
1) этанол; 2) глицерин; 3) фенол; 4) ацетальдегид;
14. Определите молекулярную формулу предельного амина, если для полного сгорания его массой 12,4 г необходим кислород объемом 20,16 дм³ (н.у.)
15. Объем (дм³, н.у.) ацетилен, вступившего в реакцию по реакции Кучерова с выходом 70 % и получили ацетальдегид массой 61,6 г

ИД-16 (ОПК-1) владение навыками организации проведения химических реакций различных типов с участием органических веществ

Результаты обучения	Контрольные мероприятия
владеет методами и приемами работы по получению органических веществ и изучения их химических свойств	ЛР03, ЛР04, ЛР05, ЛР06, ЛР07, ЛР08

Вопросы к лабораторной работе ЛР03

1. Сформулируйте правила техники безопасности при проведении экспериментов.
2. Опишите основные лабораторные способы получения углеводородов.
3. Приведите качественные реакции на предельные и непредельные углеводороды.

4. Напишите уравнения реакции получения всеми возможными способами: а) этана; б) пропилена; в) бутадиена-1,3; г) пропина.
5. Охарактеризуйте химические свойства алкенов (на примере пропилена). Приведите уравнения реакций и укажите условия: а) присоединения (H_2 , Br_2 , H_2O_2 , HBr , HOH); б) горения; в) хлорирования; г) озонирования; д) полимеризации.

Вопросы к лабораторной работе ЛР04

1. Какие меры техники безопасности следует соблюдать при получении бромэтана?
2. Сформулируйте правила образования названий спиртов и галогенуглеводородов по рациональной номенклатуре и номенклатуре ИЮПАК. Приведите примеры.
3. Укажите особенности строения молекул этилового спирта и бромэтана.
4. Напишите уравнения реакции получения всеми возможными способами: а) этилового спирта; б) глицерина; в) бромэтана; г) 1,2-дихлорэтана.
5. Предложите реакции, при помощи которых можно обнаружить и разделить смесь моногалогенуглеводорода и полигалогенуглеводородов (бромэтана и 1,2-дихлорэтана).

Вопросы к лабораторной работе ЛР05

1. Какие меры техники безопасности следует соблюдать при выполнении работы?
2. Сформулируйте правила образования названий спиртов по рациональной номенклатуре и номенклатуре ИЮПАК.
3. Напишите реакции получения всеми возможными способами этилового спирта.
4. Охарактеризуйте химические свойства спиртов на примере этилового спирта, аллилового спирта, этиленгликоля и глицерина. Укажите условия проведения реакций.
5. Предложите реакции, с помощью которых можно обнаружить этиловый спирт, метиловый спирт, глицерин

Вопросы к лабораторной работе ЛР06

1. Какие меры техники безопасности следует соблюдать при выполнении работы?
2. Сформулируйте правила образования названий альдегидов и кетонов по рациональной системе и номенклатуре ИЮПАК. Приведите примеры.
3. Перечислите способы получения, общие для альдегидов и кетонов. Проиллюстрируйте ответ уравнениями реакций.
4. Укажите механизм реакции, которая может использоваться для идентификации альдегидов и кетонов.
5. Какие качественные реакции позволяют определить наличие альдегидов в пробе? Ответ проиллюстрируйте уравнениями реакций.

Вопросы к лабораторной работе ЛР07

1. Сформулируйте правила образования названий алифатических карбоновых кислот по международной системе. Приведите примеры.
2. Укажите особенности строения молекул следующих кислот: муравьиной, щавелевой, молочной, лимонной, винной, фумаровой.
3. Напишите уравнения реакций получения муравьиной кислоты.
4. Приведите примеры уравнений реакций, характеризующих кислотные свойства карбоновых кислот.
5. Составьте ряд растворимости карбоновых кислот.
6. Расположите рассмотренные карбоновые кислоты по возрастанию их силы.

Вопросы к лабораторной работе ЛР08

1. Сформулируйте правила техники безопасности при проведении экспериментов.
2. Приведите уравнения качественных реакций для алифатических и ароматических аминов.
3. Приведите примеры обнаружения аминов действием нитропруссид натрия, гексацианоферрата (II) калия и смеси хлороформа и спиртового раствора щелочи.
4. Охарактеризуйте химические свойства алифатических и ароматических аминов.
5. Укажите способы получения алифатических и ароматических аминов.

8.2. Критерии и шкалы оценивания

Каждое мероприятие текущего контроля успеваемости оценивается по шкале «зачтено», «не зачтено».

Оценка «зачтено» выставляется обучающемуся при выполнении всех указанных показателей (Таблица 8.1), допускаются несущественные неточности в изложении и оформлении материала

При невыполнении хотя бы одного из показателей выставляется оценка «не зачтено».

Таблица 8.1 – Критерии оценивания мероприятий текущего контроля успеваемости

Наименование, обозначение	Показатель
Лабораторная работа	лабораторная работа выполнена в полном объеме; по лабораторной работе представлен отчет, содержащий необходимые расчеты, выводы, оформленный в соответствии с установленными требованиями; на защите лабораторной работы даны правильные ответы не менее чем на 50% заданных вопросов
Контрольная работа	правильно решено не менее 50% заданий

При оценивании результатов обучения по дисциплине в ходе промежуточной аттестации используются следующие критерии и шкалы.

Экзамен (Экз01).

Промежуточная аттестация проводится в форме компьютерного тестирования.

Продолжительность тестирования: 80 минут.

Итоговая оценка выставляется с использованием следующей шкалы.

Оценка	Правильно решенные тестовые задания (%)
«отлично»	81-100
«хорошо»	61-80
«удовлетворительно»	41-60
«неудовлетворительно»	0-40

Результат обучения по дисциплине считается достигнутым при получении обучающимся оценки «зачтено», «удовлетворительно», «хорошо», «отлично» по каждому из контрольных мероприятий, относящихся к данному результату обучения.

МИНИСТЕРСТВО НАУКИ И ВЫСШЕГО ОБРАЗОВАНИЯ РОССИЙСКОЙ ФЕДЕРАЦИИ
Федеральное государственное бюджетное образовательное учреждение
высшего образования

«Тамбовский государственный технический университет»
(ФГБОУ ВО «ТГТУ»)

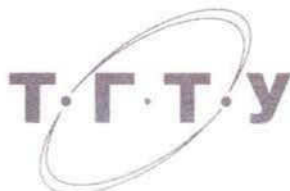

УТВЕРЖДАЮ

Директор
института

технологического

Д.Л. Полушкин
« 21 » января 2021 г.

РАБОЧАЯ ПРОГРАММА ДИСЦИПЛИНЫ

Б1.О.13.01 Инженерная геология

(шифр и наименование дисциплины в соответствии с утвержденным учебным планом подготовки)

Направление

21.03.01 Нефтегазовое дело

(шифр и наименование)

Профиль

Технологии и оборудование нефтегазового дела

(наименование профиля образовательной программы)

Формы обучения:

Очная

Кафедра:

Конструкции зданий и сооружений

(наименование кафедры)

Составитель:

ст. преподаватель

степень, должность

С.А. Струлев

инициалы, фамилия

Заведующий кафедрой

О. В. Умнова

инициалы, фамилия

Тамбов 2021

**1. ПЛАНИРУЕМЫЕ РЕЗУЛЬТАТЫ ОБУЧЕНИЯ ПО ДИСЦИПЛИНЕ И
ЕЕ МЕСТО В СТРУКТУРЕ ОПОП**

Цель освоения дисциплины – достижение планируемых результатов обучения (таблица 1.1), соотнесенных с индикаторами достижения компетенций и целью реализации ОПОП.

Дисциплина входит в состав обязательной части образовательной программы.

Таблица 1.1 – Результаты обучения по дисциплине

Код, наименование индикатора	Результаты обучения по дисциплине
ОПК-1 Способен решать задачи, относящиеся к профессиональной деятельности, применяя методы моделирования, математического анализа, естественнонаучные и общинженерные знания	
ИД-23 (ОПК-1) знание геологии земных недр и основных этапов геологического развития Земли	описывает принципиальное строение земных недр
	формулирует основные этапы геологического развития Земли
ИД-24 (ОПК-1) знание геологических процессов, протекающие на поверхности и в недрах планеты, форм залегания геологических тел различных рангов и основных видов полезных ископаемых	дает определения основных видов эндогенных и экзогенных геологических процессов
	Описывает характерные формы залегания геологических тел различных рангов
	перечисляет основные виды минеральных и органических полезных ископаемых
ИД-25 (ОПК-1) умение определять положение пласта в пространстве, анализировать и обобщать фактические данные исследования пород	умеет определять положение пласта в пространстве по результатам инженерно-геологических изысканий
	владеет методами и способами получения и анализа геологической информации на основе инженерно-геологических изысканий

Результаты обучения по дисциплине достигаются в рамках осуществления всех видов контактной и самостоятельной работы обучающихся в соответствии с утвержденным учебным планом.

Индикаторы достижения компетенций считаются сформированными при достижении соответствующих им результатов обучения.

2. ОБЪЁМ ДИСЦИПЛИНЫ

Объем дисциплины составляет 2 зачетные единицы.

Ниже приведено распределение общего объема дисциплины (в академических часах) в соответствии с утвержденным учебным планом.

Виды работ	Форма обучения
	Очная
	2 семестр
<i>Контактная работа</i>	33
занятия лекционного типа	16
лабораторные занятия	16
практические занятия	
курсовое проектирование	
консультации	
промежуточная аттестация	1
<i>Самостоятельная работа</i>	39
<i>Всего</i>	72

3. СОДЕРЖАНИЕ ДИСЦИПЛИНЫ

Раздел 1. Основы общей и инженерной геологии.

Тема 1. Геологи – отрасль научного производства.

В данной теме рассматривается геология, как отрасль научного производства, её основные разделы и дисциплины, история развития геологии как самостоятельной научной дисциплины.

Самостоятельная работа:

СР1. Используя учебную литературу и иные источники информации самостоятельно углубить свои знания в области строения земных недр.

Тема 2. Формирование геологической среды, геохронология.

В данной теме рассматриваются основные этапы развития Земли от её появления до настоящего времени, приводится шкала геологического времени, изучаются основы геохронологии и стратиграфии. В качестве примера рассматриваются этапы формирования геологического строения Тамбовской области и основных морфологических элементов, расположенных на её территории.

Самостоятельная работа:

СР2. Используя учебную литературу и иные источники информации самостоятельно углубить свои знания в области этапов геологического развития Земли

Тема 3. Полезные ископаемые.

В данной теме рассматриваются основные виды полезных ископаемых, их месторождения, формы залегания и распространенность, а также полезные ископаемые разведанные на территории России и Тамбовской области.

Лабораторные работы:

ЛР8. Горючие полезные ископаемые

Самостоятельная работа:

СР8. Используя учебную литературу и иные источники информации самостоятельно углубить свои знания в области происхождения и форм залегания горючих полезных ископаемых

Раздел 2. Породообразующие минералы и горные породы.

Тема 1. Минералогия.

В данной теме приводятся основные понятия минералогии, классификация минералов по различным критериям, основные свойства минералов и признаки их идентификации; рассматриваются процессы формирования минералов различного происхождения, в том числе антропогенные минералы.

Лабораторные работы

ЛР2. Изучение основных диагностических признаков горных пород и минералов

ЛР3. Изучение породообразующих минералов по образцам

Тема 2. Формирование магматических горных пород.

В данной теме обучающиеся усваивают основные механизмы формирования магматических горных пород и их влияние на свойства последних; рассматриваются характерные признаки магматических пород: текстура, структура, формы залегания, физические свойства, а также их инженерно-геологические особенности.

Лабораторные работы

ЛР4. Изучение магматических горных пород по образцам

Тема 3. Образование осадочных горных пород.

В данной теме обучающиеся усваивают основные механизмы формирования осадочных горных пород и их влияние на свойства последних; рассматриваются характерные признаки осадочных пород: текстура, структура, формы залегания, физические свойства, а также их инженерно-геологические особенности.

Лабораторные работы

ЛР5. Изучение осадочных горных пород по образцам

Тема 4. Формирование метаморфических горных пород.

В данной теме обучающиеся усваивают основные механизмы формирования осадочных горных пород и их влияние на свойства последних; рассматриваются характерные признаки осадочных пород: текстура, структура, формы залегания, физические свойства, а также их инженерно-геологические особенности.

Лабораторные работы

ЛР6. Изучение метаморфических горных пород по образцам

Раздел 3. Подземные воды

Тема 1. Виды воды в грунте.

В данной теме изучаются виды подземных вод, принципы их питания и формирования, распределение запасов воды на планете, примеры напластования водоносных и водоупорных слоев при образовании подземных вод различного вида.

Тема 2. Коэффициент фильтрации и методы его определения.

В данной теме рассматриваются причины и законы фильтрации жидкости в грунте, закон Дарси, величины характеризующие параметры установившейся фильтрации (напор, гидравлический градиент, коэффициент фильтрации) и методы их определения; приводятся примеры использования данных величин при решении инженерно-геологических задач.

Тема 3. Подтопление, дренаж.

В данной теме рассматриваются причины (в том числе и антропогенного характера) возникновения такого геологического явления, как подтопление территории, и методы борьбы с ним.

Раздел 4. Геологические процессы.

Тема 1. Классификация геологических процессов. Внутренние геологические процессы.

В данной теме приводится генеральная классификации геологических процессов; подробно рассматривается причины формирования внутренних (эндогенных) геологических процессов, особенности протекания и результаты их деятельности.

Самостоятельная работа:

СР3. Используя учебную литературу и иные источники информации самостоятельно углубить свои знания в области эндогенных геологических процессов

Тема 2. Геологическая деятельность: ветра, текучей воды, подземных вод, ледников, рек, озер, морей.

Изучаются внешние (экзогенные) геологические процессы, причины их возникновения и особенности протекания; рассматриваются морфологические единицы и типы грунтов формирующиеся в результате этих процессов.

Самостоятельная работа:

СР4. Используя учебную литературу и иные источники информации самостоятельно углубить свои знания в области экзогенных геологических процессов

Тема 3. Геологическая деятельность живых организмов, влияние геологических процессов на окружающую среду.

В данной теме рассматривается влияние живых организмов на геологические процессы, биогенные геологические процессы; влияние возникновения различных геологических процессов и явлений на окружающую среду, антропогенные процессы, загрязнение геологической среды.

Раздел 5. Инженерно-геологические изыскания.

Тема 1. Чтение геологических карт и разрезов.

Рассматриваются виды графической интерпретации геологической информации, правила и методы их чтения, информация получаемая с карт и разрезов.

Лабораторные работы

ЛР1. Чтение геологических карт

Тема 2. Построение геологических разрезов.

Изучаются методы и правила построения геологических разрезов по данным, полученным в результате геологических изысканий; рассматриваются примеры интерпретации геологической информации по разрезам.

Самостоятельная работа:

СР5. Используя учебную литературу и иные источники информации самостоятельно углубить свои знания в области определения положения пласта в пространстве при проведении инженерно-геологических изысканий.

СР6. Используя учебную литературу и иные источники информации самостоятельно углубить свои знания в области характерных форм залегания геологических тел различного уровня.

Тема 3. Инженерно-геологические изыскания.

Рассматриваются цели и задачи инженерно-геологических и инженерно-экологических изысканий, методы их проведения, методы отбора геологических проб, правила их хранения и транспортировки, лабораторные и полевые методы исследования грунтов, оборудование для проведения изысканий.

Лабораторные работы

ЛР7. Инженерно-геологические изыскания

Тема 4. Оформление отчета о геологических изысканиях.

Правила составления отчетов по результатам проведенных исследований, состав отчетной документации, предоставляемых для различных целей.

Самостоятельная работа:

СР7. Используя учебную литературу и иные источники информации самостоятельно углубить свои знания в области способов получения и анализа информации на основе инженерно-геологических изысканий.

4. ПЕРЕЧЕНЬ УЧЕБНОЙ ЛИТЕРАТУРЫ, ИНФОРМАЦИОННЫХ РЕСУРСОВ И ТЕХНОЛОГИЙ

4.1. Учебная литература

1. Ипатов П.П. Общая инженерная геология [Электронный ресурс] : учебник / П.П. Ипатов, Л.А. Строкова. — Электрон. текстовые данные. — Томск: Томский политехнический университет, 2012. — 365 с. — 978-5-4387-0058-6. — Режим доступа: <http://www.iprbookshop.ru/34687.html>
2. Суворов А.К. Геология с основами гидрологии [Электронный ресурс] : учебное пособие / А.К. Суворов, С.П. Мельников. — Электрон. текстовые данные. — СПб. : Квадро, 2016. — 280 с. — 978-5-906371-07-2. — Режим доступа: <http://www.iprbookshop.ru/57306.html>
3. Дегтярева Т.В. Почвоведение и инженерная геология [Электронный ресурс] : учебное пособие / Т.В. Дегтярева. — Электрон. текстовые данные. — Ставрополь: Северо-Кавказский федеральный университет, 2014. — 165 с. — 2227-8397. — Режим доступа: <http://www.iprbookshop.ru/63125.html>
4. Ананьев, В.П. Инженерная геология: учебник для вузов / В. П. Ананьев, А. Д. Потапов. - 2-е изд., перераб. и доп. - М.: Высш.шк., 2000. - 511 с.: ил.
5. Васильев, И.Л. Минералы и горные породы: учеб. пособие / И.Л. Васильев, О.А. Корчагина- Тамб. гос. техн. ун-т, Тамбов, 1996. – 90 с.
6. Васильев, И.Л. Грунтовые условия строительства на территории г. Тамбова: Учеб. пособие./ И.Л.Васильев, В.В. Егоров, А.Л. Туманян – Тамб. гос. техн. у-нт, Тамбов, 1996. - 92 с.
7. Корчагина, О.А. Горные породы: метод. указ. к лаб. работам по инж. геологии для студ. 2-4 курсов дневн. и заоч. форм обучения спец.: 29.03 / О. А. Корчагина; ТИХМ. - Тамбов, 1991. - 36 с.

4.2. Интернет-ресурсы, в том числе современные профессиональные базы данных и информационные справочные системы

- Университетская информационная система «РОССИЯ» <https://uisrussia.msu.ru>
Справочно-правовая система «Консультант+» <http://www.consultant-urist.ru>
Справочно-правовая система «Гарант» <http://www.garant.ru>
База данных Web of Science <https://apps.webofknowledge.com/>
База данных Scopus <https://www.scopus.com>
Портал открытых данных Российской Федерации <https://data.gov.ru>
База открытых данных Министерства труда и социальной защиты РФ <https://rosmintrud.ru/opendata>
База данных Научной электронной библиотеки eLIBRARY.RU <https://elibrary.ru/>
База данных профессиональных стандартов Министерства труда и социальной защиты РФ <http://profstandart.rosmintrud.ru/obshchiy-informatsionnyy-blok/natsionalnyy-reestr-professionalnykh-standartov/>
Базы данных Министерства экономического развития РФ <http://www.economy.gov.ru>
База открытых данных Росфинмониторинга <http://www.fedsfm.ru/opendata>
Электронная база данных «Издательство Лань» <https://e.lanbook.com>
Электронная библиотечная система «IPRbooks» <http://www.iprbookshop.ru>
База данных «Электронно-библиотечная система «ЭБС ЮРАЙТ» <https://www.biblio-online.ru>
База данных электронно-библиотечной системы ТГТУ <http://elib.tstu.ru>
Федеральная государственная информационная система «Национальная электронная библиотека» <https://нэб.рф>
Национальный портал онлайн обучения «Открытое образование» <https://openedu.ru>

Электронная база данных "Polpred.com Обзор СМИ" <https://www.polpred.com>

Официальный сайт Федерального агентства по техническому регулированию и метрологии <http://protect.gost.ru/>

Ресурсы электронной информационно-образовательной среды университета представлены в локальном нормативном акте «Положение об электронной информационно-образовательной среде Тамбовского государственного технического университета».

Электронные образовательные ресурсы, к которым обеспечен доступ обучающихся, в т.ч. приспособленные для использования инвалидами и лицами с ограниченными возможностями здоровья, приведены на официальном сайте университета в разделе «Университет»-«Сведения об образовательной организации»-«Материально-техническое обеспечение и оснащённость образовательного процесса».

Сведения о лицензионном программном обеспечении, используемом в образовательном процессе, представлены на официальном сайте университета в разделе «Образование»-«Учебная работа»-«Доступное программное обеспечение».

5. МЕТОДИЧЕСКИЕ УКАЗАНИЯ ДЛЯ ОБУЧАЮЩИХСЯ ПО ОСВОЕНИЮ ДИСЦИПЛИНЫ

Планирование и организация времени, необходимого для изучения дисциплины.

Важным условием успешного освоения дисциплины является создание Вами системы правильной организации труда, позволяющей распределить учебную нагрузку равномерно в соответствии с графиком образовательного процесса. Большую помощь в этом может оказать составление плана работы на семестр, месяц, неделю, день. Его наличие позволит подчинить свободное время целям учебы, трудиться более успешно и эффективно. С вечера всегда надо распределять работу на завтрашний день. В конце каждого дня целесообразно подвести итог работы: тщательно проверить, все ли выполнено по намеченному плану, не было ли каких-либо отступлений, а если были, по какой причине они произошли. Нужно осуществлять самоконтроль, который является необходимым условием Вашей успешной учебы. Если что-то осталось невыполненным, необходимо изыскать время для завершения этой части работы, не уменьшая объема недельного плана. Все задания к практическим занятиям, а также задания, вынесенные на самостоятельную работу, рекомендуется выполнять непосредственно после соответствующей темы лекционного курса, что способствует лучшему усвоению материала, позволяет своевременно выявить и устранить «пробелы» в знаниях, систематизировать ранее пройденный материал, на его основе приступить к овладению новыми знаниями и навыками.

Система университетского обучения основывается на рациональном сочетании нескольких видов учебных занятий (в первую очередь, лекций и практических занятий), работа на которых обладает определенной спецификой.

Подготовка к лекциям.

Знакомство с дисциплиной происходит уже на первой лекции, где от Вас требуется не просто внимание, но и самостоятельное оформление конспекта. При работе с конспектом лекций необходимо учитывать тот фактор, что одни лекции дают ответы на конкретные вопросы темы, другие – лишь выявляют взаимосвязи между явлениями, помогая студенту понять глубинные процессы развития изучаемого предмета как в истории, так и в настоящее время.

Конспектирование лекций – сложный вид вузовской аудиторной работы, предполагающий интенсивную умственную деятельность студента. Конспект является полезным тогда, когда записано самое существенное и сделано это Вами. Не надо стремиться записать дословно всю лекцию. Такое «конспектирование» приносит больше вреда, чем пользы. Целесообразно вначале понять основную мысль, излагаемую лектором, а затем записать ее. Желательно запись осуществлять на одной странице листа или оставляя поля, на которых позднее, при самостоятельной работе с конспектом, можно сделать дополнительные записи, отметить непонятные места.

Конспект лекции лучше подразделять на пункты, соблюдая красную строку. Этому в большой степени будут способствовать вопросы плана лекции, предложенные преподавателям. Следует обращать внимание на акценты, выводы, которые делает лектор, отмечая наиболее важные моменты в лекционном материале замечаниями «важно», «хорошо запомнить» и т.п. Можно делать это и с помощью разноцветных маркеров или ручек, подчеркивая термины и определения.

Целесообразно разработать собственную систему сокращений, аббревиатур и символов. Однако при дальнейшей работе с конспектом символы лучше заменить обычными словами для быстрого зрительного восприятия текста.

Работая над конспектом лекций, Вам всегда необходимо использовать не только учебник, но и ту литературу, которую дополнительно рекомендовал лектор. Именно такая

серьезная, кропотливая работа с лекционным материалом позволит глубоко овладеть теоретическим материалом.

Подготовка к практическим занятиям.

Подготовку к каждому практическому занятию Вы должны начать с ознакомления с планом практического занятия, который отражает содержание предложенной темы. Тщательное продумывание и изучение вопросов плана основывается на проработке текущего материала лекции, а затем изучения обязательной и дополнительной литературы, рекомендованной к данной теме. Все новые понятия по изучаемой теме необходимо выучить наизусть и внести в глоссарий, который целесообразно вести с самого начала изучения курса.

Результат такой работы должен проявиться в Вашей способности свободно ответить на теоретические вопросы практикума, выступать и участвовать в коллективном обсуждении вопросов изучаемой темы, правильно выполнять практические задания и контрольные работы.

В процессе подготовки к практическим занятиям, Вам необходимо обратить особое внимание на самостоятельное изучение рекомендованной литературы. При всей полноте конспектирования лекции в ней невозможно изложить весь материал из-за лимита аудиторных часов. Поэтому самостоятельная работа с учебниками, учебными пособиями, научной, справочной литературой, материалами периодических изданий и Интернета является наиболее эффективным методом получения дополнительных знаний, позволяет значительно активизировать процесс овладения информацией, способствует более глубокому усвоению изучаемого материала, формирует у Вас отношение к конкретной проблеме.

Рекомендации по работе с литературой.

Работу с литературой целесообразно начать с изучения общих работ по теме, а также учебников и учебных пособий. Далее рекомендуется перейти к анализу монографий и статей, рассматривающих отдельные аспекты проблем, изучаемых в рамках курса, а также официальных материалов и неопубликованных документов (научно-исследовательские работы, диссертации), в которых могут содержаться основные вопросы изучаемой проблемы.

Работу с источниками надо начинать с ознакомительного чтения, т.е. просмотреть текст, выделяя его структурные единицы. При ознакомительном чтении закладками отмечаются те страницы, которые требуют более внимательного изучения.

В зависимости от результатов ознакомительного чтения выбирается дальнейший способ работы с источником. Если для разрешения поставленной задачи требуется изучение некоторых фрагментов текста, то используется метод выборочного чтения. Если в книге нет подробного оглавления, следует обратить внимание ученика на предметные и именные указатели.

Избранные фрагменты или весь текст (если он целиком имеет отношение к теме) требуют вдумчивого, неторопливого чтения с «мысленной проработкой» материала. Такое чтение предполагает выделение: 1) главного в тексте; 2) основных аргументов; 3) выводов. Особое внимание следует обратить на то, вытекает тезис из аргументов или нет.

Необходимо также проанализировать, какие из утверждений автора носят проблематичный, гипотетический характер, и уловить скрытые вопросы.

Понятно, что умение таким образом работать с текстом приходит далеко не сразу. Наилучший способ научиться выделять главное в тексте, улавливать проблематичный характер утверждений, давать оценку авторской позиции – это сравнительное чтение, в ходе которого Вы знакомитесь с различными мнениями по одному и тому же вопросу, сравниваете весомость и доказательность аргументов сторон и делаете вывод о наибольшей убедительности той или иной позиции.

Если в литературе встречаются разные точки зрения по тому или иному вопросу из-за сложности прошедших событий и правовых явлений, нельзя их отвергать, не разобравшись. При наличии расхождений между авторами необходимо найти рациональное зерно у каждого из них, что позволит глубже усвоить предмет изучения и более критично оценивать изучаемые вопросы. Знакомясь с особыми позициями авторов, нужно определять их схожие суждения, аргументы, выводы, а затем сравнивать их между собой и применять из них ту, которая более убедительна.

Следующим этапом работы с литературными источниками является создание конспектов, фиксирующих основные тезисы и аргументы. Можно делать записи на отдельных листах, которые потом легко систематизировать по отдельным темам изучаемого курса. Другой способ – это ведение тематических тетрадей-конспектов по одной какой-либо теме. Большие специальные работы монографического характера целесообразно конспектировать в отдельных тетрадях. Здесь важно вспомнить, что конспекты пишутся на одной стороне листа, с полями и достаточным для исправления и ремарок межстрочным расстоянием (эти правила соблюдаются для удобства редактирования). Если в конспектах приводятся цитаты, то непременно должно быть дано указание на источник (автор, название, выходные данные, № страницы). Впоследствии эта информация может быть использована при написании текста реферата или другого задания.

Таким образом, при работе с источниками и литературой важно уметь:

- сопоставлять, сравнивать, классифицировать, группировать, систематизировать информацию в соответствии с определенной учебной задачей;
- обобщать полученную информацию, оценивать прослушанное и прочитанное;
- фиксировать основное содержание сообщений; формулировать, устно и письменно, основную идею сообщения; составлять план, формулировать тезисы;
- готовить и презентовать развернутые сообщения типа доклада;
- работать в разных режимах (индивидуально, в паре, в группе), взаимодействуя друг с другом;
- пользоваться реферативными и справочными материалами;
- контролировать свои действия и действия своих товарищей, объективно оценивать свои действия;
- обращаться за помощью, дополнительными разъяснениями к преподавателю, другим студентам;
- пользоваться лингвистической или контекстуальной догадкой, словарями различного характера, различного рода подсказками, опорами в тексте (ключевые слова, структура текста, предваряющая информация и др.);
- использовать при говорении и письме перифраз, синонимичные средства, словоописания общих понятий, разъяснения, примеры, толкования, «словотворчество»;
- повторять или перефразировать реплику собеседника в подтверждении понимания его высказывания или вопроса;
- обратиться за помощью к собеседнику (уточнить вопрос, переспросить и др.);
- использовать мимику, жесты (вообще и в тех случаях, когда языковых средств не хватает для выражения тех или иных коммуникативных намерений).

Подготовка к промежуточной аттестации.

При подготовке к промежуточной аттестации целесообразно:

- внимательно изучить перечень вопросов и определить, в каких источниках находятся сведения, необходимые для ответа на них;
- внимательно прочитать рекомендованную литературу;
- составить краткие конспекты ответов (планы ответов).

6. МАТЕРИАЛЬНО-ТЕХНИЧЕСКОЕ ОБЕСПЕЧЕНИЕ

По всем видам учебной деятельности в рамках дисциплины используются аудитории, оснащенные необходимым специализированным оборудованием.

Наименование специальных помещений	Оснащенность специальных помещений	Перечень лицензионного программного обеспечения / Реквизиты подтверждающего документа
учебные аудитории для проведения занятий лекционного типа	Мебель: учебная мебель Технические средства обучения: экран, проектор, компьютер	MS Office, Windows / Корпоративные академические лицензии бессрочные Microsoft Open License №47425744, 48248803, 41251589, 46314939, 44964701, 43925361, 45936776, 47425744, 41875901, 41318363, 60102643;
учебные аудитории для проведения занятий семинарского типа, групповых и индивидуальных консультаций, текущего контроля и промежуточной аттестации, лаборатория «Инженерной геологии и гидрологии» (117/Д)	Мебель: учебная мебель. Технические средства: экран, проектор, компьютер, оптический микроскоп, коллекция минералов, учебные наборы геологических образцов, шкала Момса.	OpenOffice / свободно распространяемое ПО

Для самостоятельной работы обучающихся предусмотрены помещения, укомплектованные специализированной мебелью, оснащенные компьютерной техникой с возможностью подключения к сети «Интернет» и обеспечением доступа в электронную информационно-образовательную среду университета.

Наименование помещений для самостоятельной работы обучающихся	Оснащенность помещений для самостоятельной работы обучающихся	Перечень лицензионного программного обеспечения / Реквизиты подтверждающего документа
Помещение для самостоятельной работы обучающихся (читальный зал Научной библиотеки)	Мебель: учебная мебель Комплект специализированной мебели: компьютерные столы Оборудование: компьютерная техника с подключением к информационно-коммуникационной сети «Интернет» и доступом в электронную информационно-образовательную среду образовательной организации, веб-камеры, коммуникационное оборудование, обеспечивающее доступ к сети интернет (проводное соединение и беспроводное соединение по технологии Wi-Fi)	Microsoft Windows 7 pro Лицензия №49487340 Microsoft Office2007 Лицензия №49487340
Помещение для самостоятельной работы обучающихся (ауд. 333/А)	Мебель: учебная мебель Комплект специализированной мебели: компьютерные столы Оборудование: компьютерная техника с подключением к информационно-коммуникационной сети «Интернет» и доступом в электронную информационно-образовательную среду образовательной организации, веб-камеры, коммуникационное оборудование, обеспечивающее доступ к сети интернет (проводное соединение и беспроводное соединение по технологии Wi-Fi)	Microsoft Windows XP Лицензия №44964701 Microsoft Office 2007 Лицензия №44964701

7. ТЕКУЩИЙ КОНТРОЛЬ УСПЕВАЕМОСТИ И ПРОМЕЖУТОЧНАЯ АТТЕСТАЦИЯ

Проверка достижения результатов обучения по дисциплине осуществляется в рамках текущего контроля успеваемости и промежуточной аттестации.

7.1. Текущий контроль успеваемости

Текущий контроль успеваемости включает в себя мероприятия по оцениванию выполнения лабораторных работ. Мероприятия текущего контроля успеваемости приведены в таблице 7.1.

Таблица 7.1 – Мероприятия текущего контроля успеваемости

Обозначение	Наименование	Форма контроля
ЛР1	Чтение геологических карт	защита
ЛР2	Изучение основных диагностических признаков горных пород и минералов	защита
ЛР3	Изучение породообразующих минералов по образцам	защита
ЛР4	Изучение магматических горных пород по образцам	защита
ЛР5	Изучение осадочных горных пород по образцам	защита
ЛР6	Изучение метаморфических горных пород по образцам	защита
ЛР7	Инженерно-геологические изыскания	защита
ЛР8	Горючие полезные ископаемые	защита
СР8	Горючие полезные ископаемые	реферат

7.2. Промежуточная аттестация

Формы промежуточной аттестации по дисциплине приведены в таблице 7.2.

Таблица 7.2 – Формы промежуточной аттестации

Обозначение	Форма отчетности	Очная
Зач01	Зачет	2 семестр

8. ФОНД ОЦЕНОЧНЫХ СРЕДСТВ

8.1. Оценочные средства

Оценочные средства соотнесены с результатами обучения по дисциплине и индикаторами достижения компетенций.

ИД-23 (ОПК-1) знание геологии земных недр и основных этапов геологического развития Земли

Результаты обучения	Контрольные мероприятия
описывает принципиальное строение земных недр	Зач01
формулирует основные этапы геологического развития Земли	Зач01

Теоретические вопросы к зачету Зач01:

1. Понятие о геосферах. Виды геосфер. Строение Земли.
2. Внешние геосферы – краткое описание строения.
3. Внутренние геосферы – краткое описание строения.
4. Стратиграфия: цели, задачи и основные методы.
5. Шкала геологического времени.
6. Влияние глобальных катастроф на развитие планеты Земля.
7. Формирование Солнечной системы и планеты Земля.
8. Формирование Луны, вулканизм и тектоническое движение.
9. Появление жизни и формирование современной Земли.
10. Деятельность человека по изменению облика планеты.

ИД-24 (ОПК-1) знание геологических процессов, протекающие на поверхности и в недрах планеты, форм залегания геологических тел различных рангов и основных видов полезных ископаемых.

Результаты обучения	Контрольные мероприятия
дает определения основных видов эндогенных и экзогенных геологических процессов	Зач01
описывает характерные формы залегания геологических тел различных рангов	ЛР7, Зач01
перечисляет основные виды минеральных и органических полезных ископаемых	ЛР8, СР8, Зач01

Вопросы к защите лабораторной работы ЛР7:

1. Методы определения форм залегания геологических тел.
2. Виды горных выработок.
3. Характерные формы залегания магматических пород.
4. Характерные формы залегания осадочных пород.
5. Формы залегания магматических пород.

Вопросы к защите лабораторной работы ЛР8:

1. Основные виды горючих полезных ископаемых.
2. Виды и формы залегания нефти.
3. Формы залегания природного газа.
4. Образование горючих полезных ископаемых: нефть и газ.
5. Образование горючих полезных ископаемых: уголь и торф.

Темы реферата СР08:

1. Горючие полезные ископаемые.

Теоретические вопросы к зачету Зач01:

1. Основные виды эндогенных геологических процессов.

2. Основные виды экзогенных геологических процессов.
3. Седиментационные процессы – особенности протекания и причины возникновения.
4. Тектоника и вулканизм.
5. Геологическая деятельность воды, ветра и живых организмов.
6. Классификация и характерные формы залегания геологических тел.
7. Минеральные полезные ископаемые: происхождения, распространение, применение.
8. Органические полезные ископаемые: происхождение, распространение, применение.

ИД-25 (ОПК-1) умение определять положение пласта в пространстве, анализировать и обобщать фактические данные исследования пород.

Результаты обучения	Контрольные мероприятия
умеет определять положение пласта в пространстве по результатам инженерно-геологических изысканий	ЛР7, Зач01
владеет методами и способами получения и анализа геологической информации на основе инженерно-геологических изысканий	ЛР7, Зач01

Вопросы к защите лабораторной работы ЛР7:

1. Сбор исходных данных при подготовке геологических изысканий.
2. Организация и проведение полевых работ.
3. Принципы построения геологических разрезов, колонок и карт на основе результатов полевых исследований.
4. Основные характеристики геологических пластов и их определение по геологическим разрезам.
5. Состав отчета по геологическим изысканиям.

Теоретические вопросы к зачету Зач01:

1. Цели и задачи инженерно-геологических изысканий.
2. Нормативно-правовая база организации изыскательских работ.
3. Камеральный этап геологических изысканий: методы обработки информации и формы ее представления.
4. Электрические методы геологических исследований.
5. Ядерные методы геологических исследований.
6. Акустические и сейсмические методы геологических исследований.
7. Виды горных выработок и их назначение.
8. Взаимосвязь стадии и назначения геологических изысканий с объемами выполняемых полевых и камеральных работ.
9. Отбор геологических проб, виды проб.
10. Лабораторный анализ геологических проб.

8.2. Критерии и шкалы оценивания

8.2.1. Шкалы оценивания

Для контрольных мероприятий устанавливается минимальное и максимальное количество баллов в соответствии с таблицей 8.1.

Контрольное мероприятие считается пройденным успешно при условии набора количества баллов не ниже минимального.

Результат обучения по дисциплине считается достигнутым при успешном прохождении обучающимся всех контрольных мероприятий, относящихся к данному результату обучения.

Таблица 8.1 – Шкалы оценивания контрольных мероприятий

Обозначение	Наименование	Форма контроля	Количество баллов	
			min	max
ЛР1	Чтение геологических карт	Защита отчета	3	6
ЛР2	Изучение основных диагностических признаков горных пород и минералов	Защита отчета	3	6
ЛР3	Изучение породообразующих минералов по образцам	Защита отчета	3	6
ЛР4	Изучение магматических горных пород по образцам	Защита отчета	2	6
ЛР5	Изучение осадочных горных пород по образцам	Защита отчета	2	6
ЛР6	Изучение метаморфических горных пород по образцам	Защита отчета	2	6
ЛР7	Инженерно-геологические изыскания	Защита отчета	3	7
ЛР8	Горючие полезные ископаемые	Защита отчета	3	7
СР8	Подготовка проекта (реферата) на заданную тему	реферат	0	10
Зач01	Зачет	зачет	17	40

8.2.2. Критерии оценивания

При оценивании результатов обучения по дисциплине в ходе текущего контроля успеваемости используются следующие критерии.

Минимальное количество баллов выставляется обучающемуся при выполнении всех указанных показателей (Таблица 8.2), допускаются несущественные неточности в изложении и оформлении материала

Таблица 8.2 – Критерии оценивания мероприятий текущего контроля успеваемости

Наименование, обозначение	Показатели выставления минимального количества баллов
Лабораторная работа	лабораторная работа выполнена в полном объеме; по лабораторной работе представлен отчет, содержащий необходимые расчеты, выводы, оформленный в соответствии с установленными требованиями; на защите лабораторной работы даны правильные ответы не менее чем на 50% заданных вопросов
Реферат	тема реферата раскрыта; использованы рекомендуемые источники; соблюдены требования к объему и оформлению реферата

При оценивании результатов обучения по дисциплине в ходе промежуточной аттестации используются следующие критерии.

Зачет (Зач01).

Задание состоит из 2 теоретических вопросов.

Время на подготовку: 45 минут.

Каждый теоретический вопрос оценивается максимально 20 баллами. Максимальное суммарное количество баллов – 40.

Критерии оценивания ответа на теоретический вопрос

21.03.01 «Нефтегазовое дело»
«Технологии и оборудование нефтегазового дела»

Показатель	Максимальное количество баллов
Знание определений основных понятий, грамотное употребления понятий	4
Полнота раскрытия вопроса	6
Умение раскрыть взаимосвязи между отдельными компонентами (понятиями и моделями, теоремами и их применением, данными и формулами и т.п.)	6
Ответы на дополнительные вопросы	4
Всего	20

Итоговая оценка по дисциплине выставляется с учетом результатов текущего контроля (приведенных к норме в 60 баллов) с использованием следующей шкалы.

Оценка	Набрано баллов
«зачтено»	41-100
«не зачтено»	0-40

МИНИСТЕРСТВО НАУКИ И ВЫСШЕГО ОБРАЗОВАНИЯ РОССИЙСКОЙ ФЕДЕРАЦИИ
Федеральное государственное бюджетное образовательное учреждение
высшего образования

«Тамбовский государственный технический университет»
(ФГБОУ ВО «ТГТУ»)



УТВЕРЖДАЮ

Директор
института

Технологического

Д.Л.Полушкин

« 21 »

января

2021 г.

РАБОЧАЯ ПРОГРАММА ДИСЦИПЛИНЫ

Б1.О.13.02 Геодезия

(шифр и наименование дисциплины в соответствии с утвержденным учебным планом подготовки)

Направление:

21.03.01 «Нефтегазовое дело»

(шифр и наименование)

Профиль:

Технологии и оборудование нефтегазового дела

(наименование профиля образовательной программы)

Формы обучения:

очная

Кафедра:

Городское строительство и автомобильные дороги

(наименование кафедры)

Составитель:

К.Т.Н., доцент
степень, должность

Е.О. Соломатин
подпись

Е.О. Соломатин
инициалы, фамилия

Заведующий кафедрой

К.А. Андрианов
подпись

К.А. Андрианов
инициалы, фамилия

Тамбов 2021

1. ПЛАНИРУЕМЫЕ РЕЗУЛЬТАТЫ ОБУЧЕНИЯ ПО ДИСЦИПЛИНЕ И ЕЕ МЕСТО В СТРУКТУРЕ ОПОП

Цель освоения дисциплины – достижение планируемых результатов обучения (таблица 1.1), соотнесенных с индикаторами достижения компетенций и целью реализации ОПОП.

Дисциплина входит в состав обязательной части образовательной программы.

Таблица 1.1 – Результаты обучения по дисциплине

Код, наименование индикатора	Результаты обучения по дисциплине
ОПК-2 Способен участвовать в проектировании технических объектов, систем и технологических процессов с учетом экономических, экологических, социальных и других ограничений	
ИД-11 (ОПК-2) Знание систем координат, используемых в ходе выполнения топографо-геодезических работ и методов топографо-геодезических работ используемых в изысканиях, проектировании, строительстве и эксплуатации нефтегазовых объектов	Знает основные законы математики, применяемые для камеральной обработки результатов геодезических изысканий
	Знает методы организации и проведения геодезических изысканий на разных стадиях жизненного цикла нефтегазовых объектов
	Знает основные принципы создания геодезического обоснования и выполнения топографических съемок
ИД-12 (ОПК-2) Умение выполнять необходимые геодезические действия по определению координат объектов нефтегазового хозяйства	Умеет выполнять топографические съемки и камерально их обрабатывать
	Имеет представление об устройстве приборов для геодезических измерений на местности, поверки и настройки режимов их работы и правила их эксплуатации
	Аргументирует выбор геодезического оборудования для определения координат точек и выполнения измерений различных по назначению и точности

Результаты обучения по дисциплине достигаются в рамках осуществления всех видов контактной и самостоятельной работы обучающихся в соответствии с утвержденным учебным планом.

Индикаторы достижения компетенций считаются сформированными при достижении соответствующих им результатов обучения.

2. ОБЪЁМ ДИСЦИПЛИНЫ

Объем дисциплины составляет 2 зачетные единицы.

Ниже приведено распределение общего объема дисциплины (в академических часах) в соответствии с утвержденным учебным планом.

Виды работ	Форма обучения
	Очная
	2 семестр
<i>Контактная работа</i>	33
занятия лекционного типа	16
лабораторные занятия	16
практические занятия	-
курсовое проектирование	-
консультации	-
промежуточная аттестация	1
<i>Самостоятельная работа</i>	39
<i>Всего</i>	72

3. СОДЕРЖАНИЕ ДИСЦИПЛИНЫ

Раздел 1. Геодезические измерения

1.1 Общие сведения

Предмет курса. Задачи геодезии. Понятие о форме и размерах Земли. Метод проекций в геодезии. Определение положения точек на земной поверхности.

Лабораторные работы:
не предусмотрены.

Самостоятельная работа:
не предусмотрена.

1.2 Системы координат, применяемые в геодезии

Система географических и геодезических координат. Зональная система прямоугольных координат. Система прямоугольных координат. Полярная система координат. Абсолютные и условные высоты.

Лабораторные работы:
ЛР01. Определение прямоугольных, географических и полярных координат точек. Определение абсолютных высот точек.

Самостоятельная работа:
СР01. По рекомендованной литературе изучить:
- Порядок определения уклона отвесной линии.
- Что такое физическая и уровенная поверхности Земли?
- Методы проекций в геодезии.

1.3 Ориентирование линий на местности

Азимуты. Дирекционные углы. Сближение меридианов. магнитное склонение. Румбы. Прямая и обратная геодезические задачи. Виды измерений. Единицы линейных и угловых измерений.

Лабораторные работы:
ЛР02. Определение дирекционного угла, географического и магнитного азимутов линий, румба.

Самостоятельная работа:
СР02. По рекомендованной литературе изучить:
- Порядок расчета сближения меридианов.
- Алгоритм решения прямой и обратной геодезических задач.
- Полярный способ засечки точки на плоскости.

1.4 Геодезические планы, карты и чертежи

Понятие о геодезических картах и планах и чертежах. Масштабы. Номенклатура карт и планов. Условные знаки на планах, картах, геодезических и строительных чертежах.

Лабораторные работы:
ЛР03. Определение расстояний по планам и картам. Оценка точности масштабов.

Самостоятельная работа:

СР03. По рекомендованной литературе изучить:

- Порядок формирования номенклатуры топографических карт.
- Масштабные, внесматштабные и линейные условные знаки для топографических карт и планов различных масштабов.

1.5. Рельеф местности и способы его изображения

Формы рельефа. Высота сечения рельефа. Горизонтали. Крутизна ската. График заложений. Решение задач на топографических планах и картах.

Лабораторные работы:

ЛР04. Расчет уклонов и построение горизонталей на топографическом плане.

Самостоятельная работа:

СР04. По рекомендованной литературе изучить:

- Графический и расчетный способы отображения рельефа местности горизонталями на топографических планах.
- Порядок ориентирования карты на местности.
- Сущность аналитического, геометрического и механического способа определения площадей на планах и картах.

1.6. Угловые и линейные измерения

Схема измерения горизонтального угла. Теодолиты и тахеометры. Назначение, общее устройство и принцип работы. Поверки и юстировка теодолита и тахеометра. Измерение горизонтальных и вертикальных углов. Измерение расстояний. Ошибки измерений.

Лабораторные работы:

ЛР05. Измерение расстояний, горизонтальных и вертикальных углов теодолитом и тахеометром.

Самостоятельная работа:

СР05. По рекомендованной литературе изучить:

- Причину расхождения отсчетов на двух противоположных отсчетных приспособлениях.
- Способы определения горизонтального угла с помощью теодолита и тахеометра.
- Порядок определения коллимационной погрешности теодолита и тахеометра.

1.7. Измерение превышений

Сущность и методы измерения превышений. Сущность геометрического и тригонометрического нивелирования. Нивелиры. Назначение, общее устройство и порядок работы. Поверки и юстировка нивелиров.

Лабораторные работы:

ЛР06. Определение превышений и вычисление отметок точек с помощью нивелира и теодолита

Самостоятельная работа:

СР06. По рекомендованной литературе изучить:

- Способы нивелирования и применяемые приборы для его проведения.
- Сущность определения местоположения точек спутниковыми приемниками.

1.8. Топографические съемки

Понятие о топографической съемке. Съёмочное плановое обоснование. Высотное съёмочное обоснование. Аналитический метод съемки. Тахеометрическая съемка. Аэро-фототопографическая съемка.

Лабораторные работы:

ЛР07. Расчет ведомости вычисления координат станций теодолитного хода.

Самостоятельная работа:

СР07. По рекомендованной литературе изучить:

- Последовательность обработки результатов измерений в бланках-ведомостях.
- Порядок определения абсолютной и относительной линейной невязки теодолитного хода.
- Алгоритм определения допустимой невязки в превышениях.

Раздел 2. Геодезические работы при изысканиях проектировании, строительстве и эксплуатации нефтегазовых объектов

2.1. Общие положения и технология геодезических разбивочных работ

Назначение и организация разбивочных работ. Нормы и принципы расчета точности разбивочных работ. Вынос в натуру проектных углов и длин линий. Вынос в натуру проектных отметок, линий и плоскостей проектного уклона. Геодезическая подготовка проекта. Основные разбивочные работы. Закрепление осей сооружений.

Лабораторные работы:

ЛР08. Вынос в натуру проектных точек

Самостоятельная работа:

СР08. По рекомендованной литературе изучить:

- Что такое проектная отметка, рабочая отметка, фактическая отметка уровня земли.
- Как определить уклон, что такое высота сечения рельефа и заложение.
- Порядок выноса проектных отметок, линий и плоскостей проектного уклона.

2.2. Геодезические работы при строительстве и эксплуатации наземных и подземных инженерных сетей нефтегазового хозяйства

Общие сведения о наземных и подземных коммуникациях. Разбивка сетей и геодезические работы при их укладке. Съёмка и поиск подземных коммуникаций.

Лабораторные работы:

ЛР09. Съёмка наземных и подземных инженерных сетей.

Самостоятельная работа:

СР09. По рекомендованной литературе изучить:

- Виды наземных и подземных инженерных коммуникаций.
- Порядок поиска подземных коммуникаций.
- Организация съёмки подземных инженерных коммуникаций для составления исполнительных чертежей.

2.3. Геодезические работы при строительстве промышленных сооружений нефтегазового хозяйства

Конструктивные элементы промышленных сооружений. Разбивка промышленных сооружений. Разбивочная геодезическая основа. Разбивка и выверка подкрановых путей.

Лабораторные работы:

ЛР10. Создание разбивочной геодезической основы. Разбивка промышленных сооружений.

Самостоятельная работа:

СР10. По рекомендованной литературе изучить:

- Особенности разбивки промышленных сооружений.
- Порядок установки осей технологического оборудования.
- Порядок расчета точности элементов разбивочных работ и строительной сетки.

2.4. Геодезические наблюдения за перемещениями и деформациями инженерных сооружений нефтегазового хозяйства

Общие сведения. Геодезический контроль точности геометрических параметров сооружений. Наблюдения за осадками сооружений. Наблюдения за горизонтальными перемещениями. Определение кренов сооружений.

Лабораторные работы:

ЛР11. Определение кренов сооружений. Наблюдения за осадками сооружений.

Самостоятельная работа:

СР11. По рекомендованной литературе изучить:

- Геодезический контроль точности геометрических параметров сооружений.
- Наблюдения за осадками сооружений.

4. ПЕРЕЧЕНЬ УЧЕБНОЙ ЛИТЕРАТУРЫ, ИНФОРМАЦИОННЫХ РЕСУРСОВ И ТЕХНОЛОГИЙ

4.1. Учебная литература

1. Ходоров С.Н. Геодезия – это очень просто [Электронный ресурс] : введение в специальность / С.Н. Ходоров. — Электрон. текстовые данные. — М. : Инфра-Инженерия, 2016. — 176 с. — 978-5-9729-0063-3. — Режим доступа: <http://www.iprbookshop.ru/23311.html>

2. Практикум по геодезии [Электронный ресурс] : учебное пособие для вузов / Г.Г. Поклад [и др.]. — Электрон. текстовые данные. — М. : Академический Проект, 2015. — 488 с. — 978-5-8291-1378-0. — Режим доступа: <http://www.iprbookshop.ru/36497.html>

3. Чекалин С.И. Основы картографии, топографии и инженерной геодезии [Электронный ресурс] : учебное пособие для вузов / С.И. Чекалин. — Электрон. текстовые данные. — М. : Академический Проект, Гаудеамус, 2016. — 320 с. — 978-5-8291-1333-9. — Режим доступа: <http://www.iprbookshop.ru/60031.html>

4. Брынь, М.Я. Инженерная геодезия и геоинформатика. Краткий курс. [Электронный ресурс] : Учебники / М.Я. Брынь, Е.С. Богомолова, В.А. Коугия, Б.А. Лёвин. — Электрон. дан. — СПб. : Лань, 2015. — 288 с. — Режим доступа: <http://e.lanbook.com/book/64324> — Загл. с экрана.

5. Зеленин Г.В. Решение практических геодезических задач с использованием электронного тахеометра TRIMBLE M3 [Электронный ресурс]: метод. указ. для бакалавр. напр. 08.03.01, 08.05.02 всех форм обучения / Г. В. Зеленин, Е. О. Соломатин; Тамб. гос. техн. ун-т. - Электрон. дан. (19,7 Мб). - Тамбов: ФГБОУ ВО "ТГТУ", 2017. - 1 электрон. опт. диск (CD-ROM).

4.2. Интернет-ресурсы, в том числе современные профессиональные базы данных и информационные справочные системы

Университетская информационная система «РОССИЯ» <https://uisrussia.msu.ru>

Справочно-правовая система «Консультант+» <http://www.consultant-urist.ru>

Справочно-правовая система «Гарант» <http://www.garant.ru>

База данных Web of Science <https://apps.webofknowledge.com/>

База данных Scopus <https://www.scopus.com>

Портал открытых данных Российской Федерации <https://data.gov.ru>

База открытых данных Министерства труда и социальной защиты РФ <https://rosmintrud.ru/opendata>

База данных Научной электронной библиотеки eLIBRARY.RU <https://elibrary.ru/>

База данных профессиональных стандартов Министерства труда и социальной защиты РФ <http://profstandart.rosmintrud.ru/obshchiy-informatsionnyy-blok/natsionalnyy-reestr-professionalnykh-standartov/>

Базы данных Министерства экономического развития РФ <http://www.economy.gov.ru>

База открытых данных Росфинмониторинга <http://www.fedsfm.ru/opendata>

Электронная база данных «Издательство Лань» <https://e.lanbook.com>

Электронная библиотечная система «IPRbooks» <http://www.iprbookshop.ru>

База данных «Электронно-библиотечная система «ЭБС ЮРАЙТ» <https://www.biblio-online.ru>

База данных электронно-библиотечной системы ТГТУ <http://elib.tstu.ru>

Федеральная государственная информационная система «Национальная электронная библиотека» <https://нэб.рф>

Национальный портал онлайн обучения «Открытое образование» <https://openedu.ru>

Электронная база данных "Polpred.com Обзор СМИ" <https://www.polpred.com>

Официальный сайт Федерального агентства по техническому регулированию и метрологии <http://protect.gost.ru/>

Ресурсы электронной информационно-образовательной среды университета представлены в локальном нормативном акте «Положение об электронной информационно-образовательной среде Тамбовского государственного технического университета».

Электронные образовательные ресурсы, к которым обеспечен доступ обучающихся, в т.ч. приспособленные для использования инвалидами и лицами с ограниченными возможностями здоровья, приведены на официальном сайте университета в разделе «Университет»-«Сведения об образовательной организации»-«Материально-техническое обеспечение и оснащенность образовательного процесса».

Сведения о лицензионном программном обеспечении, используемом в образовательном процессе, представлены на официальном сайте университета в разделе «Образование»-«Учебная работа»-«Доступное программное обеспечение».

5. МЕТОДИЧЕСКИЕ УКАЗАНИЯ ДЛЯ ОБУЧАЮЩИХСЯ ПО ОСВОЕНИЮ ДИСЦИПЛИНЫ

Весь процесс изучения дисциплины направлен на достижение основной целевой установки путем решения задач по приобретению необходимых для этого теоретических знаний, умений и практических навыков.

Изучение дисциплины производится: в форме лекционных занятий с текущим контролем по прочитанным темам; в виде лабораторных занятий с текущим контролем их выполнения; путем самостоятельного изучения разделов дисциплины с оценкой ее эффективности во время текущего контроля усвоения лекционного материала, лабораторных занятий.

При выполнении самостоятельной работы студентам предоставляется широкий доступ к учебной и специальной литературе, к Internet-ресурсам, к методической и лабораторной базам кафедры «ГСиАД».

При самостоятельном изучении дисциплины студент должен преследовать цель углубления и расширения знаний, основываясь на базовом материале, изложенном на лекции, основные положения которого должны быть зафиксированы в контексте лекций. При углубленном освоении полученного лекционного материала необходимо использовать основную и дополнительную литературу и периодические издания. Для расширения сведений по изучаемой теме необходимо также воспользоваться возможностями интернета.

В этой связи уровень самостоятельного изучения разделов дисциплины проверяются при текущем контроле по прочитанным лекциям.

При выполнении лабораторных занятий студент должен четко уяснить цель и задачи каждого конкретного занятия. В установленные сроки представить отчеты по выполненным лабораторным работам. Уровень самостоятельного изучения и полученных практических навыков определяется путем проверки заданий и собеседований в группе при обсуждении результатов решения поставленных задач.

Успешное освоение компетенций, формируемых данной учебной дисциплиной, предполагает оптимальное использование Вами времени самостоятельной работы. Целесообразно посвящать до 20 минут изучению конспекта лекции в тот же день после лекции и за день перед лекцией. Теоретический материал изучать в течение недели до 2 часов, а готовиться к практическому занятию по дисциплине до 1.5 часов.

Для понимания материала учебной дисциплины и качественного его усвоения Вам рекомендуется такая последовательность действий:

- после прослушивания лекции и окончания учебных занятий, при подготовке к занятиям следующего дня нужно сначала просмотреть и обдумать текст лекции, прослушанной сегодня, разобрать рассмотренные примеры;
- при подготовке к лекции следующего дня нужно просмотреть текст предыдущей лекции, подумать о том, какая может быть тема следующей лекции;
- в течение недели выбрать время для работы с литературой по учебной дисциплине в библиотеке и для решения задач;
- при подготовке к лабораторным занятиям повторить основные понятия и формулы по теме домашнего задания, изучить примеры;
- решая упражнение или задачу, предварительно понять, какой теоретический материал нужно использовать; наметить план решения, попробовать на его основе решить 1-2 аналогичные задачи. При решении задач всегда необходимо комментировать свои действия и не забывать о содержательной интерпретации.

Рекомендуется использовать методические указания и материалы по учебной дисциплине, текст лекций, а также электронные пособия, имеющиеся в системе VitaLMS.

Теоретический материал курса становится более понятным, когда дополнительно к прослушиванию лекций Вами изучаются и книги по данной учебной дисциплине. Полезно использовать несколько учебников, однако легче освоить курс, придерживаясь одного учебника и конспекта.

Рекомендуется, кроме «заучивания» материала, добиться понимания изучаемой темы дисциплины. С этой целью после прочтения очередной главы желательно выполнить несколько простых упражнений на соответствующую тему. Кроме того, очень полезно мысленно задать себе и попробовать ответить на следующие вопросы: о чем эта глава, какие новые понятия в ней введены, каков их смысл. При изучении теоретического материала всегда полезно выписывать формулы и графики.

При подготовке к промежуточной аттестации необходимо освоить теоретические положения данной дисциплины, разобрать определения всех понятий и постановки моделей, описывающих процессы, рассмотреть примеры и самостоятельно решить несколько типовых задач из каждой темы. Дополнительно к изучению конспектов лекций необходимо пользоваться учебниками по учебной дисциплине.

При выполнении домашних заданий и подготовке к контрольной работе необходимо сначала прочитать теорию и изучить примеры по каждой теме. Решая конкретную задачу, предварительно следует понять, что требуется от Вас в данном случае, какой теоретический материал нужно использовать, наметить общую схему решения. Если Вы решали задачу «по образцу» рассмотренного на аудиторном занятии или в методическом пособии примера, то желательно после этого обдумать процесс решения и попробовать решить аналогичную задачу самостоятельно.

Самостоятельная работа студента является основным средством овладения учебным материалом вовремя, свободное от обязательных учебных занятий. Самостоятельная работа студента над усвоением учебного материала по учебной дисциплине может выполняться в библиотеке университета, учебных кабинетах, компьютерных классах, а также в домашних условиях. Содержание самостоятельной работы студента определяется учебной программой дисциплины, методическими материалами, заданиями и указаниями преподавателя. Вы можете дополнить список использованной литературы современными источниками, не представленными в списке рекомендованной литературы, и в дальнейшем использовать собственные подготовленные учебные материалы при выполнении курсовой работы.

6. МАТЕРИАЛЬНО-ТЕХНИЧЕСКОЕ ОБЕСПЕЧЕНИЕ

По всем видам учебной деятельности в рамках дисциплины используются аудитории, кабинеты, оснащенные необходимым специализированным оборудованием.

Наименование специальных помещений	Оснащенность специальных помещений	Перечень лицензионного программного обеспечения / Реквизиты подтверждающего документа
учебная аудитория для проведения занятий лабораторного типа, групповых и индивидуальных консультаций, текущего контроля и промежуточной аттестации – лаборатория «Инженерная геодезия»	Мебель: учебная мебель Технические средства: компьютер, телевизор; тахеометр, нивелир, теодолит, штативы, геодезические рейки	MS Office, Windows / Корпоративные академические лицензии бессрочные Microsoft Open License №47425744, 48248803, 41251589, 46314939, 44964701, 43925361, 45936776, 47425744, 41875901, 41318363, 60102643; OpenOffice / свободно распространяемое ПО AutoCAD 2014,2015, 2016, 2017, 2018 / программные продукты Autodesk по программе стратегического партнерства в сфере образования между корпорацией Autodesk и образовательным учреждением Договор #110001637279;

Для самостоятельной работы обучающихся предусмотрены помещения, укомплектованные специализированной мебелью, оснащенные компьютерной техникой с возможностью подключения к сети «Интернет» и обеспечением доступа в электронную информационно-образовательную среду университета.

Наименование помещений для самостоятельной работы обучающихся	Оснащенность помещений для самостоятельной работы обучающихся	Перечень лицензионного программного обеспечения / Реквизиты подтверждающего документа
Помещение для самостоятельной работы обучающихся (читальный зал Научной библиотеки)	Мебель: учебная мебель Комплект специализированной мебели: компьютерные столы Оборудование: компьютерная техника с подключением к информационно-коммуникационной сети «Интернет» и доступом в электронную информационно-образовательную среду образовательной организации, веб-камеры, коммуникационное оборудование, обеспечивающее доступ к сети интернет (проводное соединение и беспроводное соединение по технологии Wi-Fi)	Microsoft Windows 7 pro Лицензия №49487340 Microsoft Office2007 Лицензия №49487340
Помещение для самостоятельной работы обучающихся (ауд. 333/А)	Мебель: учебная мебель Комплект специализированной мебели: компьютерные столы Оборудование: компьютерная техника с подключением к информационно-коммуникационной сети «Интернет» и доступом в электронную информационно-образовательную среду образовательной организации, веб-камеры, коммуникационное оборудование, обеспечивающее доступ к сети интернет (проводное соединение и беспроводное соединение по технологии Wi-Fi)	Microsoft Windows XP Лицензия №44964701 Microsoft Office 2007 Лицензия №44964701

7. ТЕКУЩИЙ КОНТРОЛЬ УСПЕВАЕМОСТИ И ПРОМЕЖУТОЧНАЯ АТТЕСТАЦИЯ

Проверка достижения результатов обучения по дисциплине осуществляется в рамках текущего контроля успеваемости и промежуточной аттестации.

7.1. Текущий контроль успеваемости

Текущий контроль успеваемости включает в себя мероприятия по оцениванию выполнения лабораторных работ, заданий для самостоятельной работы. Мероприятия текущего контроля успеваемости приведены в таблице 7.1.

Таблица 7.1 – Мероприятия текущего контроля успеваемости

Обозначение	Наименование	Форма контроля
ЛР01	Определение прямоугольных, географических и полярных координат точек. Определение абсолютных высот точек.	защита
ЛР02	Определение дирекционного угла, географического и магнитного азимутов линий, румба.	защита
ЛР03	Определение расстояний по планам и картам. Оценка точности масштабов.	защита
ЛР04	Расчет уклонов и построение горизонталей на топографическом плане.	защита
ЛР05	Измерение расстояний, горизонтальных и вертикальных углов теодолитом и тахеометром.	защита
ЛР06	Определение превышений и вычисление отметок точек с помощью нивелира и теодолита	защита
ЛР07	Расчет ведомости вычисления координат станций теодолитного хода.	защита
ЛР08	Вынос в натуру проектных точек	защита
ЛР09	Съемка наземных и подземных инженерных сетей.	защита
ЛР10	Создание разбивочной геодезической основы. Разбивка промышленных сооружений.	защита
ЛР11	Определение кренов сооружений. Наблюдения за осадками сооружений.	защита
СР02	Порядок расчета сближения меридианов. Алгоритм решения прямой и обратной геодезических задач. Полярный способ засечки точки на плоскости.	доклад
СР03	Порядок формирования номенклатуры топографических карт. Масштабные, внесматбные и линейные условные знаки для топографических карт и планов различных масштабов.	доклад
СР06	Способы нивелирования и применяемые приборы для его проведения. Сущность определения местоположения точек спутниковыми приемниками.	доклад
СР09	Виды наземных и подземных инженерных коммуникаций. Порядок поиска подземных коммуникаций. Организация съемки подземных инженерных коммуника-	доклад

Обоз- начение	Наименование	Форма контроля
	ций для составления исполнительных чертежей.	
СР10	Особенности разбивки промышленных сооружений. Порядок установки осей технологического оборудования. Порядок расчета точности элементов разбивочных работ и строительной сетки.	доклад

7.2. Промежуточная аттестация

Формы промежуточной аттестации по дисциплине приведены в таблице 7.2.

Таблица 7.2 – Формы промежуточной аттестации

Обоз- начение	Форма отчетности	Очная
Зач01	Зачет	2 семестр

8. ФОНД ОЦЕНОЧНЫХ СРЕДСТВ

8.1. Оценочные средства

Оценочные средства соотнесены с результатами обучения по дисциплине и индикаторами достижения компетенций.

ИД-11 (ОПК-2)

Знание систем координат, используемых в ходе выполнения топографо-геодезических работ и методов топографо-геодезических работ, используемых в изысканиях, проектировании, строительстве и эксплуатации нефтегазовых объектов

Результаты обучения	Контрольные мероприятия
Знает основные законы математики, применяемые для камеральной обработки результатов геодезических изысканий	ЛР01, ЛР02, СР02, Зач01
Знает методы организации и проведения геодезических изысканий на разных стадиях жизненного цикла нефтегазовых объектов	ЛР03, ЛР04, СР03, Зач01
Знает основные принципы создания геодезического обоснования и выполнения топографических съемок	ЛР05, ЛР06, СР06, Зач01

Вопросы к защите лабораторной работы ЛР01

1. Система географических и геодезических координат.
2. Зональная система прямоугольных координат.
3. Система прямоугольных координат.
4. Полярная система координат.
5. Абсолютные и условные высоты.

Вопросы к защите лабораторной работы ЛР02

1. Азимуты, дирекционные углы и румбы.
2. Сближение меридианов. магнитное склонение.

Вопросы к защите лабораторной работы ЛР03

1. Понятие о геодезических картах и планах и чертежах.
2. Масштабы.
3. Номенклатура карт и планов.
4. Условные знаки на планах, картах, геодезических и строительных чертежах.

Вопросы к защите лабораторной работы ЛР04

1. Формы рельефа.
2. Высота сечения рельефа. Горизонтали.
3. Крутизна ската. График заложений.
4. Решение задач на топографических планах и картах.

Вопросы к защите лабораторной работы ЛР05

1. Схема измерения горизонтального угла.
2. Теодолиты и тахеометры. Назначение, общее устройство и принцип работы.
3. Поверки и юстировка теодолита и тахеометра.
4. Измерение горизонтальных и вертикальных углов.
5. Измерение расстояний. Ошибки измерений.

Вопросы к защите лабораторной работы ЛР06

1. Сущность и методы измерения превышений.
2. Сущность геометрического и тригонометрического нивелирования.
3. Нивелиры. Назначение, общее устройство и порядок работы. Поверки и юстировка нивелиров.

Темы доклада СР02

1. Порядок расчета сближения меридианов.
2. Алгоритм решения прямой и обратной геодезических задач.
3. Полярный способ засечки точки на плоскости.

Темы доклада СР03

1. Порядок формирования номенклатуры топографических карт.
2. Масштабные, внесматштабные и линейные условные знаки для топографических карт и планов различных масштабов.

Темы доклада СР06

1. Способы нивелирования и применяемые приборы для его проведения.
2. Сущность определения местоположения точек спутниковыми приемниками.

Теоретические вопросы к зачету Зач01

1. Задачи геодезии. Понятие о форме и размерах Земли. Метод проекций в геодезии.
2. Системы координат. Координаты. Географических и геодезических координат. Зональная система прямоугольных координат. Система прямоугольных координат. Полярная система координат.
3. Абсолютные и условные высоты. Кронштадтский футшток. Влияние кривизны Земли на измерение горизонтальных и вертикальных расстояний.
4. Ориентирование линий. Азимуты. Дирекционные углы. Сближение меридианов. магнитное склонение. Румбы.
5. Прямая и обратная геодезические задачи.
6. Виды измерений. Единицы линейных и угловых измерений. Способы построений для определения положения точки в плане и по высоте.
7. Понятие о геодезических картах и планах и чертежах. Масштабы. Номенклатура карт и планов. Условные знаки на планах, картах, геодезических и строительных чертежах.
8. Формы рельефа. Высота сечения рельефа. Горизонтали.
9. Крутизна ската. График заложений.
10. Способы измерения площадей на планах и картах.
11. Решение задач на топографических планах и картах. Построение профиля местности.
12. Теодолиты. Назначение, общее устройство и принцип работы.
13. Поверки и юстировка теодолита.
14. Схема измерения горизонтального угла. Измерение горизонтальных и вертикальных углов.
15. Измерение длины линий мерными приборами. Измерение длины дальномерами. Ошибки измерений.
16. Сущность и методы измерения превышений. Сущность геометрического нивелирования.
17. Нивелиры. Назначение, общее устройство и порядок работы.
18. Поверки и юстировка нивелиров.
19. Сущность тригонометрического нивелирования.

20. Нивелирование по квадратам.
21. Тахеометры. Назначение, общее устройство и порядок работы.

ИД-12 (ОПК-2)

Умение выполнять необходимые геодезические действия по определению координат объектов нефтегазового хозяйства

Результаты обучения	Контрольные мероприятия
Умеет выполнять топографические съемки и камерально их обрабатывать	ЛР07, ЛР08, СР09, Зач01
Имеет представление об устройстве приборов для геодезических измерений на местности, поверки и настройки режимов их работы и правила их эксплуатации	ЛР09, ЛР10, СР10, Зач01
Аргументирует выбор геодезического оборудования для определения координат точек и выполнения измерений различных по назначению и точности	ЛР11, Зач01

Вопросы к защите лабораторной работы ЛР07

1. Понятие о топографической съемке.
2. Съёмочное плановое обоснование.
3. Высотное съёмочное обоснование.
4. Аналитический метод съемки.
5. Тахеометрическая съемка.

Вопросы к защите лабораторной работы ЛР08

1. Назначение и организация разбивочных работ.
2. Нормы и принципы расчета точности разбивочных работ.
3. Вынос в натуру проектных углов и длин линий.
4. Вынос в натуру проектных отметок, линий и плоскостей проектного уклона.
5. Геодезическая подготовка проекта.
6. Основные разбивочные работы. Закрепление осей сооружений.

Вопросы к защите лабораторной работы ЛР09

1. Разбивка сетей и геодезические работы при их укладке.
2. Съемка и поиск подземных коммуникаций.

Вопросы к защите лабораторной работы ЛР10

1. Конструктивные элементы промышленных сооружений.
2. Разбивка промышленных сооружений.
3. Разбивочная геодезическая основа.
4. Разбивка и выверка подкрановых путей.

Вопросы к защите лабораторной работы ЛР11

1. Геодезический контроль точности геометрических параметров сооружений.
2. Наблюдения за осадками сооружений.
3. Наблюдения за горизонтальными перемещениями.
4. Определение кренов сооружений.

Темы доклада СР09

1. Виды наземных и подземных инженерных коммуникаций.

2. Порядок поиска подземных коммуникаций.
3. Организация съемки подземных инженерных коммуникаций для составления исполнительных чертежей.

Темы доклада СР10

1. Особенности разбивки промышленных сооружений.
2. Порядок установки осей технологического оборудования.
3. Порядок расчета точности элементов разбивочных работ и строительной сетки.

Теоретические вопросы к зачету Зач01

1. Разбивочные работы. Общие положения, назначение и организация разбивочных работ, этапы разбивочных работ.
2. Вынос в натуру проектного угла.
3. Вынос в натуру планового положения точки. Способы: полярных координат, прямоугольных координат, угловой и линейной засечки
4. Вынос в натуру проектной линии.
5. Вынос в натуру проектной отметки.
6. Вынос в натуру проектного уклона с помощью теодолита и нивелира.
7. Наблюдение за кренами высотных сооружений.

8.2. Критерии и шкалы оценивания

Каждое мероприятие текущего контроля успеваемости оценивается по шкале «зачтено», «не зачтено».

Оценка «зачтено» выставляется обучающемуся при выполнении всех указанных показателей (Таблица 8.1), допускаются несущественные неточности в изложении и оформлении материала

При невыполнении хотя бы одного из показателей выставляется оценка «не зачтено».

Таблица 8.1 – Критерии оценивания мероприятий текущего контроля успеваемости

Наименование, обозначение	Показатель
Лабораторная работа	лабораторная работа выполнена в полном объеме; по лабораторной работе представлен отчет, содержащий необходимые расчеты, выводы, оформленный в соответствии с установленными требованиями; на защите лабораторной работы даны правильные ответы не менее чем на 50% заданных вопросов
Доклад	тема доклада раскрыта, сформулированы выводы; соблюдены требования к объему и оформлению доклада (презентации к докладу);

При оценивании результатов обучения по дисциплине в ходе промежуточной аттестации используются следующие критерии и шкалы.

Зачет (Зач01).

К зачету допускаются студенты, успешно защитившие все лабораторные работы. Задание состоит из 2 теоретических вопросов.

Время на подготовку: 45 минут.

Оценка «зачтено» выставляется обучающемуся, если он знает программный материал, грамотно и по существу излагает его, не допуская существенных неточностей в ответах на вопросы.

Оценка «не зачтено» выставляется обучающемуся, который не знает значительной части программного материала, допускает существенные ошибки в ответах на вопросы.

Результат обучения по дисциплине считается достигнутым при получении обучающимся оценки «зачтено», «удовлетворительно», «хорошо», «отлично» по каждому из контрольных мероприятий, относящихся к данному результату обучения.

МИНИСТЕРСТВО НАУКИ И ВЫСШЕГО ОБРАЗОВАНИЯ РОССИЙСКОЙ ФЕДЕРАЦИИ
Федеральное государственное бюджетное образовательное учреждение
высшего образования

«Тамбовский государственный технический университет»
(ФГБОУ ВО «ТГТУ»)



УТВЕРЖДАЮ

Директор Технологического института

Д.Л. Полушкин

« 21 » января 20 21 г.

РАБОЧАЯ ПРОГРАММА ДИСЦИПЛИНЫ

Б1.О.14 Инженерная графика

(шифр и наименование дисциплины в соответствии с утвержденным учебным планом подготовки)

Направление

21.03.01 – Нефтегазовое дело

(шифр и наименование)

Профиль

Технологии и оборудование нефтегазового дела

(наименование профиля образовательной программы)

Формы обучения: очная

Кафедра: Механика и инженерная графика

(наименование кафедры)

Составитель:

К.Т.Н., ДОЦЕНТ

степень, должность

подпись

С.А.Вязовов

инициалы, фамилия

Заведующий кафедрой

подпись

С.И. Лазарев

инициалы, фамилия

Тамбов 2021

**1. ПЛАНИРУЕМЫЕ РЕЗУЛЬТАТЫ ОБУЧЕНИЯ ПО ДИСЦИПЛИНЕ И
ЕЕ МЕСТО В СТРУКТУРЕ ОПОП**

Цель освоения дисциплины – достижение планируемых результатов обучения (таблица 1.1), соотнесенных с индикаторами достижения компетенций и целью реализации ОПОП.

Дисциплина входит в состав обязательной части образовательной программы.

Таблица 1.1 – Результаты обучения по дисциплине

Код, наименование индикатора	Результаты обучения по дисциплине
ОПК-2 Способен участвовать в проектировании технических объектов, систем и технологических процессов с учетом экономических, экологических, социальных и других ограничений	
ИД-1 (ОПК-2) знание основных требований нормативно-технической документации, регламентирующей правила оформления чертежей, виды и комплектность конструкторских документов, стадии разработки, обозначение изделий и конструкторских документов	формулирует основные требования нормативно-технической документации, регламентирующей правила оформления чертежей
	перечисляет и характеризует виды и комплектность конструкторских документов, стадии разработки, обозначение изделий и конструкторских документов
ИД-2 (ОПК-2) умение выполнять чертежи деталей и сборочных единиц, используя нормативно-техническую документацию	применяет методы и этапы разработки графической и текстовой документации для построения графических изображений, чертежей и схем, конструкторской документации при построении чертежей деталей и сборочных единиц
	выполняет чертежи деталей и сборочных единиц в соответствии с нормативно-технической документацией
ИД-3 (ОПК-2) владение навыками чтения чертежей	анализирует правильность выполнения эскизов, детализования, сборочных чертежей, технических схем в соответствии с основными требованиями нормативно-технической документации, регламентирующей правила оформления чертежей

Результаты обучения по дисциплине достигаются в рамках осуществления всех видов контактной и самостоятельной работы обучающихся в соответствии с утвержденным учебным планом.

Индикаторы достижения компетенций считаются сформированными при достижении соответствующих им результатов обучения.

2. ОБЪЁМ ДИСЦИПЛИНЫ

Объем дисциплины составляет 5 зачетных единиц.

Ниже приведено распределение общего объема дисциплины (в академических часах) в соответствии с утвержденным учебным планом.

Виды работ	Форма обучения	
	Очная	
	1 семестр	2 семестр
<i>Контактная работа</i>	49	33
занятия лекционного типа	16	
лабораторные занятия		
практические занятия	32	32
курсовое проектирование		
консультации		
промежуточная аттестация	1	1
<i>Самостоятельная работа</i>	59	39
<i>Всего</i>	108	72

3. СОДЕРЖАНИЕ ДИСЦИПЛИНЫ

Раздел 1. Точка, прямая, плоскость.

Методы проецирования – центральное и параллельное. Плоскости проекций. Ортогональное проецирование. Проецирование точки и прямой линии. Прямые общего и частного положения. Взаимное положение двух прямых в пространстве.

Определение истинной величины отрезка прямой общего положения Проецирование прямого угла.

Способы задания плоскости. Точка и прямая в плоскости. Плоскости частного порядка. Пересечение прямой линии с плоскостью. Пересечение плоскостей.

Параллельность и перпендикулярность прямых и плоскостей. Позиционные задачи.

Практические занятия

ПРО1. Методы проецирования – центральное и параллельное. Плоскости проекций. Ортогональное проецирование. Проецирование точки и прямой линии. Прямые общего и частного положения. Взаимное положение двух прямых в пространстве.

ПРО2. Определение истинной величины отрезка прямой общего положения Проецирование прямого угла.

Способы задания плоскости. Точка и прямая в плоскости. Плоскости частного порядка. Пересечение прямой линии с плоскостью. Пересечение плоскостей.

ПРО3. Параллельность и перпендикулярность прямых и плоскостей. Позиционные задачи

Самостоятельная работа:

СР01. Тема «Точка, прямая, плоскость»

Задание.

Выполнить по вариантам на листе чертежной бумаги формата А3:

Задача 1.

В плоскости, заданной тремя точками А, В, С построить треугольник, образованный горизонталью, фронталью и профильной прямой.

Начертить полученный треугольник в натуральную величину.

На расстоянии 50мм от заданной плоскости построить параллельную ей плоскость.

Задача 2.

Построить линию пересечения MN непрозрачных треугольников ABC и DEF и определить их видимость.

Определить и записать координаты точек М и N.

Раздел 2. Геометрическое черчение

Стандарты ЕКСД. Оформление чертежей. Форматы. Масштабы. Линии. Шрифты. Основная надпись. Уклон, конусность, сопряжения.

Практические занятия

ПРО4. Стандарты ЕКСД. Оформление чертежей. Форматы. Масштабы. Линии. Шрифты. Основная надпись. Уклон, конусность, сопряжения.

Самостоятельная работа:

СР02. Тема «Геометрическое черчение»

Задание.

Выполнить по вариантам на листе чертежной бумаги формата А3:

Упражнение 1. Построить чертеж валика

Упражнение 2. Выполнить чертеж профиля швеллера или двутавровой балки. *Упражнение 3.* Построить сопряжения

Раздел 3. Проекционное черчение.

Основные правила выполнения изображений. Основные виды. Дополнительные и местные виды. Простые и сложные разрезы. Изображение графических материалов на чертежах. Проекционное черчение. Изображение сечений. Выносные элементы. Нанесение размеров.

Практические занятия

ПР05. Основные правила выполнения изображений. Основные виды. Дополнительные и местные виды. Простые и сложные разрезы.

ПР06. Изображение графических материалов на чертежах. Проекционное черчение. Изображение сечений. Выносные элементы. Нанесение размеров.

Самостоятельная работа:

СР03. Тема «Проекционное черчение.»

Задание:

Выполнить по вариантам на чертежной бумаге формата А3:

Упражнение 4. Построить третий вид модели (детали) по двум заданным. Выполнить на главном виде и на виде слева необходимые разрезы. Нанести размеры.

Упражнение 5. Построить натуральный вид наклонного сечения фронтально-проецирующей плоскостью (плоскость задается преподавателем).

Упражнение 6. Выполнить на листе формата А4 аксонометрическое изображение модели (детали) в прямоугольной изометрии или диметрии с вырезом одной четверти предмета. Размеры не наносить.

Раздел 4. Поверхности. Аксонометрические проекции.

Многогранные поверхности. Поверхности вращения. Пересечение поверхностей плоскостью. Взаимное пересечение поверхностей.

Аксонометрические проекции. Прямоугольное и косоугольное проецирование. Прямоугольная изометрическая и диметрическая проекции.

Практические занятия

ПР07. Многогранные поверхности. Поверхности вращения. Пересечение поверхностей плоскостью. Взаимное пересечение поверхностей.

ПР08. Аксонометрические проекции. Прямоугольное и косоугольное проецирование. Прямоугольная изометрическая и диметрическая проекции.

Самостоятельная работа:

СР04. Тема «Взаимное пересечение поверхностей вращения. развертка конуса».

Задание:

Выполнить на листе чертежной бумаги формата А3:

Задача 3.

Построить проекции линии пересечения двух поверхностей (способом вспомогательных секущих плоскостей).

Задача 4.

Построить проекции линии пересечения двух поверхностей способом концентрических сфер.

Задача 5.

Построить развертку боковой поверхности конуса с нанесением линии пере- сечения по условию задачи 3 или 4.

Раздел 5. Разъемные и неразъемные соединения.

Разъемные соединения. Основные параметры резьбы. Изображение и обозначение резьбы. Упрощенные изображения разъемных соединений болтом, шпилькой, винтом, штифтом, шпонкой. Соединение труб муфтой.

Неразъемные соединения. Изображение и обозначение на чертежах сварного соединения, соединения пайкой и склеиванием.

Практические занятия

ПРО9. Разъемные соединения. Основные параметры резьбы. Изображение и обозна- чение резьбы. Упрощенные изображения разъемных соединений болтом, шпилькой, вин- том, штифтом, шпонкой. Соединение труб муфтой.

ПРО2. Неразъемные соединения. Изображение и обозначение на чертежах сварного со- единения, соединения пайкой и склеиванием.

Самостоятельная работа:

СР05. Тема «Соединения деталей»

Задание:

Выполнить по вариантам на чертежной бумаге формата А3:

Упражнении 7. Начертить в левой части листа разъемные соединения деталей: упрощенное изображение соединения деталей болтом и гайкой; упро- щенное изображение соединения деталей винтом; соединения деталей шпилькой с гайкой, а также гнездо с резьбой под шпильку; соединение труб заданного размера муфтой.

Над изображениями выполнить поясняющие надписи

Упражнение 8. Выполнить условные изображения неразъемных соедине- ний свар- кой, пайкой, склеиванием и заклепками,

Раздел 6. Эскизы и рабочие чертежи деталей.

Эскизы, их назначение. Последовательность выполнения эскиза. Обмер размеров де- тали. Инструменты для обмера размеров детали.

Рабочие чертежи. Понятие и определение. Правила выполнения рабочих чертежей деталей. Масштаб изображения. Количество видов. Нанесение размеров.

Практические занятия

ПРО10. Эскизы, их назначение. Последовательность выполнения эскиза. Обмер раз- меров детали. Инструменты для обмера размеров детали

ПРО11. Эскизы, их назначение. Последовательность выполнения эскиза. Обмер раз- меров детали. Инструменты для обмера размеров детали.

ПРО12. Рабочие чертежи. Понятие и определение. Правила выполнения рабочих чертежей деталей. Масштаб изображения. Количество видов. Нанесение размеров.

Самостоятельная работа:

СР06. Тема «Эскизы и рабочие чертежи деталей»

Задание:

Выполнить по вариантам эскизы на писчей бумаге в клетку формата А4 или А3.

Упражнение 9. Выполнить с натуры эскиз двух деталей - колеса зубчатого, корпуса (плиты, скобы и др.).

Упражнение 10. Начертить по эскизу рабочие чертежи деталей.

Раздел 7. Сборочный чертеж. Детализирование сборочного чертежа. Техническая документация.

Последовательность выполнения чертежа сборочной единицы. Спецификация изделия. Форма спецификации. Порядок внесения записей в спецификацию. Последовательность выполнения учебного сборочного чертежа. Компоновка чертежа сборочной единицы. Согласование форм и размеров сопряженных деталей. Условности и упрощения изображений на сборочных чертежах. Уплотнительные устройства. Нанесение размеров. Нанесение номеров позиций.

Последовательность чтения сборочного чертежа. Детализирование сборочного чертежа. Определение размеров детали. Выбор масштаба изображения.

Техническая документация. Формы и порядок ее заполнения.

Практические занятия

ПРО13. Последовательность выполнения чертежа сборочной единицы. Спецификация изделия. Форма спецификации. Порядок внесения записей в спецификацию.

ПРО14. Последовательность выполнения учебного сборочного чертежа. Компоновка чертежа сборочной единицы. Согласование форм и размеров сопряженных деталей. Условности и упрощения изображений на сборочных чертежах. Уплотнительные устройства. Нанесение размеров. Нанесение номеров позиций.

ПРО15. Последовательность чтения сборочного чертежа. Детализирование сборочного чертежа. Определение размеров детали. Выбор масштаба изображения.

ПРО16. Техническая документация. Формы и порядок ее заполнения

Самостоятельная работа:

СР07. Сборочный чертеж. Детализирование сборочного чертежа. Техническая документация.

Задание:

Выполнить по вариантам на листах бумаги необходимого формата:

Упражнение 11. Выполнить эскизы всех частей сборочной единицы на листах писчей бумаги в клетку.

Упражнение 12. Составить спецификацию на отдельном листе с основной надписью.

Упражнение 13. Выполнить сборочный чертеж изделия.

4. ПЕРЕЧЕНЬ УЧЕБНОЙ ЛИТЕРАТУРЫ, ИНФОРМАЦИОННЫХ РЕСУРСОВ И ТЕХНОЛОГИЙ

4.1. Учебная литература

1. Талалай П.Г. Начертательная геометрия. Инженерная графика. Интернет-тестирование базовых знаний. [Электронный ресурс]: учеб. пособие/ П.Г. Тала-лай.- СПб.: Лань, 2010. – 288с.: ил.- Загл. с экрана.- Режим доступа: <http://e.lanbook.com/>

2. Сорокин, Н.П. Инженерная графика. [Электронный ресурс]/ Н.П.Сорокин [и др.]. – СПб.:Лань, 2016. – 400с.- Загл. с экрана.- Режим доступа: <http://e.lanbook.com/>

3. Гордон, В.О. Курс начертательной геометрии / В.О. Гордон, М.А. Семенов-Огиевский. - М.: Высш. шк., 2009. - 272 с.

4. Ануриев, В.И. Справочник конструктора – машиностроителя: в 3 т. / В.И. Ануриев. - М.: Машиностроение, 1991. - Т.1, 2, 3.

5. Кочетов, В.И. Инженерная и компьютерная графика (часть 1). [Электронный ресурс] / В.И. Кочетов [и др.]. - Тамбов: Изд-во Тамб. гос. техн. ун-та, 2010. - 80 с. - Загл. с экрана. - Режим доступа: <http://www.tstu.ru/education/elib/pdf/2010/viazovov.pdf>

6. Тепляков, Ю.А. Практикум по начертательной геометрии, инженерной и компьютерной графике. [Электронный ресурс]: учеб. пособие / Ю.А. Тепляков [и др.] Тамбов: Изд-во Тамб. гос. техн. ун-та, 2005. - 104 с. - Загл. с экрана. - Режим доступа: <http://www.tstu.ru/education/elib/pdf/2005/teplyak.pdf>

7. Кочетов, В.И. Инженерная и компьютерная графика. Часть 1: учебное пособие [Электронный ресурс] / В.И. Кочетов, С.И. Лазарев, С.А. Вязовов, С.В. Ковалев. – Тамбов: Изд-во Тамб. гос. техн. ун-та, 2010. – 80 с. - Загл. с экрана. - Режим доступа: <http://www.tstu.ru/education/elib/pdf/2003/kochetov.pdf>

8. Инженерная графика [Электронный ресурс]: учебное пособие. Ч. 1 / С. И. Лазарев, В. И. Кочетов, С. А. Вязовов, В. Л. Головашин . - Тамбов: ТГТУ, 2014. - Режим доступа к книге: "Электронно-библиотечная система ТГТУ. Электронные учебники" .

9. Лазарев, С.И. Инженерная графиками: учеб. электрон. издание. Часть 2. Регистрационный номер 0321502483 / С.И. Лазарев, В.И. Кочетов, Вязовов С.А. Тамбов: Изд-во Тамб. гос. техн. ун-та, 2015. - 80с

4.2. Интернет-ресурсы, в том числе современные профессиональные базы данных и информационные справочные системы

Университетская информационная система «РОССИЯ» <https://uisrussia.msu.ru>

Справочно-правовая система «Консультант+» <http://www.consultant-urist.ru>

Справочно-правовая система «Гарант» <http://www.garant.ru>

База данных Web of Science <https://apps.webofknowledge.com/>

База данных Scopus <https://www.scopus.com>

Портал открытых данных Российской Федерации <https://data.gov.ru>

База открытых данных Министерства труда и социальной защиты РФ <https://rosmintrud.ru/opendata>

База данных Научной электронной библиотеки eLIBRARY.RU <https://elibrary.ru/>

База данных профессиональных стандартов Министерства труда и социальной защиты РФ <http://profstandart.rosmintrud.ru/obshchiy-informatsionnyy-blok/natsionalnyy-reestr-professionalnykh-standartov/>

Базы данных Министерства экономического развития РФ <http://www.economy.gov.ru>

База открытых данных Росфинмониторинга <http://www.fedsfm.ru/opendata>

Электронная база данных «Издательство Лань» <https://e.lanbook.com>

Электронная библиотечная система «IPRbooks» <http://www.iprbookshop.ru>

База данных «Электронно-библиотечная система «ЭБС ЮРАЙТ» <https://www.biblio-online.ru>

База данных электронно-библиотечной системы ТГТУ <http://elib.tstu.ru>

Федеральная государственная информационная система «Национальная электронная библиотека» <https://нэб.пф>

Национальный портал онлайн обучения «Открытое образование» <https://openedu.ru>

Электронная база данных "Polpred.com Обзор СМИ" <https://www.polpred.com>

Официальный сайт Федерального агентства по техническому регулированию и метрологии <http://protect.gost.ru/>

Ресурсы электронной информационно-образовательной среды университета представлены в локальном нормативном акте «Положение об электронной информационно-образовательной среде Тамбовского государственного технического университета».

Электронные образовательные ресурсы, к которым обеспечен доступ обучающихся, в т.ч. приспособленные для использования инвалидами и лицами с ограниченными возможностями здоровья, приведены на официальном сайте университета в разделе «Уни-

верситет»-«Сведения об образовательной организации»-«Материально-техническое обеспечение и оснащенность образовательного процесса».

Сведения о лицензионном программном обеспечении, используемом в образовательном процессе, представлены на официальном сайте университета в разделе «Образование»-«Учебная работа»-«Доступное программное обеспечение».

5. МЕТОДИЧЕСКИЕ УКАЗАНИЯ ДЛЯ ОБУЧАЮЩИХСЯ ПО ОСВОЕНИЮ ДИСЦИПЛИНЫ

Изучение тем дисциплины студент начинает на лекциях, где рассматриваются принципиальные вопросы, типовые задачи, формулировки и доказательства основополагающих предложений, алгоритмы решения задач. Особое внимание следует обращать на четкость формулировки понятий и их определений.

На практических занятиях по дисциплине «Инженерная графика» следует уделять особое внимание изучению стандартов Единой системы конструкторской документации (ЕСКД), как основным документам оформления чертежей, рекомендуемые стандартами упрощения при выполнении изображений деталей, сборочных единиц и чертежей общих видов изделий. При изучении тем дисциплины необходимо уделять особое внимание сведениям об устройстве и действии изображаемых сборочных единиц, знакомиться с деталями машиностроения, особенностями их конструкции, способами изготовления, с элементами деталей машин, взаимодействием деталей.

При проведении практических занятий по всем разделам дисциплины студенческая учебная группа делится на две подгруппы.

Практические занятия преподаватель проводит в следующем порядке: излагает цель работы; содержание и объем выполняемой студентами графической работы (СР); последовательность (этапы) ее выполнения; организация работы студентов в аудитории и дома; краткие сведения по теме данного раздела дисциплины; рекомендуемая литература.

Студент начинает выполнять графическую работу (СР) в аудитории под руководством и контролем преподавателя, а заканчивает самостоятельно.

Помимо сведений, получаемых на лекциях и практических занятиях значительную часть необходимой информации студенты приобретают в процессе изучения учебной и справочной литературы при выполнении расчетно-графических работ.

6. МАТЕРИАЛЬНО-ТЕХНИЧЕСКОЕ ОБЕСПЕЧЕНИЕ

По всем видам учебной деятельности в рамках дисциплины используются аудитории, оснащенные необходимым специализированным оборудованием.

Наименование специальных помещений	Оснащенность специальных помещений	Перечень лицензионного программного обеспечения / Реквизиты подтверждающего документа
учебные аудитории для проведения занятий лекционного типа	Мебель: учебная мебель Технические средства обучения: экран, проектор, компьютер	MS Office, Windows / Корпоративные академические лицензии бессрочные Microsoft Open License №47425744, 48248803, 41251589, 46314939, 44964701, 43925361, 45936776, 47425744, 41875901, 41318363, 60102643;
учебные аудитории для проведения занятий семинарского типа, групповых и индивидуальных консультаций, текущего контроля и промежуточной аттестации	Мебель: чер-тежные столы. Технические средства обучения: экран, проектор, компьютер Оборудование: – мультимедийный проектор; - экран для мультимедийного проектора. Методическое обеспечение: - чертежные столы; - модели основных геометрических элементов начертательной геометрии, наглядно представляющие различные варианты их взаимного положения в пространстве; - плакаты по всем темам дисциплины; - раздаточный материал (карточки с чертежами для выполнения упражнений по изучаемым темам); - стенд со стандартными крепежными деталями и вариантами соединения деталей с их помощью; - комплекты деталей для выполнения их эскизов и рабочих чертежей; - сборочные узлы (вентили, газовые краны); - сборники сборочных чертежей для детализирования; - справочная литература, сборники ГОСТ; - измерительный инструмент (штангенциркули, резьбомеры, радиусо-меры, кронциркули, нутромеры)..	

Для самостоятельной работы обучающихся предусмотрены помещения, укомплектованные специализированной мебелью, оснащенные компьютерной техникой с возможностью подключения к сети «Интернет» и обеспечением доступа в электронную информационно-образовательную среду университета.

Наименование помещений для самостоятельной работы обучающихся	Оснащенность помещений для самостоятельной работы обучающихся	Перечень лицензионного программного обеспечения / Реквизиты подтверждающего документа
Помещение для самостоятельной работы обучающихся (читальный)	Мебель: учебная мебель Комплект специализированной мебели: компьютерные столы	Microsoft Windows 7 pro Лицензия №49487340 Microsoft Office2007 Лицензия

21.03.01 "Нефтегазовое дело"
 "Технологии и оборудование нефтегазового дела"

Наименование помещений для самостоятельной работы обучающихся	Оснащенность помещений для самостоятельной работы обучающихся	Перечень лицензионного программного обеспечения / Реквизиты подтверждающего документа
зал Научной библиотеки	Оборудование: компьютерная техника с подключением к информационно-коммуникационной сети «Интернет» и доступом в электронную информационно-образовательную среду образовательной организации, веб-камеры, коммуникационное оборудование, обеспечивающее доступ к сети интернет (проводное соединение и беспроводное соединение по технологии Wi-Fi)	№49487340
Помещение для самостоятельной работы обучающихся (ауд. 333/А)	Мебель: учебная мебель Комплект специализированной мебели: компьютерные столы Оборудование: компьютерная техника с подключением к информационно-коммуникационной сети «Интернет» и доступом в электронную информационно-образовательную среду образовательной организации, веб-камеры, коммуникационное оборудование, обеспечивающее доступ к сети интернет (проводное соединение и беспроводное соединение по технологии Wi-Fi)	Microsoft Windows XP Лицензия №44964701 Microsoft Office 2007 Лицензия №44964701

7. ТЕКУЩИЙ КОНТРОЛЬ УСПЕВАЕМОСТИ И ПРОМЕЖУТОЧНАЯ АТТЕСТАЦИЯ

Проверка достижения результатов обучения по дисциплине осуществляется в рамках текущего контроля успеваемости и промежуточной аттестации.

7.1. Текущий контроль успеваемости

Текущий контроль успеваемости включает в себя мероприятия по оцениванию выполнения заданий для самостоятельной работы. Мероприятия текущего контроля успеваемости приведены в таблице 7.1.

Таблица 7.1 – Мероприятия текущего контроля успеваемости

Обозначение	Наименование	Форма контроля
СР01	Точка, прямая, плоскость.	Опрос, сдача чертежей
СР02	Геометрическое черчение	Опрос, сдача чертежей
СР03	Проекционное черчение.	Опрос, сдача чертежей
СР04	Поверхности. Аксонометрические проекции.	Опрос, сдача чертежей
СР05	Разъемные и неразъемные соединения	Опрос, сдача чертежей
СР06	Эскизы и рабочие чертежи деталей.	Опрос, сдача чертежей
СР07	Сборочный чертеж. Детализация сборочного чертежа. Техническая документация.	Опрос, сдача чертежей

7.2. Промежуточная аттестация

Формы промежуточной аттестации по дисциплине приведены в таблице 7.2.

Таблица 7.2 – Формы промежуточной аттестации

Обозначение	Форма отчетности	Очная
Зач01	Зачет	1 семестр
Зач02	Зачет с оценкой	2 семестр

8. ФОНД ОЦЕНОЧНЫХ СРЕДСТВ

8.1. Оценочные средства

Оценочные средства соотнесены с результатами обучения по дисциплине и индикаторами достижения компетенций.

ИД-1 опк-1 **Использует основные законы естественно-научных дисциплин для решения стандартных задач в соответствии с направленностью профессиональной деятельности**

Результаты обучения	Контрольные мероприятия
формулирует основные требования нормативно-технической документации, регламентирующей правила оформления чертежей	СР01
перечисляет и характеризует виды и комплектность конструкторских документов, стадии разработки, обозначение изделий и конструкторских документов	СР02
применяет методы и этапы разработки графической и текстовой документации для построения графических изображений, чертежей и схем, конструкторской документации при построении чертежей деталей и сборочных единиц	СР03,СР04
анализирует правильность выполнения эскизов, детализирования, сборочных чертежей, технических схем в соответствии с основными требованиями нормативно-технической документации, регламентирующей правила оформления чертежей	СР06
выполняет чертежи деталей и сборочных единиц в соответствии с нормативно-технической документацией	СР07

Вопросы к опросу и сдаче самостоятельной работы **СР01:**

1. Центральное проецирование и его свойства.
2. Параллельное проецирование и его свойства.
3. Прямоугольное (ортогональное) проецирование. Комплексный чертеж Монжа.
4. Задание отрезка прямой линии на комплексном чертеже Монжа.
5. Особые (частные) случаи положения прямой линии в пространстве.
6. Определение натуральной величины отрезка прямой общего положения и углов наклона его к плоскостям проекций.
7. Точка на прямой. Следы прямых линий.
8. Взаимное положение двух прямых в пространстве.
9. Проецирование прямого угла.
10. Способы задания плоскости на чертеже. Следы плоскости.
11. Прямые особого положения в плоскости – главные линии плоскости.
12. Частные положения плоскости относительно плоскостей проекций.
13. Пересечение прямой линии с плоскостью общего положения.
14. Построение линии пересечения двух плоскостей.

Вопросы к опросу и сдаче самостоятельной работы **СР02:**

1. Какие форматы листов установлены для чертежей?.
2. Что называется масштабом? Какие Вы знаете масштабы?
3. Какие типы чертежного шрифта установлены ГОСТом? Как определяется высота строчных букв?
4. Содержание основной надписи. Какими линиями выполняются рамки и графы основной надписи?
5. Что такое уклон, как его обозначают на чертеже?

6. Что такое конусность, как ее обозначают на чертеже? Как обозначаются конические фаски на чертеже?

7. Что такое сопряжение? Какими элементами определяется сопряжение?

Вопросы к опросу и сдаче самостоятельной работы **СР03:**

1. Какое изображение предмета называется видом? Перечислите основные виды.

2. Что называется разрезом? Как различаются разрезы в зависимости от положения секущих плоскостей?

3. Что называется сечением? Назовите известные Вам виды сечений. Как обозначаются сечения?

4. Каковы правила нанесения на чертежах графических обозначений материалов (штриховок) в разрезах и сечениях?

5. Какой толщины должны быть размерные и выносные линии? На каком расстоянии друг от друга и от контурной линии проводятся размерные линии?

6. Что называется выносным элементом? Как обозначаются выносные элементы?

7. В чем сущность аксонометрических проекций? Какие виды аксонометрии Вы знаете?

8. Что такое коэффициент искажения в аксонометрии? Каков масштаб изображения в прямоугольной изометрии? В прямоугольной диметрии?

9. Каково правило выбора направления штриховки вырезов на аксонометрических изображениях?

Вопросы к опросу и сдаче самостоятельной работы **СР04:**

1. Многогранники. Призма и пирамида в трех проекциях, точки на поверхности.

2. Пересечения многогранника проецирующей плоскостью.

3. Взаимное пересечение двух многогранников.

4. Развертывание поверхности пирамиды.

5. Поверхности и тела вращения. Точки на поверхности вращения (цилиндр, конус, сфера, тор).

6. Пересечение конической поверхности плоскостью. Виды конических сечений.

7. Пересечение поверхностей вращения проецирующей плоскостью. Построение «наклонного» сечения.

8. Пересечение цилиндра плоскостью общего положения.

9. Пересечение конуса плоскостью общего положения.

10. Построение развертки цилиндра, пересеченного проецирующей плоскостью.

11. Построение развертки конуса, пересеченного проецирующей плоскостью.

12. Взаимное пересечение поверхностей. Метод вспомогательных секущих плоскостей.

13. Взаимное пересечение поверхностей. Метод вспомогательных сфер. Построение «линии перехода».

14. Способ аксонометрического проецирования. Коэффициенты искажения. Стандартные виды аксонометрических проекций.

15. Изометрическая проекция, изображение окружности.

Вопросы к опросу и сдаче самостоятельной работы **СР05:**

1. Какие соединения относятся к разъемным? Какие Вы знаете стандартные резьбы? Как их условно обозначают?

2. Как на чертеже изображается резьба на стержне? В отверстии? В соединении стержня с отверстием?

3. Как обозначаются резьбы на чертежах?

4. Какие Вы знаете стандартные резьбовые изделия?
5. Какие резьбы нарезаются в соединительных деталях трубопроводов?
6. Какие размеры проставляются на упрощенном изображении болтового, шпилечного и винтового соединений?
7. Охарактеризуйте метрическую резьбу. Какой профиль имеют ходовые резьбы?
8. Какие соединения относятся к неразъемным? Приведите примеры.
9. Какие существуют виды сварных соединений и как их обозначают?
10. Какие условные графические знаки используются на чертежах конструкций, выполненных с помощью пайки и склеивания?
11. Чем отличаются линии выноски для обозначения сварных, паяных и клееных швов?

Вопросы к опросу и сдаче самостоятельной работы **СР06:**

1. Какое изделие называется деталью?
2. Что называется эскизом детали? Для какой цели составляется эскизом?
3. Какие требования предъявляются к эскизу детали?
4. Что общего и в чем различие между эскизом и рабочим чертежом детали?
5. В какой последовательности надо выполнять эскиз детали с натуры?
6. Что называется модулем передачи? Как определить модуль готового зубчатого колеса?
7. С чего начинают выполнение чертежа готового зубчатого колеса? Как изображают на чертежах зубчатые колеса, и какие условности соблюдают?
8. Какие инструменты используют для обмера детали?
9. Каковы требования к рабочим чертежам деталей?
10. Каков порядок составления рабочего чертежа детали по данным его эскиза?
11. Какие размеры проставляются на эскизах?
12. Как наносятся размеры на рабочих чертежах с учетом производственных требований?
13. Какие размеры называются справочными? Когда их применяют?
14. Где и как даются сведения о материале, из которого изготовлена деталь?

Вопросы к опросу и сдаче самостоятельной работы **СР07:**

1. Каковы особенности выполнения сборочных чертежей?
2. В какой последовательности нужно выполнять сборочный чертеж по чертежам (эскизам) деталей?
3. Какие условности и упрощения применяются при выполнении сборочного чертежа изделия?
4. Какие размеры проставляют на сборочных чертежах?
5. Как на сборочном чертеже в разрезе штрихуются смежные детали?
6. Как на сборочном чертеже изображаются крепежные детали? Как наносятся номера позиций на сборочных чертежах?
7. Что собой представляет спецификация? Как она заполняется? Перечислите основные разделы спецификации.

Примеры типовых тестовых заданий к зачету **ЗАЧ01.**

1.

I: $\{\{3\}\}$ K=V

S: Для какой из точек удаление от фронтальной плоскости проекций в 2 раза меньше, чем от горизонтальной плоскости проекций?

2.

S: Какой из отрезков является фронтально проецирующим?

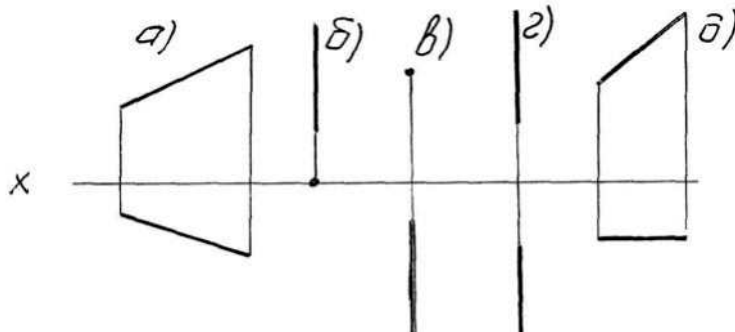

3.

I: {{58}} K=A

S: Горизонталью рассматриваемой плоскости называется прямая, которая принадлежит этой плоскости и ...

Примеры типовых тестовых заданий к зачету **ЗАЧ02**

4.

I: {{2}}; K=A;

S: Сколько видов должно содержать изображение какой-либо конкретной детали
+: минимальное, но достаточное для однозначного уяснения конфигурации;

-: один;

-: три;

-: шесть.

5.

I: {{28}}; K=B;

S: На каком изображении детали правильно выполнен её разрез

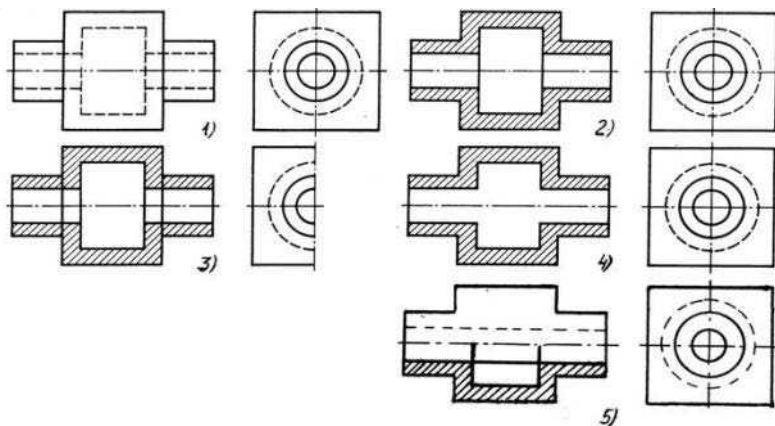

+: на втором изображении;

-: на первом изображении;

-: на третьем изображении;

-: на четвертом изображении.

6.

I:{{13}}; K=B;

S: Неверно построенные в аксонометрии окружности показаны цифрами

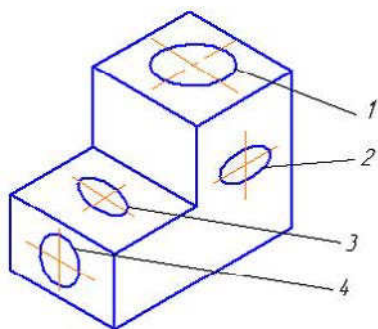

+:2 и 3;

-:1 и 4;

-:1 и 2;

-:3 и 4.

7.

I:{{56}}; K=B;

S: На каком изображении правильно показано резьбовое соединение

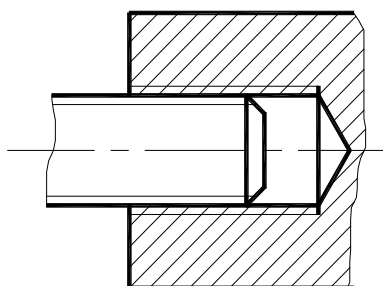

1.

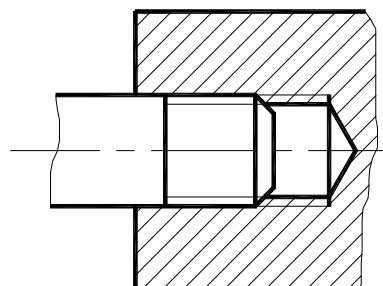

2.

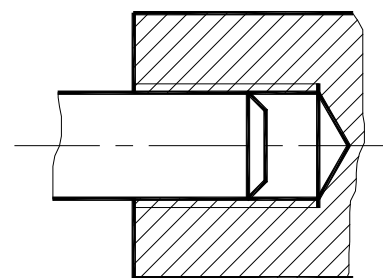

3.

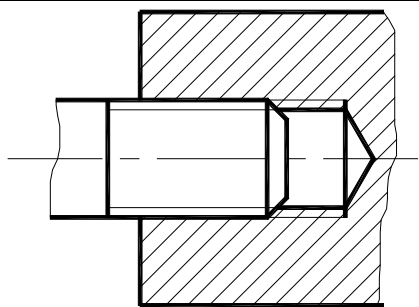

4.

- +:4;
- :3;
- :2;
- :1.

8.

I: {{{134}}}; K=A

S: Размерное число $1 \times 45^\circ$ на рисунке обозначает

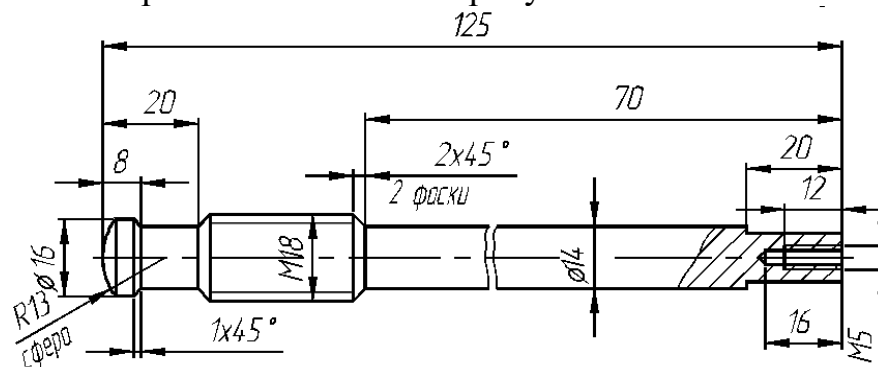

- +: фаску;
- : проточку;
- : уклон;
- : галтель.

8.2. Критерии и шкалы оценивания

Каждое мероприятие текущего контроля успеваемости оценивается по шкале «зачтено», «не зачтено».

Оценка «зачтено» выставляется обучающемуся при выполнении всех указанных показателей (Таблица 8.1), допускаются несущественные неточности в изложении и оформлении материала

При невыполнении хотя бы одного из показателей выставляется оценка «не зачтено».

Таблица 8.1 – Критерии оценивания мероприятий текущего контроля успеваемости

Наименование, обозначение	Показатель
Опрос, сдача	даны правильные ответы не менее чем на 50% заданных вопросов, гра-

Наименование, обозначение	Показатель
чертежей	фические работы оформлены в соответствии с требованиями ГОСТ, правильно решены задачи

При оценивании результатов обучения по дисциплине в ходе промежуточной аттестации используются следующие критерии и шкалы.

Зачет Зач01.

Промежуточная аттестация проводится в форме компьютерного тестирования с использованием базы тестовых заданий, разработанных на кафедре ПГ и КГ.

Уникальный идентификатор БТЗ: 335 300 032,

Наименование БТЗ: НАИМЕНОВАНИЕ БТЗ

Дата создания БТЗ: 01.06.11

Дата последней модификации БТЗ: 01.06.11

Продолжительность тестирования: 60 минут.

Оценка «зачтено» выставляется обучающемуся, если правильно решено не менее 51% тестовых заданий.

Оценка «не зачтено» выставляется обучающемуся, если правильно решено менее 50% тестовых заданий.

Итоговая оценка выставляется с использованием следующей шкалы.

Результат обучения по дисциплине считается достигнутым при получении обучающимся оценки «зачтено» по каждому из контрольных мероприятий, относящихся к данному результату обучения.

Зачет с оценкой Зач02

При оценивании результатов обучения по дисциплине в ходе промежуточной аттестации используются следующие критерии и шкалы.

Результаты тестирования оцениваются максимально 40 баллами, при этом процент правильных ответов P (0-100%) приводится к норме N в 40 баллов по следующей формуле:

$$N=0,4*P$$

Итоговая оценка по дисциплине выставляется с учетом результатов текущего контроля (максимум 60 баллов) с использованием следующей шкалы.

Набрано баллов	Оценка
81-100	«отлично»
61-80	«хорошо»
41-60	«удовлетворительно»
0-40	«неудовлетворительно»

МИНИСТЕРСТВО НАУКИ И ВЫСШЕГО ОБРАЗОВАНИЯ РОССИЙСКОЙ ФЕДЕРАЦИИ
Федеральное государственное бюджетное образовательное учреждение
высшего образования

«Тамбовский государственный технический университет»
(ФГБОУ ВО «ТГТУ»)

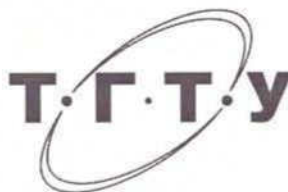

Директор Технологического института

Д.Л. Полушкин

« 21 » января 20 21 г.

РАБОЧАЯ ПРОГРАММА ДИСЦИПЛИНЫ

Б1.О.15 Прикладная механика

(шифр и наименование дисциплины в соответствии с утвержденным учебным планом подготовки)

Направление

21.03.01 – Нефтегазовое дело

(шифр и наименование)

Профиль

Технологии и оборудование нефтегазового дела

(наименование профиля образовательной программы)

Формы обучения: очная

Кафедра: Механика и инженерная графика

(наименование кафедры)

Составитель:

Д.т.н., доцент

степень, должность

подпись

Ю.Т. Селиванов

инициалы, фамилия

Заведующий кафедрой

подпись

С.И. Лазарев

инициалы, фамилия

Тамбов 2021

1. ПЛАНИРУЕМЫЕ РЕЗУЛЬТАТЫ ОБУЧЕНИЯ ПО ДИСЦИПЛИНЕ И ЕЕ МЕСТО В СТРУКТУРЕ ОПОП

Цель освоения дисциплины – достижение планируемых результатов обучения (таблица 1.1), соотнесенных с индикаторами достижения компетенций и целью реализации ОПОП.

Дисциплина входит в состав обязательной части образовательной программы.

Таблица 1.1 – Результаты обучения по дисциплине

Код, наименование индикатора	Результаты обучения по дисциплине
ОПК-2 Способен участвовать в проектировании технических объектов, систем и технологических процессов с учетом экономических, экологических, социальных и других ограничений	
ИД-4 (ОПК-2) знать основополагающие методы расчетов на прочность и жесткость упругих тел, порядок расчета деталей и узлов оборудования	формулирует основополагающие методы расчетов на прочность и жесткость упругих тел, порядок расчета деталей и узлов оборудования
ИД-5 (ОПК-2) умение выполнять расчеты на прочность, жесткость и долговечность узлов и деталей оборудования при простых видах нагружения, простейшие кинематические расчеты движущихся элементов оборудования	использует стандартные методы расчета на прочность, жесткость и долговечность узлов и деталей оборудования при простых видах нагружения, простейшие кинематические расчеты движущихся элементов оборудования
ИД-6 (ОПК-2) владение навыками определения свойств материалов и расчета запаса прочности, устойчивости и надежности типовых конструкций в условиях динамических и тепловых нагрузок	имеет опыт определения свойств материалов и расчета запаса прочности, устойчивости и надежности типовых конструкций в условиях динамических и тепловых нагрузок

Результаты обучения по дисциплине достигаются в рамках осуществления всех видов контактной и самостоятельной работы обучающихся в соответствии с утвержденным учебным планом.

Индикаторы достижения компетенций считаются сформированными при достижении соответствующих им результатов обучения.

2. ОБЪЁМ ДИСЦИПЛИНЫ

Объем дисциплины составляет 3 зачетные единицы.

Ниже приведено распределение общего объема дисциплины (в академических часах) в соответствии с утвержденным учебным планом.

Виды работ	Форма обучения
	Очная
	3 семестр
<i>Контактная работа</i>	49
занятия лекционного типа	16
лабораторные занятия	
практические занятия	32
курсовое проектирование	
консультации	
промежуточная аттестация	1
<i>Самостоятельная работа</i>	59
<i>Всего</i>	108

3. СОДЕРЖАНИЕ ДИСЦИПЛИНЫ

Раздел 1. РАСЧЕТЫ НА РАСТЯЖЕНИЕ И СЖАТИЕ

Тема 1. ВВЕДЕНИЕ

Задачи курса, его связь с общенаучными и специальными дисциплинами. Основные понятия. Расчетные схемы. Схематизация форм деталей. Определение бруса, пластины, оболочки. Основные гипотезы о деформируемом теле. Упругость и пластичность. Деформации линейные и угловые. Внешние силы и их классификация. Силы объемные и поверхностные. Постоянные и временные. Статические и динамические. Заданные нагрузки. Реакции опор. Принцип Сен-Венана. Принцип независимости действия сил. Внутренние силы и метод их определения. Внутренние силовые факторы в поперечных сечениях бруса и соответствующие им деформации. Напряжение полное, нормальное и касательное. Понятие о напряженном деформированном состоянии.

Тема 2. РАСЧЕТЫ НА РАСТЯЖЕНИЕ И СЖАТИЕ

Центральное растяжение-сжатие.

Элементы конструкций, работающих на растяжение и сжатие. Стержни, стержневые системы, фермы, висячие конструкции.

Принцип Сен-Венана. Напряжения в поперечных сечениях стержня. Максимальные напряжения. Деформации продольные и поперечные. Коэффициент Пуассона. Закон Гука. Модуль упругости. Определение осевых перемещений поперечных сечений, жесткость при растяжении и сжатии. Потенциальная энергия упругой деформации. Удельная потенциальная энергия. Рассмотрение нормальных сил, нормальных напряжений в поперечных сечениях и осевых перемещений этих сечений в различных случаях нагружений стержня осевыми силами. Построение соответствующих эпюр.

Расчеты на прочность и жесткость при растяжении и сжатии. Расчет по допускаемым напряжениям и допускаемым нагрузкам. Коэффициент запаса. Типы задач при расчете на прочность: проверка на прочность, подбор сечений и определение допускаемой нагрузки. Расчеты на жесткость.

Статически неопределимые системы. Примеры и порядок расчета. Геометрические и физические уравнения совместности деформаций. Расчеты статически неопределимой конструкции при изменении температуры и наличии неточности изготовления при сборке.

Практические занятия

ПР01. Связи. Реакции связей.

ПР02. Растяжение и сжатие ступенчатого бруса.

ПР03. Растяжение и сжатие статически неопределимого ступенчатого бруса.

СР01. По рекомендованной литературе изучить практические приемы расчетов простейших стержневых статически определимых и неопределимых систем при действии осевых сил, температуры и неточности изготовления. Закрепить теоретические знания, полученные при изучении темы "Расчеты на растяжение и сжатие".

Раздел 2. ГЕОМЕТРИЧЕСКИЕ ХАРАКТЕРИСТИКИ ПЛОСКИХ СЕЧЕНИЙ

Тема 3. ГЕОМЕТРИЧЕСКИЕ ХАРАКТЕРИСТИКИ ПЛОСКИХ СЕЧЕНИЙ

Статические моменты площади. Центр сечения. Осевые, центробежные и полярные моменты инерции. Зависимости между моментами инерции при параллельном

переносе осей и при повороте осей. Главные оси инерции и главные моменты инерции. Вывод формул. Определение положения главных центральных осей и вычисление главных моментов инерции сложных сечений.

ПР04. Геометрические характеристики плоских сечений

Раздел 3. РАСЧЕТЫ НА ИЗГИБ И КРУЧЕНИЕ

Тема 4. РАСЧЕТЫ НА ИЗГИБ

Внешние силы, вызывающие изгиб стержня. Опоры и опорные реакции. Классификация видов изгиба. Прямой поперечный изгиб. Определение внутренних силовых факторов в поперечных сечениях балок при изгибе (изгибающий момент и поперечная сила), их эпюры. Дифференциальные зависимости между изгибающим моментом, поперечной силой и интенсивностью распределенной нагрузки.

Вывод формулы для определения нормальных напряжений при чистом изгибе. Зависимость между изгибающим моментом и кривизной изогнутой оси балки. Жесткость при изгибе. Распространение выводов чистого изгиба на плоский поперечный изгиб. Касательные напряжения при плоском поперечном изгибе (формула Д.И. Журавского), примеры применения. Главные напряжения при изгибе. Построение эпюр нормальных, касательных и расчетных напряжений при изгибе по третьей гипотезе прочности. Расчет на прочность. Подбор сечений. Опасное сечение и опасные точки в сечении. Рациональные сечения балок. Потенциальная энергия упругой деформации. Дифференциальное уравнение изогнутой оси балки. Интегрирование дифференциального уравнения при заданных граничных условиях сопряжения участков. Вывод и применение универсальных уравнений для определения прогиба и угла поворота поперечного сечения балки.

Тема 5. РАСЧЕТЫ НА КРУЧЕНИЕ

Кручение стержня круглого и кольцевого поперечных сечений. Вывод формулы для определения касательных напряжений в поперечном сечении.

Угол закручивания. Жесткость при кручении. Главные напряжения. Потенциальная энергия упругой деформации при кручении. Эпюры крутящих моментов, напряжений и углов закручивания. Расчет на прочность и жесткость при кручении.

Основные результаты теории кручения брусьев некруглого сечения. Мембранная аналогия и ее применение.

Статически неопределимые задачи при кручении. Пример.

Тема 6. ЗАКЛЮЧЕНИЕ

Распределение времени, планируемого на изучение отдельных тем (разделов) содержания, представлено ниже.

ПР05. Изгиб. Подбор сечений при изгибе

ПР06. Кручение. Расчеты на прочность и жесткость

СР02. Закрепить теоретические знания, полученные при изучении темы "Расчеты на изгиб". Получить навыки в практических приемах расчетов на прочность балок и плоских рам.

4. ПЕРЕЧЕНЬ УЧЕБНОЙ ЛИТЕРАТУРЫ, ИНФОРМАЦИОННЫХ РЕСУРСОВ И ТЕХНОЛОГИЙ

4.1. Учебная литература

1. Максимов, А.Б. Теоретическая механика. Решение задач статики и кинематики. [Электронный ресурс]: Учебные пособия — Электрон. дан. — СПб.: Лань, 2016. — 208 с. — Режим доступа: <http://e.lanbook.com/book/72990> — Загл. с экрана.
2. Молотников, В.Я. Курс сопротивления материалов. [Электронный ресурс]: Учебные пособия — Электрон. дан. — СПб.: Лань, 2016. — 384 с. — Режим доступа: <http://e.lanbook.com/book/71756> — Загл. с экрана.
3. Сборник задач по сопротивлению материалов [Электронный ресурс] : учеб. пособие / Н.М. Беляев [и др.]. — Электрон. дан. — Санкт-Петербург : Лань, 2017. — 432 с. — Режим доступа: <https://e.lanbook.com/book/91908> . — Загл. с экрана.

4.2. Интернет-ресурсы, в том числе современные профессиональные базы данных и информационные справочные системы

Университетская информационная система «РОССИЯ» <https://uisrussia.msu.ru>

Справочно-правовая система «Консультант+» <http://www.consultant-urist.ru>

Справочно-правовая система «Гарант» <http://www.garant.ru>

База данных Web of Science <https://apps.webofknowledge.com/>

База данных Scopus <https://www.scopus.com>

Портал открытых данных Российской Федерации <https://data.gov.ru>

База открытых данных Министерства труда и социальной защиты РФ <https://rosmintrud.ru/opendata>

База данных Научной электронной библиотеки eLIBRARY.RU <https://elibrary.ru/>

База данных профессиональных стандартов Министерства труда и социальной защиты РФ <http://profstandart.rosmintrud.ru/obshchiy-informatsionnyy-blok/natsionalnyy-reestr-professionalnykh-standartov/>

Базы данных Министерства экономического развития РФ <http://www.economy.gov.ru>

База открытых данных Росфинмониторинга <http://www.fedsfm.ru/opendata>

Электронная база данных «Издательство Лань» <https://e.lanbook.com>

Электронная библиотечная система «IPRbooks» <http://www.iprbookshop.ru>

База данных «Электронно-библиотечная система «ЭБС ЮРАЙТ» <https://www.biblio-online.ru>

База данных электронно-библиотечной системы ТГТУ <http://elib.tstu.ru>

Федеральная государственная информационная система «Национальная электронная библиотека» <https://нэб.рф>

Национальный портал онлайн обучения «Открытое образование» <https://openedu.ru>

Электронная база данных "Polpred.com Обзор СМИ" <https://www.polpred.com>

Официальный сайт Федерального агентства по техническому регулированию и метрологии <http://protect.gost.ru/>

Ресурсы электронной информационно-образовательной среды университета представлены в локальном нормативном акте «Положение об электронной информационно-образовательной среде Тамбовского государственного технического университета».

Электронные образовательные ресурсы, к которым обеспечен доступ обучающихся, в т.ч. приспособленные для использования инвалидами и лицами с ограниченными возможностями здоровья, приведены на официальном сайте университета в разделе

«Университет»-«Сведения об образовательной организации»-«Материально-техническое обеспечение и оснащенность образовательного процесса».

Сведения о лицензионном программном обеспечении, используемом в образовательном процессе, представлены на официальном сайте университета в разделе «Образование»-«Учебная работа»-«Доступное программное обеспечение».

5. МЕТОДИЧЕСКИЕ УКАЗАНИЯ ДЛЯ ОБУЧАЮЩИХСЯ ПО ОСВОЕНИЮ ДИСЦИПЛИНЫ

Особенностями изучения данной дисциплины являются широкое применение технических средств обучения, современных компьютерных программ, Интернет и других информационных технологий.

В ходе проведения всех видов занятий значительное место уделяется активизации самостоятельной работы студентов с целью углубленного освоения разделов программы и формирования практических навыков быстрого поиска рационального решения.

Лекции по дисциплины читаются в аудитории кафедры «Техническая механика и детали машин» в виде слайд-презентации.

Практические занятия по дисциплине проводятся в аудитории кафедры «Техническая механика и детали машин», оборудованной образцами механизмов, являющихся объектами проектирования, стендами с примерами выполнения проектов и расчетов, плакатами, разъясняющими порядок проектирования и плакатами со справочными данными и конструкторскими рекомендациями.

Самостоятельная работа по дисциплине производится с использованием ресурсов электронной библиотеки ТГТУ, методических разработок кафедры, учебных пособий, типовых методик расчета, в том числе с использованием автоматизированного проектирования.

6. МАТЕРИАЛЬНО-ТЕХНИЧЕСКОЕ ОБЕСПЕЧЕНИЕ

По всем видам учебной деятельности в рамках дисциплины используются аудитории, кабинеты и лаборатории, оснащенные необходимым специализированным и лабораторным оборудованием.

Наименование специальных помещений и помещений для самостоятельной работы	Оснащенность специальных помещений и помещений для самостоятельной работы	Перечень лицензионного программного обеспечения / Реквизиты подтверждающего документа
1	2	3
Учебные аудитории для проведения занятий лекционного типа	Мебель: учебная мебель Технические средства: экран, проектор, компьютер	MS Office, Windows / Корпоративные академические лицензии бессрочные Microsoft
Учебные аудитории для проведения занятий лабораторного типа, групповых и индивидуальных консультаций, текущего контроля и промежуточной аттестации (124/А, 126/А)	Мебель: учебная мебель Технические средства: демонстрационные плакаты: разложение силы на составляющие; момент силы относительно центра и оси; связи; растяжение-сжатие статически определимых и неопределимых систем; кручение вала; изгиб балки	Open License №47425744, 48248803, 41251589, 46314939, 44964701, 43925361, 45936776, 47425744, 41875901, 41318363, 60102643; OpenOffice / свободно распространяемое ПО

Для самостоятельной работы обучающихся предусмотрены помещения, укомплектованные специализированной мебелью, оснащенные компьютерной техникой с возможностью подключения к сети «Интернет» и обеспечением доступа в электронную информационно-образовательную среду университета.

Наименование помещений для самостоятельной работы обучающихся	Оснащенность помещений для самостоятельной работы обучающихся	Перечень лицензионного программного обеспечения / Реквизиты подтверждающего документа
Помещение для самостоятельной работы обучающихся (читальный зал Научной библиотеки)	Мебель: учебная мебель Комплект специализированной мебели: компьютерные столы Оборудование: компьютерная техника с подключением к информационно-коммуникационной сети «Интернет» и доступом в электронную информационно-образовательную среду образовательной организации, веб-камеры, коммуникационное оборудование, обеспечивающее доступ к сети интернет (проводное соединение и беспроводное соединение по технологии Wi-Fi)	Microsoft Windows 7 pro Лицензия №49487340 Microsoft Office 2007 Лицензия №49487340
Помещение для самостоятельной работы обучающихся (ауд. 333/А)	Мебель: учебная мебель Комплект специализированной мебели: компьютерные столы Оборудование: компьютерная техника с подключением к информационно-коммуникационной сети «Интернет» и доступом в электронную информационно-образовательную среду образовательной организации, веб-камеры, коммуникационное оборудование, обеспечивающее доступ к сети интернет (проводное соединение и беспроводное соединение по технологии Wi-Fi)	Microsoft Windows XP Лицензия №44964701 Microsoft Office 2007 Лицензия №44964701

7. ТЕКУЩИЙ КОНТРОЛЬ УСПЕВАЕМОСТИ И ПРОМЕЖУТОЧНАЯ АТТЕСТАЦИЯ

Проверка достижения результатов обучения по дисциплине осуществляется в рамках текущего контроля успеваемости и промежуточной аттестации.

7.1. Текущий контроль успеваемости

Текущий контроль успеваемости включает в себя мероприятия по оцениванию выполнения заданий на практических занятиях, заданий для самостоятельной работы. Мероприятия текущего контроля успеваемости приведены в таблице 7.1.

Таблица 7.1 – Мероприятия текущего контроля успеваемости

Обоз- начение	Наименование	Форма контроля
ПР01	Связи. Реакции связей.	контр. работа
ПР02	Растяжение и сжатие ступенчатого бруса	контр. работа
ПР03	Растяжение и сжатие статически неопределимого ступенчатого бруса	контр. работа
ПР04	Геометрические характеристики плоских сечений	контр. работа
ПР05	Изгиб. Подбор сечений при изгибе	контр. работа
ПР06	Кручение. Расчеты на прочность и жесткость	контр. работа
СР01	По рекомендованной литературе изучить практические приемы расчетов простейших стержневых статически определимых и неопределимых систем при действии осевых сил, температуры и неточности изготовления. Закрепить теоретические знания, полученные при изучении темы "Расчеты на растяжение и сжатие".	выполнение расчетно- графических заданий
СР02	Закрепить теоретические знания, полученные при изучении темы "Расчеты на изгиб". Получить навыки в практических приемах расчетов на прочность балок и плоских рам.	выполнение расчетно- графических заданий

7.2. Промежуточная аттестация

Формы промежуточной аттестации по дисциплине приведены в таблице 7.2.

Таблица 7.2 – Формы промежуточной аттестации

Обоз- начение	Форма отчетности	Очная
Зач01	Зачет	3 семестр

8. ФОНД ОЦЕНОЧНЫХ СРЕДСТВ

8.1. Оценочные средства

Оценочные средства соотнесены с результатами обучения по дисциплине и индикаторами достижения компетенций.

ИД-4 (ОПК-2) знать основополагающие методы расчетов на прочность и жесткость упругих тел, порядок расчета деталей и узлов оборудования

Результаты обучения	Контрольные мероприятия
формулирует основополагающие методы расчетов на прочность и жесткость упругих тел, порядок расчета деталей и узлов оборудования	ПР01, ПР02, СР01

ИД-5 (ОПК-2) умение выполнять расчеты на прочность, жесткость и долговечность узлов и деталей оборудования при простых видах нагружения, простейшие кинематические расчеты движущихся элементов оборудования

использует стандартные методы расчета на прочность, жесткость и долговечность узлов и деталей оборудования при простых видах нагружения, простейшие кинематические расчеты движущихся элементов оборудования	ПР03
--	------

ИД-6 (ОПК-2) владение навыками определения свойств материалов и расчета запаса прочности, устойчивости и надежности типовых конструкций в условиях динамических и тепловых нагрузок

имеет опыт определения свойств материалов и расчета запаса прочности, устойчивости и надежности типовых конструкций в условиях динамических и тепловых нагрузок	ПР04, ПР05, ПР06, СР02, Зач01
---	-------------------------------

Теоретические вопросы к зачету Зач01

1. Основные понятия статики.
2. Связи. Реакции связей.
3. Пары сил. Момент пары сил.
4. Аксиомы статики. Трение.
5. Система сходящихся сил. Условие равновесия системы сходящихся сил.
6. Методика решения задач на равновесие сил. Определение усилий в стержнях ферм.
7. Кинематика точки.
8. Скорость и ускорение точки.
9. Виды движения твердого тела.
10. Динамика. Равноускоренный подъем груза.
11. Расчет обода маховика.
12. Напряжение при ударе.
13. Цели и основные задачи курса сопротивления материалов.
14. Объекты, изучаемые в курсе сопротивления материалов и основные гипотезы о деформируемом теле.
15. Внешние силы и их классификация.
16. Метод определения внутренних сил. Напряжение.
17. Напряжения, деформации и закон Гука при растяжении-сжатии.
18. Эпюра продольных сил и ее построение. Уравнение прочности. Подбор сечений.

19. Напряжения в наклонных сечениях бруса при растяжении-сжатии.
20. Статически неопределимые задачи при растяжении-сжатии.
21. Температурные напряжения в статически неопределимых конструкциях.
22. Напряжения в статически неопределимых конструкциях, вызванные неточностью их изготовления.
23. Диаграмма растяжения малоуглеродистой стали и её характерные точки.
24. Основные механические характеристики материала.
25. Работа и потенциальная энергия деформации.
26. Статический момент сечения. Определение координат центра тяжести.
27. Моменты инерции плоских фигур. Определения.
28. Вычисление моментов инерции простейших сечений. Прямоугольник, треугольник, круг.
29. Понятие о деформации изгиба. Типы опор и балок. Изгибающий момент и перерезывающая сила. Способ их вычисления. Знаки.
30. Дифференциальные зависимости при поперечном изгибе и их практическое применение.
31. Выводы из дифференциальных зависимостей при поперечном изгибе.
32. Вывод формулы нормальных напряжений при чистом изгибе.
33. Подбор сечений при изгибе.
34. Эпюры нормальных и касательных напряжений для балок прямоугольного сечения.
35. Правила построения и проверки эпюр для плоских рам.
36. Вывод формулы Журавского для определения касательных напряжений при изгибе.

Тестовые задания к зачету Зач01 (примеры)

1. Укажите правильные реакции связи в данной опоре.

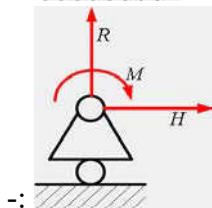
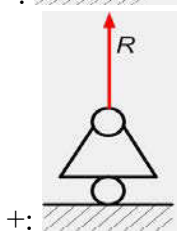
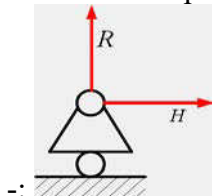

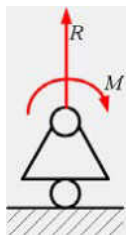

:-

2. Принцип, утверждающий, что в точках тела, достаточно удаленных от места приложения сил, внутренние силы практически не зависят от характера распределения внешних сил (и зависят лишь от статического эквивалента последних) называется...

:- принципом независимости действия сил

:- принципом суперпозиции

:- принципом начальных размеров

+: принципом Сен-Венана

3. Чему равны напряжения в сечении I-I если $P_1=20$ кН, $P_2=5$ кН, а площадь поперечного сечения равна $5 \cdot 10^{-4}$ м²

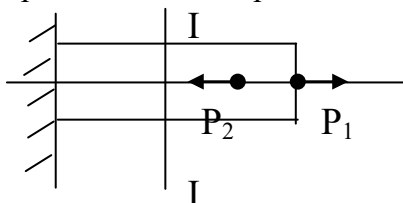

:- 40 МПа;

:- 10 МПа;

+: 30 МПа;

:- 50 МПа

4. Условие прочности при растяжении-сжатии...

$$:- \varphi = \frac{M_u \cdot d}{G \cdot I}$$

$$+: \sigma = \frac{N_z}{A} < [\sigma]$$

$$:- \varphi = \frac{M_{кр} \cdot d}{G \cdot I}$$

$$:- \tau = \frac{M_z}{W_x} \leq [\tau]$$

5. Если стержень ВС одинаково работает на растяжение и сжатие, то проверку на жесткость проводят по условию...

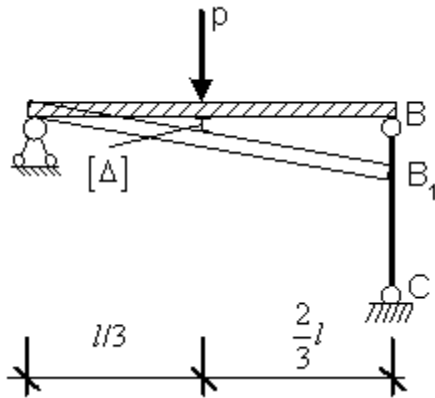

$$\begin{aligned} \Delta l_{BC} &\leq \frac{[\Delta]}{2} \\ \therefore \Delta l_{BC} &\leq 3[\Delta] \\ \Delta l_{BC} &\leq \frac{[\Delta]}{3} \\ \therefore \Delta l_{BC} &> [\Delta] \end{aligned}$$

6. В сечении 1-1 крутящий момент по модулю равен...

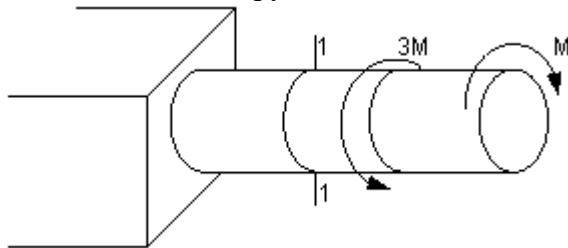

$$\begin{aligned} \therefore |M_{\varphi}| &= 3M \\ \therefore |M_{\varphi}| &= M \\ \therefore |M_{\varphi}| &= 2M \\ \therefore |M_{\varphi}| &= 4M \end{aligned}$$

7. Центробежным моментом инерции сечения относительно некоторых двух взаимно перпендикулярных осей называется...

$$\therefore I_{yx} = \int_F yx \, dF$$

$$\therefore S_y = \int_F x \, dF$$

$$\therefore I_x = \int_F y^2 \, dF$$

$$\therefore S_x = \int_F y \, dF$$

8.2. Критерии и шкалы оценивания

Каждое мероприятие текущего контроля успеваемости оценивается по шкале «зачтено», «не зачтено».

Оценка «зачтено» выставляется обучающемуся при выполнении всех указанных показателей (Таблица 8.1), допускаются несущественные неточности в изложении и оформлении материала

При невыполнении хотя бы одного из показателей выставляется оценка «не зачтено».

Таблица 8.1 – Критерии оценивания мероприятий текущего контроля успеваемости

Наименование, обозначение	Показатель
Контрольная работа	правильно решено не менее 50% заданий
выполнение расчетно-графических заданий	Задания работы выполнены правильно

При оценивании результатов обучения по дисциплине в ходе промежуточной аттестации используются следующие критерии и шкалы.

Зачет (Зач01).

Промежуточная аттестация проводится в форме компьютерного тестирования.

Продолжительность тестирования: 60 минут.

Оценка «зачтено» выставляется обучающемуся, если правильно решено не менее 50% тестовых заданий.

Оценка «не зачтено» выставляется обучающемуся, если правильно решено менее 50% тестовых заданий.

Результат обучения по дисциплине считается достигнутым при получении обучающимся оценки «зачтено», «удовлетворительно», «хорошо», «отлично» по каждому из контрольных мероприятий, относящихся к данному результату обучения.

МИНИСТЕРСТВО НАУКИ И ВЫСШЕГО ОБРАЗОВАНИЯ РОССИЙСКОЙ ФЕДЕРАЦИИ
Федеральное государственное бюджетное образовательное учреждение
высшего образования

«Тамбовский государственный технический университет»
(ФГБОУ ВО «ТГТУ»)

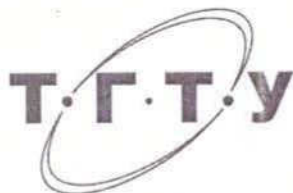

УТВЕРЖДАЮ

Директор Технологического института

Д.Л. Полушкин

« 21 » января 20 21 г.

РАБОЧАЯ ПРОГРАММА ДИСЦИПЛИНЫ

Б1.О.16 Материаловедение

(шифр и наименование дисциплины в соответствии с утвержденным учебным планом подготовки)

Направление

21.03.01 Нефтегазовое дело

(шифр и наименование)

Профиль

Технологии и оборудование нефтегазового дела

(наименование профиля образовательной программы)

Формы обучения: ***Очная***

Кафедра: ***Материалы и технология***

(наименование кафедры)

Составитель:

К.Т.Н., доцент

степень, должность

А.П. Королев
подпись

А.П. Королев

инициалы, фамилия

Заведующий кафедрой

Д.М. Мордасов
подпись

Д.М. Мордасов

инициалы, фамилия

Тамбов 2021

1. ПЛАНИРУЕМЫЕ РЕЗУЛЬТАТЫ ОБУЧЕНИЯ ПО ДИСЦИПЛИНЕ И ЕЕ МЕСТО В СТРУКТУРЕ ОПОП

Цель освоения дисциплины – достижение планируемых результатов обучения (таблица 1.1), соотнесенных с индикаторами достижения компетенций и целью реализации ОПОП.

Дисциплина входит в состав обязательной части образовательной программы.

Таблица 1.1 – Результаты обучения по дисциплине

Код, наименование индикатора	Результаты обучения по дисциплине
ОПК-1 Способен решать задачи, относящиеся к профессиональной деятельности, применяя методы моделирования, математического анализа, естественнонаучные и общинженерные знания	
ИД-9 (ОПК-1) Знает основные виды материалов, типы сплавов, диаграммы их состояний, базовые свойства и области применения этих материалов с учетом специфики профессиональной деятельности	Знает понятия неметаллических, металлических, конструкционных и инструментальных материалов; виды дефектов кристаллического строения, типы сплавов и условия их образования; основные типы диаграмм состояния сплавов, основные свойства этих сплавов и области их применения в народном хозяйстве.
ИД-10 (ОПК-1) Выбирает материал для изделий различного назначения с учетом эксплуатационных требований	Умеет выбирать материал для изготовления конструкций с учетом эксплуатационных требований и для изготовления инструмента
ИД-11 (ОПК-1) Владеет навыками использования знаний в области материаловедения для решения широкого спектра задач в профессиональной деятельности	Владеет навыками оценки применимости материалов для различных условий эксплуатации, исходя из их структуры и свойств; прогнозирования изменения структуры и свойств материалов при изменении его химического состава и термообработки; создания и термообработки материалов с заданными структурой и свойствами, исходя из их условий эксплуатации

Результаты обучения по дисциплине достигаются в рамках осуществления всех видов контактной и самостоятельной работы обучающихся в соответствии с утвержденным учебным планом.

Индикаторы достижения компетенций считаются сформированными при достижении соответствующих им результатов обучения.

2. ОБЪЁМ ДИСЦИПЛИНЫ

Объем дисциплины составляет 3 зачетные единицы.

Ниже приведено распределение общего объема дисциплины (в академических часах) в соответствии с утвержденным учебным планом.

Виды работ	Форма обучения
	Очная
	2 семестр
<i>Контактная работа</i>	49
занятия лекционного типа	16
лабораторные занятия	32
практические занятия	
курсовое проектирование	
консультации	
промежуточная аттестация	1
<i>Самостоятельная работа</i>	59
<i>Всего</i>	108

3. СОДЕРЖАНИЕ ДИСЦИПЛИНЫ

Раздел 1. Металлы и сплавы

Тема 1. Материаловедение в современных технологиях машиностроения и приборостроения. Строение металлов. Формирование структуры металлов и сплавов при кристаллизации

Тема 2. Пластическая деформация, влияние нагрева на структуру и свойства деформированного металла, механические свойства металлов и сплавов

Тема 3. Диаграмма состояния железо-углеродистых сплавов

Тема 4. Углеродистые и легированные стали

Тема 5. Чугуны

Тема 6. Цветные металлы и сплавы

Лабораторные работы

ЛР01. Микроанализ металлов и сплавов

ЛР02. Влияние пластической деформации на свойства металлов и сплавов

ЛР03. Микроанализ отожженных сталей

ЛР04. Микроанализ чугунов

ЛР05. Микроанализ цветных сплавов

Самостоятельная работа:

СР01. По рекомендованной литературе изучить: кристаллическое и аморфное строение твердых тел

СР02. По рекомендованной литературе изучить: дефекты кристаллического строения твердых тел

Раздел 2. Основы термической и химико-термической обработки

Тема 7. Теория термической обработки

Тема 8. Технология термической обработки стали

Тема 9. Химико-термическая обработка

Лабораторные работы

ЛР06. Отжиг сталей

ЛР07. Выбор температуры закалки сталей

ЛР08. Цементация стали

Самостоятельная работа:

СР03. По рекомендованной литературе изучить: Виды термообработки стали, изменение структуры и свойств при полиморфных переходах, закалочные среды, способы закалки сталей, виды отпуска и их применимость

4. ПЕРЕЧЕНЬ УЧЕБНОЙ ЛИТЕРАТУРЫ, ИНФОРМАЦИОННЫХ РЕСУРСОВ И ТЕХНОЛОГИЙ

4.1. Учебная литература

1. Филиппов М.А. Методология выбора металлических сплавов и упрочняющих технологий в машиностроении. Том II. Цветные металлы и сплавы [Электронный ресурс] : учебное пособие / М.А. Филиппов, В.Р. Бараз, М.А. Гервасьев. — Электрон. текстовые данные. — Екатеринбург: Уральский федеральный университет, ЭБС АСВ, 2013. — 236 с. — Режим доступа: <http://www.iprbookshop.ru/66549.html> — ЭБС «IPRbooks»
2. Методология выбора металлических сплавов и упрочняющих технологий в машиностроении. Том I. Стали и чугуны [Электронный ресурс] : учебное пособие / М.А. Филиппов [и др.]. — Электрон. текстовые данные. — Екатеринбург: Уральский федеральный университет, ЭБС АСВ, 2013. — 231 с. — Режим доступа: <http://www.iprbookshop.ru/66548.html> — ЭБС «IPRbooks»
- 3.. Буслаева Е.М. Материаловедение [Электронный ресурс] : учебное пособие / Е.М. Буслаева. — Электрон. текстовые данные. — Саратов: Ай Пи Эр Медиа, 2012. — 148 с. — Режим доступа: <http://www.iprbookshop.ru/735.html>
3. Общее материаловедение [Электронный ресурс] : лабораторный практикум / . — Электрон. текстовые данные. — Екатеринбург: Уральский федеральный университет, ЭБС АСВ, 2015. — 100 с. — 2227-8397. — Режим доступа: <http://www.iprbookshop.ru/69648.html> — ЭБС «IPRbooks»
4. Королев, А.П., Макаrchук, М.В. Материаловедение металлов и сплавов (web-формат) [Электронный ресурс. Мультимедиа]. Учебное пособие. Тамбов. Издательство ФГБОУ ВО "ТГТУ", 2015. - Режим доступа - <http://www.tstu.ru/book/elib3/mm>
3. Федотов А.К. Физическое материаловедение. Часть 1. Физика твердого тела [Электронный ресурс] : учебное пособие / А.К. Федотов. — Электрон. текстовые данные. — Минск: Вышэйшая школа, 2010. — 400 с. — 978-985-06-1918-1. — Режим доступа: <http://www.iprbookshop.ru/20161.html>
5. Материаловедение. Лабораторный практикум [Электронный ресурс]: учебное пособие/ — Электрон. текстовые данные.— Белгород: Белгородский государственный технологический университет им. В.Г. Шухова, ЭБС АСВ, 2014.— 71 с.— Режим доступа: <http://www.iprbookshop.ru/49711>. — ЭБС «IPRbooks»

4.2. Интернет-ресурсы, в том числе современные профессиональные базы данных и информационные справочные системы

- Университетская информационная система «РОССИЯ» <https://uisrussia.msu.ru>
Справочно-правовая система «Консультант+» <http://www.consultant-urist.ru>
Справочно-правовая система «Гарант» <http://www.garant.ru>
База данных Web of Science <https://apps.webofknowledge.com/>
База данных Scopus <https://www.scopus.com>
Портал открытых данных Российской Федерации <https://data.gov.ru>
База открытых данных Министерства труда и социальной защиты РФ <https://rosmintrud.ru/opendata>
База данных Научной электронной библиотеки eLIBRARY.RU <https://elibrary.ru/>
База данных профессиональных стандартов Министерства труда и социальной защиты РФ <http://profstandart.rosmintrud.ru/obshchiy-informatsionnyy-blok/natsionalnyy-reestr-professionalnykh-standartov/>
Базы данных Министерства экономического развития РФ <http://www.economy.gov.ru>
База открытых данных Росфинмониторинга <http://www.fedsfm.ru/opendata>
Электронная база данных «Издательство Лань» <https://e.lanbook.com>

Электронная библиотечная система «IPRbooks» <http://www.iprbookshop.ru>

База данных «Электронно-библиотечная система «ЭБС ЮРАЙТ» <https://www.biblio-online.ru>

База данных электронно-библиотечной системы ТГТУ <http://elib.tstu.ru>

Федеральная государственная информационная система «Национальная электронная библиотека» <https://нэб.пф>

Национальный портал онлайн обучения «Открытое образование» <https://openedu.ru>

Электронная база данных "Polpred.com Обзор СМИ" <https://www.polpred.com>

Официальный сайт Федерального агентства по техническому регулированию и метрологии <http://protect.gost.ru/>

Ресурсы электронной информационно-образовательной среды университета представлены в локальном нормативном акте «Положение об электронной информационно-образовательной среде Тамбовского государственного технического университета».

Электронные образовательные ресурсы, к которым обеспечен доступ обучающихся, в т.ч. приспособленные для использования инвалидами и лицами с ограниченными возможностями здоровья, приведены на официальном сайте университета в разделе «Университет»-«Сведения об образовательной организации»-«Материально-техническое обеспечение и оснащенность образовательного процесса».

Сведения о лицензионном программном обеспечении, используемом в образовательном процессе, представлены на официальном сайте университета в разделе «Образование»-«Учебная работа»-«Доступное программное обеспечение».

5. МЕТОДИЧЕСКИЕ УКАЗАНИЯ ДЛЯ ОБУЧАЮЩИХСЯ ПО ОСВОЕНИЮ ДИСЦИПЛИНЫ

Планирование и организация времени, необходимого для изучения дисциплины.

Важным условием успешного освоения дисциплины является создание Вами системы правильной организации труда, позволяющей распределить учебную нагрузку равномерно в соответствии с графиком образовательного процесса. Большую помощь в этом может оказать составление плана работы на семестр, месяц, неделю, день. Его наличие позволит подчинить свободное время целям учебы, трудиться более успешно и эффективно. С вечера всегда надо распределять работу на завтрашний день. В конце каждого дня целесообразно подвести итог работы: тщательно проверить, все ли выполнено по намеченному плану, не было ли каких-либо отступлений, а если были, по какой причине они произошли. Нужно осуществлять самоконтроль, который является необходимым условием Вашей успешной учебы. Если что-то осталось невыполненным, необходимо изыскать время для завершения этой части работы, не уменьшая объема недельного плана. Все задания к практическим занятиям, а также задания, вынесенные на самостоятельную работу, рекомендуется выполнять непосредственно после соответствующей темы лекционного курса, что способствует лучшему усвоению материала, позволяет своевременно выявить и устранить «пробелы» в знаниях, систематизировать ранее пройденный материал, на его основе приступить к овладению новыми знаниями и навыками.

Система университетского обучения основывается на рациональном сочетании нескольких видов учебных занятий (в первую очередь, лекций и практических занятий), работа на которых обладает определенной спецификой.

Подготовка к лекциям.

Знакомство с дисциплиной происходит уже на первой лекции, где от Вас требуется не просто внимание, но и самостоятельное оформление конспекта. При работе с конспектом лекций необходимо учитывать тот фактор, что одни лекции дают ответы на конкретные вопросы темы, другие – лишь выявляют взаимосвязи между явлениями, помогая студенту понять глубинные процессы развития изучаемого предмета как в истории, так и в настоящее время.

Конспектирование лекций – сложный вид вузовской аудиторной работы, предполагающий интенсивную умственную деятельность студента. Конспект является полезным тогда, когда записано самое существенное и сделано это Вами. Не надо стремиться записать дословно всю лекцию. Такое «конспектирование» приносит больше вреда, чем пользы. Целесообразно вначале понять основную мысль, излагаемую лектором, а затем записать ее. Желательно запись осуществлять на одной странице листа или оставляя поля, на которых позднее, при самостоятельной работе с конспектом, можно сделать дополнительные записи, отметить непонятные места.

Конспект лекции лучше подразделять на пункты, соблюдая красную строку. Этому в большой степени будут способствовать вопросы плана лекции, предложенные преподавателям. Следует обращать внимание на акценты, выводы, которые делает лектор, отмечая наиболее важные моменты в лекционном материале замечаниями «важно», «хорошо запомнить» и т.п. Можно делать это и с помощью разноцветных маркеров или ручек, подчеркивая термины и определения.

Целесообразно разработать собственную систему сокращений, аббревиатур и символов. Однако при дальнейшей работе с конспектом символы лучше заменить обычными словами для быстрого зрительного восприятия текста.

Работая над конспектом лекций, Вам всегда необходимо использовать не только учебник, но и ту литературу, которую дополнительно рекомендовал лектор. Именно такая

серьезная, кропотливая работа с лекционным материалом позволит глубоко овладеть теоретическим материалом.

Подготовка к лабораторным занятиям.

Подготовку к каждому практическому занятию Вы должны начать с ознакомления с планом практического занятия, который отражает содержание предложенной темы. Тщательное продумывание и изучение вопросов плана основывается на проработке текущего материала лекции, а затем изучения обязательной и дополнительной литературы, рекомендованной к данной теме. Все новые понятия по изучаемой теме необходимо выучить наизусть и внести в глоссарий, который целесообразно вести с самого начала изучения курса.

Результат такой работы должен проявиться в Вашей способности свободно ответить на теоретические вопросы практикума, выступать и участвовать в коллективном обсуждении вопросов изучаемой темы, правильно выполнять практические задания и контрольные работы.

В процессе подготовки к практическим занятиям, Вам необходимо обратить особое внимание на самостоятельное изучение рекомендованной литературы. При всей полноте конспектирования лекции в ней невозможно изложить весь материал из-за лимита аудиторных часов. Поэтому самостоятельная работа с учебниками, учебными пособиями, научной, справочной литературой, материалами периодических изданий и Интернета является наиболее эффективным методом получения дополнительных знаний, позволяет значительно активизировать процесс овладения информацией, способствует более глубокому усвоению изучаемого материала, формирует у Вас отношение к конкретной проблеме.

Рекомендации по работе с литературой.

Работу с литературой целесообразно начать с изучения общих работ по теме, а также учебников и учебных пособий. Далее рекомендуется перейти к анализу монографий и статей, рассматривающих отдельные аспекты проблем, изучаемых в рамках курса, а также официальных материалов и неопубликованных документов (научно-исследовательские работы, диссертации), в которых могут содержаться основные вопросы изучаемой проблемы.

Работу с источниками надо начинать с ознакомительного чтения, т.е. просмотреть текст, выделяя его структурные единицы. При ознакомительном чтении закладками отмечаются те страницы, которые требуют более внимательного изучения.

В зависимости от результатов ознакомительного чтения выбирается дальнейший способ работы с источником. Если для разрешения поставленной задачи требуется изучение некоторых фрагментов текста, то используется метод выборочного чтения. Если в книге нет подробного оглавления, следует обратить внимание ученика на предметные и именные указатели.

Избранные фрагменты или весь текст (если он целиком имеет отношение к теме) требуют вдумчивого, неторопливого чтения с «мысленной проработкой» материала. Такое чтение предполагает выделение: 1) главного в тексте; 2) основных аргументов; 3) выводов. Особое внимание следует обратить на то, вытекает тезис из аргументов или нет.

Необходимо также проанализировать, какие из утверждений автора носят проблематичный, гипотетический характер, и уловить скрытые вопросы.

Понятно, что умение таким образом работать с текстом приходит далеко не сразу. Наилучший способ научиться выделять главное в тексте, улавливать проблематичный характер утверждений, давать оценку авторской позиции – это сравнительное чтение, в ходе которого Вы знакомитесь с различными мнениями по одному и тому же вопросу, сравниваете весомость и доказательность аргументов сторон и делаете вывод о наибольшей убедительности той или иной позиции.

Если в литературе встречаются разные точки зрения по тому или иному вопросу из-за сложности прошедших событий и правовых явлений, нельзя их отвергать, не разо-

бравшись. При наличии расхождений между авторами необходимо найти рациональное зерно у каждого из них, что позволит глубже усвоить предмет изучения и более критично оценивать изучаемые вопросы. Знакомясь с особыми позициями авторов, нужно определять их схожие суждения, аргументы, выводы, а затем сравнивать их между собой и применять из них ту, которая более убедительна.

Следующим этапом работы с литературными источниками является создание конспектов, фиксирующих основные тезисы и аргументы. Можно делать записи на отдельных листах, которые потом легко систематизировать по отдельным темам изучаемого курса. Другой способ – это ведение тематических тетрадей-конспектов по одной какой-либо теме. Большие специальные работы монографического характера целесообразно конспектировать в отдельных тетрадях. Здесь важно вспомнить, что конспекты пишутся на одной стороне листа, с полями и достаточным для исправления и ремарок межстрочным расстоянием (эти правила соблюдаются для удобства редактирования). Если в конспектах приводятся цитаты, то непременно должно быть дано указание на источник (автор, название, выходные данные, № страницы). Впоследствии эта информация может быть использована при написании текста реферата или другого задания.

Таким образом, при работе с источниками и литературой важно уметь:

- сопоставлять, сравнивать, классифицировать, группировать, систематизировать информацию в соответствии с определенной учебной задачей;
- обобщать полученную информацию, оценивать прослушанное и прочитанное;
- фиксировать основное содержание сообщений; формулировать, устно и письменно, основную идею сообщения; составлять план, формулировать тезисы;
- готовить и презентовать развернутые сообщения типа доклада;
- работать в разных режимах (индивидуально, в паре, в группе), взаимодействуя друг с другом;
- пользоваться реферативными и справочными материалами;
- контролировать свои действия и действия своих товарищей, объективно оценивать свои действия;
- обращаться за помощью, дополнительными разъяснениями к преподавателю, другим студентам;
- пользоваться лингвистической или контекстуальной догадкой, словарями различного характера, различного рода подсказками, опорами в тексте (ключевые слова, структура текста, предваряющая информация и др.);
- использовать при говорении и письме перифраз, синонимичные средства, словоописания общих понятий, разъяснения, примеры, толкования, «словотворчество»;
- повторять или перефразировать реплику собеседника в подтверждении понимания его высказывания или вопроса;
- обратиться за помощью к собеседнику (уточнить вопрос, переспросить и др.);
- использовать мимику, жесты (вообще и в тех случаях, когда языковых средств не хватает для выражения тех или иных коммуникативных намерений).

Подготовка к промежуточной аттестации.

При подготовке к промежуточной аттестации целесообразно:

- внимательно изучить перечень вопросов и определить, в каких источниках находятся сведения, необходимые для ответа на них;
- внимательно прочитать рекомендованную литературу;
- составить краткие конспекты ответов (планы ответов).

6. МАТЕРИАЛЬНО-ТЕХНИЧЕСКОЕ ОБЕСПЕЧЕНИЕ

По всем видам учебной деятельности в рамках дисциплины используются аудитории, кабинеты и лаборатории, оснащенные необходимым специализированным и лабораторным оборудованием.

Наименование специальных помещений	Оснащенность специальных помещений	Перечень лицензионного программного обеспечения / Реквизиты подтверждающего документа
учебные аудитории для проведения занятий лекционного типа	Мебель: учебная мебель Технические средства обучения: экран, проектор, компьютер	MS Office, Windows / Корпоративные академические лицензии бессрочные Microsoft Open License №47425744,
учебные аудитории для лабораторных работ. Лаборатория А 111–учебная аудитория для проведения занятий лекционного, лабораторного и семинарского типа, групповых и индивидуальных консультаций, текущего контроля и промежуточной аттестации	Мебель: учебная мебель Технические средства обучения: экран, проектор, компьютер Оборудование: оптические микроскопы, наборы микрошлифов.	48248803, 41251589, 46314939, 44964701, 43925361, 45936776, 47425744, 41875901, 41318363, 60102643
учебные аудитории для проведения лабораторных работ. Лаборатория А 113 А - учебная аудитория для проведения занятий лекционного, лабораторного и семинарского типа, групповых и индивидуальных консультаций, текущего контроля и промежуточной аттестации	Мебель: учебная мебель Оборудование: электропечь СНОЛ 6/12 с регулятором ПТ200, печи муфельные	
учебные аудитории для проведения лабораторных работ. Лаборатория А 121 А - учебная аудитория для проведения занятий лекционного, лабораторного и семинарского типа, групповых и индивидуальных консультаций, текущего контроля и промежуточной аттестации	Мебель: учебная мебель Оборудование: торсионный гидравлический пресс П-50 с плунжерным насосом;	

Для самостоятельной работы обучающихся предусмотрены помещения, укомплектованные специализированной мебелью, оснащенные компьютерной техникой с возможностью подключения к сети «Интернет» и обеспечением доступа в электронную информационно-образовательную среду университета.

Наименование помещений для самостоятельной работы обучающихся	Оснащенность помещений для самостоятельной работы обучающихся	Перечень лицензионного программного обеспечения / Реквизиты подтверждающего документа
Помещение для самостоятельной работы обучающихся (читальный зал Научной библиотеки)	Мебель: учебная мебель Комплект специализированной мебели: компьютерные столы Оборудование: компьютерная техника с подключением к информационно-коммуникационной сети «Интернет» и досту-	Microsoft Windows 7 pro Лицензия №49487340 Microsoft Office2007 Лицензия №49487340

21.03.01 «Нефтегазовое дело»
«Технологии и оборудование нефтегазового дела»

Наименование помещений для самостоятельной работы обучающихся	Оснащенность помещений для самостоятельной работы обучающихся	Перечень лицензионного программного обеспечения / Реквизиты подтверждающего документа
	пом в электронную информационно-образовательную среду образовательной организации, веб-камеры, коммуникационное оборудование, обеспечивающее доступ к сети интернет (проводное соединение и беспроводное соединение по технологии Wi-Fi)	
Помещение для самостоятельной работы обучающихся (ауд. 333/А)	Мебель: учебная мебель Комплект специализированной мебели: компьютерные столы Оборудование: компьютерная техника с подключением к информационно-коммуникационной сети «Интернет» и доступом в электронную информационно-образовательную среду образовательной организации, веб-камеры, коммуникационное оборудование, обеспечивающее доступ к сети интернет (проводное соединение и беспроводное соединение по технологии Wi-Fi)	Microsoft Windows XP Лицензия №44964701 Microsoft Office 2007 Лицензия №44964701

7. ТЕКУЩИЙ КОНТРОЛЬ УСПЕВАЕМОСТИ И ПРОМЕЖУТОЧНАЯ АТТЕСТАЦИЯ

Проверка достижения результатов обучения по дисциплине осуществляется в рамках текущего контроля успеваемости и промежуточной аттестации.

7.1. Текущий контроль успеваемости

Текущий контроль успеваемости включает в себя мероприятия по оцениванию выполнения лабораторных работ, заданий для самостоятельной работы. Мероприятия текущего контроля успеваемости приведены в таблице 7.1.

Таблица 7.1 – Мероприятия текущего контроля успеваемости

Обозначение	Наименование	Форма контроля
ЛР01	Микроанализ металлов и сплавов	защита
ЛР02	Влияние пластической деформации на свойства металлов и сплавов	защита
ЛР03	Микроанализ отожженных сталей	защита
ЛР04	Микроанализ чугунов	защита
ЛР05	Микроанализ цветных сплавов	защита
ЛР06	Отжиг сталей	защита
ЛР07	Выбор температуры закалки сталей	защита
ЛР08	Цементация стали	защита
СР01	По рекомендованной литературе изучить: кристаллическое и аморфное строение твердых тел	доклад
СР02	По рекомендованной литературе изучить: дефекты кристаллического строения твердых тел	доклад
СР03	По рекомендованной литературе изучить: Виды термообработки стали, изменение структуры и свойств при полиморфных переходах, закалочные среды, способы закалки сталей, виды отпуска и их применимость	доклад

7.2. Промежуточная аттестация

Формы промежуточной аттестации по дисциплине приведены в таблице 7.2.

Таблица 7.2 – Формы промежуточной аттестации

Обозначение	Форма отчетности	Очная
Зач01	Зачет	2 семестр

8. ФОНД ОЦЕНОЧНЫХ СРЕДСТВ

8.1. Оценочные средства

Оценочные средства соотнесены с результатами обучения по дисциплине и индикаторами достижения компетенций.

ИД-9 (ОПК-1) Знает основные виды материалов, типы сплавов, диаграммы их состояний, базовые свойства и области применения этих материалов с учетом специфики профессиональной деятельности

Результаты обучения	Контрольные мероприятия
Знает понятия неметаллических, металлических, конструкционных и инструментальных материалов; виды дефектов кристаллического строения, типы сплавов и условия их образования; основные типы диаграмм состояния сплавов, основные свойства этих сплавов и области их применения в народном хозяйстве.	ЛР01, ЛР02, Зач01

Вопросы к защите лабораторной работы ЛР01

1. Каково устройство и принцип работы оптического металлографического микроскопа?
2. Классификация материалов.
3. Типы сплавов.
4. Каковы основные типы сплавов?
5. Инструментальные стали.
6. Типы диаграмм состояния.
7. Как происходит построение диаграмм состояния сплавов?

Вопросы к защите лабораторной работы ЛР02

1. Механические свойства сплавов.
2. Наклеп.
3. Реальное строение металлических кристаллов, типы дефектов.
4. Область применения металлических сплавов.

ИД-10 (ОПК-1) Выбирает материал для изделий различного назначения с учетом эксплуатационных требований

Результаты обучения	Контрольные мероприятия
Умеет выбирать материал для изготовления конструкций с учетом эксплуатационных требований и для изготовления инструмента	ЛР03, ЛР05, Зач01

Вопросы к защите лабораторной работы ЛР03

- 1.
2. Определение по диаграмме состояния структуры и свойств сплавов.
3. Какое содержание углерода и какие микроструктуры сталей для изготовления конструкций?
3. Какое содержание углерода и какие микроструктуры сталей для изготовления инструмента?
4. Микроструктуры сталей
5. Как с помощью микроанализа определить содержание углерода в стали?

Вопросы к защите лабораторной работы ЛР05

1. Микроструктуры однофазной и двухфазной латуни.
2. Различие свойств и применение однофазной и двухфазной латуни.
3. Три типа алюминиевых сплавов и их назначение.

ИД-11 (ОПК-1) Владеет навыками использования знаний в области материаловедения для решения широкого спектра задач в профессиональной деятельности

Результаты обучения	Контрольные мероприятия
Владеет навыками оценки применимости материалов для различных условий эксплуатации, исходя из их структуры и свойств; прогнозирования изменения структуры и свойств материалов при изменении его химического состава и термообработки; создания и термообработки материалов с заданными структурой и свойствами, исходя из их условий эксплуатации	ЛР07, СР03, Зач01

Вопросы к защите лабораторной работы ЛР07

1. Какой вид термообработки стали использовать для применения детали в конкретных условиях?
2. Как связаны структура и свойства стали с применением?
3. Как влияют различные виды термообработки на изменение структуры сталей?

Темы доклада СР03

1. Виды термообработки металлов и сплавов, изменение структуры и свойств, применимость к различным ситуациям технологического процесса.
2. Виды закалки, закалочные среды.
3. Закаляемость сплавов различных видов.
4. Критический диаметр закалки, методы улучшения прокаливаемости сталей
5. Влияние легирующих элементов на прокаливаемость сталей.
6. Виды и назначение химико-термической обработки сталей.

Теоретические вопросы к зачету Зач01

1. Металлы, их классификация, электронное строение.
2. Кристаллическое строение металлов
3. Дефекты кристаллов: точечные, линейные
4. Кристаллизация металлов, теория кристаллизации.
5. Механические свойства: статические, динамические, усталостные.
6. Деформация металлов: холодная и горячая пластическая деформация.
7. Влияние нагрева на строение деформированного металла.
8. Двойные диаграммы состояния: с неограниченной растворимостью, с эвтектикой, с химическим соединением.
9. Диаграмма железо-цементит. Стали и чугуны.
10. Маркировка сталей.
11. Легированные стали.
12. Чугуны: серые, высокопрочные, ковкие, специальные.
13. Постоянные примеси в углеродистой стали.
14. Практика термической обработки (отжиг, закалка, отпуск).
15. Химико-термическая обработка: цементация, азотирование, цианирование, диффузионная металлизация.
16. Инструментальные стали.
17. Сплавы на основе меди: латуни и бронзы.
18. Сплавы на основе алюминия: литейные и деформируемые.

8.2. Критерии и шкалы оценивания

Каждое мероприятие текущего контроля успеваемости оценивается по шкале «зачтено», «не зачтено».

Оценка «зачтено» выставляется обучающемуся при выполнении всех указанных показателей (Таблица 8.1), допускаются несущественные неточности в изложении и оформлении материала.

При невыполнении хотя бы одного из показателей выставляется оценка «не зачтено».

Таблица 8.1 – Критерии оценивания мероприятий текущего контроля успеваемости

Наименование, обозначение	Показатель
Лабораторная работа	лабораторная работа выполнена в полном объеме; по лабораторной работе представлен отчет, содержащий необходимые расчеты, выводы, оформленный в соответствии с установленными требованиями; на защите лабораторной работы даны правильные ответы не менее чем на 50% заданных вопросов
Доклад	тема доклада раскрыта, сформулированы выводы; соблюдены требования к объему и оформлению доклада (презентации к докладу);

При оценивании результатов обучения по дисциплине в ходе промежуточной аттестации используются следующие критерии и шкалы.

Зачет (Зач01).

Промежуточная аттестация проводится в форме компьютерного тестирования.

Продолжительность тестирования: 60 минут.

Оценка «зачтено» выставляется обучающемуся, если правильно решено не менее 60% тестовых заданий.

Оценка «не зачтено» выставляется обучающемуся, если правильно решено менее 60% тестовых заданий.

Результат обучения по дисциплине считается достигнутым при получении обучающимся оценки «зачтено» по каждому из контрольных мероприятий, относящихся к данному результату обучения.

МИНИСТЕРСТВО НАУКИ И ВЫСШЕГО ОБРАЗОВАНИЯ РОССИЙСКОЙ ФЕДЕРАЦИИ
Федеральное государственное бюджетное образовательное учреждение
высшего образования

«Тамбовский государственный технический университет»
(ФГБОУ ВО «ТГТУ»)

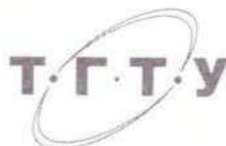

УТВЕРЖДАЮ

Директор Технологического института

Д.Л. Полушкин

« 21 » января 2021 г.

РАБОЧАЯ ПРОГРАММА ДИСЦИПЛИНЫ

Б1.О.17 Нормативная техническая документация в нефтегазовой отрасли
(шифр и наименование дисциплины в соответствии с утвержденным учебным планом подготовки)

Направление

21.03.01 Нефтегазовое дело

(шифр и наименование)

Профиль

Технологии и оборудование нефтегазового дела

(наименование профиля образовательной программы)

Формы обучения: очная

Кафедра: Технологические процессы, аппараты и техносферная

безопасность

(наименование кафедры)

Составитель:

К.Т.Н., доцент

степень, должность

[Подпись]
подпись

Р.А Шубин

инициалы, фамилия

Заведующий кафедрой

[Подпись]
подпись

Н.Ц Гатапова

инициалы, фамилия

Тамбов 2021

1. ПЛАНИРУЕМЫЕ РЕЗУЛЬТАТЫ ОБУЧЕНИЯ ПО ДИСЦИПЛИНЕ И ЕЕ МЕСТО В СТРУКТУРЕ ОПОП

Цель освоения дисциплины – достижение планируемых результатов обучения (таблица 1.1), соотнесенных с индикаторами достижения компетенций и целью реализации ОПОП.

Дисциплина входит в состав части образовательной программы, формируемой участниками образовательных отношений.

Таблица 1.1 – Результаты обучения по дисциплине

Код, наименование индикатора	Результаты обучения по дисциплине
ОПК-7 Способен анализировать, составлять и применять техническую документацию, связанную с профессиональной деятельностью, в соответствии с действующими нормативными правовыми актами	
ИД-1 (ОПК-7) знание основных видов и содержания макетов производственной документации, связанных с профессиональной деятельностью	знает основные виды производственной документации и их содержание, связанные с транспортированием и хранением продукта в нефтегазовом комплексе.
ИД-2 (ОПК-7) умение обобщать информацию и заносить в бланки макетов в соответствии с действующими нормативами	умеет обобщать информацию из различных источников данных, систематизировать ее в соответствии с действующими нормативно-техническими актами.
ИД-3 (ОПК-7) владеет навыками составления отчетов, обзоров, справок, заявок и др., опираясь на реальную ситуацию	владеет навыками составления отчетов нормативных актов, актов осмотра оборудования, заключений на основе полученной информации.

Результаты обучения по дисциплине достигаются в рамках осуществления всех видов контактной и самостоятельной работы обучающихся в соответствии с утвержденным учебным планом.

Индикаторы достижения компетенций считаются сформированными при достижении соответствующих им результатов обучения.

2. ОБЪЁМ ДИСЦИПЛИНЫ

Объем дисциплины составляет 4 зачетные единицы.

Ниже приведено распределение общего объема дисциплины (в академических часах) в соответствии с утвержденным учебным планом.

Виды работ	Форма обучения
	Очная
	3 семестр
<i>Контактная работа</i>	52
занятия лекционного типа	32
лабораторные занятия	-
практические занятия	16
курсовое проектирование	-
консультации	2
промежуточная аттестация	2
<i>Самостоятельная работа</i>	92
<i>Всего</i>	144

3. СОДЕРЖАНИЕ ДИСЦИПЛИНЫ

Раздел 1 Основные законодательные акты в нефтегазовом комплексе

Организационно-правовые формы в нефтяной и газовой промышленности в Российской Федерации. Правила по охране труда в нефтяной и газовой промышленности.

Права, обязанности, организация работы и должностная инструкция в нефтяной и газовой промышленности РФ.

Нормативно техническая документация на строительство нефтяных и газовых хранилищ (групповой проект, программа и рабочий план)

Практические занятия (семинары)

ПР01. Разработка совместно с подрядчиком оперативного плана ликвидации аварии и доведение плана до персонала

ПР02. Методы выявления причин трудовых споров и конфликтов, способы их разрешения

Самостоятельная работа:

СР01. Изучить правила по охране труда в нефтяной и газовой промышленности

СР02. Изучить формы отчетности всех участников производственного процесса

СР03. Изучить порядок оповещения о происшествиях (авариях, пожарах, несчастных случаях)

СР04. Изучить способы обеспечения качества продукции в нефтегазовой промышленности.

Раздел 2 Основные правила и инструкции по эксплуатации оборудования нефтегазового комплекса

Правила эксплуатации технологического оборудования и технических средств контроля процесса транспортировки и хранения нефти и газа. Перечень необходимой проектно-технической документации для осуществления хранения и транспортировки нефти и газа.

Контроль и ведения журнала осмотра оборудования для хранения и транспортировки нефти и газа. Правила ответственного хранения нефти и газа на нефтеперерабатывающем комплексе.

Ознакомление с инструкциями по безаварийному ведению транспортировочных работ нефти и газа.

Практические занятия (семинары)

ПР01. Методы коммуникации с людьми с учетом их возрастных и индивидуальных особенностей с целью формирования благоприятного трудового коллектива.

ПР02. Виды документации используемые для организации функционирования транспортировочной системы в нефтегазовой отрасли.

ПР03. Виды документации по организации процесса хранения на предприятиях нефти и сопутствующего газа.

Самостоятельная работа:

СР01. Изучить основные законы организации по транспортированию и хранению продукта в нефтегазовом комплексе и проанализировать их действие с учетом собственного опыта

СР02. Изучить особенности организации транспортирования продукта в нефтегазовой отрасли.

Раздел 3 Виды служебной документации и правила ее оформления

Оформление служебной документации с точным описанием признаков и видов возникающих осложнений при транспортировании и хранении продукта в нефтегазовом комплексе, а так же действий рабочей бригады и результатов ликвидации осложнений и аварий на нефтегазовом комплексе.

Ознакомление с инструкциями по предупреждению и ликвидации осложнений и аварий при транспортировке продуктов нефтегазового комплекса.

Процедура расследования причин аварий и оформления сопроводительной документации во время транспортировки и хранения продукта на нефтегазовом комплексе.

Практические занятия (семинары)

ПР01. Виды документации по организации и подготовке к хранению нефти на предприятиях региона.

ПР01. Виды документации по организации и подготовке к хранению газа на предприятиях региона.

Самостоятельная работа:

СР01. Вопросы защиты населения и территории от ЧС. Требования промышленной безопасности в области защиты населения и территорий от чрезвычайных ситуаций, санитарно-эпидемиологического благополучия населения, охраны окружающей среды и охраны труда.

СР02. Сертификация технических устройств на нефтегазовых производственных объектах. Требования к техническим устройствам, применяемым на нефтегазовых производственных объектах.

СР03. Правила приема в эксплуатацию объекта по транспортированию и хранению нефти и газа. Требования промышленной безопасности к эксплуатации объекта.

.

4. ПЕРЕЧЕНЬ УЧЕБНОЙ ЛИТЕРАТУРЫ, ИНФОРМАЦИОННЫХ РЕСУРСОВ И ТЕХНОЛОГИЙ

4.1. Учебная литература

1. Шарифуллин, А. В. Основы технического регулирования в нефтегазовом деле и нефтехимии [Электронный ресурс] : учебное пособие / А. В. Шарифуллин, Л. Р. Байбекова, И. Н. Гончарова ; под ред. А. В Шарифуллин. — Электрон. текстовые данные. — СПб. : Проспект Науки, 2017. — 224 с. — 978-5-903090-80-8. — Режим доступа: <http://www.iprbookshop.ru/35790.html>
2. Вержбицкий, В. В. Охрана окружающей среды в нефтегазовом деле [Электронный ресурс] : учебное пособие / В. В. Вержбицкий, И. И. Андрианов, М. Д. Полтавская. — Электрон. текстовые данные. — Ставрополь : Северо-Кавказский федеральный университет, 2014. — 97 с. — 2227-8397. — Режим доступа: <http://www.iprbookshop.ru/63122.html>
3. Колношенко, В.И. Основы безопасности труда [Электронный ресурс]: учебное пособие/ Колношенко В.И., Колношенко О.В., Царегородцев Ю.Н.— Электрон. текстовые данные.— М.: Московский гуманитарный университет, 2015.— 208 с.— Режим доступа: <http://www.iprbookshop.ru/50670>
4. Шадрина, А. В. Основы нефтегазового дела [Электронный ресурс] / А. В. Шадрина, В. Г. Крец. — 3-е изд. — Электрон. текстовые данные. — М. : Интернет-Университет Информационных Технологий (ИНТУИТ), Ай Пи Эр Медиа, 2019. — 213 с. — 978-5-4486-0516-1. — Режим доступа: <http://www.iprbookshop.ru/79709.html>
5. Основы нефтегазового дела. Introduction to Oil-and-Gas Engineering [Электронный ресурс] : учебное пособие / А. С. Ашпов, Ю. К. Димитриади, И. В. Мурадханов, К. И. Черненко. — Электрон. текстовые данные. — Ставрополь : Северо-Кавказский федеральный университет, 2017. — 136 с. — 2227-8397. — Режим доступа: <http://www.iprbookshop.ru/83241.html>

4.2. Интернет-ресурсы, в том числе современные профессиональные базы данных и информационные справочные системы

- Университетская информационная система «РОССИЯ» <https://uisrussia.msu.ru>
Справочно-правовая система «Консультант+» <http://www.consultant-urist.ru>
Справочно-правовая система «Гарант» <http://www.garant.ru>
База данных Web of Science <https://apps.webofknowledge.com/>
База данных Scopus <https://www.scopus.com>
Портал открытых данных Российской Федерации <https://data.gov.ru>
База открытых данных Министерства труда и социальной защиты РФ <https://rosmintrud.ru/opendata>
База данных Научной электронной библиотеки eLIBRARY.RU <https://elibrary.ru/>
База данных профессиональных стандартов Министерства труда и социальной защиты РФ <http://profstandart.rosmintrud.ru/obshchiy-informatsionnyy-blok/natsionalnyy-reestr-professionalnykh-standartov/>
Базы данных Министерства экономического развития РФ <http://www.economy.gov.ru>
База открытых данных Росфинмониторинга <http://www.fedsfm.ru/opendata>
Электронная база данных «Издательство Лань» <https://e.lanbook.com>
Электронная библиотечная система «IPRbooks» <http://www.iprbookshop.ru>
База данных «Электронно-библиотечная система «ЭБС ЮРАЙТ» <https://www.biblio-online.ru>
База данных электронно-библиотечной системы ТГТУ <http://elib.tstu.ru>

Федеральная государственная информационная система «Национальная электронная библиотека» <https://нэб.рф>

Национальный портал онлайн обучения «Открытое образование» <https://openedu.ru>

Электронная база данных "Polpred.com Обзор СМИ" <https://www.polpred.com>

Официальный сайт Федерального агентства по техническому регулированию и метрологии <http://protect.gost.ru/>

Ресурсы электронной информационно-образовательной среды университета представлены в локальном нормативном акте «Положение об электронной информационно-образовательной среде Тамбовского государственного технического университета».

Электронные образовательные ресурсы, к которым обеспечен доступ обучающихся, в т.ч. приспособленные для использования инвалидами и лицами с ограниченными возможностями здоровья, приведены на официальном сайте университета в разделе «Университет»-«Сведения об образовательной организации»-«Материально-техническое обеспечение и оснащенность образовательного процесса».

Сведения о лицензионном программном обеспечении, используемом в образовательном процессе, представлены на официальном сайте университета в разделе «Образование»-«Учебная работа»-«Доступное программное обеспечение».

5. МЕТОДИЧЕСКИЕ УКАЗАНИЯ ДЛЯ ОБУЧАЮЩИХСЯ ПО ОСВОЕНИЮ ДИСЦИПЛИНЫ

Обучающиеся должны быть ознакомлены с рабочей программой дисциплины, в том числе: перечнем планируемых результатов обучения; местом дисциплины в структуре ОПОП; трудоемкостью изучения дисциплины, объемом аудиторных занятий и самостоятельной работы; аннотированным содержанием отдельных тем дисциплины; перечнем учебно-методического обеспечения для самостоятельной работы и ее организацией; фондом оценочных средств для проведения текущей и промежуточной аттестации обучающихся по дисциплине; перечнем учебной литературы, ресурсов информационно-телекоммуникационной сети «Интернет»; методическими указаниями для обучающихся по освоению дисциплины.

Основная организационная форма занятий в вузе – лекция. Лекция – организационная форма или метод обучения, состоящие в последовательном длительном монологическом изложении преподавателем завершеного фрагмента материала учебной дисциплины.

Лекция является наиболее быстрым, экономным способом передачи комплекса знаний группе обучающихся; обеспечивает творческое общение преподавателя с Вами, эмоциональное влияние преподавателя на Вас.

Развитие современных технологий, особенно по приоритетным направлениям, приводит к тому, что часть учебного материала по конкретной теме не нашло еще отражения в существующих учебниках, а некоторые разделы морально устарели, поэтому лекция является для Вас основным источником информации. Лекция будет для Вас незаменима, т.к. отдельные темы учебника достаточно трудны для самостоятельного изучения и требуют методической переработки лектором.

Ваша интенсивная работа на лекции позволит Вам:

- поставить и обосновать цели и задачи обучения (как по изучению соответствующей предметной области, так и в контексте подготовки к профессиональной деятельности);
- получить и усвоить новые знания, сформировать интеллектуальные и креативные умения и навыки;
- выработать интерес к теоретическому анализу проблем современных наукоёмких отраслей.

Во время изучения дисциплины Вы встретитесь со следующими основными разновидностями лекций, такими как:

- вводная – ориентированная на формирование общего представления о теоретических основах предметной области, их месте в системе профессиональной подготовки, дающая первоначальное ознакомление Вас с основными научно-теоретическими положениями данной отрасли знания;
- установочная – ориентирующая Вас на источники информации, дающая указания для самостоятельной работы и подготовки заданий, практические рекомендации, выделяющая наиболее важные и трудные части материала;
- информационно-интегрирующая – представляющая основные положения технологического подхода, результаты современных прикладных исследований в данной области знаний;
- обзорно-систематизирующая – дающая квинтэссенцию курса, представление роли получаемых знаний в инновационном преобразовании страны, что обеспечивает выход к дальнейшему теоретическому анализу за пределами первоначального понимания.

Хотелось бы обратить Ваше внимание, что суть процесса обучения при использовании лекции заключается в том, что учебный материал подается педагогом так, что он воспринимается Вами преимущественно через слуховой канал. Ваша задача научиться конспектировать основное содержание лекции, а после неё обязательно изучить прослушанную тему по рекомендованной литературе и электронным источникам информации.

К тому же, на лекции не представляется возможным учитывать восприятие каждого из Вас, а ведь оно сугубо индивидуально. На лекции (за исключением интерактивных занятий) слабая обратная связь, на основе которой преподаватель делает вывод о степени усвоения учебного материала Вами в данный момент времени. Поэтому все вопросы, которые Вы не поняли во время лекции и не смогли выяснить во время самостоятельной работы, необходимо обсудить с преподавателем во время индивидуальных и групповых консультаций. Постарайтесь не пропускать лекции, т.к. именно они задают темп всей учебной работе в университете.

В процессе изучения дисциплины Вы будете приобретать умения и навыки по дисциплине участвуя в семинарах и решая профессионально-ориентированные задачи на занятиях.

Практические занятия проводятся в аудиториях или учебных лабораториях, оборудованных необходимыми техническими средствами обучения, вычислительной техникой, справочной литературой для выполнения расчетов.

Семинары - форма обучения, при которой преподаватель организует дискуссию по предварительно определенным вопросам темы (раздела). К таким занятиям Вы должны заблаговременно подготовить тезисы выступлений в рамках изучаемой темы. На каждом семинарском занятии преподаватель оценивает подготовленные Вами выступления, Вашу активность в дискуссиях, умение формулировать свои позиции, что учитывается как составляющие рейтинговой оценки студентов по данному предмету.

Также для Вас будут организованы консультации - форма учебного занятия, в процессе которого Вы получите ответы от преподавателя на конкретные вопросы или пояснения по соответствующим теоретическим положениям или аспектам их практического применения. Консультация может быть индивидуальной или групповой, в зависимости от учебной ситуации: индивидуальное занятие, выполняемое Вами, может потребовать индивидуальной консультации, теоретические вопросы по учебному предмету - соответственно групповой консультации.

Самостоятельная работа по усвоению учебного материала по дисциплине может выполняться Вами в читальном зале библиотеки, учебных кабинетах, компьютерных классах, а, также в домашних условиях.

Ваша самостоятельная работа требует наличия информационно-предметного обеспечения: учебников, учебных и методических пособий, конспектов лекций, опорных конспектов, электронных образовательных ресурсов. Методические материалы в большинстве случаев обеспечивают Вам возможность самоконтроля по тому или иному блоку учебного материала или предмета в целом. Рекомендуются также использовать соответствующую научную и специальную монографическую и периодическую литературу в данной области знаний.

6. МАТЕРИАЛЬНО-ТЕХНИЧЕСКОЕ ОБЕСПЕЧЕНИЕ

По всем видам учебной деятельности в рамках дисциплины используются аудитории, оснащенные необходимым специализированным оборудованием.

Наименование специальных помещений	Оснащенность специальных помещений	Перечень лицензионного программного обеспечения / Реквизиты подтверждающего документа
учебные аудитории для проведения занятий лекционного типа	Мебель: учебная мебель Технические средства обучения: экран, проектор, компьютер	MS Office, Windows / Корпоративные академические лицензии бессрочные Microsoft Open License №47425744, 48248803, 41251589, 46314939, 44964701, 43925361, 45936776, 47425744, 41875901, 41318363, 60102643.
учебные аудитории для проведения занятий семинарского типа, групповых и индивидуальных консультаций, текущего контроля и промежуточной аттестации	Мебель: учебная мебель Технические средства обучения: экран, проектор, компьютер	
учебные аудитории для курсового проектирования (выполнения курсовых работ)	Мебель: учебная мебель Комплект специализированной мебели: компьютерные столы Оборудование: компьютерная техника с подключением к информационно-коммуникационной сети «Интернет» и доступом в электронную информационно-образовательную среду образовательной организации	

Для самостоятельной работы обучающихся предусмотрены помещения, укомплектованные специализированной мебелью, оснащенные компьютерной техникой с возможностью подключения к сети «Интернет» и обеспечением доступа в электронную информационно-образовательную среду университета.

Наименование помещений для самостоятельной работы обучающихся	Оснащенность помещений для самостоятельной работы обучающихся	Перечень лицензионного программного обеспечения / Реквизиты подтверждающего документа
Помещение для самостоятельной работы обучающихся (читальный зал Научной библиотеки)	Мебель: учебная мебель Комплект специализированной мебели: компьютерные столы Оборудование: компьютерная техника с подключением к информационно-коммуникационной сети «Интернет» и доступом в электронную информационно-образовательную среду образовательной организации, веб-камеры, коммуникационное оборудование, обеспечивающее доступ к сети интернет (проводное соединение и беспроводное соединение по технологии Wi-Fi)	Microsoft Windows 7 pro Лицензия №49487340 Microsoft Office 2007 Лицензия №49487340
Помещение для самостоятельной работы обучающихся (ауд. 333/А)	Мебель: учебная мебель Комплект специализированной мебели: компьютерные столы Оборудование: компьютерная техника с подключением к информационно-коммуникационной сети «Интернет» и доступом в электронную информационно-образовательную среду образовательной организации, веб-камеры, коммуникационное оборудование, обеспечивающее доступ к сети ин-	Microsoft Windows XP Лицензия №44964701 Microsoft Office 2007 Лицензия №44964701

21.03.01 «Нефтегазовое дело»
«Технологии и оборудование нефтегазового дела»

Наименование помещений для самостоятельной работы обучающихся	Оснащенность помещений для самостоятельной работы обучающихся	Перечень лицензионного программного обеспечения / Реквизиты подтверждающего документа
	тернет (проводное соединение и беспроводное соединение по технологии Wi-Fi)	

7. ТЕКУЩИЙ КОНТРОЛЬ УСПЕВАЕМОСТИ И ПРОМЕЖУТОЧНАЯ АТТЕСТАЦИЯ

Проверка достижения результатов обучения по дисциплине осуществляется в рамках текущего контроля успеваемости и промежуточной аттестации.

7.1. Текущий контроль успеваемости

Текущий контроль успеваемости включает в себя мероприятия по оцениванию выполнения заданий на практических занятиях, заданий для самостоятельной работы. Мероприятия текущего контроля успеваемости приведены в таблице 7.1.

Таблица 7.1 – Мероприятия текущего контроля успеваемости

Обозначение	Наименование	Форма контроля
ПР01.	Разработка совместно с подрядчиком оперативного плана ликвидации аварии и доведение плана до персонала	реферат
ПР02.	Виды документации используемые для организации функционирования транспортировочной системы в нефтегазовой отрасли.	реферат
ПР03..	Виды документации по организации процесса хранения на предприятиях нефти и сопутствующего газа.	реферат
СР01.	Изучить правила по охране труда в нефтяной и газовой промышленности	реферат
СР02.	Сертификация технических устройств на нефтегазовых производственных объектах. Требования к техническим устройствам, применяемым на нефтегазовых производственных объектах.	реферат

7.2. Промежуточная аттестация

Формы промежуточной аттестации по дисциплине приведены в таблице 7.2.

Таблица 7.2 – Формы промежуточной аттестации

Обозначение	Форма отчетности	Очная
Экз03	Экзамен	3 семестр

8. ФОНД ОЦЕНОЧНЫХ СРЕДСТВ

8.1. Оценочные средства

Оценочные средства соотнесены с результатами обучения по дисциплине и индикаторами достижения компетенций.

ИД-1 (ОПК-7) знание основных видов и содержания макетов производственной документации, связанных с профессиональной деятельностью

Результаты обучения	Контрольные мероприятия
знает основные виды производственной документации и их содержание, связанные с транспортировкой и хранением продукта в нефтегазовом комплексе.	ПР01, СР01, Экз03

Темы реферата ПР01

1. Основные административные документы по качеству нефти, маркировке, упаковке, транспортированию и хранению нефти.
2. Общая характеристика технологических процессов и режимов функционирования производственно-транспортной подсистемы ПХО.

Темы реферата СР01

1. Правовая база по учету и хранению нефти и газа в РФ.
2. Нормативные требования к хранилищу нефти и газа.

ИД-2 (ОПК-7) умение обобщать информацию и заносить в бланки макетов в соответствии с действующими нормативами

Результаты обучения	Контрольные мероприятия
умеет обобщать информацию из различных источников данных, систематизировать ее в соответствии с действующими нормативно-техническими актами.	ПР02, СР02, Экз03

Темы реферата ПР02

1. Поставка газа потребителю и режимы газопользования. Порядок заключения договора на поставку природного газа.
2. Осуществления Государственного контроля и надзора по вопросам соблюдения требований правил, норм и другой нормативной документации, технического состояния газоиспользующего оборудования и узлов учета газа осуществляется уполномоченными государственными органами.

Темы реферата СР02

1. Инструкции о порядке действий при выявлении нарушений правил транспортировки и хранения природного газа.
2. Правила определения показателей надежности и качества услуг по транспортировке газа по газораспределительным сетям

ИД-3 (ОПК-7) владеет навыками составления отчетов, обзоров, справок, заявок и др., опираясь на реальную ситуацию

Результаты обучения	Контрольные мероприятия
владеет навыками составления отчетов нормативных актов, актов осмотра оборудования, заключений на основе полученной информации.	ПР03, Экз03

Темы реферата ПР03

1. Порядок оформления документов при выявлении нарушений правил транспортировки и хранения продукта в нефтегазовом комплексе
2. Правовое регулирование доступа к газотранспортным системам в процессе транспортирование газа по магистральным трубопроводам

Вопросы к экзамену

1. Основные организационно-правовые формы в нефтяной и газовой промышленности в Российской Федерации.
2. Правила по охране труда в нефтяной и газовой промышленности.
3. Права, обязанности, организация работы и должностная инструкция в нефтяной и газовой промышленности РФ.
4. Нормативно техническая документация на строительство нефтяных и газовых хранилищ (групповой проект, программа и рабочий план)
5. Правила эксплуатации технологического оборудования и технических средств контроля процесса транспортировки и хранения нефти и газа.
6. Перечень необходимой проектно-технической документации для осуществления хранения и транспортировки нефти и газа.
7. Контроль и ведения журнала осмотра оборудования для хранения и транспортировки нефти и газа.
8. Правила ответственного хранения нефти и газа на нефтеперерабатывающем комплексе.
9. Ознакомление с инструкциями по безаварийному ведению транспортировочных работ нефти и газа.
10. Служебная документация в случае ЧС на газовом или нефтяном трубопроводах.
11. Инструкции по предупреждению и ликвидации осложнений и аварий при транспортировке продуктов нефтегазового комплекса.
12. Процедура расследования причин аварий и оформления сопроводительной документации во время транспортировки и хранения продукта на нефтегазовом комплексе.

8.2. Критерии и шкалы оценивания

Для контрольных мероприятий устанавливается минимальное и максимальное количество баллов в соответствии с таблицей 8.2.

Контрольное мероприятие считается пройденным успешно при условии набора количества баллов не ниже минимального.

Результат обучения по дисциплине считается достигнутым при успешном прохождении обучающимся всех контрольных мероприятий, относящихся к данному результату обучения.

Таблица 8.2 – Шкалы оценивания контрольных мероприятий

Обозначение	Наименование	Форма контроля	Количество баллов	
			min	max
ПР01.	Разработка совместно с подрядчиком оперативного плана ликвидации аварии и доведение плана до персонала	реферат	2	5
ПР02.	Виды документации использующиеся для организации функционирования транспортировочной системы в нефтегазовой отрасли.	реферат	2	5
ПР03..	Виды документации по организации процесса хранения на предприятиях нефти и сопутствующего газа.	реферат	2	5
СР01.	Изучить правила по охране труда в нефтяной и газовой промышленности	реферат	2	5
СР02.	Сертификация технических устройств на нефтегазовых производственных объектах. Требования к техническим устройствам, применяемым на нефтегазовых производственных объектах.	реферат	2	5
Экз01	Экзамен	экзамен	8	20

Практические занятия ПР01, ПР02, ПР03, задания для самостоятельной работы СР01, СР02.

Описание результата деятельности обучающегося	Оценка
<i>Задание не выполнено</i>	0
<i>Тема задания в работе не раскрыта</i>	1
<i>Тема задания в работе не раскрыта полностью, но есть концептуальные положения взгляда обучающегося на проблему</i>	2
<i>Задание выполнено полностью, но есть противоречия в рассуждениях и высказывания, не соответствующие современному состоянию науки</i>	3
<i>Задание выполнено полностью, показано владение основными положениями данного раздела учебной дисциплины</i>	4
<i>Задание выполнено полностью, продемонстрировано творческое восприятие современных подходов к выполнению задачи профессиональной деятельности</i>	5

Экзамен (Экз03).

Задание состоит из 2 теоретических вопросов.

Каждый теоретический вопрос оценивается максимально 10 баллами. Максимальное суммарное количество баллов – 20.

Критерии оценивания ответа на теоретический вопрос

Показатель	Максимальное количество баллов
Знание определений основных понятий, грамотное употребление понятий	2
Полнота раскрытия вопроса	3
Умение раскрыть взаимосвязи между отдельными компонентами	3

(понятиями и моделями, теоремами и их применением, данными и формулами и т.п.)	
Ответы на дополнительные вопросы	2
Всего	10

Результат обучения по дисциплине считается достигнутым при получении обучающимся оценки «зачтено», «удовлетворительно», «хорошо», «отлично» по каждому из контрольных мероприятий, относящихся к данному результату обучения.

МИНИСТЕРСТВО НАУКИ И ВЫСШЕГО ОБРАЗОВАНИЯ РОССИЙСКОЙ ФЕДЕРАЦИИ
Федеральное государственное бюджетное образовательное учреждение
высшего образования

«Тамбовский государственный технический университет»
(ФГБОУ ВО «ТГТУ»)

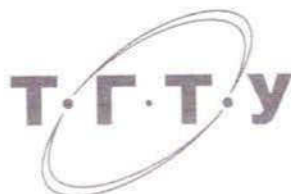

УТВЕРЖДАЮ

Директор Технологического института

 Д.Л. Полушкин
« 21 » января 2021 г.

РАБОЧАЯ ПРОГРАММА ДИСЦИПЛИНЫ

Б1.О.18 Гидравлика и нефтегазовая гидромеханика

(шифр и наименование дисциплины в соответствии с утвержденным учебным планом подготовки)

Направление

21.03.01 Нефтегазовое дело

(шифр и наименование)

Профиль

Технологии и оборудование нефтегазового дела

(наименование профиля образовательной программы)

Формы обучения: очная

Кафедра: Технологические процессы, аппараты и техносферная безопасность

(наименование кафедры)

Составитель:

К.Т.Н., доцент
степень, должность

подпись

А.Н. Колиух
инициалы, фамилия

Заведующий кафедрой

подпись

Н.С. Гатапова
инициалы, фамилия

Тамбов 2021

1. ПЛАНИРУЕМЫЕ РЕЗУЛЬТАТЫ ОБУЧЕНИЯ ПО ДИСЦИПЛИНЕ И ЕЕ МЕСТО В СТРУКТУРЕ ОПОП

Цель освоения дисциплины – достижение планируемых результатов обучения (таблица 1.1), соотнесенных с индикаторами достижения компетенций и целью реализации ОПОП.

Дисциплина входит в состав части образовательной программы, формируемой участниками образовательных отношений.

Таблица 1.1 – Результаты обучения по дисциплине

Код, наименование индикатора	Результаты обучения по дисциплине
ОПК-1 Способен решать задачи, относящиеся к профессиональной деятельности, применяя методы моделирования, математического анализа, естественнонаучные и общинженерные знания	
ИД-29 (ОПК-1) знание физических законов движения жидкостей и газов, основ гидростатики и гидродинамики, принципов работы гидравлических аппаратов и гидромашин	знает распределение давления в покоящейся жидкости
	формулирует основные законы движения вязких жидкостей и газов
	знает подобие гидродинамических процессов, метод размерностей
	знает законы распределения скоростей и сопротивлений при ламинарных и турбулентных течениях в трубах
	знает, как изменение давления при гидравлическом ударе в трубах
	знает линейный закон фильтрации, пределы применимости закона Дарси, причины его нарушения
ИД-30 (ОПК-1) умение выполнять технологические расчёты трубопроводов, гидравлических аппаратов и гидромашин и использовать их в технологических схемах	умеет проводить практические расчеты различных емкостей (резервуаров), применяемых для сбора, хранения и подготовки нефти к транспорту
	умеет проводить расчеты простых и сложных трубопроводов
	умеет проводить расчеты при истечении жидкости через насадки, при переменном напоре, через водосливы.
	умеет проводить практические расчеты силового воздействия потока на ограничивающие его стенки
	умеет решать и проводить анализ задач по темам: распределение давления и дебита для одномерных фильтрационных потоков
ИД-31 (ОПК-1) владение методическими основами решения задач прикладной гидравлики и проектирования типовых трубопроводных сетей и гидравлических аппаратов	владеет методиками гидравлических расчетов гидродинамических систем
	владеет методами оптимизации гидродинамических процессов
	владеет методами гидродинамического расчета и анализа режимов работы технологического оборудования и гидравлических аппаратов

Результаты обучения по дисциплине достигаются в рамках осуществления всех видов контактной и самостоятельной работы обучающихся в соответствии с утвержденным учебным планом.

Индикаторы достижения компетенций считаются сформированными при достижении соответствующих им результатов обучения.

2. ОБЪЁМ ДИСЦИПЛИНЫ

Объем дисциплины составляет 8 зачетных единиц.

Ниже приведено распределение общего объема дисциплины (в академических часах) в соответствии с утвержденным учебным планом.

Виды работ	Форма обучения	
	Очная	
	3 семестр	4 семестр
<i>Контактная работа</i>	84	19
занятия лекционного типа	32	
лабораторные занятия	16	
практические занятия	32	16
курсовое проектирование		2
консультации	2	
промежуточная аттестация	2	1
<i>Самостоятельная работа</i>	132	53
<i>Всего</i>	216	72

3. СОДЕРЖАНИЕ ДИСЦИПЛИНЫ

Тема 1. Введение. Определение гидравлики как науки и ее связь с другими дисциплинами.

Введение. Определение гидравлики как науки и ее связь с другими дисциплинами. Краткая история развития гидравлики. Понятие о структуре жидкости. Основные физические свойства жидкостей. Понятие идеальной жидкости.

СР01 Определение гидравлики и нефтегазовой гидромеханики.

Тема 2. Гидростатика.

Гидростатическое давление и его свойства. Дифференциальные уравнения равновесия жидкости и их интегрирование. Основное уравнение гидростатики. Закон Паскаля. Сила давления жидкости на плоские поверхности. Центр давления и определение его координат. Сила давления жидкости на цилиндрические поверхности. Закон Архимеда. Устойчивость плавающих тел.

ПР01 Основное уравнение гидростатики. Закон Паскаля. Закон Архимеда. Устойчивость плавающих тел.

СР02. Понятие о ньютоновских и неньютоновских жидкостях. Многофазные и однофазные системы.

СР03 Единицы измерений и размерности давлений.

СР04 Свойства, которыми обладает гидростатическое давление.

СР05 Основное уравнение гидростатики.

СР06 Закон Паскаля.

СР07 Определение гидростатического давления при помощи пьезометров.

СР08 Пьезометрическая высота.

СР09 Гидростатическое давление в точке.

СР10 Приборы для измерения давления.

СР11 Дифференциальные уравнения равновесия жидкости.

СР 12 Поверхности уровня.

СР 13 Какие параметры жидкости связывает основное дифференциальное уравнение гидростатики?

СР14 Закон Паскаля. Физический смысл закона Паскаля.

СР15 Относительный покой жидкости.

СР16 Сообщающиеся сосуды.

СР17 Абсолютное давление.

СР18 Избыточное давление.

СР19 Вакуумметрическое давление.

СР20 Вакуумметрическая высота.

СР21 Силы гидростатического давления жидкости на стенки.

СР22 Силы давления на плоскую стенку.

СР23 Силы давления жидкости на дно сосуда.

СР24 Силы давления жидкости на цилиндрическую стенку.

СР25 Давление жидкости на стенки труб.

СР26 Закон Архимеда.

СР27 Остойчивость плавающего тела.

СР28 Гидростатический парадокс.

СР29 Гидростатические машины.

Тема 3. Динамика жидкости.

Основные понятия, определения и законы движения жидкости. Уравнение расхода. Условие неразрывности течения. Уравнение Бернулли для элементарной струйки идеальной жидкости и целого потока реальной жидкости. Геометрический и энергетический смысл уравнения Бернулли. Примеры использования уравнения Бернулли в технике.

ПР02 Уравнение Бернулли для элементарной струйки идеальной жидкости и целого потока реальной жидкости. Геометрический и энергетический смысл уравнения Бернулли.

ЛР01 Изучение режимов движения жидкости

СР30 Основные понятия кинематики и динамики жидкости.

СР31 Расход жидкости.

СР32 Элементы потока жидкости.

СР33 Приборы, предназначенные для измерения расхода жидкости.

СР34 Мощность потока жидкости.

СР35 Понятие об удельной энергии потока жидкости.

СР36 Установившееся и неустановившееся движения жидкости.

СР37 Живое сечение потока.

СР38 Уравнение неразрывности потока.

СР39 Объемный, весовой и массовый расходы жидкости.

СР40 Уравнение Бернулли для струйки идеальной жидкости.

СР41 Уравнение Бернулли для потока реальной жидкости.

СР42 Уравнение Бернулли для потока идеальной жидкости.

СР43 Отличие уравнения Бернулли для идеальных и реальных жидкостей.

СР44 Особенности составления уравнения Бернулли для объемных гидроприводов.

СР45 Режимы течения жидкости.

СР46 Основы гидродинамического подобия.

СР47 Средние скорости потока жидкости.

СР48 Понятие о кавитации жидкости.

Тема 4. Гидравлические сопротивления.

Режимы движения жидкости. Основное уравнение равномерного движения. Общая формула для потерь напора по длине. Коэффициент гидравлического трения. Местные сопротивления. Основные их виды. Потери напора при внезапном расширении потока. Формула Борда-Карно. Взаимное влияние местных сопротивлений.

ПР03 Коэффициент гидравлического трения. Местные сопротивления. Основные их виды. Потери напора при внезапном расширении потока.

ЛР02 Определение гидравлических сопротивлений трубопроводов.

СР49 Основные зоны (по графику Никурадзе) и их физический смысл.

СР50 Расчет простых трубопроводов.

СР51 Классификация трубопроводов.

СР52 Потери давления в трубопроводах.

СР53 Местные сопротивления.

Тема 5. Гидравлический расчет напорных трубопроводов.

Виды трубопроводов. Основные расчетные зависимости. Расчет простых коротких и длинных трубопроводов. Основные типы задач. Сложные трубопроводы. Расчет последовательно и параллельно соединенного трубопровода, разветвленного трубопровода. Гидравлический удар в трубах.

ПР04 Расчет простых коротких и длинных трубопроводов. Основные типы задач. Сложные трубопроводы. Расчет последовательно и параллельно соединенного трубопровода, разветвленного трубопровода.

СР54 Какие конструктивные элементы в трубопроводах создают местные сопротивления?

СР55 Понятие об эквивалентной длине.

СР56 Гидравлические сопротивления.

Тема 6. Истечение жидкости из отверстий и через насадки.

Истечение жидкости из малого отверстия при постоянном напоре. Истечение жидкости из большого отверстия в атмосферу и под уровень. Истечение жидкости через насадки. Истечение жидкости при переменном напоре. Истечение через водосливы. Истечение жидкости из малого отверстия при постоянном напоре. Истечение жидкости из большого отверстия в атмосферу и под уровень. Истечение жидкости через насадки. Истечение жидкости при переменном напоре. Истечение через водосливы.

ПР05 Истечение жидкости через насадки. Истечение жидкости при переменном напоре. Истечение через водосливы.

СР56 Истечения жидкости через отверстия и насадки.

СР57 Чем обусловлено сжатие струи и как оценить степень сжатие струи?

СР58 Какое отверстие называют затопленным?

СР59 Определение времени полного опорожнения резервуара через отверстие в его дне.

СР60 Какой напор жидкости называют переменным?

СР61 Коэффициент скорости жидкости, истекающей через цилиндрический насадок.

СР65 Истечение жидкости через отверстие в толстой стенке.

Тема 7. Движение грунтовых вод.

Основной закон фильтрации. Коэффициент фильтрации. Равномерное и неравномерное движение грунтового напора. Формы кривых депрессии. Фильтрация воды через земляные перемычки к колодцам и водосборным галереям.

ПР06 Закон фильтрования. Режимы. Фильтрация воды через земляные перемычки.

ЛР03 Изучение основных закономерностей процесса фильтрования

Курсовое проектирование

Тема курсовой работы: "Расчет параметров распределительной сети".

Состоит из 2х задач.

Задача №1. Рассчитать пропускную способность сложного газопровода природного газа, схема которого представлена на рисунке (по вариантам). Диаметры и длины участков представлены в таблице (по вариантам).

Начальное давление в системе составляет (по вариантам) (точка P_n), конечное давление в системе равно (по вариантам) (точка P_k). Средняя температура перекачиваемого

газа составляет (по вариантам) Шероховатость трубы $\Delta = 0,5$ мм. Найти давления в узловых точках и эквивалентный диаметр трубопровода.

Задача №2. Рассчитать диаметры участков распределительной сети природного газа, схема которого представлена на рисунке (по вариантам). Найти давления в узловых точках. Определить начальное давление, необходимое для снабжения газом всех потребителей. Длины участков представлены в таблице (по вариантам). Расход для потребителей представлен в таблице (по вариантам). Конечное избыточное давление в системе равно $0,05 \text{ кгс/см}^2$. (точка Р(к)). Средняя температура перекачиваемого газа составляет 293 К. Шероховатость трубы $k = 0,5$ мм.

Требования для допуска курсовой работы к защите.

Курсовая работа должна соответствовать выбранной теме, содержать все основные разделы в соответствии с заданием, должна быть оформлена в соответствии с СТО ФГБОУ ВО «ТГТУ» 07-2017 «Выпускные квалификационные работы и курсовые проекты (работы). Общие требования».

4. ПЕРЕЧЕНЬ УЧЕБНОЙ ЛИТЕРАТУРЫ, ИНФОРМАЦИОННЫХ РЕСУРСОВ И ТЕХНОЛОГИЙ

4.1 Основная литература

1. Подземная гидромеханика [Электронный ресурс]/ К.С. Басниев [и др.].— Электрон. текстовые данные.— Москва, Ижевск: Регулярная и хаотическая динамика, Ижевский институт компьютерных исследований, 2006.— 488 с.— Режим доступа: <http://www.iprbookshop.ru/16594.html>.— ЭБС «IPRbooks».

2. Процессы и аппараты химической технологии, учебное пособие для вузов / Ю.А Комиссаров, Л.С. Гордеев, Д.П. Вент; Под ред. Ю.А. Комиссарова. – М.: Химия, 2011. – 1230 с.

4.2 Дополнительная литература

3. Павлов, К.Ф. Примеры и задачи по курсу процессов и аппаратов химической технологии : учебное пособие для вузов / К. Ф. Павлов, П. Г. Романков, А. А. Носков. – М.: ООО ТИД «Альянс», 2006. – 576 с.

4. Фролов, В.Ф. Лекции по курсу «Процессы и аппараты химической технологии»: учебное пособие для вузов / В. Ф. Фролов. – СПб.: Химиздат, 2003. – 608 с.

5. Гидромеханические процессы : метод. указания к лабораторным работам / сост.: Н.Ц. Гатапова, В.А. Набатов, А.Н. Колиух, А.Н. Пахомов, А.Ю. Орлов, Ю.В. Пахомова; под ред. В.И. Коновалова. - Тамбов: Изд-во ГОУ ВПО ТГТУ, 2010. – 16 с.

6. Тимонин, А.С. Основы конструирования и расчета химико- технологического и природоохранного оборудования : справочник: в 3 т./ А.С. Тимонин. – Калуга: Изд-во Н.Бочкаревой, 2006.

4.3. Интернет-ресурсы, в том числе современные профессиональные базы данных и информационные справочные системы

Университетская информационная система «РОССИЯ» <https://uisrussia.msu.ru>

Справочно-правовая система «Консультант+» <http://www.consultant-urist.ru>

Справочно-правовая система «Гарант» <http://www.garant.ru>

База данных Web of Science <https://apps.webofknowledge.com/>

База данных Scopus <https://www.scopus.com>

Портал открытых данных Российской Федерации <https://data.gov.ru>

База открытых данных Министерства труда и социальной защиты РФ <https://rosmintrud.ru/opendata>

База данных Научной электронной библиотеки eLIBRARY.RU <https://elibrary.ru/>

База данных профессиональных стандартов Министерства труда и социальной защиты РФ <http://profstandart.rosmintrud.ru/obshchiy-informatsionnyy-blok/natsionalnyy-reestr-professionalnykh-standartov/>

Базы данных Министерства экономического развития РФ <http://www.economy.gov.ru>

База открытых данных Росфинмониторинга <http://www.fedsfm.ru/opendata>

Электронная база данных «Издательство Лань» <https://e.lanbook.com>

Электронная библиотечная система «IPRbooks» <http://www.iprbookshop.ru>

База данных «Электронно-библиотечная система «ЭБС ЮРАЙТ» <https://www.biblio-online.ru>

База данных электронно-библиотечной системы ТГТУ <http://elib.tstu.ru>

Федеральная государственная информационная система «Национальная электронная библиотека» <https://нэб.рф>

Национальный портал онлайн обучения «Открытое образование» <https://openedu.ru>
Электронная база данных "Polpred.com Обзор СМИ" <https://www.polpred.com>
Официальный сайт Федерального агентства по техническому регулированию и метрологии <http://protect.gost.ru/>

Ресурсы электронной информационно-образовательной среды университета представлены в локальном нормативном акте «Положение об электронной информационно-образовательной среде Тамбовского государственного технического университета».

Электронные образовательные ресурсы, к которым обеспечен доступ обучающихся, в т.ч. приспособленные для использования инвалидами и лицами с ограниченными возможностями здоровья, приведены на официальном сайте университета в разделе «Университет»-«Сведения об образовательной организации»-«Материально-техническое обеспечение и оснащённость образовательного процесса».

Сведения о лицензионном программном обеспечении, используемом в образовательном процессе, представлены на официальном сайте университета в разделе «Образование»-«Учебная работа»-«Доступное программное обеспечение».

5. МЕТОДИЧЕСКИЕ УКАЗАНИЯ ДЛЯ ОБУЧАЮЩИХСЯ ПО ОСВОЕНИЮ ДИСЦИПЛИНЫ

Планирование и организация времени, необходимого для изучения дисциплины.

Важным условием успешного освоения дисциплины является создание Вами системы правильной организации труда, позволяющей распределить учебную нагрузку равномерно в соответствии с графиком образовательного процесса. Большую помощь в этом может оказать составление плана работы на семестр, месяц, неделю, день. Его наличие позволит подчинить свободное время целям учебы, трудиться более успешно и эффективно. С вечера всегда надо распределять работу на завтрашний день. В конце каждого дня целесообразно подвести итог работы: тщательно проверить, все ли выполнено по намеченному плану, не было ли каких-либо отступлений, а если были, по какой причине они произошли. Нужно осуществлять самоконтроль, который является необходимым условием Вашей успешной учебы. Если что-то осталось невыполненным, необходимо изыскать время для завершения этой части работы, не уменьшая объема недельного плана. Все задания к практическим занятиям, а также задания, вынесенные на самостоятельную работу, рекомендуется выполнять непосредственно после соответствующей темы лекционного курса, что способствует лучшему усвоению материала, позволяет своевременно выявить и устранить «пробелы» в знаниях, систематизировать ранее пройденный материал, на его основе приступить к овладению новыми знаниями и навыками.

Система университетского обучения основывается на рациональном сочетании нескольких видов учебных занятий (в первую очередь, лекций и практических занятий), работа на которых обладает определенной спецификой.

Подготовка к лекциям.

Знакомство с дисциплиной происходит уже на первой лекции, где от Вас требуется не просто внимание, но и самостоятельное оформление конспекта. При работе с конспектом лекций необходимо учитывать тот фактор, что одни лекции дают ответы на конкретные вопросы темы, другие – лишь выявляют взаимосвязи между явлениями, помогая студенту понять глубинные процессы развития изучаемого предмета как в истории, так и в настоящее время.

Конспектирование лекций – сложный вид вузовской аудиторной работы, предполагающий интенсивную умственную деятельность студента. Конспект является полезным тогда, когда записано самое существенное и сделано это Вами. Не надо стремиться записать дословно всю лекцию. Такое «конспектирование» приносит больше вреда, чем пользы. Целесообразно вначале понять основную мысль, излагаемую лектором, а затем записать ее. Желательно запись осуществлять на одной странице листа или оставляя поля, на которых позднее, при самостоятельной работе с конспектом, можно сделать дополнительные записи, отметить непонятные места.

Конспект лекции лучше подразделять на пункты, соблюдая красную строку. Этому в большой степени будут способствовать вопросы плана лекции, предложенные преподавателям. Следует обращать внимание на акценты, выводы, которые делает лектор, отмечая наиболее важные моменты в лекционном материале замечаниями «важно», «хорошо запомнить» и т.п. Можно делать это и с помощью разноцветных маркеров или ручек, подчеркивая термины и определения.

Целесообразно разработать собственную систему сокращений, аббревиатур и символов. Однако при дальнейшей работе с конспектом символы лучше заменить обычными словами для быстрого зрительного восприятия текста.

Работая над конспектом лекций, Вам всегда необходимо использовать не только учебник, но и ту литературу, которую дополнительно рекомендовал лектор. Именно такая

серьезная, кропотливая работа с лекционным материалом позволит глубоко овладеть теоретическим материалом.

Подготовка к практическим занятиям.

Подготовку к каждому практическому занятию Вы должны начать с ознакомления с планом практического занятия, который отражает содержание предложенной темы. Тщательное продумывание и изучение вопросов плана основывается на проработке текущего материала лекции, а затем изучения обязательной и дополнительной литературы, рекомендованной к данной теме. Все новые понятия по изучаемой теме необходимо выучить наизусть и внести в глоссарий, который целесообразно вести с самого начала изучения курса.

Результат такой работы должен проявиться в Вашей способности свободно ответить на теоретические вопросы практикума, выступать и участвовать в коллективном обсуждении вопросов изучаемой темы, правильно выполнять практические задания и контрольные работы.

В процессе подготовки к практическим занятиям, Вам необходимо обратить особое внимание на самостоятельное изучение рекомендованной литературы. При всей полноте конспектирования лекции в ней невозможно изложить весь материал из-за лимита аудиторных часов. Поэтому самостоятельная работа с учебниками, учебными пособиями, научной, справочной литературой, материалами периодических изданий и Интернета является наиболее эффективным методом получения дополнительных знаний, позволяет значительно активизировать процесс овладения информацией, способствует более глубокому усвоению изучаемого материала, формирует у Вас отношение к конкретной проблеме.

Рекомендации по работе с литературой.

Работу с литературой целесообразно начать с изучения общих работ по теме, а также учебников и учебных пособий. Далее рекомендуется перейти к анализу монографий и статей, рассматривающих отдельные аспекты проблем, изучаемых в рамках курса, а также официальных материалов и неопубликованных документов (научно-исследовательские работы, диссертации), в которых могут содержаться основные вопросы изучаемой проблемы.

Работу с источниками надо начинать с ознакомительного чтения, т.е. просмотреть текст, выделяя его структурные единицы. При ознакомительном чтении закладками отмечаются те страницы, которые требуют более внимательного изучения.

В зависимости от результатов ознакомительного чтения выбирается дальнейший способ работы с источником. Если для разрешения поставленной задачи требуется изучение некоторых фрагментов текста, то используется метод выборочного чтения. Если в книге нет подробного оглавления, следует обратить внимание ученика на предметные и именные указатели.

Избранные фрагменты или весь текст (если он целиком имеет отношение к теме) требуют вдумчивого, неторопливого чтения с «мысленной проработкой» материала. Такое чтение предполагает выделение: 1) главного в тексте; 2) основных аргументов; 3) выводов. Особое внимание следует обратить на то, вытекает тезис из аргументов или нет.

Необходимо также проанализировать, какие из утверждений автора носят проблематичный, гипотетический характер, и уловить скрытые вопросы.

Понятно, что умение таким образом работать с текстом приходит далеко не сразу. Наилучший способ научиться выделять главное в тексте, улавливать проблематичный характер утверждений, давать оценку авторской позиции – это сравнительное чтение, в ходе которого Вы знакомитесь с различными мнениями по одному и тому же вопросу, сравниваете весомость и доказательность аргументов сторон и делаете вывод о наибольшей убедительности той или иной позиции.

Если в литературе встречаются разные точки зрения по тому или иному вопросу из-за сложности прошедших событий и правовых явлений, нельзя их отвергать, не разобравшись. При наличии расхождений между авторами необходимо найти рациональное зерно у каждого из них, что позволит глубже усвоить предмет изучения и более критично оценивать изучаемые вопросы. Знакомясь с особыми позициями авторов, нужно определять их схожие суждения, аргументы, выводы, а затем сравнивать их между собой и применять из них ту, которая более убедительна.

Следующим этапом работы с литературными источниками является создание конспектов, фиксирующих основные тезисы и аргументы. Можно делать записи на отдельных листах, которые потом легко систематизировать по отдельным темам изучаемого курса. Другой способ – это ведение тематических тетрадей-конспектов по одной какой-либо теме. Большие специальные работы монографического характера целесообразно конспектировать в отдельных тетрадях. Здесь важно вспомнить, что конспекты пишутся на одной стороне листа, с полями и достаточным для исправления и ремарок межстрочным расстоянием (эти правила соблюдаются для удобства редактирования). Если в конспектах приводятся цитаты, то непременно должно быть дано указание на источник (автор, название, выходные данные, № страницы). Впоследствии эта информация может быть использована при написании текста реферата или другого задания.

Таким образом, при работе с источниками и литературой важно уметь:

- сопоставлять, сравнивать, классифицировать, группировать, систематизировать информацию в соответствии с определенной учебной задачей;
- обобщать полученную информацию, оценивать прослушанное и прочитанное;
- фиксировать основное содержание сообщений; формулировать, устно и письменно, основную идею сообщения; составлять план, формулировать тезисы;
- готовить и презентовать развернутые сообщения типа доклада;
- работать в разных режимах (индивидуально, в паре, в группе), взаимодействуя друг с другом;
- пользоваться реферативными и справочными материалами;
- контролировать свои действия и действия своих товарищей, объективно оценивать свои действия;
- обращаться за помощью, дополнительными разъяснениями к преподавателю, другим студентам;
- пользоваться лингвистической или контекстуальной догадкой, словарями различного характера, различного рода подсказками, опорам в тексте (ключевые слова, структура текста, предваряющая информация и др.);
- использовать при говорении и письме перифраз, синонимичные средства, словоописания общих понятий, разъяснения, примеры, толкования, «словотворчество»;
- повторять или перефразировать реплику собеседника в подтверждении понимания его высказывания или вопроса;
- обратиться за помощью к собеседнику (уточнить вопрос, переспросить и др.);
- использовать мимику, жесты (вообще и в тех случаях, когда языковых средств не хватает для выражения тех или иных коммуникативных намерений).

Подготовка к промежуточной аттестации.

При подготовке к промежуточной аттестации целесообразно:

- внимательно изучить перечень вопросов и определить, в каких источниках находятся сведения, необходимые для ответа на них;
- внимательно прочитать рекомендованную литературу;
- составить краткие конспекты ответов (планы ответов).

6. МАТЕРИАЛЬНО-ТЕХНИЧЕСКАЯ БАЗА

По всем видам учебной деятельности в рамках дисциплины используются аудитории, оснащенные необходимым специализированным оборудованием.

Наименование специальных помещений	Оснащенность специальных помещений	Перечень лицензионного программного обеспечения / Реквизиты подтверждающего документа
3	4	5
учебные аудитории для проведения занятий лекционного типа	Мебель: учебная мебель Технические средства: экран, проектор, компьютер	MS Office, Windows / Корпоративные академические лицензии бессрочные Microsoft Open License №47425744, 48248803, 41251589, 46314939, 44964701, 43925361, 45936776, 47425744, 41875901, 41318363, 60102643; AutoCAD 2015, 2016, 2017, 2018, программные продукты Autodesk по программе стратегического партнерства в сфере образования между корпорацией Autodesk и образовательным учреждением, Договор #110001637279
учебные аудитории для проведения занятий семинарского типа, групповых и индивидуальных консультаций, текущего контроля и промежуточной аттестации Аудитория для курсового проектирования (выполнения курсовых работ)	Мебель: учебная мебель Технические средства: экран, проектор, компьютер	
учебные аудитории для проведения лабораторных работ.	Мебель: учебная мебель Технические средства: фильтр рамный; установка для исследования процесса осаждения; установка для исследования процесса псевдооживления; лабораторная установка для изучения процесса передачи тепла, состоящая из теплообменника «труба в трубе», термометров, ротаметров; лабораторная установка для изучения работы парокompрессионной холодильной машины;	
учебные аудитории для курсового проектирования (выполнения курсовых работ)	Мебель: учебная мебель	

Для самостоятельной работы обучающихся предусмотрены помещения, укомплектованные специализированной мебелью, оснащенные компьютерной техникой с возможностью подключения к сети «Интернет» и обеспечением доступа в электронную информационно-образовательную среду университета.

Наименование помещений для самостоятельной работы обучающихся	Оснащенность помещений для самостоятельной работы обучающихся	Перечень лицензионного программного обеспечения / Реквизиты подтверждающего документа
Помещение для самостоятельной работы обучающихся (читальный зал Научной библиотеки)	Мебель: учебная мебель Комплект специализированной мебели: компьютерные столы Оборудование: компьютерная техника с подключением к информационно-коммуникационной сети «Интернет» и доступом в электронную информационно-образовательную среду образовательной организации, веб-камеры, коммуникационное оборудование, обеспечивающее доступ к сети интернет (проводное соединение и беспроводное соединение по технологии Wi-Fi)	Microsoft Windows 7 pro Лицензия №49487340 Microsoft Office2007 Лицензия №49487340

21.03.01 «Нефтегазовое дело»
«Технологии и оборудование нефтегазового дела»

Наименование помещений для самостоятельной работы обучающихся	Оснащенность помещений для самостоятельной работы обучающихся	Перечень лицензионного программного обеспечения / Реквизиты подтверждающего документа
Помещение для самостоятельной работы обучающихся (ауд. 333/А)	Мебель: учебная мебель Комплект специализированной мебели: компьютерные столы Оборудование: компьютерная техника с подключением к информационно-коммуникационной сети «Интернет» и доступом в электронную информационно-образовательную среду образовательной организации, веб-камеры, коммуникационное оборудование, обеспечивающее доступ к сети интернет (проводное соединение и беспроводное соединение по технологии Wi-Fi)	Microsoft Windows XP Лицензия №44964701 Microsoft Office 2007 Лицензия №44964701

7. ТЕКУЩИЙ КОНТРОЛЬ УСПЕВАЕМОСТИ И ПРОМЕЖУТОЧНАЯ АТТЕСТАЦИЯ

Проверка достижения результатов обучения по дисциплине осуществляется в рамках текущего контроля успеваемости и промежуточной аттестации.

7.1. Текущий контроль успеваемости

Текущий контроль успеваемости включает в себя мероприятия по оцениванию выполнения заданий на практических занятиях, заданий для самостоятельной работы. Мероприятия текущего контроля успеваемости приведены в таблице 7.1.

Таблица 7.1 – Мероприятия текущего контроля успеваемости

Обозначение	Наименование	Форма контроля
ПР01	Основное уравнение гидростатики. Закон Паскаля. Закон Архимеда. Устойчивость плавающих тел.	опрос
ПР02	Уравнение Бернулли для элементарной струйки идеальной жидкости и целого потока реальной жидкости. Геометрический и энергетический смысл уравнения Бернулли.	опрос
ПР03	Коэффициент гидравлического трения. Местные сопротивления. Основные их виды. Потери напора при внезапном расширении потока.	опрос
ПР04	Расчет простых коротких и длинных трубопроводов. Основные типы задач. Сложные трубопроводы. Расчет последовательно и параллельно соединенного трубопровода, разветвленного трубопровода.	опрос
ПР05	Истечение жидкости через насадки. Истечение жидкости при переменном напоре. Истечение через водосливы.	опрос
ПР06	Закон фильтрования. Режимы. Фильтрация воды через земляные перемычки.	опрос
ЛР01	Определение поля скоростей в трубопроводе круглого сечения	Защита ЛР
ЛР02	Определение гидравлических сопротивлений трубопроводов	Защита ЛР
ЛР03	Изучение основных закономерностей процесса фильтрования	Защита ЛР

7.2. Промежуточная аттестация

Формы промежуточной аттестации по дисциплине приведены в таблице 7.2.

Таблица 7.2 – Формы промежуточной аттестации

Обозначение	Форма отчетности	Очная
Экз01	Экзамен	3 семестр
КР01	Защита КР	4 семестр

8. ФОНД ОЦЕНОЧНЫХ СРЕДСТВ

8.1. Оценочные средства

Оценочные средства соотнесены с результатами обучения по дисциплине и индикаторами достижения компетенций.

ИД-29 (ОПК-1) знание физических законов движения жидкостей и газов, основ гидростатики и гидродинамики, принципов работы гидравлических аппаратов и гидромашин

Результаты обучения	Контрольные мероприятия
знает распределение давления в покоящейся жидкости	Экз01, Защита КР
формулирует основные законы движения вязких жидкостей и газов	
знает подобие гидродинамических процессов, метод размерностей	
знает законы распределения скоростей и сопротивлений при ламинарных и турбулентных течениях в трубах	
знает, как изменение давления при гидравлическом ударе в трубах	
знает линейный закон фильтрации, пределы применимости закона Дарси, причины его нарушения	

Вопросы к экзамену Экз01

1. Краткая теория развития гидравлики.
2. Понятие жидкости.
3. Реальная и идеальная жидкости.
4. Методы гидравлических исследований.
5. Силы, действующие на жидкость.
6. Понятие давления.
7. Основные свойства жидкостей.
8. Гидростатическое давление и его свойства.
9. Уравнения равновесия.
10. Дифференциальные уравнения
11. Эйлера и их интегрирование.
12. Абсолютное и избыточное (манометрическое) давление.
13. Барометры и манометры.
14. Вакуум.
15. Пьезометры и вакуумметры.
16. Основное уравнение гидростатики.
17. Потенциальная удельная энергия жидкости.
18. Потенциальный (пьезометрический) напор.
19. Силы давления на плоские и кривые поверхности.
20. Центр давления.
21. Закон Архимеда.
22. Плавание тел.
23. Понятие о движении жидкости как непрерывной деформации сплошной материальной среды.
24. Установившееся и неустановившееся движение жидкости.
25. Напорное и безнапорное течение.
26. Линии токов жидкости и вихревые линии.

27. Плавное и резко изменяющееся движение.
28. Элементарная струйка, поток жидкости, живое сечение.
29. Гидравлический радиус, расход и средняя скорость.
30. Распределение массы в сплошной среде.
31. Уравнение неразрывности.
32. Понятие расхода.
33. Распределение сил в сплошной среде.
34. Объемные и поверхностные силы.
35. Уравнение Бернулли для установившегося движения жидкости.
36. Геометрическая и энергетическая интерпретация уравнения Бернулли.
37. Полный (гидродинамический) напор.
38. Принцип Вентури. Трубка пито.
39. Влияние различных факторов на движение жидкости.
40. Понятие о подобных потоках и критериях подобия.
41. Числа Рейнольдса, Фруда, Эйлера, Вебера.
42. Понятие о гидравлических сопротивлениях, виды потерь напора (местные и по длине).
43. Кавитация.
44. Общая формула для потерь напора по длине при установившемся равномерном движении жидкости.
45. Коэффициент Дарси.
46. Основное уравнение равномерного движения.
47. Касательные напряжения.
48. Обобщенный закон Ньютона.
49. Ламинарный и турбулентный режимы движения жидкости.
50. Критическое число Рейнольдса.
51. Пульсации скоростей при турбулентном режиме, мгновенная и осредненная местные скорости.
52. Потери напора по длине при ламинарном равномерном движении жидкости.
53. Распределение скоростей по живому сечению в цилиндрической трубе при ламинарном режиме.
54. Коэффициент Дарси при ламинарном движении.
55. Потери напора при турбулентном равномерном движении жидкости.
56. Механизм турбулизации потока: процесс перемешивания.
57. Ядро течения и пристенный слой. Кавитация.
58. Полуэмпирические теории турбулентности.
59. Коэффициент Дарси при турбулентном движении жидкости, экспериментальные методы его определения.
60. График Никурадзе.
61. Местные сопротивления, основные их виды.
62. Истечение жидкости из отверстий, насадков и из-под затворов.

Вопросы к защите курсовой работы КР01

1. Гидродинамические режимы движения газа.
2. Влияние режима движения газа на сопротивление.
3. Понятие эквивалентного диаметра.
4. Расчет максимальной длины трубопровода.
5. Нахождение сжимаемости газа.

ИД-30 (ОПК-1) умение выполнять технологические расчёты трубопроводов, гидравлических аппаратов и гидромашин и использовать их в технологических схемах

Результаты обучения	Контрольные мероприятия
умеет проводить практические расчеты различных емкостей (резервуаров), применяемых для сбора, хранения и подготовки нефти к транспорту	ПР01
умеет проводить расчеты простых и сложных трубопроводов	ПР02, ПР03
умеет проводить расчеты при истечении жидкости через насадки, при переменном напоре, через водосливы.	ПР04
умеет проводить практические расчеты силового воздействия потока на ограничивающие его стенки	ПР05
умеет решать и проводить анализ задач по темам: распределение давления и дебита для одномерных фильтрационных потоков	ПР06

Задания к опросу ПР01

1. Понятие жидкости.
2. Реальная и идеальная жидкости.
3. Методы гидравлических исследований.
4. Силы, действующие на жидкость.
5. Понятие давления.
6. Основные свойства жидкостей.
7. Гидростатическое давление и его свойства.
8. Уравнения равновесия.
9. Дифференциальные уравнения
10. Эйлера и их интегрирование.
11. Абсолютное и избыточное (манометрическое) давление.
12. Барометры и манометры.
13. Пьезометры и вакуумметры.
14. Основное уравнение гидростатики.
15. Потенциальная удельная энергия жидкости.
16. Потенциальный (пьезометрический) напор.
17. Силы давления на плоские и кривые поверхности.
18. Центр давления.
19. Закон Архимеда.

Задания к опросу ПР02

1. Понятие о движении жидкости как непрерывной деформации сплошной материальной среды.
2. Установившееся и неустановившееся движение жидкости.
3. Напорное и безнапорное течение.
4. Линии токов жидкости и вихревые линии.
5. Плавно и резко изменяющееся движение.
6. Элементарная струйка, поток жидкости, живое сечение.
7. Гидравлический радиус, расход и средняя скорость.
8. Распределение массы в сплошной среде.
9. Уравнение неразрывности.

Задания к опросу ПР03

1. Понятие расхода.
2. Распределение сил в сплошной среде.

3. Объемные и поверхностные силы.
4. Уравнение Бернулли для установившегося движения жидкости.
5. Геометрическая и энергетическая интерпретация уравнения Бернулли.
6. Полный (гидродинамический) напор.
7. Принцип Вентури. Трубка пито.
8. Влияние различных факторов на движение жидкости.
9. Понятие о подобных потоках и критериях подобия.
10. Числа Рейнольдса, Фруда, Эйлера, Вебера.

Задания к опросу ПР04

1. Истечения жидкости через отверстия и насадки.
2. Чем обусловлено сжатие струи и как оценить степень сжатие струи?
3. Какое отверстие называют затопленным?
4. Определение времени полного опорожнения резервуара через отверстие в его дне.
5. Какой напор жидкости называют переменным?
6. Коэффициент скорости жидкости, истекающей через цилиндрический насадок.
7. Истечение жидкости через отверстие в толстой стенке.

Задания к опросу ПР05

1. Силы гидростатического давления жидкости на стенки.
2. Силы давления на плоскую стенку.
3. Силы давления жидкости на дно сосуда.
4. Силы давления жидкости на цилиндрическую стенку.
5. Давление жидкости на стенки труб.

Задания к опросу ПР06

1. Основной закон фильтрации.
2. Коэффициент фильтрации.
3. Равномерное и неравномерное движение грунтового напора.
4. Формы кривых депрессии.
5. Фильтрация воды через земляные перемычки к колодцам и водосборным галереям.

ИД-31 (ОПК-1) владение методическими основами решения задач прикладной гидравлики и проектирования типовых трубопроводных сетей и гидравлических аппаратов

Результаты обучения	Контрольные мероприятия
владеет методиками гидравлических расчетов гидродинамических систем	Защита ЛР01
владеет методами оптимизации гидродинамических процессов	Защита ЛР02
владеет методами гидродинамического расчета и анализа режимов работы технологического оборудования и гидравлических аппаратов	Защита ЛР03

Вопросы к защите лабораторной работы ЛР01

1. Схема установки.
2. Устройство и установка трубок Пито - Прандтля.
3. Скоростной коэффициент А.
4. Уравнение расхода.
5. Понятие физических величин.

Вопросы к защите лабораторной работы ЛР02

1. Схема установки.
2. Физический смысл критерия Re .
3. Гидродинамические режимы течения жидкости.
4. Нахождение коэффициентов сопротивления.
5. Уравнения для расчета потери давления от скоростного напора, на трение и местные сопротивления.
6. Физический смысл параметров.

Вопросы к защите лабораторной работы ЛР03

1. Схема установки.
2. Основной кинетический закон и выражение его для процесса фильтрования.
3. Вывод уравнения фильтрования для режимов постоянной скорости и постоянной движущей силы.
4. Объяснить ход кривых $\Delta P=f(\tau)$, $V=f(\tau)$, $W=f(\tau)$, $R=f(\tau)$
5. Объяснить физический смысл констант фильтрования.

8.2. Критерии и шкалы оценивания

Каждое мероприятие текущего контроля успеваемости оценивается по шкале «зачтено», «не зачтено».

Оценка «зачтено» выставляется обучающемуся при выполнении всех указанных показателей (Таблица 8.1), допускаются несущественные неточности в изложении и оформлении материала

При невыполнении хотя бы одного из показателей выставляется оценка «не зачтено».

Таблица 8.1 – Критерии оценивания мероприятий текущего контроля успеваемости

Наименование, обозначение	Показатель
Лабораторная работа	лабораторная работа выполнена в полном объеме; по лабораторной работе представлен отчет, содержащий необходимые расчеты, выводы, оформленный в соответствии с установленными требованиями; на защите лабораторной работы даны правильные ответы не менее чем на 80% заданных вопросов
Опрос	даны правильные ответы не менее чем на 80% заданных вопросов

При оценивании результатов обучения по дисциплине в ходе промежуточной аттестации используются следующие критерии и шкалы.

Экзамен (Экз01).

Задание состоит из 3 теоретических вопросов.

Время на подготовку: 60 минут.

Оценка «отлично» выставляется обучающемуся, если он глубоко и прочно усвоил программный материал, исчерпывающе, последовательно, четко и логически стройно его излагает, умеет тесно увязывать теорию с практикой, свободно справляется с задачами, вопросами и другими видами применения знаний, не затрудняется с ответом при видоизменении заданий, использует в ответе материал рекомендуемой литературы, правильно обосновывает принятое решение, владеет разносторонними навыками и приемами выполнения практических заданий.

Оценка «хорошо» выставляется обучающемуся, если он твердо знает программный материал, грамотно и по существу излагает его, не допуская существенных неточностей в

ответах на вопросы, правильно применяет теоретические положения при решении практических заданий, владеет необходимыми навыками и приемами их выполнения.

Оценка «удовлетворительно» выставляется обучающемуся, если он имеет знания только основного материала, но не усвоил его деталей, допускает неточности, недостаточно правильные формулировки, нарушения логической последовательности в изложении программного материала, испытывает затруднения при выполнении практических работ.

Оценка «неудовлетворительно» выставляется обучающемуся, который не знает значительной части программного материала, допускает существенные ошибки в ответах на вопросы, неуверенно, с большими затруднениями выполняет практические задания.

Защита курсовой работы (КР01)

Оценка «отлично» выставляется студенту, глубоко и прочно усвоившему программный материал, исчерпывающе, последовательно, грамотно и логически стройно его излагающему, в ответе которого увязывается теория с практикой, он показывает знакомство с монографической литературой, правильно обосновывает принятые решения при выполнении курсовой работы, курсовая работа оформлена полностью в соответствии с СТО ФГБОУ ВО ТГТУ 07-2017.

Оценка «хорошо» выставляется студенту, твердо знающему программный материал, грамотно и по существу излагающему его, который не допускает существенных неточностей в ответе на вопрос, правильно применяет теоретические положения при решении практических вопросов и задач, курсовая работа оформлена с незначительными нарушениями требований СТО ФГБОУ ВО ТГТУ 07-2017.

Оценка «удовлетворительно» выставляется студенту, который знает только основной материал, но не усвоил его деталей, допускает в ответе неточности, недостаточно правильно формулирует основные законы и правила, затрудняется в выполнении практических задач, содержание курсовой работы не полностью соответствует полученному заданию, курсовая работа оформлена со значительными нарушениями требований СТО ФГБОУ ВО ТГТУ 07-2017.

Оценка «неудовлетворительно» выставляется студенту, который не знает значительной части программного материала, допускает существенные ошибки, содержание курсовой работы мало соответствует полученному заданию, курсовая работа оформлена со значительными нарушениями требований СТО ФГБОУ ВО ТГТУ 07-2017.

МИНИСТЕРСТВО НАУКИ И ВЫСШЕГО ОБРАЗОВАНИЯ РОССИЙСКОЙ ФЕДЕРАЦИИ
Федеральное государственное бюджетное образовательное учреждение
высшего образования

«Тамбовский государственный технический университет»
(ФГБОУ ВО «ТГТУ»)

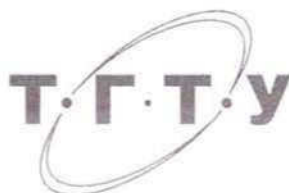

УТВЕРЖДАЮ

Директор Технологического института

Д.Л. Полушкин
« 21 » января 2021 г.

РАБОЧАЯ ПРОГРАММА ДИСЦИПЛИНЫ

Б1.0.19 Термодинамика и теплопередача

(шифр и наименование дисциплины в соответствии с утвержденным учебным планом подготовки)

Направление

21.03.01 Нефтегазовое дело

(шифр и наименование)

Профиль

Технологии и оборудование нефтегазового дела

(наименование профиля образовательной программы)

Формы обучения: очная

Кафедра: *Технологические процессы, аппараты и техносферная безопасность*

(наименование кафедры)

Составитель:

К.Т.Н., доцент

степень, должность

подпись

А.Н. Колиух

инициалы, фамилия

Заведующий кафедрой

подпись

Н.С. Гатапова

инициалы, фамилия

Тамбов 2021

1. ПЛАНИРУЕМЫЕ РЕЗУЛЬТАТЫ ОБУЧЕНИЯ ПО ДИСЦИПЛИНЕ И ЕЕ МЕСТО В СТРУКТУРЕ ОПОП

Цель освоения дисциплины – достижение планируемых результатов обучения (таблица 1.1), соотнесенных с индикаторами достижения компетенций и целью реализации ОПОП.

Дисциплина входит в состав части образовательной программы, формируемой участниками образовательных отношений.

Таблица 1.1 – Результаты обучения по дисциплине

Код, наименование индикатора	Результаты обучения по дисциплине
ОПК-1 Способен решать задачи, относящиеся к профессиональной деятельности, применяя методы моделирования, математического анализа, естественнонаучные и общинженерные знания	
ИД-32 (ОПК-1) знание физических законов превращения энергии в термодинамических процессах, законов переноса тепла, принципов работы типовой аппаратуры	воспроизводит основные законы превращения энергии в термодинамических процессах
	формулирует основные законы переноса тепла
	знает принципы работы типовой аппаратуры
ИД-33 (ОПК-1) умение рассчитывать типовые термодинамические процессы и циклы, определять основные характеристики процессов теплопередачи	рассчитывает типовые термодинамические процессы и циклы
	умеет прогнозировать выходные характеристики термодинамических процессов при заданных начальных условиях
	определяет основные характеристики процессов теплопередачи
ИД-34 (ОПК-1) владение навыками выполнения технологических расчетов и выбора аппаратуры для реализации термодинамических и тепловых процессов	владение навыками выполнения технологических расчетов и выбора аппаратуры для реализации термодинамических и тепловых процессов

Результаты обучения по дисциплине достигаются в рамках осуществления всех видов контактной и самостоятельной работы обучающихся в соответствии с утвержденным учебным планом.

Индикаторы достижения компетенций считаются сформированными при достижении соответствующих им результатов обучения.

2. ОБЪЁМ ДИСЦИПЛИНЫ

Объем дисциплины составляет 5 зачетных единиц.

Ниже приведено распределение общего объема дисциплины (в академических часах) в соответствии с утвержденным учебным планом.

Виды работ	Форма обучения
	Очная
	4 семестр
<i>Контактная работа</i>	100
занятия лекционного типа	48
лабораторные занятия	16
практические занятия	32
курсовое проектирование	
консультации	2
промежуточная аттестация	2
<i>Самостоятельная работа</i>	80
<i>Всего</i>	180

3. СОДЕРЖАНИЕ ДИСЦИПЛИНЫ

Тема 1. Основные понятия и определения термодинамики

Предмет технической термодинамики и ее методы. Термодинамическая система. Параметры состояния. Внутренняя энергия. Энтальпия. Энтропия. Равновесное и неравновесное состояние. Уравнение состояния. Уравнение состояния идеального газа. Теплота и работа как формы передачи энергии. Термодинамический процесс. Равновесные и неравновесные процессы. Обратимые и необратимые процессы. Круговые процессы (циклы). Сущность первого закона термодинамики. Работа расширения. Определение теплоты, изменения внутренней энергии и энтальпии через термодинамические параметры состояния, p - v и T - s диаграммы. Уравнение первого закона термодинамики для потока. Выражение первого закона термодинамики для потока применительно к различным термодинамическим устройствам. Общие методы исследования процессов изменения состояния рабочих тел. Политропные процессы. Основные термодинамические процессы: изохорный, изобарный, изотермический и адиабатный как частные случаи политропного процесса. Изображение этих процессов в p - v и T - s координатах. Ход политропного процесса в p - v и T - s координатах в зависимости от знака изменения внутренней энергии и теплоты. Прямые и обратные круговые процессы (циклы). Термодинамические циклы тепловых и холодильных машин. Сущность и формулировки второго закона термодинамики применительно к тепловым и холодильным машинам. Термический к.п.д. и холодильный коэффициент. Циклы Карно и анализ их свойств. Аналитическое выражение второго закона термодинамики. Изменение энтропии в изолированной термодинамической системе. Эксергия.

ПР01 Термический к.п.д. и холодильный коэффициент. Цикл Карно.

ПР02 Изображение циклов в p - v и T - s координатах.

СР01 Формулировка и аналитическое выражение первого закона термодинамики для закрытых систем..

СР02 Основные характеристики политропных процессов.

СР03 Изменение энтропии в необратимых процессах.

Тема 2. Идеальные циклы двигателей внутреннего сгорания (ДВС)

Принцип действия поршневых ДВС. Допущения, принимаемые при формулировке понятия «идеальный цикл ДВС». Циклы с изохорным, изобарным и со смешанным подводом теплоты. Изображение циклов в p - v и T - s координатах.

СР04 Сравнительный анализ термодинамических циклов ДВС.

СР05 Энергетические характеристики и термические КПД циклов ДВС.

Тема 3. Термодинамический анализ работы компрессора

Определение компрессора. Классификация компрессоров и принцип их действия. Одноступенчатый компрессор с изотермическим, адиабатным и политропным сжатием. Изображение в p - v и T - s координатах термодинамических процессов, протекающих в компрессорах. Работа, затрачиваемая на привод компрессора. Эффективный к.п.д. компрессора. Мёртвое пространство и его влияние на работу компрессора. Многоступенчатый компрессор. Поршневые компрессоры. Использование сжатого воздуха. Устройство и работа поршневого компрессора. Коэффициенты полезного действия.

СР06 Многоступенчатые компрессоры.

СР07 Процессы сжатия в турбокомпрессорах и турбовоздуходувках.

СР08 Выбор вентиляторов, их регулирование и совместная работа.

Тема 4. Реальные газы и пары. Водяной пар. Влажный воздух

Уравнения состояния реальных газов. Процесс парообразования: основные понятия и определения. Параметры состояния воды и водяного пара, p - v , T - s и h - s диаграммы водяного пара. Влажный воздух: основные параметры и определения. h - d диаграмма влажного воздуха и изображение на ней основных процессов изменения параметров воздуха. Цикл Ренкина на перегретом паре и его анализ. Влияние начальных и конечных параметров на термический КПД цикла Ренкина. Изображение цикла в p - v , T - s и h - s диаграммах. Пути повышения экономичности паросиловых установок. Теплофикация. Теплофикационные циклы.

ПР03 h - d диаграмма влажного воздуха и изображение на ней основных процессов изменения параметров воздуха

СР09 Принципиальная схема паросиловой установки.

СР10 Диаграмма Рамзина.

СР11 Газопаровые и парогазовые циклы.

Тема 5. Циклы холодильных установок и тепловых насосов

Общая характеристика холодильных установок. Холодильные агенты. Холодильный коэффициент и холодопроизводительность. Принципиальная схема и термодинамический цикл газокompрессионной холодильной установки. Принципиальная схема и термодинамические циклы парокompрессионной холодильной установки. Сущность термотрансформации, коэффициент преобразования теплоты.

ПР04 Принципиальная схема и термодинамический цикл газокompрессионной холодильной установки

ЛР01 Изучение работы парокompрессионной холодильной установки.

СР12 Дроссельный эффект.

СР13 Понятие об абсорбционной и парожеткторной холодильных установках.

СР14 Тепловые насосы.

Тема 6. Основные понятия и определения теории теплообмена

Предмет и задачи теории теплообмена. Значение теплообмена в промышленных процессах. Основные понятия и определения. Виды переноса теплоты: теплопроводность, конвекция и излучение. Сложный теплообмен. Закон Фурье. Коэффициент теплопроводности. Теплопроводность при стационарном режиме. Теплопроводность однослойной и многослойной плоской и цилиндрической стенок. Нестационарный процесс теплопроводности. Дифференциальное уравнение теплопроводности. Условия однозначности.

ПР05 Виды переноса теплоты: теплопроводность, конвекция и излучение.

СР15 Механизмы передачи теплоты и коэффициент теплопроводности в металлах, диэлектриках, полупроводниках, жидкостях и газах.

СР16 Методы решения задач нестационарной теплопроводности: метод разделения переменных Фурье, метод преобразования Лапласа, метод конечных разностей.

Тема 7. Конвективный теплообмен

Основные понятия и определения. Теплоотдача. Уравнение теплоотдачи Ньютона. Коэффициент теплоотдачи. Режимы движения жидкости, динамический и тепловой пограничные слои. Дифференциальное уравнение теплоотдачи. Дифференциальное уравнение конвективного теплообмена. Основные положения теории подобия и её применение

для описания теплоотдачи. Теоремы подобия. Критериальные уравнения. Определяемый и определяющие критерии подобия. Метод приведения для получения критериев подобия. Общий вид критериального уравнения для определения коэффициента теплоотдачи при конвективном теплообмене. Теплоотдача при вынужденном движении жидкости. Теплообмен при движении жидкости вдоль плоской поверхности; теплоотдача при ламинарном и турбулентном пограничном слое; критериальные уравнения. Конвективный теплообмен в каналах. Теплоотдача при естественной конвекции. Теплообмен при изменении агрегатного состояния. Теплообмен при кипении; механизм процесса при пузырьковом и пленочном режимах кипения. Теплоотдача при пузырьковом и пленочном кипении жидкости в большом объеме. Расчетные уравнения для определения коэффициента теплоотдачи. Теплообмен при конденсации. Пленочная и капельная конденсации. Теплоотдача при конденсации паров.

ЛР02 Исследование процессов теплоотдачи при вынужденном движении теплоносителей.

СР17 Физический смысл основных критериев подобия.

СР18 Уравнения для расчета коэффициента теплоотдачи для вертикальных и горизонтальных поверхностей.

СР19 Факторы, влияющие на теплообмен при конденсации паров.

Тема 8. Теплообмен излучением

Общие понятия и определения. Законы теплового излучения. Теплообмен излучением между телами, разделенными прозрачной средой; коэффициент облученности; теплообмен между телами, произвольно расположенными в пространстве. Защита от излучения.

СР20 Излучение газов.

СР21 Теплообмен излучением в топках и камерах сгорания.

Тема 9. Теплопередача

Теплопередача через плоскую и цилиндрическую стенки. Коэффициент теплопередачи. Критический диаметр теплоизоляции цилиндрической стенки. Тепловая изоляция. Выбор материала тепловой изоляции. Расчет систем охлаждения, определение основных размеров теплообменников и потребного количества охлаждающей жидкости. Назначение, классификация и схемы теплообменных аппаратов. Средняя разность температур в рекуперативном теплообменнике. Тепловой расчёт рекуперативного теплообменника.

ПР06 Теплопередача через плоскую стенку.

СР22 Способы интенсификации теплообмена в теплообменном аппарате.

СР23 Современные конструкции трубчатых и пластинчатых теплообменных аппаратов.

4. ПЕРЕЧЕНЬ УЧЕБНОЙ ЛИТЕРАТУРЫ, ИНФОРМАЦИОННЫХ РЕСУРСОВ И ТЕХНОЛОГИЙ

4.1 Основная литература

1. Кудинов И.В. Теоретические основы теплотехники. Часть I. Термодинамика [Электронный ресурс]: учебное пособие/ Кудинов И.В., Стефанюк Е.В.— Электрон. текстовые данные.— Самара: Самарский государственный архитектурно-строительный университет, ЭБС АСВ, 2013.— 172 с.— Режим доступа: <http://www.iprbookshop.ru/22626>.— ЭБС «IPRbooks»

2. Зеленцов Д.В. Техническая термодинамика [Электронный ресурс]: учебное пособие/ Зеленцов Д.В.— Электрон. текстовые данные.— Самара: Самарский государственный архитектурно-строительный университет, ЭБС АСВ, 2012.— 140 с.— Режим доступа: <http://www.iprbookshop.ru/20525>.— ЭБС «IPRbooks»

4.2 Дополнительная литература

1. Тепловые процессы: метод. указания к лабораторным работам / сост.: В.А. Набатов, А.Н. Колиух, А.Н. Пахомов, А.Ю. Орлов, Ю.В. Пахомова, Н.В. Алексеева. – Тамбов: Изд-во ГОУ ВПО ТГТУ, 2011. – 24 с.

2. Базаров И.П. Термодинамика: учебник для ун-тов / И. П. Базаров. - 4-е изд., перераб. и доп. - М.: Высш.шк., 1991. - 376 с

3. Алабовский А.Н. Техническая термодинамика и теплопередача: учеб. пособие для вузов / А. Н. Алабовский, И. А. Недужий. - 3-е изд., перераб. и доп. - Киев: Выща шк., 1990. - 255 с.

4.3. Интернет-ресурсы, в том числе современные профессиональные базы данных и информационные справочные системы

Университетская информационная система «РОССИЯ» <https://uisrussia.msu.ru>

Справочно-правовая система «Консультант+» <http://www.consultant-urist.ru>

Справочно-правовая система «Гарант» <http://www.garant.ru>

База данных Web of Science <https://apps.webofknowledge.com/>

База данных Scopus <https://www.scopus.com>

Портал открытых данных Российской Федерации <https://data.gov.ru>

База открытых данных Министерства труда и социальной защиты РФ <https://rosmintrud.ru/opendata>

База данных Научной электронной библиотеки eLIBRARY.RU <https://elibrary.ru/>

База данных профессиональных стандартов Министерства труда и социальной защиты РФ <http://profstandart.rosmintrud.ru/obshchiy-informatsionnyy-blok/natsionalnyy-reestr-professionalnykh-standartov/>

Базы данных Министерства экономического развития РФ <http://www.economy.gov.ru>

База открытых данных Росфинмониторинга <http://www.fedsfm.ru/opendata>

Электронная база данных «Издательство Лань» <https://e.lanbook.com>

Электронная библиотечная система «IPRbooks» <http://www.iprbookshop.ru>

База данных «Электронно-библиотечная система «ЭБС ЮРАЙТ» <https://www.biblio-online.ru>

База данных электронно-библиотечной системы ТГТУ <http://elib.tstu.ru>

Федеральная государственная информационная система «Национальная электронная библиотека» <https://нэб.рф>

Национальный портал онлайн обучения «Открытое образование» <https://openedu.ru>

Электронная база данных "Polpred.com Обзор СМИ" <https://www.polpred.com>
Официальный сайт Федерального агентства по техническому регулированию и метрологии <http://protect.gost.ru/>

Ресурсы электронной информационно-образовательной среды университета представлены в локальном нормативном акте «Положение об электронной информационно-образовательной среде Тамбовского государственного технического университета».

Электронные образовательные ресурсы, к которым обеспечен доступ обучающихся, в т.ч. приспособленные для использования инвалидами и лицами с ограниченными возможностями здоровья, приведены на официальном сайте университета в разделе «Университет»-«Сведения об образовательной организации»-«Материально-техническое обеспечение и оснащенность образовательного процесса».

Сведения о лицензионном программном обеспечении, используемом в образовательном процессе, представлены на официальном сайте университета в разделе «Образование»-«Учебная работа»-«Доступное программное обеспечение».

5. МЕТОДИЧЕСКИЕ УКАЗАНИЯ ДЛЯ ОБУЧАЮЩИХСЯ ПО ОСВОЕНИЮ ДИСЦИПЛИНЫ

Планирование и организация времени, необходимого для изучения дисциплины.

Важным условием успешного освоения дисциплины является создание Вами системы правильной организации труда, позволяющей распределить учебную нагрузку равномерно в соответствии с графиком образовательного процесса. Большую помощь в этом может оказать составление плана работы на семестр, месяц, неделю, день. Его наличие позволит подчинить свободное время целям учебы, трудиться более успешно и эффективно. С вечера всегда надо распределять работу на завтрашний день. В конце каждого дня целесообразно подвести итог работы: тщательно проверить, все ли выполнено по намеченному плану, не было ли каких-либо отступлений, а если были, по какой причине они произошли. Нужно осуществлять самоконтроль, который является необходимым условием Вашей успешной учебы. Если что-то осталось невыполненным, необходимо изыскать время для завершения этой части работы, не уменьшая объема недельного плана. Все задания к практическим занятиям, а также задания, вынесенные на самостоятельную работу, рекомендуется выполнять непосредственно после соответствующей темы лекционного курса, что способствует лучшему усвоению материала, позволяет своевременно выявить и устранить «пробелы» в знаниях, систематизировать ранее пройденный материал, на его основе приступить к овладению новыми знаниями и навыками.

Система университетского обучения основывается на рациональном сочетании нескольких видов учебных занятий (в первую очередь, лекций и практических занятий), работа на которых обладает определенной спецификой.

Подготовка к лекциям.

Знакомство с дисциплиной происходит уже на первой лекции, где от Вас требуется не просто внимание, но и самостоятельное оформление конспекта. При работе с конспектом лекций необходимо учитывать тот фактор, что одни лекции дают ответы на конкретные вопросы темы, другие – лишь выявляют взаимосвязи между явлениями, помогая студенту понять глубинные процессы развития изучаемого предмета как в истории, так и в настоящее время.

Конспектирование лекций – сложный вид вузовской аудиторной работы, предполагающий интенсивную умственную деятельность студента. Конспект является полезным тогда, когда записано самое существенное и сделано это Вами. Не надо стремиться записать дословно всю лекцию. Такое «конспектирование» приносит больше вреда, чем пользы. Целесообразно вначале понять основную мысль, излагаемую лектором, а затем записать ее. Желательно запись осуществлять на одной странице листа или оставляя поля, на которых позднее, при самостоятельной работе с конспектом, можно сделать дополнительные записи, отметить непонятные места.

Конспект лекции лучше подразделять на пункты, соблюдая красную строку. Этому в большой степени будут способствовать вопросы плана лекции, предложенные преподавателям. Следует обращать внимание на акценты, выводы, которые делает лектор, отмечая наиболее важные моменты в лекционном материале замечаниями «важно», «хорошо запомнить» и т.п. Можно делать это и с помощью разноцветных маркеров или ручек, подчеркивая термины и определения.

Целесообразно разработать собственную систему сокращений, аббревиатур и символов. Однако при дальнейшей работе с конспектом символы лучше заменить обычными словами для быстрого зрительного восприятия текста.

Работая над конспектом лекций, Вам всегда необходимо использовать не только учебник, но и ту литературу, которую дополнительно рекомендовал лектор. Именно такая

серьезная, кропотливая работа с лекционным материалом позволит глубоко овладеть теоретическим материалом.

Подготовка к практическим занятиям.

Подготовку к каждому практическому занятию Вы должны начать с ознакомления с планом практического занятия, который отражает содержание предложенной темы. Тщательное продумывание и изучение вопросов плана основывается на проработке текущего материала лекции, а затем изучения обязательной и дополнительной литературы, рекомендованной к данной теме. Все новые понятия по изучаемой теме необходимо выучить наизусть и внести в глоссарий, который целесообразно вести с самого начала изучения курса.

Результат такой работы должен проявиться в Вашей способности свободно ответить на теоретические вопросы практикума, выступать и участвовать в коллективном обсуждении вопросов изучаемой темы, правильно выполнять практические задания и контрольные работы.

В процессе подготовки к практическим занятиям, Вам необходимо обратить особое внимание на самостоятельное изучение рекомендованной литературы. При всей полноте конспектирования лекции в ней невозможно изложить весь материал из-за лимита аудиторных часов. Поэтому самостоятельная работа с учебниками, учебными пособиями, научной, справочной литературой, материалами периодических изданий и Интернета является наиболее эффективным методом получения дополнительных знаний, позволяет значительно активизировать процесс овладения информацией, способствует более глубокому усвоению изучаемого материала, формирует у Вас отношение к конкретной проблеме.

Рекомендации по работе с литературой.

Работу с литературой целесообразно начать с изучения общих работ по теме, а также учебников и учебных пособий. Далее рекомендуется перейти к анализу монографий и статей, рассматривающих отдельные аспекты проблем, изучаемых в рамках курса, а также официальных материалов и неопубликованных документов (научно-исследовательские работы, диссертации), в которых могут содержаться основные вопросы изучаемой проблемы.

Работу с источниками надо начинать с ознакомительного чтения, т.е. просмотреть текст, выделяя его структурные единицы. При ознакомительном чтении закладками отмечаются те страницы, которые требуют более внимательного изучения.

В зависимости от результатов ознакомительного чтения выбирается дальнейший способ работы с источником. Если для разрешения поставленной задачи требуется изучение некоторых фрагментов текста, то используется метод выборочного чтения. Если в книге нет подробного оглавления, следует обратить внимание ученика на предметные и именные указатели.

Избранные фрагменты или весь текст (если он целиком имеет отношение к теме) требуют вдумчивого, неторопливого чтения с «мысленной проработкой» материала. Такое чтение предполагает выделение: 1) главного в тексте; 2) основных аргументов; 3) выводов. Особое внимание следует обратить на то, вытекает тезис из аргументов или нет.

Необходимо также проанализировать, какие из утверждений автора носят проблематичный, гипотетический характер, и уловить скрытые вопросы.

Понятно, что умение таким образом работать с текстом приходит далеко не сразу. Наилучший способ научиться выделять главное в тексте, улавливать проблематичный характер утверждений, давать оценку авторской позиции – это сравнительное чтение, в ходе которого Вы знакомитесь с различными мнениями по одному и тому же вопросу, сравниваете весомость и доказательность аргументов сторон и делаете вывод о наибольшей убедительности той или иной позиции.

Если в литературе встречаются разные точки зрения по тому или иному вопросу из-за сложности прошедших событий и правовых явлений, нельзя их отвергать, не разобравшись. При наличии расхождений между авторами необходимо найти рациональное зерно у каждого из них, что позволит глубже усвоить предмет изучения и более критично оценивать изучаемые вопросы. Знакомясь с особыми позициями авторов, нужно определять их схожие суждения, аргументы, выводы, а затем сравнивать их между собой и применять из них ту, которая более убедительна.

Следующим этапом работы с литературными источниками является создание конспектов, фиксирующих основные тезисы и аргументы. Можно делать записи на отдельных листах, которые потом легко систематизировать по отдельным темам изучаемого курса. Другой способ – это ведение тематических тетрадей-конспектов по одной какой-либо теме. Большие специальные работы монографического характера целесообразно конспектировать в отдельных тетрадях. Здесь важно вспомнить, что конспекты пишутся на одной стороне листа, с полями и достаточным для исправления и ремарок межстрочным расстоянием (эти правила соблюдаются для удобства редактирования). Если в конспектах приводятся цитаты, то непременно должно быть дано указание на источник (автор, название, выходные данные, № страницы). Впоследствии эта информация может быть использована при написании текста реферата или другого задания.

Таким образом, при работе с источниками и литературой важно уметь:

- сопоставлять, сравнивать, классифицировать, группировать, систематизировать информацию в соответствии с определенной учебной задачей;
- обобщать полученную информацию, оценивать прослушанное и прочитанное;
- фиксировать основное содержание сообщений; формулировать, устно и письменно, основную идею сообщения; составлять план, формулировать тезисы;
- готовить и презентовать развернутые сообщения типа доклада;
- работать в разных режимах (индивидуально, в паре, в группе), взаимодействуя друг с другом;
- пользоваться реферативными и справочными материалами;
- контролировать свои действия и действия своих товарищей, объективно оценивать свои действия;
- обращаться за помощью, дополнительными разъяснениями к преподавателю, другим студентам;
- пользоваться лингвистической или контекстуальной догадкой, словарями различного характера, различного рода подсказками, опорам в тексте (ключевые слова, структура текста, предваряющая информация и др.);
- использовать при говорении и письме перифраз, синонимичные средства, слово-описания общих понятий, разъяснения, примеры, толкования, «словотворчество»;
- повторять или перефразировать реплику собеседника в подтверждении понимания его высказывания или вопроса;
- обратиться за помощью к собеседнику (уточнить вопрос, переспросить и др.);
- использовать мимику, жесты (вообще и в тех случаях, когда языковых средств не хватает для выражения тех или иных коммуникативных намерений).

Подготовка к промежуточной аттестации.

При подготовке к промежуточной аттестации целесообразно:

- внимательно изучить перечень вопросов и определить, в каких источниках находятся сведения, необходимые для ответа на них;
- внимательно прочитать рекомендованную литературу;
- составить краткие конспекты ответов (планы ответов).

6. МАТЕРИАЛЬНО-ТЕХНИЧЕСКАЯ БАЗА

По всем видам учебной деятельности в рамках дисциплины используются аудитории, кабинеты и лаборатории, оснащенные необходимым специализированным и лабораторным оборудованием.

Наименование специальных помещений	Оснащенность специальных помещений	Перечень лицензионного программного обеспечения / Реквизиты подтверждающего документа
3	4	5
учебные аудитории для проведения занятий лекционного типа	Мебель: учебная мебель Технические средства: экран, проектор, компьютер	MS Office, Windows / Корпоративные академические лицензии бессрочные Microsoft Open License №47425744, 48248803, 41251589, 46314939, 44964701, 43925361, 45936776, 47425744, 41875901, 41318363, 60102643;
учебные аудитории для проведения занятий семинарского типа, групповых и индивидуальных консультаций, текущего контроля и промежуточной аттестации	Мебель: учебная мебель Технические средства: экран, проектор, компьютер	
учебные аудитории для проведения лабораторных работ. Лаборатория гидромеханических и тепловых процессов	Мебель: учебная мебель Технические средства: лабораторная установка для изучения процесса передачи тепла, состоящая из теплообменника «труба в трубе», термометров, ротаметров; лабораторная установка для изучения работы парокompрессионной холодильной машины;:	

Для самостоятельной работы обучающихся предусмотрены помещения, укомплектованные специализированной мебелью, оснащенные компьютерной техникой с возможностью подключения к сети «Интернет» и обеспечением доступа в электронную информационно-образовательную среду университета.

Наименование помещений для самостоятельной работы обучающихся	Оснащенность помещений для самостоятельной работы обучающихся	Перечень лицензионного программного обеспечения / Реквизиты подтверждающего документа
Помещение для самостоятельной работы обучающихся (читальный зал Научной библиотеки)	Мебель: учебная мебель Комплект специализированной мебели: компьютерные столы Оборудование: компьютерная техника с подключением к информационно-коммуникационной сети «Интернет» и доступом в электронную информационно-образовательную среду образовательной организации, веб-камеры, коммуникационное оборудование, обеспечивающее доступ к сети интернет (проводное соединение и беспроводное соединение по технологии Wi-Fi)	Microsoft Windows 7 pro Лицензия №49487340 Microsoft Office2007 Лицензия №49487340
Помещение для самостоятельной работы обучающихся (ауд. 333/А)	Мебель: учебная мебель Комплект специализированной мебели: компьютерные столы Оборудование: компьютерная техника с подключением к информационно-коммуникационной сети «Интернет» и доступом в электронную информационно-образовательную среду образовательной орга-	Microsoft Windows XP Лицензия №44964701 Microsoft Office 2007 Лицензия №44964701

21.03.01 «Нефтегазовое дело»
«Технологии и оборудование нефтегазового дела»

Наименование помещений для самостоятельной работы обучающихся	Оснащенность помещений для самостоятельной работы обучающихся	Перечень лицензионного программного обеспечения / Реквизиты подтверждающего документа
	низации, веб-камеры, коммуникационное оборудование, обеспечивающее доступ к сети интернет (проводное соединение и беспроводное соединение по технологии Wi-Fi)	

7. ТЕКУЩИЙ КОНТРОЛЬ УСПЕВАЕМОСТИ И ПРОМЕЖУТОЧНАЯ АТТЕСТАЦИЯ

Проверка достижения результатов обучения по дисциплине осуществляется в рамках текущего контроля успеваемости и промежуточной аттестации.

7.1. Текущий контроль успеваемости

Текущий контроль успеваемости включает в себя мероприятия по оцениванию выполнения заданий на практических занятиях, заданий для самостоятельной работы. Мероприятия текущего контроля успеваемости приведены в таблице 7.1.

Таблица 7.1 – Мероприятия текущего контроля успеваемости

Обозначение	Наименование	Форма контроля
ПР01	Термический к.п.д. и холодильный коэффициент. Цикл Карно.	опрос
ПР02	Изображение циклов в p-v и T-s координатах	опрос
ПР03	H-d диаграмма влажного воздуха и изображение на ней основных процессов изменения параметров воздуха	опрос
ПР04	Принципиальная схема и термодинамический цикл газокompрессионной холодильной установки	опрос
ПР05	Виды переноса теплоты: теплопроводность, конвекция и излучение.	опрос
ПР06	Теплопередача через плоскую стенку	опрос
ЛР01	Изучение работы парокompрессионной холодильной установки	защита ЛР
ЛР02	Исследование процессов теплоотдачи при вынужденном движении теплоносителей	Защита ЛР

7.2. Промежуточная аттестация

Формы промежуточной аттестации по дисциплине приведены в таблице 7.2.

Таблица 7.2 – Формы промежуточной аттестации

Обозначение	Форма отчетности	Очная
Экз01	Экзамен	4 семестр

8. ФОНД ОЦЕНОЧНЫХ СРЕДСТВ

8.1. Оценочные средства

Оценочные средства соотнесены с результатами обучения по дисциплине и индикаторами достижения компетенций.

ИД-32 (ОПК-1) знание физических законов превращения энергии в термодинамических процессах, законов переноса тепла, принципов работы типовой аппаратуры

Результаты обучения	Контрольные мероприятия
знает основные законы превращения энергии в термодинамических процессах	Экз01
формулирует основные законы переноса тепла	
знает принципы работы типовой аппаратуры	

Вопросы к экзамену Экз01

1. Изохорный процесс. Уравнение процесса. Изображение процесса в $p-v$ и $T-s$ диаграммах. Уравнение энергетического баланса. Графоаналитический анализ процесса.
2. Изобарный процесс. Уравнение процесса. Изображение процесса в $p-v$ и $T-s$ диаграммах. Уравнение энергетического баланса. Графоаналитический анализ процесса.
3. Изотермический процесс. Уравнение процесса. Изображение процесса в $p-v$ и $T-s$ диаграммах. Уравнение энергетического баланса. Графоаналитический анализ процесса.
4. Адиабатный процесс. Уравнение процесса. Изображение процесса в $p-v$ и $T-s$ диаграммах. Уравнение энергетического баланса. Графоаналитический анализ процесса.
5. Прямой цикл Карно. Изображение цикла в $p-v$ и $T-s$ диаграммах. Графоаналитический анализ цикла. Термический КПД и его анализ.
6. Теплоемкость. Удельная теплоемкость. Взаимосвязь различных видов теплоемкостей.
7. Идеальный цикл ДВС с подводом теплоты при постоянном объеме. Характерные параметры цикла, уравнение термического КПД и его анализ. Изображение цикла в $p-v$ и $T-s$ диаграммах. Графоаналитический анализ цикла.
8. Идеальный цикл ДВС с подводом теплоты при постоянном давлении. Характерные параметры цикла, уравнение термического КПД и его анализ. Изображение цикла в $p-v$ и $T-s$ диаграммах. Графоаналитический анализ цикла.
9. Идеальный цикл ДВС со смешанным подводом теплоты. Характерные параметры цикла, уравнение термического КПД и его анализ. Изображение цикла в $p-v$ и $T-s$ диаграммах. Графоаналитический анализ цикла.
10. Истечение газов и паров. Дросселирование.
11. Идеальный цикл ГТУ с подводом теплоты при постоянном объеме. Характерные параметры цикла, уравнение термического КПД и его анализ. Изображение цикла в $p-v$ и $T-s$ диаграммах. Графоаналитический анализ цикла.
12. Идеальный цикл ГТУ с подводом теплоты при постоянном давлении. Характерные параметры цикла, уравнение термического КПД и его анализ. Изображение цикла в $p-v$ и $T-s$ диаграммах. Графоаналитический анализ цикла.
13. Водяной пар. $T-s$ и $h-s$ диаграммы водяного пара.
14. Принципиальная схема паросиловой установки, работающей по циклу Ренкина. Изображение цикла Ренкина для паросиловой установки в $T-s$ диаграмме. Графоаналитический анализ цикла. Термический КПД и его анализ.
15. Влажный воздух. $h-d$ диаграмма влажного воздуха.

16. Идеальный цикл одноступенчатого компрессора. Изображение цикла в $p-v$ диаграмме. Графоаналитический анализ цикла. Работа, затрачиваемая на получение 1 кг сжатого газа.

17. Идеальный цикл многоступенчатого компрессора. Изображение цикла в $p-v$ диаграмме. Графоаналитический анализ цикла. Работа, затрачиваемая на получение 1 кг сжатого газа.

18. Идеальный цикл воздушной холодильной машины. Изображение цикла в $p-v$ и $T-s$ диаграммах. Графоаналитический анализ цикла. Холодильный коэффициент и его анализ.

19. Идеальный цикл компрессорной паровой холодильной машины. Изображение цикла в $p-v$ и $T-s$ диаграммах. Графоаналитический анализ цикла. Холодильный коэффициент и его анализ.

20. Эксергия. Эксергетический метод анализа циклов.

21. Три элементарных вида теплообмена, их характеристики.

22. Теплопроводность. Дать характеристику этого вида теплообмена. Коэффициент теплопроводности, его физическая сущность.

23. Основной закон теплопроводности. Величины, влияющие на процесс теплопроводности. Что является носителем энергии?

24. Конвекция. Виды конвекции и их влияние на процесс теплообмена.

25. Режимы движения теплоносителей, их описание, характеристика, их влияние на процесс теплообмена.

26. Тепловое излучение, описание процесса, физическая сущность теплового излучения, причины, влияющие на процесс. Что является носителем тепловой энергии?

27. Основные законы лучистого теплообмена.

28. Лучистый теплообмен между телами и методы изменения его интенсивности.

29. Конвективный теплообмен. Дать физическое описание данного вида теплообмена. Математическое описание процесса.

30. Коэффициент теплоотдачи. Физическая сущность, размерность.

31. Описать пути интенсификации процесса теплоотдачи, дать математическое подтверждение.

32. Теория подобия. Критерии подобия.

33. Теплопередача, характеристика процесса, величины, влияющие на процесс. Математическое описание теплопередачи, его анализ.

34. Коэффициент теплопередачи, его анализ, величины влияющие на него.

35. Пути интенсификации процесса теплопередачи, дать математическое подтверждение.

36. Тепловая изоляция.

37. Дать классификацию теплообменных аппаратов и их назначение.

ИД-33 (ОПК-1) умение рассчитывать типовые термодинамические процессы и циклы, определять основные характеристики процессов теплопередачи

Результаты обучения	Контрольные мероприятия
рассчитывает типовые термодинамические процессы и циклы	ПР01, ПР02
умеет прогнозировать выходные характеристики термодинамических процессов при заданных начальных условиях	ПР03, ПР04
определяет основные характеристики процессов теплопередачи	ПР05, ПР06

Задания к опросу ПР01

1. Какой газ называется идеальным? Напишите уравнение состояния идеального газа.
2. Какие параметры называются термическими? В каких единицах они измеряются?
3. Какие термодинамические процессы называются обратимыми?

4. Напишите уравнение первого закона термодинамики и дайте необходимые пояснения.
5. Как находится изменение внутренней энергии в любом термодинамическом процессе?
6. Как аналитически и графически находится работа в обратимых термодинамических процессах?
7. Как с помощью теплоемкостей вычисляется количество подводимой (отводимой) теплоты?
8. Что такое истинная и средняя теплоемкости?
9. Что такое кажущаяся молекулярная масса смеси газов?

Задания к опросу ПР02

1. Как изменяется температура газа в изобарном, изохорном и адиабатном процессах? Ответ иллюстрируйте графиками процессов в $v - p - s - T$ координатах.
2. Что происходит с температурой и давлением газа при его адиабатном расширении?
3. Как находится изменение энтальпии в любом термодинамическом процессе?
4. Как находится изменение энтропии в любом термодинамическом процессе?
5. Изобразите в координатах $v - p$ и $s - T$ прямой обратимый цикл Карно. Дайте необходимые пояснения.

Задания к опросу ПР03

1. Взаимосвязь параметров изображенных на диаграмме Рамзина.
2. Изображение основных процессов (нагрев, охлаждение, частичная конденсация паров и т.д.) на $I - x$ диаграмме.
3. Нахождение остальных параметров по двум известным.

Задания к опросу ПР04

1. Принципиальная схема газокompрессионной холодильной установки.
2. Термодинамический цикл газокompрессионной холодильной установки.
3. Принципиальная схема и термодинамические циклы парокompрессионной холодильной установки.
4. Влияние начальных и конечных параметров пара на величину термического КПД цикла Ренкина.
5. Сущность термотрансформации, коэффициент преобразования теплоты.

Задания к опросу ПР05

1. Какие известны способы передачи теплоты в пространстве?
2. Сформулируйте закон теплопроводности Фурье.
3. Дайте определения коэффициентов теплопроводности, теплоотдачи и теплопередачи.
4. Как определяется термическое сопротивление многослойной плоской стенки?
5. Что такое критический диаметр тепловой изоляции?
6. Какие существуют пути интенсификации теплопередачи?
7. В каких технологических процессах имеют место нестационарные процессы теплопроводности?
8. Какие величины входят в состав чисел подобия Био и Фурье?
9. В чем сущность подобия физических процессов? Приведите основные числа теплового подобия.

Задания к опросу ПР06

1. Как рассчитывается средний коэффициент теплоотдачи при турбулентном течении жидкости в трубах?
2. Как рассчитывается средний коэффициент теплоотдачи при свободной конвекции жидкости около горизонтальной трубы?
3. Какие факторы влияют на процесс теплоотдачи при пленочной конденсации водяного пара на вертикальных и горизонтальных трубах?
4. Приведите преимущества и недостатки противоточной и прямоточной схем движения теплоносителей в теплообменниках.
5. На каких основных уравнениях базируется тепловой расчет теплообменников?
6. Как находится средний температурный напор для противоточной и прямоточной схем движения теплоносителей в теплообменниках?

ИД-34 (ОПК-1) владение навыками выполнения технологических расчетов и выбора аппаратуры для реализации термодинамических и тепловых процессов

Результаты обучения	Контрольные мероприятия
владение навыками выполнения технологических расчетов и выбора аппаратуры для реализации термодинамических и тепловых процессов	ЛР01, ЛР02

Вопросы к защите лабораторной работы ЛР01

1. Диаграмма состояния газа.
2. Термодинамические основы получения холода.
3. Адиабатическое и изоэнтальпическое расширение газов.
4. Холодильные циклы с "сухим" и "влажным" ходом поршня.
5. Расчет парокompрессионной холодильной машины.
6. Абсорбционные холодильные машины.
7. Пароэжекторные холодильные машины.
8. Построение цикла на $T - S$ и $P - i$ диаграммах.
9. Объяснить назначение всех аппаратов на схеме парокompрессионной холодильной установки.
10. Транспорт холода.

Вопросы к защите лабораторной работы ЛР02

1. Закон Фурье и коэффициент теплопроводности.
2. Уравнение теплоотдачи и теплопередачи.
3. Коэффициенты теплоотдачи и теплопередачи и их взаимосвязь.
4. Виды теплообмена.
5. Критерии теплового подобия.
6. Вид критериальной зависимости, определяющей теплоотдачу при вынужденном движении потока в канале.

8.2. Критерии и шкалы оценивания

Каждое мероприятие текущего контроля успеваемости оценивается по шкале «зачтено», «не зачтено».

Оценка «зачтено» выставляется обучающемуся при выполнении всех указанных показателей (Таблица 8.1), допускаются несущественные неточности в изложении и оформлении материала

При невыполнении хотя бы одного из показателей выставляется оценка «не зачтено».

Таблица 8.1 – Критерии оценивания мероприятий текущего контроля успеваемости

Наименование, обозначение	Показатель
Защита ЛР	лабораторная работа выполнена в полном объеме; по лабораторной работе представлен отчет, содержащий необходимые расчеты, выводы, оформленный в соответствии с установленными требованиями; на защите лабораторной работы даны правильные ответы не менее чем на 80% заданных вопросов
Опрос	даны правильные ответы не менее чем на 50% заданных вопросов

При оценивании результатов обучения по дисциплине в ходе промежуточной аттестации используются следующие критерии и шкалы.

Экзамен (Экз01).

Задание состоит из 3 теоретических вопросов.

Время на подготовку: 60 минут.

Оценка «отлично» выставляется обучающемуся, если он глубоко и прочно усвоил программный материал, исчерпывающе, последовательно, четко и логически стройно его излагает, умеет тесно увязывать теорию с практикой, свободно справляется с задачами, вопросами и другими видами применения знаний, не затрудняется с ответом при видоизменении заданий, использует в ответе материал рекомендуемой литературы, правильно обосновывает принятое решение, владеет разносторонними навыками и приемами выполнения практических заданий.

Оценка «хорошо» выставляется обучающемуся, если он твердо знает программный материал, грамотно и по существу излагает его, не допуская существенных неточностей в ответах на вопросы, правильно применяет теоретические положения при решении практических заданий, владеет необходимыми навыками и приемами их выполнения.

Оценка «удовлетворительно» выставляется обучающемуся, если он имеет знания только основного материала, но не усвоил его деталей, допускает неточности, недостаточно правильные формулировки, нарушения логической последовательности в изложении программного материала, испытывает затруднения при выполнении практических работ.

Оценка «неудовлетворительно» выставляется обучающемуся, который не знает значительной части программного материала, допускает существенные ошибки в ответах на вопросы, неуверенно, с большими затруднениями выполняет практические задания.

МИНИСТЕРСТВО НАУКИ И ВЫСШЕГО ОБРАЗОВАНИЯ РОССИЙСКОЙ ФЕДЕРАЦИИ
Федеральное государственное бюджетное образовательное учреждение
высшего образования

«Тамбовский государственный технический университет»
(ФГБОУ ВО «ТГТУ»)

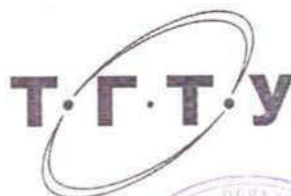

УТВЕРЖДАЮ

Директор «Технологического института»

Д.Л. Полушкин
« 21 » января 20 21 г.

РАБОЧАЯ ПРОГРАММА ДИСЦИПЛИНЫ

Б1.О.20 Основы электротехники и электроники

(шифр и наименование дисциплины в соответствии с утвержденным учебным планом подготовки)

Направление:

21.03.01 Нефтегазовое дело

(шифр и наименование)

Профиль:

Технологии и оборудование нефтегазового дела

(наименование профиля образовательной программы)

Формы обучения: ***очная***

Кафедра: ***«Электроэнергетика»***

(наименование кафедры)

Составитель:

К.т.н., доцент
степень, должность

Зуб
подпись

Ж.А. Зарандия
инициалы, фамилия

Заведующий кафедрой

А.В. Кобелев
подпись

А.В. Кобелев
инициалы, фамилия

1. ПЛАНИРУЕМЫЕ РЕЗУЛЬТАТЫ ОБУЧЕНИЯ ПО ДИСЦИПЛИНЕ И ЕЕ МЕСТО В СТРУКТУРЕ ОПОП

Цель освоения дисциплины – достижение планируемых результатов обучения (таблица 1.1), соотнесенных с индикаторами достижения компетенций и целью реализации ОПОП.

Дисциплина входит в состав обязательной части образовательной программы.

Таблица 1.1 – Результаты обучения по дисциплине

Код, наименование индикатора	Результаты обучения по дисциплине
ОПК – 1 Способен решать задачи, относящиеся к профессиональной деятельности, применяя методы моделирования, математического анализа, естественнонаучные и общинженерные знания	
ИД-35 (ОПК-1) знание законов электротехники и основ электроники, элементной базы электронных устройств, параметров и характеристик полупроводниковых приборов	Знать основные законы электротехники
	Знать элементную базу электронных устройств, параметров и характеристик полупроводниковых приборов
ИД-36 (ОПК-1) умение выбирать необходимые электрические устройства и машины применительно к конкретной задаче; применять аналитические и численные методы для расчета магнитных цепей	Уметь выбирать необходимые электротехнические устройства и машины применительно к конкретной задаче
	Уметь применить аналитические и численные методы расчета электрических и магнитных цепей
ИД-37 (ОПК-1) владение навыками работы с электронными устройствами	Владеть навыками практической работы с электронными и электротехническими устройствами

Результаты обучения по дисциплине достигаются в рамках осуществления всех видов контактной и самостоятельной работы обучающихся в соответствии с утвержденным учебным планом.

Индикаторы достижения компетенций считаются сформированными при достижении соответствующих им результатов обучения.

2. ОБЪЁМ ДИСЦИПЛИНЫ

Объем дисциплины составляет 3 зачетные единицы.

Ниже приведено распределение общего объема дисциплины (в академических часах) в соответствии с утвержденным учебным планом.

Виды работ	Форма обучения
	Очная
	4 семестр
<i>Контактная работа</i>	49
занятия лекционного типа	16
лабораторные занятия	16
практические занятия	16
курсовое проектирование	-
консультации	-
промежуточная аттестация	1
<i>Самостоятельная работа</i>	59
<i>Всего</i>	108

3. СОДЕРЖАНИЕ ДИСЦИПЛИНЫ

Раздел 1. Электрические цепи постоянного тока

Основные понятия и определения. Простейшие линейные электрические цепи. Закон Ома. Режимы работы электрической цепи. Потенциальная диаграмма. Энергетический баланс в электрических цепях. Методы расчета сложных цепей постоянного тока. Законы Кирхгофа. Метод контурных токов. Метод наложения (суперпозиции). Метод узловых потенциалов и двух узлов. Метод эквивалентного генератора. Понятие нелинейных элементов. Вольт-амперные характеристики. Аналитический и графический методы расчета цепей постоянного тока с нелинейными элементами.

Практические занятия

ПР01. Расчет сложных электрических цепей постоянного тока различными методами

ПР02. Графический метод расчета цепей постоянного тока с нелинейными элементами.

Лабораторные работы

ЛР01. Сложная электрическая цепь постоянного тока

ЛР02. Разветвленная нелинейная электрическая цепь

Самостоятельная работа:

СР01. По рекомендуемой литературе изучить темы:

Метод узловых потенциалов. Метод эквивалентного генератора. Аналитический метод расчета цепей постоянного тока с нелинейными элементами

Раздел 2. Электрические цепи однофазного и трехфазного переменного синусоидального тока.

Основные понятия и определения. Простые цепи синусоидального тока. Законы Ома и Кирхгофа для цепей синусоидального тока. Векторные диаграммы токов и напряжений. Резонанс напряжений. Активная, реактивная и полная мощности. Разветвленные электрические цепи с R, L, C элементами. Резонанс токов. Коэффициент мощности и способы его повышения. Преимущества трехфазных цепей. Способы соединения источников и приемников трехфазных цепей. Соотношения между фазными и линейными напряжениями. Соединение приемников «звездой» при симметричной и несимметричной нагрузке. Векторные диаграммы. Соединение приемников «треугольником» при симметричной и несимметричной нагрузке. Векторные диаграммы. Мощность трехфазной электрической цепи, способы измерения мощности для трех- и четырехпроводных цепей. Защитные заземления и зануления в трехфазных сетях.

Практические занятия

ПР03. Расчет цепей с последовательным и параллельным соединением R, L, C элементов.

ПР04. Расчет трехфазных цепей, соединенных по схеме «звезда» и «треугольник».

Лабораторные работы

ЛР03. Электрическая цепь переменного тока с последовательным соединением элементов

ЛР04. Трехфазная цепь при соединении потребителей по схеме «звезда»

Самостоятельная работа:

СР02. По рекомендуемой литературе изучить темы:

Представление синусоидальных ЭДС, напряжений и токов комплексными числами. Резонанс токов. Коэффициент мощности и способы его повышения. Мощность трехфазной электрической цепи, способы измерения мощности для трех- и четырехпроводных цепей. Защитные заземления и зануления в трехфазных сетях.

Раздел 3 Электрические машины

Назначение, устройство и принцип действия трансформаторов. Режимы работы трансформаторов. Схемы замещения трансформаторов. К.п.д. и потери энергии трансформаторов. Назначение, область применения и устройство асинхронных машин. Режимы работы асинхронных машин. Принцип действия асинхронных двигателей (АД). Регулирование частоты вращения АД. Способы пуска АД. Назначение, область применения и устройство машин постоянного тока (МПТ). Режимы работы МПТ. Классификация по способу возбуждения. Принцип действия двигателей постоянного тока, регулирование частоты вращения, способы пуска. Генераторы постоянного тока. Основные характеристики.

Практические занятия

ПР05. Расчет параметров однофазного трансформатора.

ПР06. Расчет мощности и выбор асинхронного двигателя с учетом режима работы.

ПР07. Расчет параметров двигателя постоянного тока.

Лабораторные работы

ЛР05. Исследование однофазного трансформатора.

ЛР06. Исследование трехфазного асинхронного двигателя с КЗР.

Самостоятельная работа:

СР03. По рекомендуемой литературе изучить темы:

Схемы замещения трансформаторов. Режимы работы асинхронных машин. Реакция якоря МПТ и способы борьбы с ней. Способы охлаждения и виды охлаждающих сред в электрических машинах. Провести сравнительный анализ машин постоянного и переменного тока (достоинства и недостатки).

Раздел 4 Основы электроники.

Основные положения зонной теории. Полупроводниковые материалы. Влияние примесей на их свойства. Свойства р-п перехода. Полупроводниковые диоды, классификация и маркировка, вольт-амперная характеристика, основные параметры, область применения. Неуправляемые и управляемые тиристоры, их характеристики, маркировка и параметры. Принципы выпрямления переменного тока. Биполярный транзистор и схемы его включения. Усилительные свойства биполярного транзистора.

Практические занятия

ПР08. Устный опрос.

Самостоятельная работа:

СР04. По рекомендуемой литературе изучить темы:

Основные положения зонной теории. Полупроводниковые материалы. Влияние примесей на их свойства. Свойства р-п перехода. Неуправляемые и управляемые тиристоры, их характеристики, маркировка и параметры. Принципы выпрямления переменного тока. Полевые транзисторы с управляющим р-п переходом. Общие сведения о микроэлектронике.

4. ПЕРЕЧЕНЬ УЧЕБНОЙ ЛИТЕРАТУРЫ, ИНФОРМАЦИОННЫХ РЕСУРСОВ И ТЕХНОЛОГИЙ

4.1. Учебная литература

1. Зарандия, Ж.А. Электрические цепи постоянного и переменного тока в электроэнергетике. [Электронный ресурс] : учеб. пособие / Ж.А. Зарандия, А.В. Кобелев.- Тамбов: Издательство ФГБОУ ВО «ТГТУ», 2019.- Режим доступа: <http://tstu.ru/book/elib1/exe/2019/Zarandiya1.exe> — Загл. с экрана

2. Зарандия, Ж.А. Электрические машины и электропривод в электроэнергетике [Электронный ресурс] : учеб. пособие / Ж.А. Зарандия, Е.А. Печагин, Н.П. Моторина.- Тамбов: Издательство ФГБОУ ВО «ТГТУ», 2018.- Режим доступа: <http://tstu.ru/book/elib1/exe/2018/Zarandya.exe> — Загл. с экрана.

3. Иванов, И.И. Электротехника и основы электроники. [Электронный ресурс] : Учебники / И.И. Иванов, Г.И. Соловьев, В.Я. Фролов. — Электрон. дан. — СПб. : Лань, 2012. — 736 с. — Режим доступа: <http://e.lanbook.com/book/3190> — Загл. с экрана.

4. Белов, Н.В. Электротехника и основы электроники [Электронный ресурс] : учеб. пособие / Н.В. Белов, Ю.С. Волков. — Электрон. дан. — Санкт-Петербург : Лань, 2012. — 432 с. — Режим доступа: <https://e.lanbook.com/book/3553>. — Загл. с экрана.

5. Потапов, Л.А. Теоретические основы электротехники: краткий курс. [Электронный ресурс] : Учебные пособия — Электрон. дан. — СПб. : Лань, 2016. — 376 с. — Режим доступа: <http://e.lanbook.com/book/76282> — Загл. с экрана.

4.2. Интернет-ресурсы, в том числе современные профессиональные базы данных и информационные справочные системы

Университетская информационная система «РОССИЯ» <https://uisrussia.msu.ru>

Справочно-правовая система «Консультант+» <http://www.consultant-urist.ru>

Справочно-правовая система «Гарант» <http://www.garant.ru>

База данных Web of Science <https://apps.webofknowledge.com/>

База данных Scopus <https://www.scopus.com>

Портал открытых данных Российской Федерации <https://data.gov.ru>

База открытых данных Министерства труда и социальной защиты РФ <https://rosmintrud.ru/opendata>

База данных Научной электронной библиотеки eLIBRARY.RU <https://elibrary.ru/>

База данных профессиональных стандартов Министерства труда и социальной защиты РФ <http://profstandart.rosmintrud.ru/obshchiy-informatsionnyy-blok/natsionalnyy-reestr-professionalnykh-standartov/>

Базы данных Министерства экономического развития РФ <http://www.economy.gov.ru>

База открытых данных Росфинмониторинга <http://www.fedsfm.ru/opendata>

Электронная база данных «Издательство Лань» <https://e.lanbook.com>

Электронная библиотечная система «IPRbooks» <http://www.iprbookshop.ru>

База данных «Электронно-библиотечная система «ЭБС ЮРАЙТ» <https://www.biblio-online.ru>

База данных электронно-библиотечной системы ТГТУ <http://elib.tstu.ru>

Федеральная государственная информационная система «Национальная электронная библиотека» <https://нэб.рф>

Национальный портал онлайн обучения «Открытое образование» <https://openedu.ru>

Электронная база данных "Polpred.com Обзор СМИ" <https://www.polpred.com>

Официальный сайт Федерального агентства по техническому регулированию и метрологии <http://protect.gost.ru/>

Ресурсы электронной информационно-образовательной среды университета представлены в локальном нормативном акте «Положение об электронной информационно-образовательной среде Тамбовского государственного технического университета».

Электронные образовательные ресурсы, к которым обеспечен доступ обучающихся, в т.ч. приспособленные для использования инвалидами и лицами с ограниченными возможностями здоровья, приведены на официальном сайте университета в разделе «Университет»-«Сведения об образовательной организации»-«Материально-техническое обеспечение и оснащённость образовательного процесса».

Сведения о лицензионном программном обеспечении, используемом в образовательном процессе, представлены на официальном сайте университета в разделе «Образование»-«Учебная работа»-«Доступное программное обеспечение».

5. МЕТОДИЧЕСКИЕ УКАЗАНИЯ ДЛЯ ОБУЧАЮЩИХСЯ ПО ОСВОЕНИЮ ДИСЦИПЛИНЫ

Для изучения данной дисциплины студентам необходимо прослушивание курса лекций, выполнение лабораторных работ, решение задач, самостоятельное изучение отдельных тем и закрепление изученного материала текущим контролем и сдачей зачета/экзамена.

Организация времени, необходимого для изучения дисциплины.

Важным условием успешного освоения дисциплины является правильная организация труда, позволяющая распределить учебную нагрузку равномерно в соответствии с графиком образовательного процесса.

Все задания к лабораторным и практическим занятиям, а также задания, вынесенные на самостоятельную работу, рекомендуется выполнять непосредственно после соответствующей темы лекционного курса, что способствует лучшему усвоению материала, позволяет своевременно выявить и устранить «пробелы» в знаниях, систематизировать ранее пройденный материал, на его основе приступить к овладению новыми знаниями и навыками.

Подготовка к лекциям.

В ходе лекционных занятий необходимо вести конспектирование учебного материала, обращать внимание на категории, формулировки, раскрывающие содержание тех или иных явлений и процессов, научные выводы и практические рекомендации. Желательно оставить в рабочих конспектах поля, на которых делать пометки из рекомендованной литературы, дополняющие материал прослушанной лекции, а также подчеркивающие особую важность тех или иных теоретических положений.

Подготовка к практическим занятиям.

В процессе подготовки к практическим занятиям, Вам необходимо обратить особое внимание на самостоятельное изучение рекомендованной литературы. При всей полноте конспектирования лекции в ней невозможно изложить весь материал из-за лимита аудиторных часов. Поэтому самостоятельная работа с учебниками, учебными пособиями, научной, справочной литературой, материалами периодических изданий и Интернета является наиболее эффективным методом получения дополнительных знаний, позволяет значительно активизировать процесс овладения информацией, способствует более глубокому усвоению изучаемого материала, формирует у Вас отношение к конкретной проблеме.

Подготовка к лабораторным работам.

Подготовку к лабораторным работам необходимо делать дома. При этом кроме оформления (схемы, таблицы), надо повторить пройденный материал, тщательно изучить порядок выполнения работы и технику безопасности при ее выполнении. Отчет по лабораторной работе рекомендуется делать непосредственно после ее проведения.

Подготовка к промежуточной аттестации.

При подготовке к промежуточной аттестации целесообразно:

- внимательно изучить перечень вопросов и определить, в каких источниках находятся сведения, необходимые для ответа на них;
- внимательно прочитать рекомендованную литературу;
- составить краткие конспекты ответов (планы ответов).

6. МАТЕРИАЛЬНО-ТЕХНИЧЕСКОЕ ОБЕСПЕЧЕНИЕ

По всем видам учебной деятельности в рамках дисциплины используются аудитории, кабинеты и лаборатории, оснащенные необходимым специализированным и лабораторным оборудованием.

Наименование специальных помещений	Оснащенность специальных помещений	Перечень лицензионного программного обеспечения / Реквизиты подтверждающего документа
учебные аудитории для проведения занятий лекционного типа	Мебель: учебная мебель Технические средства обучения: экран, проектор, компьютер	MS Office, Windows / Корпоративные академические лицензии бессрочные Microsoft Open License №47425744, 48248803, 41251589, 46314939, 44964701, 43925361, 45936776, 47425744, 41875901, 41318363, 60102643;
учебные аудитории для проведения занятий семинарского типа, групповых и индивидуальных консультаций, текущего контроля и промежуточной аттестации	Мебель: учебная мебель Технические средства обучения: экран, проектор, компьютер Оборудование:	{при необходимости дополнить из списка http://www.tstu.ru/prep/metod/doc/opop/21.doc }
учебные аудитории для проведения лабораторных работ.	Мебель: учебная мебель Оборудование: универсальные лабораторные стенды «Электрические цепи», «Электрические машины».	

Для самостоятельной работы обучающихся предусмотрены помещения, укомплектованные специализированной мебелью, оснащенные компьютерной техникой с возможностью подключения к сети «Интернет» и обеспечением доступа в электронную информационно-образовательную среду университета.

Наименование помещений для самостоятельной работы обучающихся	Оснащенность помещений для самостоятельной работы обучающихся	Перечень лицензионного программного обеспечения / Реквизиты подтверждающего документа
Помещение для самостоятельной работы обучающихся (читальный зал Научной библиотеки)	Мебель: учебная мебель Комплект специализированной мебели: компьютерные столы Оборудование: компьютерная техника с подключением к информационно-коммуникационной сети «Интернет» и доступом в электронную информационно-образовательную среду образовательной организации, веб-камеры, коммуникационное оборудование, обеспечивающее доступ к сети интернет (проводное соединение и беспроводное соединение по технологии Wi-Fi)	Microsoft Windows 7 pro Лицензия №49487340 Microsoft Office2007 Лицензия №49487340
Помещение для самостоятельной работы обучающихся (ауд. 333/А)	Мебель: учебная мебель Комплект специализированной мебели: компьютерные столы Оборудование: компьютерная техника с подключением к информационно-коммуникационной сети «Интернет» и доступом в электронную информационно-образовательную среду образовательной организации, веб-камеры, коммуникационное оборудование, обеспечивающее доступ к сети интернет (проводное соединение и беспроводное соединение по технологии Wi-Fi)	Microsoft Windows XP Лицензия №44964701 Microsoft Office 2007 Лицензия №44964701

7. ТЕКУЩИЙ КОНТРОЛЬ УСПЕВАЕМОСТИ И ПРОМЕЖУТОЧНАЯ АТТЕСТАЦИЯ

Проверка достижения результатов обучения по дисциплине осуществляется в рамках текущего контроля успеваемости и промежуточной аттестации.

7.1. Текущий контроль успеваемости

Текущий контроль успеваемости включает в себя мероприятия по оцениванию выполнения лабораторных работ, заданий на практических занятиях, заданий для самостоятельной работы. Мероприятия текущего контроля успеваемости приведены в таблице 7.1.

Таблица 7.1 – Мероприятия текущего контроля успеваемости

Обозначение	Наименование	Форма контроля
ПР01	Расчет сложных электрических цепей постоянного тока различными методами.	Решение задач
ПР02	Графический метод расчета цепей постоянного тока с нелинейными элементами.	Решение задач
ПР03	Расчет цепей с последовательным и параллельным соединением R, L, C элементов.	Решение задач
ПР04	Расчет трехфазных цепей, соединенных по схеме «звезда» и «треугольник».	Решение задач
ПР05	Расчет параметров однофазного трансформатора	Решение задач
ПР06	Расчет мощности и выбор асинхронного двигателя с учетом режима работы	Решение задач
ПР07	Расчет параметров двигателя постоянного тока.	Решение задач
ЛР01	Сложная электрическая цепь постоянного тока.	защита
ЛР02	Разветвленная нелинейная электрическая цепь.	защита
ЛР03	Электрическая цепь переменного тока с последовательным соединением элементов.	защита
ЛР04	Трехфазная цепь при соединении потребителей по схеме «звезда».	защита
ЛР05	Исследование однофазного трансформатора.	защита
ЛР06	Исследование трехфазного асинхронного двигателя с КЗР.	защита
СР04	Неуправляемые и управляемые тиристоры, их характеристики, маркировка и параметры. Принципы выпрямления переменного тока.	доклад

7.2. Промежуточная аттестация

Формы промежуточной аттестации по дисциплине приведены в таблице 7.2.

Таблица 7.2 – Формы промежуточной аттестации

Обозначение	Форма отчетности	Очная
Зач01	Зачет	4 семестр

8. ФОНД ОЦЕНОЧНЫХ СРЕДСТВ

8.1. Оценочные средства

Оценочные средства соотнесены с результатами обучения по дисциплине и индикаторами достижения компетенций.

ИД-35 (ОПК-1) знание законов электротехники и основ электроники, элементной базы электронных устройств, параметров и характеристик полупроводниковых приборов

Результаты обучения	Контрольные мероприятия
Знать основные законы электротехники	ЛР01, ЛР02, ЛР03, ПР01, ПР02, ПР03, ПР04
Знать элементную базу электронных устройств, параметров и характеристик полупроводниковых приборов	СР04

Вопросы к защите лабораторной работы ЛР01

1. Методы расчета цепей постоянного тока.
2. Режимы работы цепей постоянного тока.
3. Внешняя характеристика источника ЭДС.
4. Сколько уравнений надо составить для исследуемой цепи по законам Кирхгофа?
5. Дайте определение понятию «потенциальная диаграмма».

Вопросы к защите лабораторной работы ЛР02

1. Понятие «нелинейный элемент» электрической цепи.
2. Графический метод расчета цепей с последовательным и параллельным соединением нелинейных элементов.
3. Статическое и дифференциальное сопротивления нелинейных элементов.
4. Область применения нелинейных элементов.

Вопросы к защите лабораторной работы ЛР03

1. Дать определения понятиям «треугольник сопротивлений», «треугольник напряжений», «треугольник мощностей».
2. Резонанс напряжений. Условие возникновения и способы достижения.
3. Чему равен угол сдвига фаз между током и напряжением в момент резонанса напряжений?

Задание к практическому занятию ПР01 (пример)

	<p>Найти токи методом наложения, составить и рассчитать баланс мощностей</p> $E_1 = 10 \text{ В}, E_3 = 5 \text{ В}, R_1 = 1 \text{ Ом}, R_2 = 3 \text{ Ом}, R_3 = 5 \text{ Ом}$
--	--

Задание к практическому занятию ПР02 (пример)

Найти ток в цепи и напряжения на нелинейных элементах, если входное напряжение равно 70В, $m_u = 1:10$

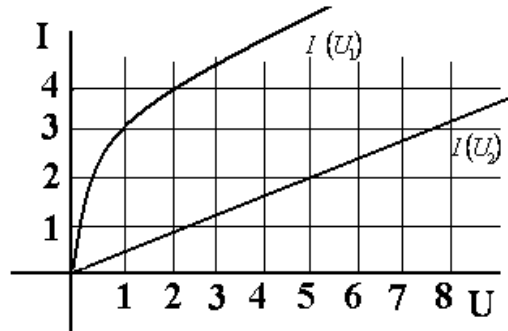
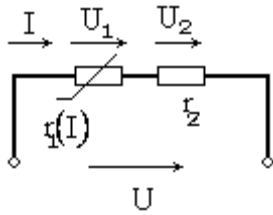

Задание к практическому занятию ПР03 (пример)

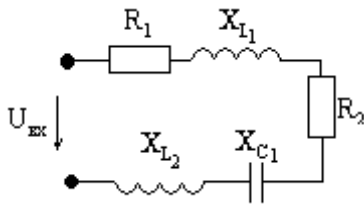

Найти ток, построить совмещенную векторную диаграмму токов и напряжений

Дано: $U_{вх} = 100$ В,
 $R_1 = R_2 = 15$ Ом,
 $X_{C1} = 10$ Ом,
 $X_{L1} = X_{L2} = 25$ Ом

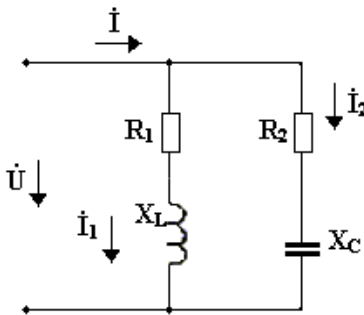

Найти действующее значение напряжения и токов, построить совмещенную векторную диаграмму токов и напряжений, если известно:

$$u = 100 \sin(314t + 45^\circ).$$

$R_1 = 25$ Ом, $R_2 = 15$ Ом,
 $X_{C2} = 30$ Ом,
 $X_{L1} = 20$ Ом

Задание к практическому занятию ПР04

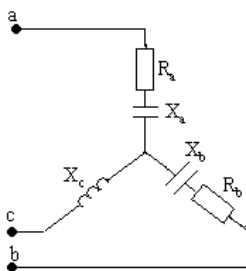

$$U_{л} = 220 \text{ В};$$

$$R_a = R_b = 10 \text{ Ом},$$

$$X_a = 10 \text{ Ом}, X_b = 5 \text{ Ом}, X_c = 5 \text{ Ом}$$

Найти фазные напряжения и токи, ток в нейтральном проводе, построить векторную диаграмму токов и напряжений

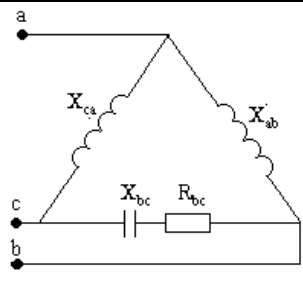
	$U_l = 220 \text{ В};$ $R_{bc} = 5 \text{ Ом},$ $X_{ab} = 8 \text{ Ом}, X_{bc} = X_{ca} = 3 \text{ Ом}$ <p>Найти фазные напряжения и токи, построить векторную диаграмму токов и напряжений</p>
---	---

Примерные темы доклада СР04

1. Основные положения зонной теории.
2. Полупроводниковые материалы. Влияние примесей на их свойства. Свойства p-n перехода.
3. Неуправляемые и управляемые тиристоры, их характеристики, маркировка и параметры.
4. Принципы выпрямления переменного тока.

ИД-36 (ОПК-1) умение выбирать необходимые электрические устройства и машины применительно к конкретной задаче; применять аналитические и численные методы для расчета магнитных цепей

Результаты обучения	Контрольные мероприятия
Уметь выбирать необходимые электротехнические устройства и машины применительно к конкретной задаче	ЛР06, ПР06, ПР07
Уметь применить аналитические и численные методы расчета электрических и магнитных цепей	ЛР05, ПР05

Вопросы к защите лабораторной работы ЛР05

1. Для чего предназначен трансформатор?
2. Каков принцип действия трансформатора?
3. Как опытным путём определить коэффициент трансформации?
4. Почему при увеличении тока нагрузки увеличивается ток, потребляемый трансформатором из сети?
5. Почему при изменении нагрузки изменяется КПД трансформатора?
6. Какие процессы характеризует активная мощность, потребляемая трансформатором в режиме холостого хода и в режиме короткого замыкания?
7. Почему при активной нагрузке увеличение тока ведёт к уменьшению вторичного напряжения?
8. Почему внешняя характеристика трансформатора зависит от характера нагрузки?
9. Как определить коэффициент загрузки трансформатора?
10. Как изменяется коэффициент мощности трансформатора в зависимости от величины нагрузки и режима работ?

Вопросы к защите лабораторной работы ЛР06

1. Каков принцип действия трёхфазного асинхронного двигателя?
2. Что такое скольжение?
3. Как соединить «звездой» выводы обмоток трёхфазного двигателя?
4. Как соединить «треугольником» выводы обмоток трёхфазного двигателя?
5. Как изменить направление вращения асинхронного двигателя?

6. Какая зависимость называется механической характеристикой?
7. Какая мощность указывается в паспорте двигателя?
8. Какие существуют способы регулирования частоты трёхфазного асинхронного двигателя? Как при этом изменяется частота вращения ротора?
9. Почему необходимо обязательно маркировать выводы статорных обмоток двигателя?
10. Почему при малой нагрузке двигатель имеет низкий КПД и низкий коэффициент мощности?

Задание к практическому занятию ПР05 (пример)

Для однофазного двухобмоточного понижающего трансформатора известно: номинальная мощность $S_{\text{ном}}$, кВА, номинальные напряжения первичной и вторичной обмоток $U_{\text{вн}}$, кВ, $U_{\text{нн}}$, кВ, ток холостого хода I_0 , % от номинального, напряжение короткого замыкания $U_{\text{к}}$, % от номинального, мощность холостого хода P_0 , кВт, мощность короткого замыкания $P_{\text{к}}$, кВт, коэффициент мощности $\cos\varphi$. Определить номинальные значения токов в первичной и вторичной обмотках $I_{1\text{н}}$ и $I_{2\text{н}}$, значение тока холостого хода, I_0 коэффициент трансформации k , максимальные к.п.д. η_{max} и оптимальный коэффициент нагрузки $\beta_{\text{опт}}$.

вариант	$S_{\text{ном}}$, кВА	$U_{\text{вн}}$, кВ	$U_{\text{нн}}$, кВ	I_0 , %	$U_{\text{к}}$, %	P_0 , кВт	$P_{\text{к}}$, кВт	$\cos\varphi$.
1	10500	110	10	7	10	30	90	0,87

Задание к практическому занятию ПР06 (пример)

Выбрать по каталогу АД, предназначенный для привода механизма с циклическим графиком нагрузки в продолжительном или повторно-кратковременном режимах работы. Построить нагрузочную диаграмму, определить расчетную мощность двигателя, провести проверку по перегрузочной способности.

№вар.	M_1 , $H \cdot m$	M_2 $H \cdot m$	M_3 $H \cdot m$	$t_{1,c}$	$t_{2,c}$	$t_{3,c}$	$t_{0,c}$	$n_{2\text{ном}}$, об/мин	κ_u
1	80	40	60	10	5	20	25	1410	0.95

Задание к практическому занятию ПР07 (пример)

Определить номинальный вращающий момент ДПТ, мощность потерь и КПД, если известно: номинальная мощность двигателя $P_{\text{ном}}$, кВт; номинальное напряжение $U_{\text{ном}} = 220\text{В}$; номинальный ток $I_{\text{ном}}$, А; частота вращения якоря n , об/мин

вариант	$P_{\text{ном}}$, кВт	$I_{\text{ном}}$, А	n , об/ мин	вариант	$P_{\text{ном}}$, кВт	$I_{\text{ном}}$, А	n , об/ мин
1	1,5	9	3000	11	15	85	750

ИД-37 (ОПК-1) владение навыками работы с электронными устройствами

Результаты обучения	Контрольные мероприятия
владеть навыками практической работы с электронными устройствами	ЛР04

Вопросы к защите лабораторной работы ЛР04

1. Как измерить мощность трехпроводной и четырехпроводной трехфазной цепи?
2. Как соотносятся фазные и линейные напряжения и токи при соединении «звезда»?
3. Что значит «симметричная нагрузка»?
4. Для чего и когда применяют нейтральный провод?

5. Как определить величину тока в нейтральном проводе при известных фазных токах?

Тестовые задания к зачету Зач01 (примеры)

1.: Единицей измерения проводимости электрической ветви является...

- : Ом
- : Вольт
- +: Сименс
- : Ампер

2.: При последовательном соединении приемников выполняется:

- +: через все элементы протекает один и тот же ток
- : все ветви цепи находятся под одним и тем же напряжением
- : эквивалентное сопротивление цепи равно нулю
- : сумма токов, сходящихся в узле равна 0

3.: Единицей измерения проводимости электрической ветви является...

- +: Сименс
- : Ампер
- : Вольт
- : Ом

4. Какой характеристике соответствует наибольшее сопротивление:

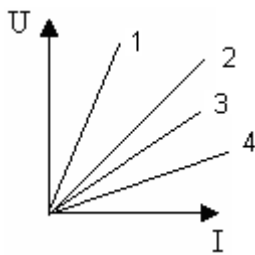

- +: 1
- : 2
- : 3
- : 4

5. Для контура, содержащего ветви R_1, R_4, R_5 , уравнение по второму закону Кирхгофа будет иметь вид...

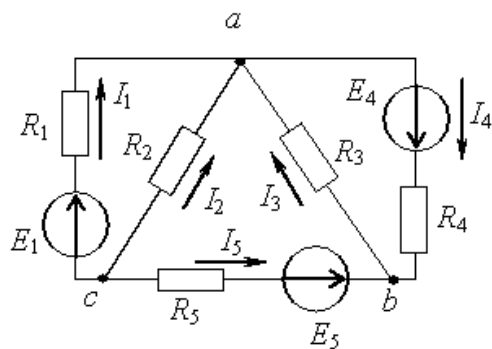

- : $I_1 R_1 + I_4 R_4 + I_5 R_5 = E_1 + E_4 - E_5$
- : $I_1 R_1 + I_4 R_4 - I_5 R_5 = E_1 + E_4 + E_5$
- : $I_1 R_1 - I_4 R_4 - I_5 R_5 = E_1 + E_4 - E_5$
- +: $I_1 R_1 + I_4 R_4 - I_5 R_5 = E_1 + E_4 - E_5$

6: Второй закон Кирхгофа?

- : $U = IR$

$$\begin{aligned} & \therefore \sum I_n = 0 \\ & \therefore \sum EI = \sum I^2 R \\ & +: \sum U = \sum E \end{aligned}$$

7. Определить показание амперметра, если $U = 50\text{В}$, $R_1=R_2 = 20\text{ Ом}$

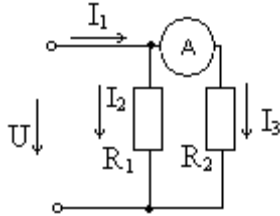

- : 5 А
- : 10А
- : 20 А
- +: 2,5 А

8. При параллельном соединении нелинейных сопротивлений, заданных характеристиками R_1 и R_2 , характеристика эквивалентного сопротивления $R_{\text{э}}$ пройдет...

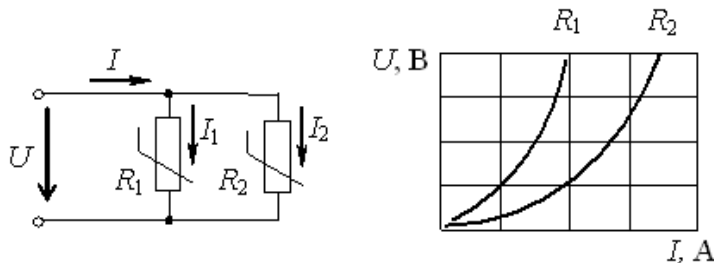

- : Совпадет с кривой R_2
- : Пройдет выше характеристики R_1
- : Пройдет между ними
- +: Пройдет ниже характеристики R_2

9. Действующее значение синусоидального электрического тока $i(t)=1,41\sin(314t+\pi/2)$ А составляет...

- : 0 А
- +: 1 А
- : 1,41 А
- : 2 А

10. При напряжении $u(t)=100 \sin (314t+\pi/4)$ В и величине R , равной 50 Ом, мгновенное значение тока $i(t)$...

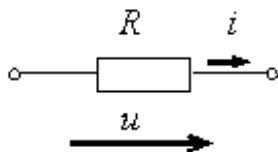

- : $i(t)=0.5 \sin 314t$ А
- +: $i(t)=2 \sin (314t + \pi/4)$ А
- : $i(t)=5000 \sin (314t + \pi/4)$ А
- : $i(t)=2 \sin 314t$ А

11. Комплексное сопротивление приведенной цепи Z в алгебраической форме записи при $R=8\text{ Ом}$, $X_L=7\text{ Ом}$, $X_C=13\text{ Ом}$ составляет...

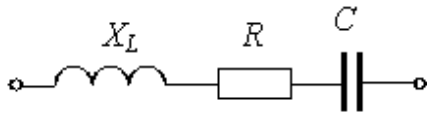

- : $Z=28 \text{ Ом}$
- +: $Z=8-j6 \text{ Ом}$
- : $Z=8+j6 \text{ Ом}$
- : $Z=8-j20 \text{ Ом}$

12. Частота f синусоидального тока при угловой частоте ω равной 314 с^{-1} составит

- : $0,00628 \text{ Гц}$
- : 628 Гц
- +: 50 Гц
- : 100 Гц

13. Определить линейный ток I_A для данной схемы, если $U_n = 380 \text{ В}$; $x_L = 50 \text{ Ом}$;

$$x_C = 10 \text{ Ом}$$

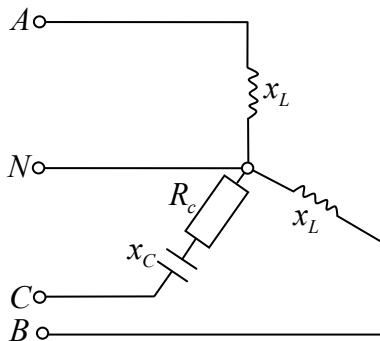

- : $7,6 \text{ А}$
- : $4,4 \cdot e^{-j90^\circ}; \text{ А}$
- +: $4,4 \text{ А}$
- : $7,6 \cdot e^{-j90^\circ}; \text{ А}$

14. В симметричной трехфазной системе напряжений прямой последовательности вектор напряжения \underline{U}_C сдвинут относительно вектора \underline{U}_B на угол, равный...

- : -90°
- +: -120°
- : -45°
- : -60°

15. Определить линейный ток I_A данной схемы, если $R_{ab} = R_{bc} = R_{ca}$; $I_{ab} = 5 \text{ А}$

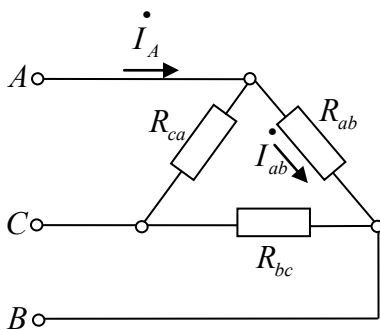

$$+: \sqrt{3} \cdot 5 \text{ А}$$

$$-: \sqrt{2} \cdot 5A$$

$$-: 10A$$

$$-: 5/\sqrt{3}A$$

16. В опыте холостого хода трансформатора показание ваттметра P_{W_1} равно...

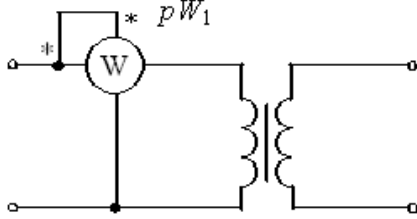

-: Нулю

-: Потерям в обмотках

+ : Потерям в магнитопроводе

-: Суммарным потерям в трансформаторе

17. В цепи обмотки якоря двигателя постоянного тока с независимым возбуждением устанавливается пусковой реостат для...

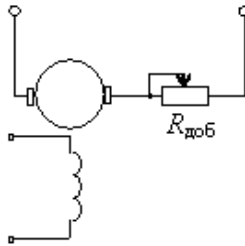

-: Увеличения частоты вращения

-: Увеличения потока возбуждения

-: Уменьшения потока возбуждения

+ : Уменьшения пускового тока

18. Частота вращения магнитного поля статора асинхронного двигателя и частота вращения ротора связаны соотношением...

$$-: n_1 = n_2$$

$$-: n_1 + n_2 = 0$$

$$+ : n_1 > n_2$$

$$-: n_1 < n_2$$

19. У биполярных транзисторов средний слой называют...

+ : Базой

-: Анодом

-: Катодом

-: Заземлением

20. Приведены временные диаграммы напряжения на входе (а) и выходе устройства (б). Данное устройство...

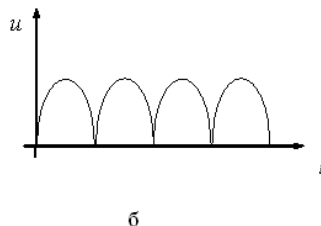
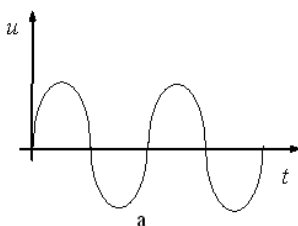

-: Трехфазный выпрямитель

- : Стабилизатор напряжения
- +: Двухполупериодный мостовой выпрямитель
- : Сглаживающий фильтр

8.2. Критерии и шкалы оценивания

Каждое мероприятие текущего контроля успеваемости оценивается по шкале «зачтено», «не зачтено».

Оценка «зачтено» выставляется обучающемуся при выполнении всех указанных показателей (Таблица 8.1), допускаются несущественные неточности в изложении и оформлении материала

При невыполнении хотя бы одного из показателей выставляется оценка «не зачтено».

Таблица 8.1 – Критерии оценивания мероприятий текущего контроля успеваемости

Наименование, обозначение	Показатель
Лабораторная работа	лабораторная работа выполнена в полном объеме; по лабораторной работе представлен отчет, содержащий необходимые расчеты, выводы, оформленный в соответствии с установленными требованиями; на защите лабораторной работы даны правильные ответы не менее чем на 50% заданных вопросов
Практические занятия	правильно решено не менее 50% заданий, даны правильные ответы не менее чем на 50% заданных вопросов.
Доклад	тема доклада раскрыта, сформулированы выводы; соблюдены требования к объему и оформлению доклада.

При оценивании результатов обучения по дисциплине в ходе промежуточной аттестации используются следующие критерии и шкалы.

Зачет (Зач01).

Промежуточная аттестация проводится в форме компьютерного тестирования.

Продолжительность тестирования: 60 минут.

Оценка «зачтено» выставляется обучающемуся, если правильно решено не менее 50% тестовых заданий.

Оценка «не зачтено» выставляется обучающемуся, если правильно решено менее 50% тестовых заданий.

Результаты тестирования оцениваются максимально 40 баллами, при этом процент правильных ответов Р (0-100%) приводится к норме N в 40 баллов по следующей формуле:

$$N=0,4*P$$

При оценивании результатов обучения по дисциплине в ходе промежуточной аттестации (на зачете) учитываются критерии, представленные в таблице.

Набрано баллов	Оценка
< 20	«не зачтено»
20 - 40	«зачтено»

Результат обучения по дисциплине считается достигнутым при получении обучающимся оценки «зачтено» по каждому из контрольных мероприятий, относящихся к данному результату обучения.

МИНИСТЕРСТВО НАУКИ И ВЫСШЕГО ОБРАЗОВАНИЯ РОССИЙСКОЙ ФЕДЕРАЦИИ
Федеральное государственное бюджетное образовательное учреждение
высшего образования

«Тамбовский государственный технический университет»
(ФГБОУ ВО «ТГТУ»)

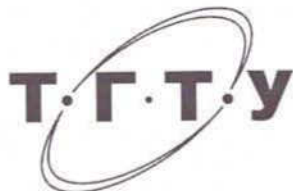

УТВЕРЖДАЮ

Директор Технологического института

Д.Л. Полушкин

« 21 »

января

20 21 г.

РАБОЧАЯ ПРОГРАММА ДИСЦИПЛИНЫ

Б1.О.21 Метрология и стандартизация

(шифр и наименование дисциплины в соответствии с утвержденным учебным планом подготовки)

Направление

21.03.01 Нефтегазовое дело

(шифр и наименование)

Профиль

Технологии и оборудование нефтегазового дела

(наименование профиля образовательной программы)

Формы обучения:

очная

Кафедра:

Механика и инженерная графика

(наименование кафедры)

Составитель:

К.Т.Н., доцент

степень, должность

подпись

П.А. Галкин

инициалы, фамилия

Заведующий кафедрой

подпись

С.И. Лазарев

инициалы, фамилия

Тамбов 2021

1. ПЛАНИРУЕМЫЕ РЕЗУЛЬТАТЫ ОБУЧЕНИЯ ПО ДИСЦИПЛИНЕ И ЕЕ МЕСТО В СТРУКТУРЕ ОПОП

Цель освоения дисциплины – достижение планируемых результатов обучения (таблица 1.1), соотнесенных с индикаторами достижения компетенций и целью реализации ОПОП.

Дисциплина входит в состав обязательной части образовательной программы.

Таблица 1.1 – Результаты обучения по дисциплине

Код, наименование индикатора	Результаты обучения по дисциплине
ОПК-7 Способен анализировать, составлять и применять техническую документацию, связанную с профессиональной деятельностью, в соответствии с действующими нормативными правовыми актами	
ИД-5 (ОПК-7) знать научные и методические основы метрологии и стандартизации	формулирует основные понятия метрологии и стандартизации, определения основным метрологическим характеристикам, классам точности, определения погрешностей, средств измерения, технического регулирования
ИД-6 (ОПК-7) уметь применять техническую и нормативную документацию по метрологии и стандартизации в профессиональной деятельности	пользуется базой законодательных и правовых актов в области технического регулирования и взаимозаменяемости
ИД-7 (ОПК-7) владеть навыками определения метрологических характеристик средств измерений	имеет опыт проведения измерений размеров деталей и формирования результата в соответствии с действующей процедурой

Результаты обучения по дисциплине достигаются в рамках осуществления всех видов контактной и самостоятельной работы обучающихся в соответствии с утвержденным учебным планом.

Индикаторы достижения компетенций считаются сформированными при достижении соответствующих им результатов обучения.

2. ОБЪЁМ ДИСЦИПЛИНЫ

Объем дисциплины составляет 3 зачетные единицы.

Ниже приведено распределение общего объема дисциплины (в академических часах) в соответствии с утвержденным учебным планом.

Виды работ	Форма обучения
	Очная
	5 семестр
<i>Контактная работа</i>	49
занятия лекционного типа	16
лабораторные занятия	32
практические занятия	
курсовое проектирование	
консультации	
промежуточная аттестация	1
<i>Самостоятельная работа</i>	59
<i>Всего</i>	108

3. СОДЕРЖАНИЕ ДИСЦИПЛИНЫ

Раздел 1. Основные понятия метрологии.

Средства, методы и погрешности измерений. Принципы построения средств измерения и контроля. Измерения физических величин. Закономерности формирования результата измерения, алгоритмы обработки многократных измерений.

Оптимизация точности и выбор средств измерения. Показатели качества измерительной информации.

Лабораторные работы

ЛР01. Контроль деталей на вертикальном оптиметре

Самостоятельная работа:

СР01. По рекомендованной литературе изучить темы: Оптимизация точности и выбор средств измерения. Показатели качества измерительной информации.

Раздел 2. Обеспечение единства измерений

Основные положения закона РФ «Об обеспечении единства измерений». Правовые основы обеспечения единства измерений. Организационные, научные и методические основы метрологического обеспечения предприятий.

Структура и функции метрологической службы.

Самостоятельная работа:

СР02. По рекомендованной литературе изучить тему: Структура и функции метрологической службы.

Раздел 3. Поверка и калибровка.

Метрологическая аттестация и поверка средств измерений. Калибровка и сертификация средств измерений.

Самостоятельная работа:

СР03. По рекомендованной литературе изучить тему: Калибровка и сертификация средств измерений.

Раздел 4. Основы стандартизации.

Цели и задачи стандартизации. Научные и методические основы стандартизации. Переход от стандартизации и сертификации к техническому регулированию. Техническое регулирование как политика РФ. Закон РФ «О техническом регулировании», ФЗ 184.

Место и роль стандартизации. Сущность и содержание стандартизации. Задачи стандартизации. Основные понятия и определения в системе стандартизации.

Приоритеты и практика международной стандартизации.

СЕН. СЕНЭЛЕК. ЕТСИ. ИНСТА. АСЕАН. Стандартизация в СНГ.

Технико-экономическая эффективность стандартизации.

Самостоятельная работа:

СР04. По рекомендованной литературе изучить темы: Переход от стандартизации и сертификации к техническому регулированию. Техническое регулирование как политика РФ.

Раздел 5. Организация работ по стандартизации, нормативные документы и требования к ним.

Виды стандартов. Порядок разработки стандартов. Государственный контроль и надзор за соблюдением требований национальных стандартов.

Нормативные документы по стандартизации в РФ. Структура стандарта. Комплексные системы общетехнических стандартов ЕСКД, ЕСТД, ЕСТПП, ЕСПД и др.

Стандарты на основные параметры и показатели объекта. Стандартизация и унификация.

Стандарты на ТУ. Стандарты на частный показатель качества. Терминологические стандарты.

Самостоятельная работа:

СР05. По рекомендованной литературе изучить темы: Стандарты на ТУ. Стандарты на частный показатель качества. Терминологические стандарты.

Раздел 6. Стандартизация норм взаимозаменяемости. ЕСПД – основа взаимозаменяемости.

Точность обработки деталей типовых соединений (понятия: предельное отклонение, допуск, поле допуска, посадка; методы расчета посадок; показатели точности).

Системы допусков и посадок (принципы построения систем допусков и посадок; единая система допусков и посадок – ЕСПД; система предпочтительных чисел и параметрические ряды; расчет посадок с зазором и натягом).

Статистические методы оценки качества сборки изделий. Обоснование точностных параметров машин и оборудования.

Лабораторные работы

ЛР02. Контроль деталей простейшими измерительными средствами.

Самостоятельная работа:

СР06. По рекомендованной литературе изучить темы: Статистические методы оценки качества сборки изделий. Обоснование точностных параметров машин и оборудования.

Раздел 7. Размерный анализ и функциональная взаимозаменяемость.

Классификация размерных цепей, основные термины и определения. Применение размерных цепей в практических целях. Методы решения размерных цепей. Прямая и обратная задачи, их решение. Вероятностный метод решения размерных цепей.

Особенности расчета размерных цепей с известными допусками.

Конструкция и требования, предъявляемые к предельным калибрам. Расчет исполнительных размеров калибров, их маркировка, конструктивные разновидности. Предельные калибры для гладких цилиндрических деталей, их классификация, принципы конструирования.

Основные геометрические параметры, факторы, влияющие на взаимозаменяемость, допуски и посадки резьбовых соединений. Методы и средства контроля резьбовых соединений. Взаимозаменяемость резьбовых соединений. Классификация резьб и основные требования, предъявляемые к ним.

Классификация, конструкция, используемые допуски и посадки для шпоночных, шлицевых и конических соединений. Правила простановки допусков на чертеже и методы контроля.

Лабораторные работы

ЛР03. Контроль параметров резьбы на инструментальном микроскопе.

ЛР04. Контроль деталей на вертикальном длинномере

Самостоятельная работа:

СР07. По рекомендованной литературе изучить темы: Методы решения размерных цепей. Прямая и обратная задачи, их решение. Вероятностный метод решения размерных цепей.

4. ПЕРЕЧЕНЬ УЧЕБНОЙ ЛИТЕРАТУРЫ, ИНФОРМАЦИОННЫХ РЕСУРСОВ И ТЕХНОЛОГИЙ

4.1. Учебная литература

1. Радкевич Я.М. Метрология, стандартизация и сертификация. [Электронный ресурс] : Учебные пособия / Я.М. Радкевич, А.Г. Схиртладзе, Б.И. Лактионов. – Саратов.: Вузовское образование, 2012. – 790 с. . Режим доступа: <http://www.iprbookshop.ru/34757.html> - Загл. с экрана.

2. Кайнова, В.Н. Метрология, стандартизация и сертификация. Практикум. [Электронный ресурс] : Учебные пособия / В.Н. Кайнова, Т.Н. Гребнева, Е.В. Тесленко, Е.А. Куликова. — Электрон. дан. — СПб. : Лань, 2015. — 368 с. — Режим доступа: <http://e.lanbook.com/book/61361> — Загл. с экрана.

3. Червяков В.М. Метрология, стандартизация и сертификация [Электронный ресурс]: учебное пособие для бакалавров напр. 15.03.01, 15.03.05, 20.03.01 днев. и заоч. отд. / В. М. Червяков, А. О. Пилягина, П. А. Галкин. - Электрон. дан. (49,4 Мб). - Тамбов: ФГБОУ ВПО "ТГТУ", 2015. - 1 электрон. опт. диск (CD-ROM). - Режим доступа: <http://www.tstu.ru/book/elib1/exe/2015/Chervyakov.exe>

4. Коротков В.С. Метрология, стандартизация и сертификация. [Электронный ресурс]: Учебные пособия / В.С. Коротков А.И. Афонасов. - Электрон. дан. —Томск.: Томский политехнический ун-т, 2015. – 187 с. Режим доступа: <http://www.iprbookshop.ru/586.html> - Загл. с экрана.

5. Тамахина, А.Я. Стандартизация, метрология, подтверждение соответствия. Лабораторный практикум. [Электронный ресурс] : Учебные пособия / А.Я. Тамахина, Э.В. Бесланеев. — Электрон. дан. — СПб. : Лань, 2015. — 320 с. — Режим доступа: <http://e.lanbook.com/book/56609> — Загл. с экрана

4.2. Интернет-ресурсы, в том числе современные профессиональные базы данных и информационные справочные системы

Университетская информационная система «РОССИЯ» <https://uisrussia.msu.ru>

Справочно-правовая система «Консультант+» <http://www.consultant-urist.ru>

Справочно-правовая система «Гарант» <http://www.garant.ru>

База данных Web of Science <https://apps.webofknowledge.com/>

База данных Scopus <https://www.scopus.com>

Портал открытых данных Российской Федерации <https://data.gov.ru>

База открытых данных Министерства труда и социальной защиты РФ <https://rosmintrud.ru/opendata>

База данных Научной электронной библиотеки eLIBRARY.RU <https://elibrary.ru/>

База данных профессиональных стандартов Министерства труда и социальной защиты РФ <http://profstandart.rosmintrud.ru/obshchiy-informatsionnyy-blok/natsionalnyy-reestr-professionalnykh-standartov/>

Базы данных Министерства экономического развития РФ <http://www.economy.gov.ru>

База открытых данных Росфинмониторинга <http://www.fedsfm.ru/opendata>

Электронная база данных «Издательство Лань» <https://e.lanbook.com>

Электронная библиотечная система «IPRbooks» <http://www.iprbookshop.ru>

База данных «Электронно-библиотечная система «ЭБС ЮРАЙТ» <https://www.biblio-online.ru>

База данных электронно-библиотечной системы ТГТУ <http://elib.tstu.ru>

Федеральная государственная информационная система «Национальная электронная библиотека» <https://нэб.рф>

Национальный портал онлайн обучения «Открытое образование» <https://openedu.ru>

Электронная база данных "Polpred.com Обзор СМИ" <https://www.polpred.com>

Официальный сайт Федерального агентства по техническому регулированию и метрологии <http://protect.gost.ru/>

Ресурсы электронной информационно-образовательной среды университета представлены в локальном нормативном акте «Положение об электронной информационно-образовательной среде Тамбовского государственного технического университета».

Электронные образовательные ресурсы, к которым обеспечен доступ обучающихся, в т.ч. приспособленные для использования инвалидами и лицами с ограниченными возможностями здоровья, приведены на официальном сайте университета в разделе «Университет»-«Сведения об образовательной организации»-«Материально-техническое обеспечение и оснащенность образовательного процесса».

Сведения о лицензионном программном обеспечении, используемом в образовательном процессе, представлены на официальном сайте университета в разделе «Образование»-«Учебная работа»-«Доступное программное обеспечение».

5. МЕТОДИЧЕСКИЕ УКАЗАНИЯ ДЛЯ ОБУЧАЮЩИХСЯ ПО ОСВОЕНИЮ ДИСЦИПЛИНЫ

Методика преподавания дисциплины «Метрология и стандартизация» предусматривает проведение лекций, лабораторных занятий, самостоятельную работу студентов. Текущий контроль знаний студентов осуществляется при защите лабораторных работ путём собеседования. Итоговой формой контроля по курсу является зачет

Особенностями изучения данной дисциплины являются широкое применение технических средств обучения, современных компьютерных программ, Интернет и других информационных технологий.

Самостоятельная работа студента по предмету - неотъемлемая часть изучения дисциплины. В лекционном курсе невозможно детально охватить все вопросы, требующие изучения. Лабораторные занятия позволяют студентам на практике ознакомиться с устройством и работой некоторых видов измерительных средств, а также с методами контроля. Задача студента - ориентируясь на аудиторный курс, полностью освоить все разделы дисциплины с помощью учебной, методической литературы и самостоятельного решения задач. Для этого в учебном плане изучения дисциплины предусмотрены часы самостоятельной работы.

Главные требования выполнения студентом самостоятельной работы - последовательность и регулярность. Это означает, что:

1) В течение недели, последующей за лекционным занятием, следует еще раз самостоятельно проработать изученные темы с помощью учебной литературы. Особое внимание обратить на сложные места и вопросы, прямо указанные преподавателем как подлежащие самостоятельному изучению. Для самоконтроля можно использовать вопросы из списка для подготовки к экзамену, причем главное - не выучить тему наизусть, а разобраться в ее смысле. Если какие-то вопросы остались неясными, можно проконсультироваться с товарищами, а также задать их преподавателю.

2) В течение недели, последующей за лабораторным занятием, следует произвести расчеты по изученной теме. В первую очередь проводится окончание расчетов, начатых на занятиях (например, подстановка и просчет результатов в числовой форме).

3) Не следует пытаться детально осваивать темы, еще не рассмотренные на лекционных занятиях, рекомендуется только общее ознакомление с ними по учебной литературе. Не следует также пытаться самостоятельно проводить расчеты по еще не изученным темам или расчеты по неизвестной методике: в обоих случаях требуется предварительная консультация с преподавателем.

4) Недопустимо откладывать изучение теоретических вопросов и проведение расчетов по лабораторным работам, поскольку это ведет к потере связи с аудиторным курсом, и студент закономерно становится задолжником. Поэтому даже в случае отсутствия на занятиях по уважительной причине следует самостоятельно прорабатывать изученные там вопросы с помощью конспектов товарищей и учебной литературы, а при первой же возможности восстановить пропущенную тему на консультации у преподавателя.

6. МАТЕРИАЛЬНО-ТЕХНИЧЕСКОЕ ОБЕСПЕЧЕНИЕ

По всем видам учебной деятельности в рамках дисциплины используются аудитории, кабинеты и лаборатории, оснащенные необходимым специализированным и лабораторным оборудованием.

Наименование специальных помещений	Оснащенность специальных помещений	Перечень лицензионного программного обеспечения / Реквизиты подтверждающего документа
учебные аудитории для проведения занятий лекционного типа	Мебель: учебная мебель Технические средства обучения: экран, проектор, компьютер	MS Office, Windows / Корпоративные академические лицензии бессрочные Microsoft Open License №47425744, 48248803, 41251589, 46314939, 44964701, 43925361, 45936776, 47425744, 41875901, 41318363, 60102643; <i>{при необходимости дополнить из списка</i>
учебные аудитории для проведения занятий семинарского типа, групповых и индивидуальных консультаций, текущего контроля и промежуточной аттестации	Мебель: учебная мебель Технические средства обучения: экран, проектор, компьютер	<i>http://www.tstu.ru/prep/metod/doc/opop/21.doc}</i>
учебные аудитории для проведения лабораторных работ. Лаборатория «Метрология»	Мебель: учебная мебель Технические средства обучения: экран, проектор, компьютер Оборудование: микроскоп измерительным МИ-1, микроскоп универсальный, оптиметр горизонтальный ИКГ, оптиметр вертикальный, микроскопы ММИ-1 и ММИ-2, микрометры, штангенциркули, демонстрационные стенды и плакаты.	

Для самостоятельной работы обучающихся предусмотрены помещения, укомплектованные специализированной мебелью, оснащенные компьютерной техникой с возможностью подключения к сети «Интернет» и обеспечением доступа в электронную информационно-образовательную среду университета.

Наименование помещений для самостоятельной работы обучающихся	Оснащенность помещений для самостоятельной работы обучающихся	Перечень лицензионного программного обеспечения / Реквизиты подтверждающего документа
Помещение для самостоятельной работы обучающихся (читальный зал Научной библиотеки)	Мебель: учебная мебель Комплект специализированной мебели: компьютерные столы Оборудование: компьютерная техника с подключением к информационно-коммуникационной сети «Интернет» и доступом в электронную информационно-образовательную среду образовательной организации, веб-камеры, коммуникационное оборудование, обеспечивающее доступ к сети интернет (проводное соединение и беспроводное соединение по технологии Wi-Fi)	Microsoft Windows 7 pro Лицензия №49487340 Microsoft Office2007 Лицензия №49487340
Помещение для самостоятельной работы обучающихся (ауд. 333/А)	Мебель: учебная мебель Комплект специализированной мебели: компьютерные столы Оборудование: компьютерная техника с подключением к информационно-коммуникационной сети «Интернет» и доступом в электронную информационно-	Microsoft Windows XP Лицензия №44964701 Microsoft Office 2007 Лицензия №44964701

Наименование помещений для самостоятельной работы обучающихся	Оснащенность помещений для самостоятельной работы обучающихся	Перечень лицензионного программного обеспечения / Реквизиты подтверждающего документа
	образовательную среду образовательной организации, веб-камеры, коммуникационное оборудование, обеспечивающее доступ к сети интернет (проводное соединение и беспроводное соединение по технологии Wi-Fi)	

7. ТЕКУЩИЙ КОНТРОЛЬ УСПЕВАЕМОСТИ И ПРОМЕЖУТОЧНАЯ АТТЕСТАЦИЯ

Проверка достижения результатов обучения по дисциплине осуществляется в рамках текущего контроля успеваемости и промежуточной аттестации.

7.1. Текущий контроль успеваемости

Текущий контроль успеваемости включает в себя мероприятия по оцениванию выполнения лабораторных работ, заданий для самостоятельной работы. Мероприятия текущего контроля успеваемости приведены в таблице 7.1.

Таблица 7.1 – Мероприятия текущего контроля успеваемости

Обозначение	Наименование	Форма контроля
ЛР01	Контроль деталей на вертикальном оптиметре	защита
ЛР02	Контроль деталей простейшими измерительными средствами.	защита
ЛР03	Контроль параметров резьбы на инструментальном микроскопе.	защита
ЛР04	Контроль деталей на вертикальном длинномере	защита

7.2. Промежуточная аттестация

Формы промежуточной аттестации по дисциплине приведены в таблице 7.2.

Таблица 7.2 – Формы промежуточной аттестации

Обозначение	Форма отчетности	Очная
Зач01	Зачет	4 семестр

8. ФОНД ОЦЕНОЧНЫХ СРЕДСТВ

8.1. Оценочные средства

Оценочные средства соотнесены с результатами обучения по дисциплине и индикаторами достижения компетенций.

ИД-5 (ОПК-7) Знать научные и методические основы метрологии и стандартизации

Результаты обучения	Контрольные мероприятия
формулирует основные понятия метрологии и стандартизации, определения основным метрологическим характеристикам, классам точности, определения погрешностей, средств измерения, технического регулирования	ЛР01, Зач01

Вопросы к защите лабораторной работы ЛР01

1. Укажите, какой метод измерения используется в данной работе.
2. Воспроизведите метрологическую характеристику вертикального оптиметра.
3. Что называется ценой деления шкалы?
4. Что называется пределом измерения? В чём отличие пределов измерения и показания прибора?
5. Укажите, для каких целей предназначены вертикальные оптиметры?
6. Воспроизведите последовательность выполнения лабораторной работы.
7. Что называется действительным, номинальным, предельными размерами?
8. Что характеризует допуск размера?
9. Что такое плоскопараллельные концевые меры длины?
10. Какие геометрические параметры являются основными точностными характеристиками концевой меры?
11. Каковы правила пользования мерами? Как рассчитываются и как составляются блоки концевых мер?
12. Как объяснить кривую распределения значений случайной величины?

Тестовые задания к зачету Зач01 (примеры)

1. Метод сравнения с мерой, в котором измеряемая величина и мера подаются на прибор сравнения поочередно, называется методом:
 - : противопоставления
 - : замещения
 - : совпадения
 - : дифференциальным

2. Средство измерений, предназначенное для измерений, не связанных с передачей размера единицы другим средствам измерений:
 - : эталонное
 - : образцовое
 - : поверочное
 - : рабочее

3. Измерения, при которых искомое значение физической величины находят непосредственно из опытных данных, называются:
 - : прямыми
 - : динамическими
 - : статическими
 - : косвенными

4. В задачи метрологической службы предприятия не входит:

- : постоянное совершенствование средств измерений (СИ)
- : обеспечение надлежащего состояния СИ
- : метрологическая экспертиза конструкторской и технологической документации
- : выбор оптимального количества и состава контролируемых параметров

5. Принципами национальной стандартизации в РФ является:

- : Учет законных интересов заинтересованных лиц
- : Применение международного стандарта как основы для разработки национального стандарта

-: Недопустимость установления стандартов соответствующих техническим регламентам

- : Обязательность применения документов в области стандартизации

6. Применение национальных стандартов подтверждается:

- : Знаком соответствия национальному стандарту
- : Обязательной сертификацией
- : Техническим комитетом по стандартизации
- : Национальным органом по стандартизации

7. В качестве органов по сертификации могут быть:

-: Организации, компетентные в заявленной области деятельности и отвечающие необходимым требованиям;

- : Аккредитованы организации, компетентные в заявленной области деятельности;

-: Аккредитованы организации, компетентные в заявленной области деятельности и отвечающие требованиям и критериям аккредитации.

ИД-6 (ОПК-7) Уметь применять техническую и нормативную документацию по метрологии и стандартизации в профессиональной деятельности

Результаты обучения	Контрольные мероприятия
пользуется базой законодательных и правовых актов в области технического регулирования и взаимозаменяемости	ЛР03, ЛР04

Вопросы к защите лабораторной работы ЛР03.

1. Объясните, какие исходные факторы влияют на образование резьбовой поверхности.
2. Объясните, исходя из образования резьб, что понимается под шагом резьбы.
3. Почему резьба называется метрической?
4. Какой профиль имеет метрическая резьба?
5. Назовите, какие резьбы кроме метрической Вам известны.
6. Перечислите основные параметры метрической резьбы. Дайте определение этим параметрам и укажите их на эскизе.
7. На какие параметры резьбы болта и гайки установлены стандартные допуски и почему?
8. Что понимается под приведённым средним диаметром резьбы?
9. Что характеризует приведённый средний диаметр?
10. Укажите, для каких целей предназначен инструментальный микроскоп.
11. Что называется ценой деления шкалы?
12. Назовите цену деления микровинтов инструментального микроскопа.
13. Назовите пределы на инструментальном микроскопе в продольном и поперечном направлении стола.

14. Назовите, какой метод измерения положен в основу данной работы.
15. Опишите принцип работы инструментального микроскопа.
16. Воспроизведите, в какой последовательности производится в данной работе измерение шага, накопленной погрешности шага, наружного, среднего и внутреннего диаметра.
17. С какой целью производят измерение шага по левой и правой сторонам профиля резьбы?
18. Воспроизведите, в какой последовательности производится измерение половины угла профиля резьбы.
19. С какой целью производят измерение половины угла профиля резьбы по левой и правой сторонам?
20. Что характеризует допуск? Как он выражается для резьбы?
21. Запишите условные обозначения полей допусков резьбы на чертежах и дайте пояснения Вашей записи.

Вопросы к защите лабораторной работы ЛР04.

1. К какой группе измерительных средств относится вертикальный длиномер?
2. Каково назначение вертикального длиномера?
3. Воспроизведите метрологическую характеристику данного прибора.
4. Какой метод измерения используется на вертикальном длиномере?
5. Опишите устройство спирального нониуса.
6. Опишите устройство вертикального длиномера.
7. Какие погрешности формы Вы знаете? Как они классифицируются?
8. Что такое текущий размер?
9. Как называется размер, полученный в результате измерения?
10. Какие правила надо соблюдать при работе на вертикальном длиномере?

ИД-7 (ОПК-7) владеть навыками определения метрологических характеристик средств измерений

Результаты обучения	Контрольные мероприятия
имеет опыт проведения измерений размеров деталей и формирования результата в соответствии с действующей процедурой	ЛР02

Вопросы к защите лабораторной работы ЛР02.

1. Какие основные показатели относятся к метрологическим характеристикам измерительных средств?
2. Что называется ценой деления шкалы? Укажите цену деления шкалы используемых Вами измерительных средств.
3. Что называется пределом измерения? Укажите диапазон измерения применяемых измерительных средств.
4. Что называется точностью отсчёта? Приведите пример.
5. Что называется погрешностью показания измерительного средства? Приведите пример.
6. Какие измерительные средства относятся к простейшим?
7. Назовите типы штангенинструментов. Какие особенности характеризуют различные штангенинструменты?
8. Какие типы микрометров Вам известны? В чём отличие их друг от друга и назначение?
9. Укажите назначение индикатора. Какие типы индикаторов Вам известны?
10. Укажите назначение угломера. Какие типы угломеров Вам известны?

11. Объясните, как производится установка на «нуль» используемых измерительных средств?
12. Объясните устройство каждого измерительного средства, используемого в работе.
13. Объясните правила пользования измерительными средствами во время работы.
14. Какие виды размеров Вам известны? Дайте им определение.
15. Как называется размер, полученный во время измерения?
16. Что характеризует точность изготовления детали? Как эта величина определяется?
17. Продемонстрируйте умение производить измерение штангенциркулем, микрометром.

8.2. Критерии и шкалы оценивания

8.2.1. Шкалы оценивания

Для контрольных мероприятий устанавливается минимальное и максимальное количество баллов в соответствии с таблицей 8.1.

Контрольное мероприятие считается пройденным успешно при условии набора количества баллов не ниже минимального.

Результат обучения по дисциплине считается достигнутым при успешном прохождении обучающимся всех контрольных мероприятий, относящихся к данному результату обучения.

Таблица 8.1 – Шкалы оценивания контрольных мероприятий

Обозначение	Наименование	Форма контроля	Количество баллов	
			min	max
ЛР01	Контроль деталей на вертикальном оптиметре	защита отчета	6	15
ЛР02	Контроль деталей простейшими измерительными средствами.	защита отчета	6	15
ЛР03	Контроль параметров резьбы на инструментальном микроскопе.	защита отчета	6	15
ЛР04	Контроль деталей на вертикальном длинномере	защита отчета	6	15
Зач01	Зачет	зачет	15	40

8.2.2. Критерии оценивания

При оценивании результатов обучения по дисциплине в ходе текущего контроля успеваемости используются следующие критерии.

Минимальное количество баллов выставляется обучающемуся при выполнении всех указанных показателей (Таблица 8.2), допускаются несущественные неточности в изложении и оформлении материала

Таблица 8.2 – Критерии оценивания мероприятий текущего контроля успеваемости

Наименование, обозначение	Показатели выставления минимального количества баллов
Лабораторная работа	лабораторная работа выполнена в полном объеме; по лабораторной работе представлен отчет, содержащий необходимые расчеты, выводы, оформленный в соответствии с установленными требованиями; на защите лабораторной работы даны правильные ответы не менее чем на 50% заданных вопросов

При оценивании результатов обучения по дисциплине в ходе промежуточной аттестации используются следующие критерии.

Зачет (Зач01).

Зачет проводится в форме компьютерного тестирования. Студенту предлагается тест, состоящий из 20-25 заданий. Длительность тестового испытания 45-60 минут.

Критерии оценивания ответа

Процент правильных ответов при тестировании, %	Баллы
100	40
38	15

Итоговая оценка по дисциплине выставляется с учетом результатов текущего контроля (приведенных к норме в 60 баллов) с использованием следующей шкалы.

Оценка	Набрано баллов
«удовлетворительно»	41-60
«неудовлетворительно»	0-40

Результат обучения по дисциплине считается достигнутым при получении обучающимся оценки «зачтено».

МИНИСТЕРСТВО НАУКИ И ВЫСШЕГО ОБРАЗОВАНИЯ РОССИЙСКОЙ ФЕДЕРАЦИИ
Федеральное государственное бюджетное образовательное учреждение
высшего образования

«Тамбовский государственный технический университет»
(ФГБОУ ВО «ТГТУ»)

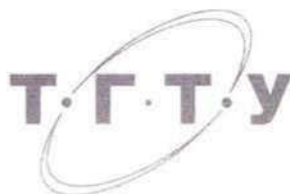

УТВЕРЖДАЮ

Директор
института

Технологического

Д.Л. Полушкин

« 21 »

января

2021 г.

РАБОЧАЯ ПРОГРАММА ДИСЦИПЛИНЫ

Б1.О.22 Экономика и управление в нефтегазовой отрасли

(шифр и наименование дисциплины в соответствии с утвержденным учебным планом подготовки)

Направление

21.03.01 – Нефтегазовое дело

(шифр и наименование)

Профиль

Технологии и оборудование нефтегазового дела

(наименование профиля образовательной программы)

Формы обучения:

очная

Кафедра:

Менеджмент

(наименование кафедры)

Составитель:

К.х.н., доцент

степень, должность

подпись

Е.М. Королькова

инициалы, фамилия

Заведующий кафедрой

подпись

Е.Л. Дмитриева

инициалы, фамилия

Тамбов 2021

**1. ПЛАНИРУЕМЫЕ РЕЗУЛЬТАТЫ ОБУЧЕНИЯ ПО ДИСЦИПЛИНЕ И
ЕЕ МЕСТО В СТРУКТУРЕ ОПОП**

Цель освоения дисциплины – достижение планируемых результатов обучения (таблица 1.1), соотнесенных с индикаторами достижения компетенций и целью реализации ОПОП.

Дисциплина входит в состав обязательной части образовательной программы.

Таблица 1.1 – Результаты обучения по дисциплине

Код, наименование индикатора	Результаты обучения по дисциплине
ОПК-3 Способен участвовать в управлении профессиональной деятельностью, используя знания в области проектного менеджмента	
ИД-1 (ОПК-3) знание основ логистики, применительно к нефтегазовому предприятию, когда основные технологические операции совершаются в условиях неопределенности	Формулирует особенности материальных потоков в нефтегазовом комплексе. Знает методические основы проектирования логистической цепи
ИД-2 (ОПК-3) знание элементов производственного менеджмента	Называет показатели эффективности использования основных производственных фондов предприятия Называет показатели эффективности использования оборотных средств предприятия
ИД-3 (ОПК-3) умение находить возможность сочетания выполнения основных обязанностей с элементами предпринимательства	Использует элементы предпринимательства в профессиональной деятельности
ИД-4 (ОПК-3) умение использовать возможности осуществления предпринимательской деятельности на вверенном объекте и ее законодательное регулирование	Анализирует содержание организационно-правовых форм предприятий НГК
ИД-5 (ОПК-3) владение навыками управления персоналом в небольшом производственном подразделении	Использует методы экономического стимулирования с целью повышения производительности труда производственного подразделения Владеет навыками оптимизации численности и состава персонала
ИД-6 (ОПК-3) владение навыками принципиальной оценки применяемых видов предпринимательской деятельности на предприятии	Владеет методами оценки эффективности проектных решений

Результаты обучения по дисциплине достигаются в рамках осуществления всех видов контактной и самостоятельной работы обучающихся в соответствии с утвержденным учебным планом.

Индикаторы достижения компетенций считаются сформированными при достижении соответствующих им результатов обучения.

2. ОБЪЁМ ДИСЦИПЛИНЫ

Объем дисциплины составляет 5 зачетных единиц.

Ниже приведено распределение общего объема дисциплины (в академических часах) в соответствии с утвержденным учебным планом.

Виды работ	Форма обучения
	Очная
	8 семестр
<i>Контактная работа</i>	68
занятия лекционного типа	32
лабораторные занятия	
практические занятия	32
курсовое проектирование	
консультации	2
промежуточная аттестация	2
<i>Самостоятельная работа</i>	112
<i>Всего</i>	180

3. СОДЕРЖАНИЕ ДИСЦИПЛИНЫ

Раздел 1. ОБЩИЕ ВОПРОСЫ ЭКОНОМИКИ НЕФТЕГАЗОВОЙ ОТРАСЛИ.

ТЕМА 1. Экономика нефтегазового производства и формирование рыночных отношений на предприятиях нефтегазового сектора.

Рыночный механизм в нефтегазовом производстве и мировой рынок нефти. Структура мирового рынка нефти и основные поставщики нефтепродуктов. Слагаемые глобальной конкурентоспособности нефтегазового предприятия. Типы рыночной конкуренции.

ТЕМА 2. Стратегия предпринимательской деятельности нефтегазодобывающего предприятия.

Основные критерии предпринимательской деятельности нефтегазодобывающего предприятия. Структура нефтегазодобывающих предприятий в РФ. Формы организации промышленных предприятий. Преимущества и недостатки наиболее распространенных в нефтегазовом комплексе форм организации предприятий: акционерных обществ, обществ с ограниченной ответственностью, унитарных предприятий.

Форма собственности нефтегазовых предприятий. Вертикально-интегрированные компании нефтегазового комплекса. Независимые производители нефти и газа.

Практические занятия

ПР01. Анализ структуры управления индивидуальной транснациональной компании

...

Самостоятельная работа:

СР01. Подготовить развернутые ответы на вопросы:

1. Дайте определение предпринимательства; укажите его цели и задачи.
2. Каковы важнейшие черты предпринимательства?
3. Классификация предпринимательской деятельности по виду и назначению.
4. Сущность финансового предпринимательства.
5. Порядок создания предприятия.
6. Качественные показатели, характеризующие нефтегазодобывающие предприятия.
7. Какие существуют объединения нефтегазодобывающих предприятий.
8. Какие организации признаются юридическими лицами?
9. Дайте характеристику хозяйственных обществ.
10. В чем различие акционерных обществ открытого и закрытого типа?
11. Какие предприятия относят к унитарным? В чем их отличие от других организационно-правовых форм?
12. Содержание понятия «лицензия».
13. Перечислите и охарактеризуйте основные типы производственных организаций в рыночной экономике.
14. Является ли пользование недрами платным?
15. Какие платежи включены в платежи за права на пользование недрами?

Раздел 2. ЭКОНОМИЧЕСКИЕ РЕСУРСЫ ПРЕДПРИЯТИЯ НЕФТЕГАЗОВОЙ ОТРАСЛИ.

ТЕМА 3. Основные фонды предприятия.

Экономическая сущность основных фондов. Функционально-видовая классификация и структура основных фондов. Виды оценки основных фондов. Понятие износа основных фондов. Амортизация основных фондов. Норма амортизации. Методы начисления амортизации. Порядок использования амортизационного фонда. Анализ показателей использования основных фондов.

Практические занятия

ПР02. Анализ структуры основных производственных фондов предприятия. Определение первоначальной и остаточной стоимости основных производственных фондов предприятия.

ПР03. Анализ распределения амортизационных отчислений различными методами. Определение показателей эффективности использования основных производственных фондов предприятия.

ТЕМА 4. Оборотные средства предприятия.

Элементы оборотных средств. Нормируемые и ненормируемые оборотные средства. Источники формирования оборотных средств. Порядок нормирования. Нормирование материалов. Нормирование незавершенного производства. Нормирование готовой продукции. Показатели эффективности использования оборотных средств предприятия. Улучшение использования оборотных средств.

Практические занятия

ПР04. Определение потребности в нормируемых оборотных средствах предприятия. Оценка эффективности использования оборотных средств предприятия.

ТЕМА 5. Персонал компаний (предприятий) отраслей нефтегазового комплекса. Системы и формы оплаты труда в отраслях нефтегазового комплекса. Профессионально-квалификационная структура персонала. Численность и состав персонала. Показатели динамики и состава персонала. Организация труда на предприятии. Производительность труда. Тарификация труда.

Практические занятия

ПР05. Определение численности ПП. Нормирование труда. Формы оплаты труда.

Самостоятельная работа:

СР02. Подготовить развернутые ответы на вопросы:

1. Понятия и виды ресурсов нефтегазодобывающего предприятия.
2. Трудовые ресурсы нефтегазодобывающего предприятия.
3. Финансовые ресурсы нефтегазодобывающего предприятия.
4. Материальные ресурсы нефтегазодобывающего предприятия
5. Пути повышения эффективности использования ресурсов на предприятии.
6. Сущность ресурсного обеспечения деятельности нефтегазодобывающего предприятия.
7. Элементы организационно-экономического механизма управления ресурсами предприятия.
8. Сущность разработки единого механизма ресурсного обеспечения деятельности предприятия.

Раздел 3. ЭКОНОМИЧЕСКИЙ МЕХАНИЗМ ФУНКЦИОНИРОВАНИЯ ПРЕДПРИЯТИЯ.

ТЕМА 6. Экономическая стратегия предприятия.

Типы хозяйственной стратегии предприятия. Производственная программа предприятия. Показатели производственной программы. Производственные мощности.

Практические занятия

ПР06. Расчет показателей производственной программы предприятия. Расчет производственной мощности предприятия.

ТЕМА 7. Себестоимость производства и реализации продукции (работ, услуг) в отраслях нефтегазового комплекса.

Классификация затрат. Состав и структура затрат на производство и реализацию продукции (работ, услуг) в нефтяных и газовых компаниях. Смета затрат на производство и реализацию продукции (работ, услуг). Калькуляция себестоимости производства и реализации продукции (работ, услуг).

Практические занятия

ПР07. Калькуляция себестоимости производства и реализации продукции (работ, услуг). Анализ изменяющихся статей затрат в результате принимаемого проектного решения.

ТЕМА 8. Формирование цен на продукцию предприятия.

Цена. Виды цен. Выбор метода ценообразования.

Практические занятия

ПР08. Анализ безубыточности производства. Методы ценообразования. Формирование цен на продукцию предприятия.

ТЕМА 9. Управление рисками в нефтегазовом комплексе. Инвестиционные стратегии.

Природа возникновения и сущность рисков. Классификация рисков. Показатели измерения общего риска. Методы анализа единичного риска проекта. Применение экспертных оценок риска при прогнозировании и разработке управленческих решений. Инвестиционные стратегии и финансирование инвестиционных проектов в НГК. Приемы и методы проектного анализа. Метод дисконтирования. Показатели доходности проекта. Капитальные вложения. Направления использования и источники финансирования.

Практические занятия

ПР09. Простые методы оценки эффективности единовременных вложений в проект. Оценка денежного потока проекта.

ПР10. Определения показателей экономической эффективности проекта.

ТЕМА 10. Логистика в нефтегазовом комплексе.

Логистика нефти и газа. Логистические потоки в нефтегазовом комплексе Участники логистической цепи. Понятие логистических потоков Особенности материальных потоков в нефтегазовом комплексе. Виды запасов в нефтегазовом комплексе. Методические основы проектирования эффективной логистической системы управления запасами на предприятии.

Практические занятия

ПР11. Построение логистических цепей и каналов предприятия.

Самостоятельная работа:

СР03. Выбрать предприятие или комплекс НГК, сделать его краткое описание. Построить и описать схемы основных логистических цепей и каналов. Выявить и проанализировать проблемы в области логистики предприятия, установить их причины. Обдумать возможные мероприятия по решению данных проблем.

4. ПЕРЕЧЕНЬ УЧЕБНОЙ ЛИТЕРАТУРЫ, ИНФОРМАЦИОННЫХ РЕСУРСОВ И ТЕХНОЛОГИЙ

4.1. Учебная литература

1. Экономика и управление производством [Электронный ресурс]: учебное пособие/ И.П. Богомоллова [и др.].— Электрон. текстовые данные.— Воронеж: Воронежский государственный университет инженерных технологий, 2015.— 288 с.— Режим доступа: <http://www.iprbookshop.ru/50653>.— ЭБС «IPRbooks», по паролю
2. Трухина Н.И. Экономика предприятия и производства [Электронный ресурс]: учебное пособие/ Трухина Н.И., Макаров Е.И., Чугунов А.В.— Электрон. текстовые данные.— Воронеж: Воронежский государственный архитектурно-строительный университет, ЭБС АСВ, 2014.— 123 с.— Режим доступа: <http://www.iprbookshop.ru/30855>.— ЭБС «IPRbooks», по паролю
3. Ефимов О.Н. Экономика предприятия [Электронный ресурс]: учебное пособие/ Ефимов О.Н.— Электрон. текстовые данные.— Саратов: Вузовское образование, 2014.— 732 с.— Режим доступа: <http://www.iprbookshop.ru/23085>.— ЭБС «IPRbooks», по паролю
4. Краюшкина М.В. Экономика и управление нефтегазовым производством [Электронный ресурс]: учебное пособие/ М.В. Краюшкина.— Электрон. текстовые данные.— Ставрополь: Северо-Кавказский федеральный университет, 2014.— 156 с.— Режим доступа: <http://www.iprbookshop.ru/63154.html>.— ЭБС «IPRbooks»
1. Краюшкина М.В. Методология проектирования в нефтегазовой отрасли и управление проектами [Электронный ресурс]: учебное пособие/ М.В. Краюшкина.— Электрон. текстовые данные.— Ставрополь: Северо-Кавказский федеральный университет, 2014.— 125 с.— Режим доступа: <http://www.iprbookshop.ru/62958.html>.— ЭБС «IPRbooks»
2. Стешин А.И. Инвестиционный анализ [Электронный ресурс]: практическое пособие по эффективному бизнесу/ Стешин А.И.— Электрон. текстовые данные.— Саратов: Вузовское образование, 2013.— 327 с.— Режим доступа: <http://www.iprbookshop.ru/16343>.— ЭБС «IPRbooks», по паролю
3. Тепман Л.Н. Инновационная экономика [Электронный ресурс]: учебное пособие для студентов вузов, обучающихся по направлениям экономики и управления/ Тепман Л.Н., Напёров В.А.— Электрон. текстовые данные.— М.: ЮНИТИ-ДАНА, 2014.— 278 с.— Режим доступа: <http://www.iprbookshop.ru/34457>.— ЭБС «IPRbooks», по паролю
4. Никитина Е.А. Экономика отрасли, организация производства и менеджмент. Часть 1 [Электронный ресурс]: практикум. Учебное пособие/ Никитина Е.А., Демура Н.А.— Электрон. текстовые данные.— Белгород: Белгородский государственный технологический университет им. В.Г. Шухова, ЭБС АСВ, 2013.— 86 с.— Режим доступа: <http://www.iprbookshop.ru/49725>.— ЭБС «IPRbooks», по паролю
5. Экономика предприятия [Электронный ресурс]: учебник/ В.Я. Горфинкель [и др.].— Электрон. текстовые данные.— М.: ЮНИТИ-ДАНА, 2013.— 663 с.— Режим доступа: <http://www.iprbookshop.ru/10525>.— ЭБС «IPRbooks», по паролю

4.2. Интернет-ресурсы, в том числе современные профессиональные базы данных и информационные справочные системы

- Университетская информационная система «РОССИЯ» <https://uisrussia.msu.ru>
Справочно-правовая система «Консультант+» <http://www.consultant-urist.ru>
Справочно-правовая система «Гарант» <http://www.garant.ru>
База данных Web of Science <https://apps.webofknowledge.com/>
База данных Scopus <https://www.scopus.com>
Портал открытых данных Российской Федерации <https://data.gov.ru>

База открытых данных Министерства труда и социальной защиты РФ <https://rosmintrud.ru/opendata>

База данных Научной электронной библиотеки eLIBRARY.RU <https://elibrary.ru/>

База данных профессиональных стандартов Министерства труда и социальной защиты РФ <http://profstandart.rosmintrud.ru/obshchiy-informatsionnyy-blok/natsionalnyy-reestr-professionalnykh-standartov/>

Базы данных Министерства экономического развития РФ <http://www.economy.gov.ru>

База открытых данных Росфинмониторинга <http://www.fedsfm.ru/opendata>

Электронная база данных «Издательство Лань» <https://e.lanbook.com>

Электронная библиотечная система «IPRbooks» <http://www.iprbookshop.ru>

База данных «Электронно-библиотечная система «ЭБС ЮРАЙТ» <https://www.biblio-online.ru>

База данных электронно-библиотечной системы ТГТУ <http://elib.tstu.ru>

Федеральная государственная информационная система «Национальная электронная библиотека» <https://нэб.рф>

Национальный портал онлайн обучения «Открытое образование» <https://openedu.ru>

Электронная база данных "Polpred.com Обзор СМИ" <https://www.polpred.com>

Официальный сайт Федерального агентства по техническому регулированию и метрологии <http://protect.gost.ru/>

Ресурсы электронной информационно-образовательной среды университета представлены в локальном нормативном акте «Положение об электронной информационно-образовательной среде Тамбовского государственного технического университета».

Электронные образовательные ресурсы, к которым обеспечен доступ обучающихся, в т.ч. приспособленные для использования инвалидами и лицами с ограниченными возможностями здоровья, приведены на официальном сайте университета в разделе «Университет»-«Сведения об образовательной организации»-«Материально-техническое обеспечение и оснащенность образовательного процесса».

Сведения о лицензионном программном обеспечении, используемом в образовательном процессе, представлены на официальном сайте университета в разделе «Образование»-«Учебная работа»-«Доступное программное обеспечение».

5. МЕТОДИЧЕСКИЕ УКАЗАНИЯ ДЛЯ ОБУЧАЮЩИХСЯ ПО ОСВОЕНИЮ ДИСЦИПЛИНЫ

К современному выпускнику высшего учебного заведения общество предъявляет достаточно широкий перечень требований, среди которых немалое значение имеет наличие способностей и умений по самостоятельному сбору и обработке знаний из различных источников, систематизации полученной информации, выработка навыков по самостоятельной оценке конкретных ситуаций. Формирование подобных умений происходит в течение всего периода обучения через участие в практических занятиях, выполнение лабораторных работ и контрольных заданий. При этом самостоятельная работа обучающегося играет решающую роль в ходе всего учебного процесса.

Успешное освоение компетенции, формируемой учебной дисциплиной, предполагает оптимальное использование времени самостоятельной работы. Изучению теоретического материала в течение недели необходимо уделять до 6 часов, а подготовке к семинару – не менее 1,5 часов на занятие.

Для понимания материала учебной дисциплины и качественного его усвоения рекомендуется следующая последовательность действий:

- в течение недели выбрать время для разбора примеров по литературе в рамках учебной дисциплины в библиотеке;
- при подготовке к практическим занятиям повторить основные понятия и примеры по текущей теме.

Рекомендуется использовать методические указания и материалы по учебной дисциплине, а также электронные пособия, имеющиеся в системе VitaLMS.

Теоретический материал курса становится более понятным, когда изучаются книги по данной учебной дисциплине. Полезно использовать несколько учебников, однако легче освоить курс, придерживаясь одного учебника и конспекта.

Рекомендуется, кроме «заучивания» материала, добиться понимания изучаемой темы дисциплины. Для этого после прочтения очередной главы желательно выполнить несколько упражнений на соответствующую тему. Кроме того, очень полезно мысленно задать себе и попробовать ответить на следующие вопросы: о чем эта глава, какие новые понятия в ней введены, каков их смысл.

При подготовке к промежуточной аттестации необходимо освоить теоретические положения дисциплины, разобрать определения всех понятий и постановки моделей, описывающих процессы, рассмотреть примеры и самостоятельно решить несколько типовых задач из каждой темы.

Решая конкретную задачу, предварительно следует понять, что требуется в данном случае, какой теоретический материал нужно использовать, наметить общую схему решения. Если решается задача «по образцу» рассмотренного на аудиторном занятии, то желательно после этого обдумать процесс решения и попробовать решить аналогичную задачу самостоятельно.

6. МАТЕРИАЛЬНО-ТЕХНИЧЕСКОЕ ОБЕСПЕЧЕНИЕ

По всем видам учебной деятельности в рамках дисциплины используются аудитории, оснащенные необходимым специализированным оборудованием.

Наименование специальных помещений	Оснащенность специальных помещений	Перечень лицензионного программного обеспечения / Реквизиты подтверждающего документа
учебные аудитории для проведения занятий лекционного типа	Мебель: учебная мебель Технические средства обучения: экран, проектор, компьютер	MS Office, Windows / Корпоративные академические лицензии бессрочные Microsoft Open License №47425744, 48248803, 41251589, 46314939, 44964701, 43925361, 45936776, 47425744, 41875901, 41318363, 60102643
учебные аудитории для проведения занятий семинарского типа, групповых и индивидуальных консультаций, текущего контроля и промежуточной аттестации	Мебель: учебная мебель Технические средства обучения: экран, проектор, компьютер	

Для самостоятельной работы обучающихся предусмотрены помещения, укомплектованные специализированной мебелью, оснащенные компьютерной техникой с возможностью подключения к сети «Интернет» и обеспечением доступа в электронную информационно-образовательную среду университета.

Наименование помещений для самостоятельной работы обучающихся	Оснащенность помещений для самостоятельной работы обучающихся	Перечень лицензионного программного обеспечения / Реквизиты подтверждающего документа
Помещение для самостоятельной работы обучающихся (читальный зал Научной библиотеки)	Мебель: учебная мебель Комплект специализированной мебели: компьютерные столы Оборудование: компьютерная техника с подключением к информационно-коммуникационной сети «Интернет» и доступом в электронную информационно-образовательную среду образовательной организации, веб-камеры, коммуникационное оборудование, обеспечивающее доступ к сети интернет (проводное соединение и беспроводное соединение по технологии Wi-Fi)	Microsoft Windows 7 pro Лицензия №49487340 Microsoft Office2007 Лицензия №49487340
Помещение для самостоятельной работы обучающихся (ауд. 333/А)	Мебель: учебная мебель Комплект специализированной мебели: компьютерные столы Оборудование: компьютерная техника с подключением к информационно-коммуникационной сети «Интернет» и доступом в электронную информационно-образовательную среду образовательной организации, веб-камеры, коммуникационное оборудование, обеспечивающее доступ к сети интернет (проводное соединение и беспроводное соединение по технологии Wi-Fi)	Microsoft Windows XP Лицензия №44964701 Microsoft Office 2007 Лицензия №44964701

7. ТЕКУЩИЙ КОНТРОЛЬ УСПЕВАЕМОСТИ И ПРОМЕЖУТОЧНАЯ АТТЕСТАЦИЯ

Проверка достижения результатов обучения по дисциплине осуществляется в рамках текущего контроля успеваемости и промежуточной аттестации.

7.1. Текущий контроль успеваемости

Текущий контроль успеваемости включает в себя мероприятия по оцениванию выполнения заданий на практических занятиях, заданий для самостоятельной работы. Мероприятия текущего контроля успеваемости приведены в таблице 7.1.

Таблица 7.1 – Мероприятия текущего контроля успеваемости

Обозначение	Наименование	Форма контроля
ПР01	Анализ структуры управления индивидуальной транснациональной компании	опрос
ПР02	Анализ структуры основных производственных фондов предприятия. Определение первоначальной и остаточной стоимости основных производственных фондов предприятия.	опрос
ПР03	Анализ распределения амортизационных отчислений различными методами. Определение показателей эффективности использования основных производственных фондов предприятия.	опрос
ПР04	Определение потребности в нормируемых оборотных средствах предприятия. Оценка эффективности использования оборотных средств предприятия.	опрос
ПР05	Определение численности ПП. Нормирование труда. Формы оплаты труда.	опрос
ПР06	Расчет показателей производственной программы предприятия. Расчет производственной мощности предприятия.	опрос
ПР07	Калькуляция себестоимости производства и реализации продукции (работ, услуг). Анализ изменяющихся статей затрат в результате принимаемого проектного решения.	опрос
ПР08	Анализ безубыточности производства. Методы ценообразования. Формирование цен на продукцию предприятия.	опрос
ПР09	Простые методы оценки эффективности единовременных вложений в проект. Оценка денежного потока проекта.	опрос
ПР10	Определения показателей экономической эффективности проекта.	опрос
ПР11	Построение логистических цепей и каналов предприятия.	опрос
СР01	Развернутый ответ на вопрос: 1. Дайте определение предпринимательства; укажите его цели и задачи. 2. Каковы важнейшие черты предпринимательства? 3. Классификация предпринимательской деятельности по виду и назначению. 4. Сущность финансового предпринимательства. 5. Порядок создания предприятия.	доклад

Обозначение	Наименование	Форма контроля
	<p>6. Качественные показатели, характеризующие нефтегазодобывающие предприятия.</p> <p>7. Какие существуют объединения нефтегазодобывающих предприятий.</p> <p>8. Какие организации признаются юридическими лицами?</p> <p>9. Дайте характеристику хозяйственных обществ.</p> <p>10. В чем различие акционерных обществ открытого и закрытого типа?</p> <p>11. Какие предприятия относят к унитарным? В чем их отличие от других организационно-правовых форм?</p> <p>12. Содержание понятия «лицензия».</p> <p>13. Перечислите и охарактеризуйте основные типы производственных организаций в рыночной экономике.</p> <p>14. Является ли пользование недрами платным?</p> <p>15. Какие платежи включены в платежи за права на пользование недрами?</p>	
СР02	<p>Развернутый ответ на вопрос:</p> <p>1. Понятия и виды ресурсов нефтегазодобывающего предприятия.</p> <p>2. Трудовые ресурсы нефтегазодобывающего предприятия.</p> <p>3. Финансовые ресурсы нефтегазодобывающего предприятия.</p> <p>4. Материальные ресурсы нефтегазодобывающего предприятия</p> <p>5. Пути повышения эффективности использования ресурсов на предприятии.</p> <p>6. Сущность ресурсного обеспечения деятельности нефтегазодобывающего предприятия.</p> <p>7. Элементы организационно-экономического механизма управления ресурсами предприятия.</p> <p>8. Сущность разработки единого механизма ресурсного обеспечения деятельности предприятия.</p>	доклад
СР03	<p>Выбрать предприятие или комплекс НГК, сделать его краткое описание. Построить и описать схемы основных логистических цепей и каналов. Выявить и проанализировать проблемы в области логистики предприятия, установить их причины. Обдумать возможные мероприятия по решению данных проблем.</p>	доклад

7.2. Промежуточная аттестация

Формы промежуточной аттестации по дисциплине приведены в таблице 7.2.

Таблица 7.2 – Формы промежуточной аттестации

Обозначение	Форма отчетности	Очная
Экз01	Экзамен	8 семестр

8. ФОНД ОЦЕНОЧНЫХ СРЕДСТВ

8.1. Оценочные средства

Оценочные средства соотнесены с результатами обучения по дисциплине и индикаторами достижения компетенций.

ИД-1 (ОПК-3) знание основ логистики, применительно к нефтегазовому предприятию, когда основные технологические операции совершаются в условиях неопределенности

Результаты обучения	Контрольные мероприятия
Формулирует особенности материальных потоков в нефтегазовом комплексе.	ПР11, Экз01
Знает методические основы проектирования логистической цепи	СР03, Экз01

Задания к опросу ПР11

1. Логистические потоки в нефтегазовом комплексе
2. Участники логистической цепи.
3. Понятие логистических потоков
4. Особенности материальных потоков в нефтегазовом комплексе.
5. Виды запасов в нефтегазовом комплексе.

Задание СР04

1. Построить и описать схемы основных логистических цепей и каналов предприятия НГК. Выявить и проанализировать проблемы в области логистики предприятия, установить их причины.

Теоретические вопросы к экзамену Экз01

1. Логистические потоки в нефтегазовом комплексе
2. Участники логистической цепи.
3. Понятие логистических потоков
4. Особенности материальных потоков в нефтегазовом комплексе.
5. Виды запасов в нефтегазовом комплексе.
6. Методические основы проектирования эффективной логистической системы управления запасами на предприятии.

ИД-2 (ОПК-3) знание элементов производственного менеджмента

Результаты обучения	Контрольные мероприятия
Называет показатели эффективности использования основных производственных фондов предприятия	ПР02, ПР03, Экз01
Называет показатели эффективности использования оборотных средств предприятия	ПР04, Экз01

Задания к опросу ПР02

1. Экономическая сущность основных фондов.
2. Функционально-видовая классификация и структура основных фондов.
3. Виды оценки основных фондов.

Задания к опросу ПР03

1. Понятие износа основных фондов.
2. Амортизация основных фондов. Норма амортизации.

3. Методы начисления амортизации. Порядок использования амортизационного фонда.
4. Анализ показателей использования основных фондов.

Задания к опросу ПР04

1. Элементы оборотных средств.
2. Нормируемые и ненормируемые оборотные средства. Источники формирования оборотных средств.
3. Порядок нормирования. Нормирование материалов. Нормирование незавершенного производства. Нормирование готовой продукции.
4. Показатели эффективности использования оборотных средств предприятия. Улучшение использования оборотных средств.

Задание СР02. Подготовить развернутые ответы на вопросы:

1. Понятия и виды ресурсов нефтегазодобывающего предприятия.
2. Финансовые ресурсы нефтегазодобывающего предприятия.
3. Материальные ресурсы нефтегазодобывающего предприятия.
4. Пути повышения эффективности использования ресурсов на предприятии.
5. Сущность ресурсного обеспечения деятельности нефтегазодобывающего предприятия.
6. Элементы организационно-экономического механизма управления ресурсами предприятия.
7. Сущность разработки единого механизма ресурсного обеспечения деятельности предприятия.

Теоретические вопросы к экзамену Экз01

1. Экономическая сущность основных фондов.
2. Функционально-видовая классификация и структура основных фондов.
3. Виды оценки основных фондов.
4. Понятие износа основных фондов.
5. Амортизация основных фондов. Норма амортизации.
6. Методы начисления амортизации. Порядок использования амортизационного фонда.
7. Показатели использования основных фондов.
8. Нормируемые и ненормируемые оборотные средства. Источники формирования оборотных средств.
9. Порядок нормирования. Нормирование материалов. Нормирование незавершенного производства. Нормирование готовой продукции.
10. Показатели эффективности использования оборотных средств предприятия. Улучшение использования оборотных средств.

Практические задания к экзамену Экз01

1. Первоначальная стоимость оборудования 200000 д.е. Оборудование находилось в эксплуатации 4 года. Норма амортизации 10 %. Используя равномерно-прямолинейный метод начисления амортизации, определите остаточную стоимость оборудования.

2. На начало года на предприятии стоимость основных производственных фондов составила 270 млн. руб. В начале апреля из-за изношенности выбыло оборудование на сумму 8 млн. руб. В конце июня предприятие закупило и установило несколько единиц обо-

рудования на сумму 65 млн. руб. Определите среднегодовую стоимость основных производственных фондов.

3. Себестоимость годового выпуска товарной продукции 11470 тыс. руб. Ускорение оборачиваемости оборотных средств – 4,2 дня. Высвобождение оборотных средств в тыс. р. составит?

4. Материальные затраты за IV квартал 180000 тыс. руб. Норма запаса 20 дней. Норматив оборотных средств по производственным запасам в тыс. р. составит?

5. Оборачиваемость предыдущего года 2. В отчетном году этот показатель составил 1,6. Выручка от реализации за год 6500 тыс. руб. Величина привлеченных в оборот дополнительных средств в тыс. р. составила?

6. Продолжительность одного оборота в предыдущем периоде составляла 46 дней, а в плановом периоде этот показатель должен составить 44 дня. Объем выручки от реализации планируется в сумме 453600 тыс. руб. величина высвобожденных из оборота денежных средств в тыс. р. составит?

ИД-3 (ОПК-3) умение находить возможность сочетания выполнения основных обязанностей с элементами предпринимательства

Результаты обучения	Контрольные мероприятия
Использует элементы предпринимательства в профессиональной деятельности	ПР01, СР01, Экз01

Задания к опросу ПР01

1. Основные критерии предпринимательской деятельности нефтегазодобывающего предприятия.
2. Структура нефтегазодобывающих предприятий в РФ.

Задание СР01. Подготовить развернутые ответы на вопросы:

1. Дайте определение предпринимательства; укажите его цели и задачи.
2. Каковы важнейшие черты предпринимательства?
3. Классификация предпринимательской деятельности по виду и назначению.
4. Сущность финансового предпринимательства.
5. Порядок создания предприятия.
6. Качественные показатели, характеризующие нефтегазодобывающие предприятия.
7. Какие существуют объединения нефтегазодобывающих предприятий?
8. Какие организации признаются юридическими лицами?

Теоретические вопросы к экзамену Экз01

1. Понятие предпринимательства, цели и задачи.
2. Классификация предпринимательской деятельности по виду и назначению.
3. Порядок создания предприятия.
4. Объединения нефтегазодобывающих предприятий.

ИД-4 (ОПК-3) умение использовать возможности осуществления предпринимательской деятельности на вверенном объекте и ее законодательное регулирование

Результаты обучения	Контрольные мероприятия
Анализирует содержание организационно-правовых форм предприятий НГК	СР01, Экз01

Задание СР01: Подготовить развернутые ответы на вопросы:

1. Какие организации признаются юридическими лицами?
2. Дайте характеристику хозяйственных обществ.
3. В чем различие акционерных обществ открытого и закрытого типа?
4. Какие предприятия относят к унитарным? В чем их отличие от других организационно-правовых форм?
5. Содержание понятия «лицензия».
6. Перечислите и охарактеризуйте основные типы производственных организаций в рыночной экономике.
7. Является ли пользование недрами платным?
8. Какие платежи включены в платежи за права на пользование недрами?

Теоретические вопросы к экзамену Экз01

1. Формы организации промышленных предприятий.
2. Преимущества и недостатки наиболее распространенных в нефтегазовом комплексе форм организации предприятий: акционерных обществ, обществ с ограниченной ответственностью, унитарных предприятий.
3. Форма собственности нефтегазовых предприятий.
4. Вертикально-интегрированные компании нефтегазового комплекса.
5. Независимые производители нефти и газа.

ИД-5 (ОПК-3) владение навыками управления персоналом в небольшом производственном подразделении

Результаты обучения	Контрольные мероприятия
Использует методы экономического стимулирования с целью повышения производительности труда производственного подразделения	ПР05, Экз01
Владеет навыками оптимизации численности и состава персонала	ПР05, СР02, Экз01

Задания к опросу ПР05

1. Персонал компаний (предприятий) отраслей нефтегазового комплекса.
2. Системы и формы оплаты труда в отраслях нефтегазового комплекса.
3. Профессионально-квалификационная структура персонала.
4. Численность и состав персонала.
5. Показатели динамики и состава персонала.
6. Организация труда на предприятии.
7. Производительность труда.
8. Тарификация труда.

Задание СР02

1. Трудовые ресурсы нефтегазодобывающего предприятия.

Теоретические вопросы к экзамену Экз01

1. Персонал компаний (предприятий) отраслей нефтегазового комплекса.
2. Системы и формы оплаты труда в отраслях нефтегазового комплекса.
3. Профессионально-квалификационная структура персонала.
4. Численность и состав персонала.
5. Показатели динамики и состава персонала.
6. Организация труда на предприятии.

7. Производительность труда.
8. Тарификация труда.

Практические задания к экзамену Экз01

1. Коэффициент возможного уплотнения рабочего дня 20%. Возможное повышение производительности труда в % составит?

2. Рабочий-повременщик за месяц отработал 23 смены. Продолжительность смены 8 часов. Каждый час ему оплачивается по тарифной ставке 86,70 руб. В соответствии с премиальным положением ему начисляется премия за выполнение нормированного задания 10%; за соблюдение показателей качества продукции 10%; за каждый процент перевыполнения нормированного задания по 2%. За месяц рабочий выполнил нормированное задание на 105% при полном соблюдении показателей качества готовой продукции. Заработная плата рабочего за месяц в рублях составит?

3. В соответствии с премиальным положением рабочему начисляется премия за каждый процент перевыполнения нормированного задания по 2%; за выполнение нормированного задания 10%; за соблюдение показателей качества продукции 10%; за экономию сырья по 0,5% за каждый процент снижения расхода сырья против установленной нормы и по 0,3% за каждый процент экономии электроэнергии. За месяц рабочий выполнил нормированное задание на 105% при полном соблюдении показателей качества готовой продукции, сэкономил 3% сырья и 2% электроэнергии. Суммарный процент премирования рабочего составит?

ИД-6 (ОПК-3) владение навыками принципиальной оценки применяемых видов предпринимательской деятельности на предприятии

Результаты обучения	Контрольные мероприятия
Владеет методами оценки эффективности проектных решений	ПР06, ПР07, ПР08, ПР09, ПР10, Экз01

Задания к опросу ПР06

1. Типы хозяйственной стратегии предприятия.
2. Производственная программа предприятия.
3. Показатели производственной программы.
4. Производственные мощности.

Задания к опросу ПР07

1. Классификация затрат.
2. Состав и структура затрат на производство и реализацию продукции (работ, услуг) в нефтяных и газовых компаниях.
3. Смета затрат на производство и реализацию продукции (работ, услуг).
4. Калькуляция себестоимости производства и реализации продукции (работ, услуг).

Задания к опросу ПР08

1. Анализ безубыточности производства.
2. Методы ценообразования.
3. Формирование цен на продукцию предприятия.

Задания к опросу ПР09

1. Простые методы оценки эффективности единовременных вложений в проект.

2. Оценка денежного потока проекта.

Задания к опросу ПР10

1. Приемы и методы проектного анализа.
2. Метод дисконтирования.
3. Показатели доходности проекта.
4. Капитальные вложения. Направления использования и источники финансирования.

Теоретические вопросы к экзамену Экз01

1. Типы хозяйственной стратегии предприятия.
2. Производственная программа предприятия. Показатели производственной программы.
3. Производственные мощности.
4. Состав и структура затрат на производство и реализацию продукции (работ, услуг) в нефтяных и газовых компаниях.
5. Смета затрат на производство и реализацию продукции (работ, услуг).
6. Калькуляция себестоимости производства и реализации продукции (работ, услуг).
7. Методы ценообразования.
8. Формирование цен на продукцию предприятия.
9. Инвестиционные стратегии и финансирование инвестиционных проектов в НГК.
10. Приемы и методы проектного анализа.
11. Метод дисконтирования.
12. Показатели доходности проекта.
13. Капитальные вложения. Направления использования и источники финансирования.

Практические задания к экзамену Экз01

7. Постоянные расходы всего 40000 руб. Переменные расходы на единицу продукции 10 руб. Цена реализации единицы продукции 20 руб. Безубыточный объем производства в нат. ед. составит?

8. Капиталовложения 8000 д.е. Выручка от реализации годового объема производства 5000 д.е. Текущие расходы всего 1000 д.е. Амортизация 10%. Определите срок окупаемости капиталовложений.

9. Капиталовложения 8000 д.е. Выручка от реализации годового объема производства 6000 д.е. Текущие расходы всего 1000 д.е. Амортизация 12%. Определите коэффициент экономической эффективности капиталовложений.

10. Инвестиционные затраты составляют 500 тыс. р. Годовая величина чистого денежного потока ожидается в размере 200 тыс. р. Определите срок окупаемости капитальных вложений.

11. Единовременные вложения в проект 700000 руб. Срок реализации проекта 2 года. Ежегодные денежные потоки 500000 руб. При ставке дисконтирования 10% индекс доходности проекта составит?

12. Единовременные вложения в проект 800000 руб. Срок реализации проекта 2 года. Ежегодные денежные потоки 600000 руб. Ставка дисконтирования 10%. Определите чистый дисконтированный доход проекта.

13. Единовременные вложения в проект 700000 руб. Срок реализации проекта 2 года. Ежегодные денежные потоки 500000 руб. Ставка дисконтирования 10%. Определите дисконтированный срок окупаемости проекта.

8.2. Критерии и шкалы оценивания

Каждое мероприятие текущего контроля успеваемости оценивается по шкале «зачтено», «не зачтено».

Оценка «зачтено» выставляется обучающемуся при выполнении всех указанных показателей (Таблица 8.1), допускаются несущественные неточности в изложении и оформлении материала

При невыполнении хотя бы одного из показателей выставляется оценка «не зачтено».

Таблица 8.1 – Критерии оценивания мероприятий текущего контроля успеваемости

Наименование, обозначение	Показатель
Опрос	даны правильные ответы не менее чем на 50% заданных вопросов
Доклад	тема доклада раскрыта, сформулированы выводы; соблюдены требования к объему и оформлению доклада (презентации к докладу);

При оценивании результатов обучения по дисциплине в ходе промежуточной аттестации используются следующие критерии и шкалы.

Экзамен (Экз01).

Задание состоит из 2 теоретических вопросов и 2 практических заданий.

Время на подготовку: 60 минут.

Оценка «отлично» выставляется обучающемуся, если он глубоко и прочно усвоил программный материал, исчерпывающе, последовательно, четко и логически стройно его излагает, умеет тесно увязывать теорию с практикой, свободно справляется с задачами, вопросами и другими видами применения знаний, не затрудняется с ответом при видоизменении заданий, использует в ответе материал рекомендуемой литературы, правильно обосновывает принятое решение, владеет разносторонними навыками и приемами выполнения практических заданий.

Оценка «хорошо» выставляется обучающемуся, если он твердо знает программный материал, грамотно и по существу излагает его, не допуская существенных неточностей в ответах на вопросы, правильно применяет теоретические положения при решении практических заданий, владеет необходимыми навыками и приемами их выполнения.

Оценка «удовлетворительно» выставляется обучающемуся, если он имеет знания только основного материала, но не усвоил его деталей, допускает неточности, недостаточно правильные формулировки, нарушения логической последовательности в изложении программного материала, испытывает затруднения при выполнении практических работ.

Оценка «неудовлетворительно» выставляется обучающемуся, который не знает значительной части программного материала, допускает существенные ошибки в ответах на вопросы, неуверенно, с большими затруднениями выполняет практические задания.

Результат обучения по дисциплине считается достигнутым при получении обучающимся оценки «зачтено», «удовлетворительно», «хорошо», «отлично» по каждому из контрольных мероприятий, относящихся к данному результату обучения.

МИНИСТЕРСТВО НАУКИ И ВЫСШЕГО ОБРАЗОВАНИЯ РОССИЙСКОЙ ФЕДЕРАЦИИ
Федеральное государственное бюджетное образовательное учреждение
высшего образования

«Тамбовский государственный технический университет»
(ФГБОУ ВО «ТГТУ»)

Т · Г · Т · У

УТВЕРЖДАЮ

Директор Технологического института

Д.Л. Полушкин

« 21 » января 2021 г.

РАБОЧАЯ ПРОГРАММА ДИСЦИПЛИНЫ

Б1.О.23 Физическая культура и спорт

(шифр и наименование дисциплины в соответствии с утвержденным учебным планом подготовки)

Направление: 21.03.01 Нефтегазовое дело

(шифр и наименование)

Профиль: Технологии и оборудование нефтегазового дела

(наименование профиля образовательной программы)

Формы обучения: очная

Кафедра: «Физическое воспитание и спорт»

(наименование кафедры)

Составитель:

к.п.н., доцент

степень, должность



подпись

В.А. Гриднев

инициалы, фамилия

Заведующий кафедрой:



подпись

А.Н. Груздев

инициалы, фамилия

Тамбов 2021

1. ПЛАНИРУЕМЫЕ РЕЗУЛЬТАТЫ ОБУЧЕНИЯ ПО ДИСЦИПЛИНЕ И ЕЕ МЕСТО В СТРУКТУРЕ ОПОП

Цель освоения дисциплины – достижение планируемых результатов обучения (таблица 1.1), соотнесенных с индикаторами достижения компетенций и целью реализации ОПОП.

Дисциплина входит в состав обязательной части образовательной программы, формируемой участниками образовательных отношений.

Таблица 1.1 – Результаты обучения по дисциплине

В результате освоения дисциплины «Физическая культура и спорт» у обучающихся должны быть сформированы *универсальные компетенции УК-7* (табл. 1.1).

ТАБЛИЦА 1.1

Код, наименование индикатора	Результаты обучения по дисциплине
УК-7 Способен поддерживать должный уровень физической подготовленности для обеспечения полноценной социальной и профессиональной деятельности	
ИД-1 (УК-7) умение поддерживать должный уровень физической подготовленности для обеспечения полноценной социальной и профессиональной деятельности и соблюдает нормы здорового образа жизни	Умеет ответственно относиться к здоровью, понимает необходимость ежедневной достаточной двигательной активности
	Знает, что физическая культура является одной из составляющих общей культуры человека, которая во многом определяет его отношение к учебе, поведение в быту, в общении.
	Умеет применять на практике методы воспитания бережного отношения к собственному здоровью.
	Умеет применять знания особенностей физической работоспособности человека, факторов положительного влияния физических упражнений на здоровье и формирование здорового образа жизни
ИД-2 (УК-7) умение использовать основы физической культуры для осознанного выбора здоровьесберегающих технологий с учетом внутренних и внешних условий реализации конкретной профессиональной деятельности	Умеет использовать факторы положительного влияния здорового образа жизни (режим дня, активный отдых, занятия физическими упражнениями, закаливающие процедуры, отказ от вредных привычек и т.п.) на предупреждение раннего развития профессиональных заболеваний и старение организма, поддержание репродуктивной функции человека
	Умеет использовать приобретенные умения и навыки в индивидуальных занятиях физической культурой, ориентированных на повышение работоспособности, предупреждение заболеваний

Результаты обучения по дисциплине достигаются в рамках осуществления всех видов контактной и самостоятельной работы обучающихся в соответствии с утвержденным учебным планом.

Индикаторы достижения компетенций считаются сформированными при достижении соответствующих им результатов обучения.

2. ОБЪЁМ ДИСЦИПЛИНЫ

Объем дисциплины составляет 72 часа, включая трудоемкость промежуточной аттестации.

Ниже приведено распределение общего объема дисциплины (в академических часах) по видам учебных занятий в период теоретического обучения.

Виды работ	Форма обучения
	Очная
	1 семестр
<i>Контактная работа</i>	17
занятия лекционного типа	16
лабораторные занятия	0
практические занятия	0
промежуточная аттестация	1
<i>Самостоятельная работа</i>	55
<i>Всего</i>	72

Промежуточная аттестация обучающихся проводится в форме *зачета*.

3. СОДЕРЖАНИЕ ДИСЦИПЛИНЫ

Раздел 1. <ЗОЖ>

Тема 1. Образ жизни студентов и его влияние на здоровье

Тема 2. Ценностные ориентации студентов на здоровый образ жизни и их отражение в жизнедеятельности

Тема 3. Содержательные характеристики составляющих здорового образа жизни студентов (режим труда и отдыха; организацию сна; режим питания; организацию двигательной активности; выполнение требований санитарии, гигиены, закаливания)

Тема 4. Содержательные характеристики составляющих здорового образа жизни студентов (профилактику вредных привычек; культуру межличностного общения; психофизическую регуляцию организма; культуру сексуального поведения)

Тема 5. Понятие «здоровье», его содержание и критерии

Тема 6. Формирование здорового образа жизни и профилактика заболеваний

Тема 7. Воздействие физических упражнений на сердечно-сосудистую систему

Тема 8. Физические упражнения и система дыхания

Тема 9. Влияние физических упражнений на опорно-двигательный аппарат

Распределение времени, планируемого на изучение отдельных тем (разделов) содержания, представлено ниже.

Очная форма обучения

1 семестр

Номер раздела / темы	Часы (академические), отведенные на изучение раздела (темы)			
	занятия лекционного типа	лабораторные занятия	практические занятия	самостоятельная работа
1	2	3	4	5
Тема 1	2			6
Тема 2	2			7
Тема 3	2			6
Тема 4	1			6
Тема 5	2			6
Тема 6	2			6
Тема 7	2			6
Тема 8	1			6
Тема 9	2			6

4. ПЕРЕЧЕНЬ УЧЕБНОЙ ЛИТЕРАТУРЫ, ИНФОРМАЦИОННЫХ РЕСУРСОВ И ТЕХНОЛОГИЙ

4.1 Основная литература

1. Чинкин, А.С. Физиология спорта [Электронный ресурс] : учебное пособие / А.С. Чинкин, А.С. Назаренко. — Электрон. текстовые данные. — М. : Издательство «Спорт», 2016. — 120 с. — 978-5-9907239-2-4. — Режим доступа: <http://www.iprbookshop.ru/43922.html>
2. Николаев, А.А. Развитие выносливости у спортсменов [Электронный ресурс] / А.А. Николаев, В.Г. Семёнов. — Электрон. текстовые данные. — М. : Издательство «Спорт», 2017. — 144 с. — 978-5-906839-72-5. — Режим доступа: <http://www.iprbookshop.ru/65573.html>
3. Витун, Е.В. Современные системы физических упражнений, рекомендованные для студентов [Электронный ресурс] : учебное пособие / Е.В. Витун, В.Г. Витун. — Электрон. текстовые данные. — Оренбург: Оренбургский государственный университет, ЭБС АСВ, ИПК «Университет», 2017. — 111 с. — 978-5-7410-1674-9. — Режим доступа: <http://www.iprbookshop.ru/71324.html>

4.2. Дополнительная литература

1. Гриднев, В.А. Акваэробика для хорошего самочувствия и физического развития студентов / В.А. Гриднев, И.Е. Семилетова. — Тамбов: ФГБОУ ВПО "ТГТУ", 2014. — Загл. с экрана. — Режим доступа: <http://www.tstu.ru/r.php?r=obuch.book.elib1&id=10&year=2014>.
2. Гриднев, В.А., Шибкова В.П., Шпагин С.В. Физическая культура [Электронный ресурс]. Курс лекций / В.А. Гриднев, В.П. Шибкова, С.В. Шпагин. — Тамбов: Изд-во ФГБОУ ВО ТГТУ, 2016. — Загл. с экрана. — Режим доступа: <http://www.tstu.ru/r.php?r=obuch.book.elib1&id=5&year=2016>.
3. Гриднев, В.А. Физическая культура [Электронный ресурс]: Курс лекций / В.А. Гриднев, Н.В. Шамшина, С.Ю. Дутов, А.Е. Лукьянова, Е.В. Щигорева — Тамбов: Изд-во ФГБОУ ВО "ТГТУ", 2017. — Ч. 2: Особенности проведения учебных занятий для студентов с ограниченными возможностями здоровья. — Загл. с экрана. — Режим доступа: <http://www.tstu.ru/r.php?r=obuch.book.elib1&id=5&year=2017>.
4. Шибкова, В.П. Методика бега на средние дистанции и развитие скоростной выносливости. Методические рекомендации / В.П. Шибкова, С.Б. Ермаков. — Тамбов: Издательство ФГБОУ ВО "ТГТУ", 2016 — 32 с. <http://www.tstu.ru/r.php?r=obuch.book.elib1&id=6&year=2016>.
5. Быченков, С.В. Теория и организация физической культуры в вузах [Электронный ресурс] : учебно-методическое пособие / С.В. Быченков, А.В. Курбатов, А.А. Сафонов. — Электрон. текстовые данные. — Саратов: Вузовское образование, 2018. — 242 с. — 978-5-4487-0110-8. — Режим доступа: <http://www.iprbookshop.ru/70999.html>
6. Степанова, М.В. Плавание в системе физического воспитания студентов вузов [Электронный ресурс] : учебное пособие / М.В. Степанова. — 2-е изд. — Электрон. текстовые данные. — Оренбург: Оренбургский государственный университет, ЭБС АСВ, 2017. — 137 с. — 978-5-7410-1745-6. — Режим доступа: <http://www.iprbookshop.ru/71310.html>

7. Гриднев, В.А. Бодифлекс как средство повышения физической подготовки студентов / В.А. Гриднев, А.Е. Лукьянова. — Тамбов: Издательство ФГБОУ ВПО "ТГТУ", 2014. — Загл. с экрана. — Режим доступа: <http://www.tstu.ru/r.php?r=obuch.book.elib1&id=10&year=2014>

4.3 Периодическая литература

1. Физкультура и спорт <http://fis1922.ru/>

4.3. Интернет-ресурсы, в том числе современные профессиональные базы данных и информационные справочные системы

- Университетская информационная система «РОССИЯ» <https://uisrussia.msu.ru>
Справочно-правовая система «Консультант+» <http://www.consultant-urist.ru>
Справочно-правовая система «Гарант» <http://www.garant.ru>
База данных Web of Science <https://apps.webofknowledge.com/>
База данных Scopus <https://www.scopus.com>
Портал открытых данных Российской Федерации <https://data.gov.ru>
База открытых данных Министерства труда и социальной защиты РФ <https://rosmintrud.ru/opendata>
База данных Научной электронной библиотеки eLIBRARY.RU <https://elibrary.ru/>
База данных профессиональных стандартов Министерства труда и социальной защиты РФ <http://profstandart.rosmintrud.ru/obshchiy-informatsionnyy-blok/natsionalnyy-reestr-professionalnykh-standartov/>
Базы данных Министерства экономического развития РФ <http://www.economy.gov.ru>
База открытых данных Росфинмониторинга <http://www.fedsfm.ru/opendata>
Электронная база данных «Издательство Лань» <https://e.lanbook.com>
Электронная библиотечная система «IPRbooks» <http://www.iprbookshop.ru>
База данных «Электронно-библиотечная система «ЭБС ЮРАЙТ» <https://www.biblio-online.ru>
База данных электронно-библиотечной системы ТГТУ <http://elib.tstu.ru>
Федеральная государственная информационная система «Национальная электронная библиотека» <https://нэб.пф>
Национальный портал онлайн обучения «Открытое образование» <https://openedu.ru>
Электронная база данных "Polpred.com Обзор СМИ" <https://www.polpred.com>
Официальный сайт Федерального агентства по техническому регулированию и метрологии <http://protect.gost.ru/>
- Министерство спорта РФ - <http://www.minsport.gov.ru/>
- ВФСК ГТО - <https://www.gto.ru/>
- Всероссийская федерация легкой атлетики - <http://www.rusathletics.com/>
- Всероссийская федерация волейбола - <http://www.volley.ru/>
- Российская федерация баскетбола - <https://russiabasket.ru/>
- Российский футбольный союз - <https://www.rfs.ru/>
- Всероссийская федерация плавания - <http://www.russwimming.ru/>

Ресурсы электронной информационно-образовательной среды университета представлены в локальном нормативном акте «Положение об электронной информационно-образовательной среде Тамбовского государственного технического университета».

Электронные образовательные ресурсы, к которым обеспечен доступ обучающихся, в т.ч. приспособленные для использования инвалидами и лицами с ограниченными возможностями здоровья, приведены на официальном сайте университета в разделе «Университет»-«Сведения об образовательной организации»-«Материально-техническое обеспечение и оснащённость образовательного процесса».

Сведения о лицензионном программном обеспечении, используемом в образовательном процессе, представлены на официальном сайте университета в разделе «Образование»-«Учебная работа»-«Доступное программное обеспечение».

5. УЧЕБНО-МЕТОДИЧЕСКОЕ ОБЕСПЕЧЕНИЕ ДЛЯ САМОСТОЯТЕЛЬНОЙ РАБОТЫ ОБУЧАЮЩИХСЯ

Самостоятельные занятия физическими упражнениями, спортом, туризмом должны быть обязательной составной частью здорового образа жизни обучающихся. Они являются неотъемлемой частью организации труда, выполняют дефицит двигательной активности, способствуют более эффективному восстановлению организма после утомления, повышению физической и умственной работоспособности.

Самостоятельные занятия могут проводиться в любых условиях, в разное время и включать задания преподавателя, тренера, инструктора или проводиться по самостоятельно составленной программе, индивидуальному плану. Эта форма занятий с каждым годом получает все большее распространение. Она необходима для повышения спортивных результатов спортсменов, внедрению здорового образа жизни. Установка на обязательное выполнение задания, развитие инициативы, самонаблюдения и анализа своей деятельности активизирует обучающихся.

Занимающиеся при проведении самостоятельных занятий опираются на методическую помощь преподавателей кафедры физического воспитания.

Задание: Ознакомиться в рамках самостоятельной работы с информацией, необходимой для планирования и организации самостоятельных тренировочных занятий, по темам входящим в раздел дисциплины «Физическая культура и спорт».

Раздел 1. Легкая атлетика

Тема 1. Техника бега на короткие дистанции; старт, стартовый разбег, бег по дистанции, финиширование.

Тема 2. Совершенствование техники бега на короткие дистанции.

Тема 3. Техника бега на средние и длинные дистанции: бег по прямой, бег по повороту.

Тема 4. Совершенствование техники бега на средние и длинные дистанции.

Тема 5. Техника прыжка в длину с разбега способом «согнув ноги»: разбег, отталкивание, полет, приземление.

Тема 6. Совершенствование техники прыжка в длину с разбега способом «согнув ноги».

Раздел 2. Спортивные игры (волейбол, баскетбол, футбол).

Тема 7. Техника перемещений в спортивных играх.

Тема 8. Техника владения мячом в спортивных играх.

Тема 9. Техника игры в защите и нападении в спортивных играх.

Раздел 3. Гимнастические упражнения (с предметами и без предметов), упражнения на тренажерах

Тема 10. Упражнения с отягощениями и без отягощений, упражнения на тренажере.

Раздел 4. Фитнес

Тема 11. Колонетика, пилатес.

Тема 12. Йога, ритмика.

Раздел 5. Спортивно – оздоровительное плавание

Тема 13. Совершенствование техники плавания. (Кроль на груди, кроль на спине, брас).
Выполнение стартов и поворотов. Проплывание дистанции 50 м вольным стилем.

Планирование самостоятельных занятий

Планирование самостоятельных занятий осуществляется обучающимися под руководством преподавателей.

Перспективные планы самостоятельных занятий целесообразно разрабатывать на весь период обучения, т.е. на 4-5 лет. В зависимости от состояния здоровья, медицинской группы, исходного уровня физической и спортивно-технической подготовленности обучающиеся могут планировать достижение различных результатов по годам обучения.

Формы и организация самостоятельных занятий

Формы самостоятельных занятий физическими упражнениями и спортом определяются их целями и задачами. Существует три формы самостоятельных занятий: утренняя гигиеническая гимнастика, упражнения в течение учебного дня, самостоятельные тренировочные занятия.

Учитывая особое значение утренней гигиенической гимнастики (зарядки), ее следует ежедневно включать в распорядок дня всем обучающимся, преподавателям и сотрудникам.

В комплексы утренней гигиенической гимнастики следует включать упражнения для всех групп мышц, упражнения на гибкость и дыхательные упражнения. Не рекомендуется выполнять упражнения статического характера, со значительными отягощениями, на выносливость (например, длительный бег до утомления). Можно включать упражнения со скакалкой, эспандером и резиновым жгутом, с мячом (например, элементы игры в волейбол, баскетбол, футбол с небольшой нагрузкой).

При выполнении утренней гигиенической гимнастики рекомендуется придерживаться определенной последовательности выполнения упражнений: ходьба, медленный бег, ходьба (2-3 мин); упражнения типа «подтягивание» с глубоким дыханием; упражнения на гибкость и подвижность рук, шеи, туловища и ног; силовые упражнения без отягощений или с небольшими отягощениями для рук, туловища и ног (сгибание и разгибание рук в упоре лежа, упражнения с легкими гантелями – для женщин 1,5-2 кг, для мужчин - 2-3 кг, с эспандерами, резиновыми ароматизаторами и др.); различные наклоны и выпрямления в положении стоя, сидя, лежа, приседания на одной и двух ногах и др.; легкие прыжки или подскоки (например, со скакалкой)-20-30 с; медленный бег и ходьба (2-3 мин); упражнения на расслабление с глубоким дыханием.

При составлении комплексов утренней гигиенической гимнастики и их выполнении рекомендуется физиологическую нагрузку на организм повышать постепенно, с максимумом в середине и во второй половине комплекса. К концу выполнения комплекса упражнений нагрузка снижается и организм приводится в сравнительно спокойное состояние.

Увеличение и уменьшение нагрузки должно быть волнообразным. Каждое упражнение следует начинать в медленном темпе и с небольшой амплитудой движений с постепенным увеличением ее до средних величин.

Между сериями из 2-3 упражнений (а при силовых - после каждого) выполняется упражнение на расслабление или медленный бег (20-30 с).

Дозировка физических упражнений, т.е. увеличение или уменьшение их интенсивности, обеспечивается: изменением исходных положений (например, наклоны туловища вперед - вниз, не сгибая ног в коленях, с доставанием руками пола легче делать в исходном положении ноги врозь и труднее делать в исходном положении ноги вместе); изменением амплитуды движений; ускорением или замедлением темпа; увеличением или уменьшением числа повторений упражнений; включением в работу большего или меньшего числа мышечных групп; увеличением или сокращением пауз для отдыха.

Упражнения в течение учебного дня выполняются в перерывах между учебными и самостоятельными занятиями. Такие упражнения обеспечивают предупреждение наступающего утомления, способствуют поддержанию высокой работоспособности на длительное время без перенапряжения. Выполнение физических упражнений в течение 10-15 мин через каждые 1-1,5 часа работы оказывает вдвое больший стимулирующий эф-

фekt на улучшение работоспособности, чем пассивный отдых в два раза больше продолжительности.

Физические упражнения нужно проводить в хорошо проветриваемых помещениях. Очень полезно выполнение упражнений на открытом воздухе.

Самостоятельные тренировочные занятия можно проводить индивидуально или в группе по 3-5 человек и более. Групповая тренировка более эффективна, чем индивидуальная. Необходимо помнить, что самостоятельные занятия в одиночку можно проводить только на стадионах, спортивных площадках, в парках, в черте населенных пунктов. Самостоятельные индивидуальные занятия на местности или в лесу вне населенных пунктов во избежание несчастных случаев не допускаются. Выезд или выход для тренировок за пределы населенного пункта может проводиться группами по 3-5 человек и более. При этом должны быть приняты все необходимые меры предосторожности по профилактике спортивных травм, обморожения и т.д. Не допускается также отставание от группы отдельных занимающихся. Заниматься рекомендуется 2-7 раз в неделю по 1-1,5 часа. Заниматься менее 2 раз в неделю нецелесообразно, так как это не способствует повышению уровня тренированности организма. Лучшим временем для тренировок является вторая половина дня, через 2-3 часа после обеда. Можно тренироваться и в другое время, но не раньше чем через 2 часа после приема пищи и не позднее чем за час до приема пищи или до отхода ко сну. Не рекомендуется тренироваться утром после сна натошак (утром необходимо выполнять гигиеническую гимнастику). Тренировочные занятия должны носить комплексный характер, т.е. способствовать развитию всего комплекса физических качеств, а также укреплению здоровья и повышению общей работоспособности организма. Специализированный характер занятий, т.е. занятия избранным видом спорта, допускается только до квалифицированных спортсменов.

Каждое самостоятельное тренировочное занятие состоит из трех частей.

Подготовительная часть (разминка) делится на две части: общеразогревающую и специальную. Общеразогревающая часть состоит из ходьбы (2-3 мин), медленного бега (женщины-6-8 мин, мужчины-8-12 мин), общеразвивающих гимнастических упражнений на все группы мышц. Упражнения рекомендуется начинать с мелких групп мышц рук и плечевого пояса, затем переходить на более крупные мышцы туловища и заканчивать упражнениями для ног. После упражнений силового характера и на растягивание следует выполнять упражнения на расслабление.

Специальная часть разминки преследует цель подготовить к основной части занятий те или иные мышечные группы и костно-связочный аппарат и обеспечить нервно-координационную и психологическую настройку организма на предстоящее в основной части выполнение упражнений. В специальной части разминки выполняются отдельные элементы основных упражнений, имитационные, специально-подготовительные упражнения, выполнение основного упражнения по частям и в целом. При этом учитывается темп и ритм предстоящей работы.

Например, в занятии по тренировке в беге на 100 м специальная разминка может состоять из бега с ускорением на 30-60 м, семенящего бега на 30-40 м, бега с высоким подниманием бедра на 30-40 м, бега прыжковыми шагами на 20-30 м. Каждое упражнение повторяется по 2-4 раза. Если в тренировке запланировано два и более вида занятий, например бег 100 м и метание гранаты, то перед началом каждого вида необходимо сделать специальную разминку. В данном случае перед выполнением метания гранаты необходимо проделать несколько упражнений для рук, плечевого пояса и туловища, имитационные упражнения без гранаты, с небольшими отягощениями (камни, мячи и др.) и с самими гранатами.

В основной части изучаются спортивная техника и тактика, осуществляется тренировка, развитие физических и волевых качеств. При выполнении упражнений в основной части

занятия необходимо придерживаться следующей наиболее целесообразной последовательности: сразу же после разминки выполняются упражнения, направленные на изучение и совершенствование техники движений на быстроту, затем упражнения для развития силы и в конце основной части занятия – упражнения для развития выносливости.

В заключительной части выполняются медленный бег (3-8 мин), переходящий в ходьбу (2-6 мин), и упражнения на расслабление в сочетании с глубоким дыханием, которые обеспечивают постепенное снижение тренировочной нагрузки и приведение организма в сравнительно спокойное состояние.

При тренировочных занятиях продолжительностью 60 (или 90) мин можно ориентироваться на следующее распределение времени по частям занятий: подготовительная-15-20 (25-30) мин, основная-30-40 (45-50) мин, заключительная-5-10 (5-15) мин.

Для управления процессом самостоятельной тренировки необходимо:

Определение цели самостоятельных занятий. Целью занятий могут быть: укрепление здоровья, закаливание организма и улучшение общего самочувствия, повышение уровня спортивного мастерства по избранному виду спорта;

Определение индивидуальных особенностей занимающегося - спортивных интересов, условий питания, учебы и быта, его волевых и психических качеств и т.п. В соответствии с индивидуальными особенностями определяется реально достижимая цель занятий. Например, если занимающийся имеет отклонения в состоянии здоровья и ему определена специальная медицинская группа, то целью его самостоятельных тренировочных занятий будет укрепление здоровья и закаливание организма. Для лиц практически здоровых, но не занимавшихся ранее спортом, целью занятий на первом этапе будет повышение уровня физической подготовленности с переходом в дальнейшем на занятия избранным видом спорта с целью спортивного совершенствования. Для имеющих достаточную физическую подготовку, занимавшихся ранее избранным видом спорта, целью самостоятельных тренировочных занятий будет достижение высоких спортивных результатов;

Разработка и корректировка перспективного и годового плана занятий, а также плана на период, этап и микроцикл тренировочных занятий с учетом индивидуальных особенностей занимающегося и динамики показателей состояния здоровья, физической и спортивной подготовленности, полученных в процессе занятий;

Определение и изменение содержания, организации, методики и условий занятий, а также применяемых средств тренировки для достижения наибольшей эффективности занятий в зависимости от результатов самоконтроля и учета тренировочных нагрузок. Учет проделанной тренировочной работы позволяет анализировать ход тренировочного процесса, вносить коррективы в планы тренировок.

Методика самостоятельных тренировочных занятий

Методические принципы, которыми необходимо руководствоваться при проведении самостоятельных тренировочных занятий, следующие: сознательность и активность, систематичность, доступность и индивидуализация, динамичность и постепенность.

Принцип сознательности и активности предполагает углубленное изучение занимающихся теории и методики спортивной тренировки, осознанное отношение к тренировочному процессу, понимание цели и задач тренировочных занятий, рациональное применение средств и методов тренировки в каждом занятии, учет объема и интенсивности выполняемых упражнений и физических нагрузок, умение анализировать и оценивать итоги тренировочных занятий. Самостоятельные занятия должны быть не только сознательными, но и активными. Занимающиеся должны проявлять инициативу и творчество в планировании занятий, подборе и использовании современных средств и методов спортивной тренировки.

Принцип систематичности требует непрерывности тренировочного процесса, рационального чередования физических нагрузок и отдыха в одном занятии,

преимущества и последовательности тренировочных нагрузок от занятия к занятию. Необходимо, чтобы эффект каждого последующего занятия наслаивался на след, оставленный предыдущим занятием. Эпизодические занятия или занятия с большими перерывами (более 4-5 дней) неэффективны и приводят к снижению достигнутого уровня тренированности.

Принцип доступности и индивидуализации обязывает планировать и включать в каждое тренировочное занятие физические упражнения, по своей сложности и интенсивности доступные для выполнения занимающимися. При определении содержания тренировочных занятий необходимо соблюдать правила: от простого к сложному, от лёгкого к трудному, от известного к неизвестному, а также осуществлять строгий учёт индивидуальных особенностей занимающихся: пол, возраст, физическую подготовленность, уровень здоровья, волевые качества, трудолюбие, тип высшей нервной деятельности и т.п.; подбор упражнений, объём и интенсивность тренировочных нагрузок осуществлять в соответствии с силами и возможностями их организма.

Принцип динамичности и постепенности определяет необходимость повышения требований к занимающимся, применение новых, более сложных физических упражнений, увеличение тренировочных нагрузок по объёму и интенсивности. Переход к более высоким тренировочным нагрузкам должен проходить постепенно с учётом функциональных возможностей и индивидуальных особенностей занимающихся.

Повышение тренировочных нагрузок может быть прямолинейно-восходящим, скачкообразным, ступенчатым или волнообразным. Использование того или иного вида зависит от цели и задач занятий на данный период, а также от индивидуальных особенностей занимающихся.

Постепенное повышение нагрузки характерно для одного занятия, для недельного и годового цикла и для многолетней тренировки. Игнорирование принципа постепенности, ускоренная, форсированная подготовка не способствует достижению запланированных результатов, может быть вредными для здоровья.

Если в тренировочных занятиях был перерыв по причине болезни, то начинать занятия следует после разрешения врача при строгом соблюдении принципа постепенности. Вначале тренировочные нагрузки значительно снижаются и постепенно доводятся до запланированного в тренировочном плане уровня.

Все вышеперечисленные принципы находятся в тесной взаимосвязи. Это различные стороны единого, целостного процесса повышения функциональных возможностей занимающихся.

Средства для организованных и самостоятельных занятий

Наиболее распространёнными средствами организованных и самостоятельных самостоятельных занятий являются следующие физические упражнения и виды спорта: ходьба и бег, плавание, ходьба и бег на лыжах, спортивные и подвижные игры.

Ходьба и бег

Наиболее доступными и полезными средствами физической тренировки являются ходьба и бег на открытом воздухе в условиях лесопарка.

Ходьба – естественный вид движений, в котором участвует большинство мышц, связок, суставов. Ходьба улучшает обмен веществ в организме и активизирует деятельность сердечно-сосудистой, дыхательной и других систем организма. Интенсивность физической нагрузки при ходьбе регулируется в соответствии с состоянием здоровья, физической подготовленностью и тренированностью организма. Эффективность воздействия ходьбы на организм человека зависит от длины шага, скорости ходьбы и ее продолжительности.

При определении физической нагрузки следует учитывать ЧСС (пульс). Пульс подсчитывается в процессе кратковременных остановок во время ходьбы и сразу после

тренировки в течение 10 с. Полученная цифра умножается на шесть и определяется ЧСС в минуту.

Перед тренировкой по ходьбе необходимо сделать короткую разминку: в течение 6-8 мин выполнить гимнастические упражнения для рук, туловища (повороты, наклоны и др.). Заканчивая тренировочную ходьбу, надо постепенно снизить скорость. Через 8-10 мин после окончания тренировки (после отдыха) частота пульса должна вернуться к исходному уровню, который был до тренировки. Увеличение дистанции и скорости ходьбы должно нарастать постепенно.

Чередование ходьбы с бегом

При хорошем самочувствии и свободном выполнении тренировочных нагрузок по ходьбе можно переходить к чередованию бега с ходьбой, что обеспечивает постепенное нарастание нагрузки и дает возможность контролировать ее в строгом соответствии со своими индивидуальными возможностями и рекомендациями врача.

Тренировочные занятия рекомендуется проводить на стадионе или в лесопарке, для чего необходимо в первом периоде тренировки подготовить круг на 400 м с разбивкой на 100-метровые отрезки.

После выполнения бега в чередовании с ходьбой и при наличии хорошего самочувствия можно переходить к непрерывному бегу.

Бег является наиболее эффективным средством укрепления здоровья и повышения уровня физической тренированности. При занятиях бегом происходят более глубокие, чем при ходьбе, полезные изменения во всех внутренних системах организма человека. Увеличивать продолжительность бега следует постепенно.

При систематической тренировке в дальнейшем мужчины могут довести время непрерывного бега до 50-70 мин (8-10 км) и более, женщины – до 40-50 мин (5-6 км) и более.

Обязательным условием является круглогодичность занятий бегом. Тренировочные занятия зимой способствуют закаливанию организма, повышению его сопротивляемости простудным и некоторым инфекционным заболеваниям.

Начиная занятия, надо соблюдать самое главное условие – темп бега должен быть невысоким и равномерным, бег должен доставлять удовольствие, «мышечную радость». Если нагрузка является слишком высокой, быстро наступает утомление, следует снижать темп бега или несколько сокращать его продолжительность. Темп и длительность бега можно увеличивать, когда физическая нагрузка переносится легко и появляется желание и возможность бегать быстрее и больше по времени.

Регулировать интенсивность физической нагрузки можно по ЧСС. При беге она не должна превышать 180 уд/мин минус возраст. Важным показателем приспособленности организма к беговым нагрузкам является скорость восстановления ЧСС сразу после окончания бега. Для этого определяется частота пульса в первые 10 с после окончания бега, пересчитывается на 1 мин на 20%, через 3 мин – на 30%, через 5 мин – на 50%, через 10 мин – на 70-75% (отдых в виде медленной ходьбы).

Для укрепления здоровья и поддержания хорошей физической подготовленности достаточно бегать ежедневно по 3-4 км или в течение 20-30 мин. Наиболее важен не объем работы, а регулярность занятий.

Оздоровительное плавание

Оздоровительным плаванием занимаются в летние каникулярные периоды в открытых водоемах, а в остальное время учебного года – в закрытых или открытых бассейнах с подогревом воды.

Заплывы, проплывы, игры на воде и соревнования в комплексе м воздействием закаливающих процедур, воздухом и солнцем вызывают положительные изменения в функциях и структуре нервной, дыхательной, сердечно -сосудистой, пищеварительной систем, а также в опорно – двигательном аппарате, в составе крови и др.

Систематическое воздействие внешних факторов и воды во время купания или плавания способствует выработке стойких приспособительных реакций в организме, позволяющих центральной нервной системе, а через нее и всем органам и системам функционировать рационально.

Перед занятиями плаванием рекомендуется выполнять следующие примерные специальные подготовительные упражнения пловца на суше и на воде.

На суше:

Имитация движений ногами при кроле на груди, сидя на скамейке, полу, земле, сериями по 30-60 с с отдыхом 20-30 с.

«Мельница» - вращение прямых рук в плечевом суставе вперед и назад в положении стоя, сериями по восемь вращений в каждую сторону.

Имитация движений руками вперед при кроле на груди, стоя с наклоном вперед.

Имитация движений руками при кроле на спине в положении стоя.

Ходьба вперед с наклоненным вперед туловищем и с имитационными движениями рук при кроле на груди.

Ходьба назад с выпрямленным туловищем и с имитационными движениями руками при кроле на спине.

Стоя с наклоном вперед, согласованные с дыханием имитационные движения руками при кроле на груди.

Стоя, согласованные с дыханием имитационные движения руками при кроле на спине.

Имитация стартового прыжка.

Имитация поворота у стены, щита и т.п.

На воде:

Погружение в воду с головой с задержкой дыхания, выдохом в воду, открыванием глаз в оде, разыскиванием и доставание предметов, лежащих под водой.

Всплывание из положения приседа в группировке, взявшись руками за голени («поплавок»).

Распрямление после всплытия в группировке и лежание на поверхности воды на груди с разведенными и соединенными руками и ногами, лицо опущено в воду.

Лежание на поверхности воды на спине с разведенными и соединенными руками и ногами.

Лежание на поверхности воды на груди и на спине с переменной положения тела путем вращения вокруг продольной оси.

Скольжение на груди (лицо опущено в воду, руки вытянуты вперед) и на спине(руки вдоль туловища), отталкиваясь от дна, а затем от бортика или поворотного щита без движения ногами. При скольжении на груди выдох делается в воду.

Движения в оде ногами при кроле на груди и на спине, опираясь руками о дно или о бортик бассейна.

Скольжение на груди с задержкой дыхания (лицо опущено в воду) и скольжение на спине с работой ног.

Движения руками при кроле на груди, стоя в воде с наклоном, подбородок касается воды.

То же, при сочетании движения рук с дыханием.

Плавание с доской, работая одними ногами, кролем на груди.

Плавание кролем на груди с работой рук и ног, с опущенным в воду лицом и задержкой дыхания.

Плавание кролем на спине с движением ног и рук.

Плавание кролем на груди с постепенным включением дыхания в ритм движения. Сначала один цикл, затем второй, третий и т.д.

Разучивание стартового прыжка. Сначала упражнения выполняются с бортика бассейна или плота, а затем со стартовой тумбочки. Соскок ногами вниз из полуприседа и из основной стойки; то же с движением рук вперед-вверх из положения сзади. Стартовый прыжок вперед из положения нагнувшись с сильно согнутыми в коленях ногами, руки вытянуты над головой, кисти соединены ладонями вниз. Выполнение стартового прыжка в целом.

Разучивание поворотов в левую и правую стороны. Приближение к поворотному щиту, группировка и поворот, упор ступнями в поворотный щит в положении группировки, отталкивание и скольжение.

В каждом занятии выполняются по 2-3 упражнения на суше и на воде в указанной последовательности. Переходить к следующему упражнению можно только после усвоения предыдущего. Количество повторений каждого упражнения в одном занятии от 4-6 до 8-12 раз.

В начальный период занятий необходимо постепенно увеличивать время пребывания в воде от 10-15 до 30-45 мин и добиваться, чтобы преодолеть за это время без остановок в первые пять дней 600-700 м, во вторые – 700-800 м, а затем 1000-1200 м. Для тех, кто плавает плохо, сначала следует проплыть дистанцию 25, 50 или 100 м, но повторять ее 8-10 раз. По мере овладения техникой плавания и воспитания выносливости переходить к преодолению указанных длинных дистанций. Оздоровительное плавание проводится равномерно с умеренной интенсивностью. Частота сердечных сокращений сразу после проплытия дистанции для возраста 17-30 лет должна быть в пределах 120-150 уд/мин.

При занятиях плаванием необходимо соблюдать следующие правила безопасности: занятия в открытом водоеме проводить группой по 3-5 человек и только на проверенном месте глубиной не более 1 м 20 см; заниматься следует не ранее чем через 1,5-2 ч после приема пищи; запрещается заниматься плаванием при плохом самочувствии, повышенной температуре, простудных и желудочно – кишечных заболеваниях; лучшее время для занятий плаванием – с 10-11 до 13 ч, в жаркую погоду можно заниматься второй раз – с 16 до 18 ч.

Ходьба и бег на лыжах

В районах нашей страны со снежной зимой ходьба и бег на лыжах являются незаменимым средством активного отдыха, укрепления здоровья и закаливания. В процессе занятий лыжным спортом воспитываются и совершенствуются такие важные физические и морально – волевые качества, как быстрота движений, сила, ловкость, выносливость, смелость, решительность, настойчивость и т.д.

Индивидуальные самостоятельные занятия можно проводить только на стадионах или в парках в черте населенных пунктов; занятия на местности, отдаленной от населенных пунктов, или в лесу во избежание несчастных случаев не допускаются.

Выезд или выход на тренировки за пределы населенного пункта должны осуществляться группами в три – пять и более человек. При этом должны быть приняты все необходимые меры предосторожности по профилактике спортивных травм, обморожений и т.д. Следите, чтобы отдельные спортсмены не отставали от группы.

Полезно заниматься на лыжах каждый день хотя бы по одному часу. Минимальное количество занятий, которое дает оздоровительный эффект и повышает тренированность организма, три раза в неделю по 1-1,5 ч и более при умеренной интенсивности.

Спортивные и подвижные игры

Спортивные и подвижные игры имеют большое оздоровительное значение. Они характеризуются разнообразной двигательной деятельностью и положительными эмоциями, эффективно снимают чувство усталости, тонизируют нервную систему, улучшают эмоциональное состояние, повышают умственную и физическую работоспособность.

Коллективные действия в процессе игры воспитывают нравственные качества: общительность, чувство товарищества, способность жертвовать личными интересами ради интересов коллектива и др. особенно полезны игры на открытом воздухе.

Подвижные игры отличаются несложными правилами, и команды для их проведения могут комплектоваться произвольно. Можно рекомендовать следующие подвижные игры: «третий лишний», «мяч по кругу», «мяч в корзину», пионербол, «диск на ляду» и др.

Спортивные игры по сравнению с подвижными требуют более высокого овладения приемами техники конкретного вида игры и знания правил и судейства, определяющих взаимоотношения и поведение играющих.

Наиболее распространенными спортивными играми являются: волейбол, баскетбол, ручной мяч, футбол, хоккей, теннис, настольный теннис, городки и др. Спортивные игры требуют наличия специально оборудованных стандартных спортивных площадок или спортивных залов.

Для эффективного использования в занятиях спортивных игр необходимо провести обучение занимающихся технике выполнения игровых приемов, которое осуществляется в четыре этапа: ознакомление с приемом игры, разучивание приема в упрощенных условиях, разучивание приема в усложненных условиях, совершенствование приема в игре.

На этапе ознакомления с каждым приемом игры используются неоднократный показ мс объяснением техники выполнения приема и его значение в игровой деятельности. После этого занимающиеся самостоятельно выполняют данный прием, стремясь к его правильному выполнению.

В начале разучивание игрового приёма происходит в упрощённых условиях при наиболее удобном исходном положении, уменьшении расстояния, силы передачи меча, быстроты передвижения и. т. д. Выявляются и исправляются вначале грубые ошибки, а затем мелкие, второстепенные. В необходимых случаях применяются повторный показ, объяснение, выполнение приёма медленно или расчленено и. т. д.

После усвоения игровых приёмов в общих чертах их разучивание продолжается в усложнённых условиях, при этом нужно добиваться не только правильного усвоения элементов техники игры, но и правильного взаимодействия с партнёром. Усложнение условий достигается увеличением скорости выполнения приёма, увеличением расстояния, силы, изменением направления полёта меча, усложнением его траектории. Кроме этого усложнение может быть в виде выполнения приёма на уменьшенной или увеличенной площадке, увеличения количества выполнений за единицу времени, повышения требований к точности или скорости выполнения игрового приёма. В дальнейшем приём выполняется при пассивном, а затем и при активном противодействии одного или нескольких партнёров.

Окончательное совершенствование игровых приёмов производится в процессе игры. Для этого используются игровые упражнения, учебные игры с определённой установкой на выполнение данного приёма при внезапных изменениях игровых условий. Совершенствование приёма в игре создаёт возможности для творчества, проявления инициативы, воспитания способности быстро принимать оптимальные решения.

В большинстве своём для оздоровительных целей и активного отдыха игры проводятся по упрощённым правилам.

Задания для самостоятельной работы

Внеаудиторная СРС включает:

Внеаудиторная СРС включает, в частности, следующие виды деятельности:

- проработку учебного материала (по конспектам, учебной и научной литературе);
- изучение тем теоретического курса, запланированных для самостоятельного освоения;
- написание рефератов.

Приблизительные темы для написания рефератов согласуются с преподавателем:

1. Образ жизни студентов и его влияние на здоровье
2. Ценностные ориентации студентов на здоровый образ жизни и их отражение в жизнедеятельности
3. режим труда и отдыха
4. Организация сна и режима питания;
5. Организация двигательной активности;
6. Выполнение требований санитарии,
7. Выполнение требований гигиены
8. Закаливание
9. профилактика вредных привычек
10. Культуру межличностного общения; психофизическую регуляцию организма; культуру сексуального поведения.
11. Понятие «здоровье», его содержание и критерии
12. Формирование здорового образа жизни
13. Профилактика заболеваний сердечно-сосудистой системы
14. Профилактика заболеваний дыхательной системы
15. Влияние физических упражнений на опорно-двигательный аппарат

Перечень рекомендуемой литературы:

1. **Шибкова, В.П., Ермаков, С.Б.** Методика бега на средние дистанции и развитие скоростной выносливости. Методические рекомендации. Тамбов. Издательство ФГБОУ ВО "ТГТУ", 2016 <http://www.tstu.ru/r.php?r=obuch.book.elib1&id=6&year=2016>
2. **Гриднев, В.А., Шпагин, С.В., Шибкова, В.П.** [Физическая культура \[Электронный ресурс\]](#). Курс лекций. Тамбов. Издательство ФГБОУ ВПО "ТГТУ", 2016. <http://tstu.ru/book/elib1/exe/2016/Gridnev.exe>
3. **Гриднев, В. А.** [Новый комплекс ГТО в ВУЗе](#). Учебное пособие. Тамбов. Издательство ФГБОУ ВПО "ТГТУ", 2015. <http://tstu.ru/book/elib/pdf/2015/gridnev-t.pdf>
4. **Груздев, А. Н.** Физическая культура в обеспечении здоровья: методические разработки / сост. А. Н. Груздев. — Тамбов: Изд-во ГОУ ВПО ТГТУ, 2011. — 16 с. — Загл. с экрана. — Режим доступа: <http://www.tstu.ru/book/elib/pdf/2011/gruzdev1.pdf>

Для инвалидов и лиц с ограниченными возможностями здоровья учебно-методическое обеспечение самостоятельной работы может быть скорректировано с учетом нозологии, потребностей и возможностей обучающегося.

6. МЕТОДИЧЕСКИЕ УКАЗАНИЯ ДЛЯ ОБУЧАЮЩИХСЯ ПО ОСВОЕНИЮ ДИСЦИПЛИНЫ

6.1 Подготовка к лекциям.

Знакомство с дисциплиной происходит уже на первой лекции, где от Вас требуется не просто внимание, но и самостоятельное оформление конспекта. При работе с конспектом лекций необходимо учитывать тот фактор, что одни лекции дают ответы на конкретные вопросы темы, другие – лишь выявляют взаимосвязи между явлениями, помогая студенту понять глубинные процессы развития изучаемого предмета как в истории, так и в настоящее время.

Конспектирование лекций – сложный вид вузовской аудиторной работы, предполагающий интенсивную умственную деятельность студента. Конспект является полезным тогда, когда записано самое существенное и сделано это Вами. Не надо стремиться записать дословно всю лекцию. Такое «конспектирование» приносит больше вреда, чем пользы. Целесообразно вначале понять основную мысль, излагаемую лектором, а затем записать ее. Желательно запись осуществлять на одной странице листа или оставляя поля, на которых позднее, при самостоятельной работе с конспектом, можно сделать дополнительные записи, отметить непонятные места.

Конспект лекции лучше подразделять на пункты, соблюдая красную строку. Этому в большой степени будут способствовать вопросы плана лекции, предложенные преподавателям. Следует обращать внимание на акценты, выводы, которые делает лектор, отмечая наиболее важные моменты в лекционном материале замечаниями «важно», «хорошо запомнить» и т.п. Можно делать это и с помощью разноцветных маркеров или ручек, подчеркивая термины и определения.

Целесообразно разработать собственную систему сокращений, аббревиатур и символов. Однако при дальнейшей работе с конспектом символы лучше заменить обычными словами для быстрого зрительного восприятия текста.

Работая над конспектом лекций, Вам всегда необходимо использовать не только учебник, но и ту литературу, которую дополнительно рекомендовал лектор. Именно такая серьезная, кропотливая работа с лекционным материалом позволит глубоко овладеть теоретическим материалом.

6.2 Подготовка к самостоятельной работе.

Готовясь к реферативному сообщению, Вы можете обращаться за методической помощью к преподавателю. Идя на консультацию, необходимо хорошо продумать вопросы, которые требуют разъяснения.

Самостоятельная работа студента является основным средством овладения учебным материалом во время, свободное от обязательных учебных занятий. Самостоятельная работа студента над усвоением учебного материала по учебной дисциплине может выполняться в библиотеке университета, учебных кабинетах, компьютерных классах, а также в домашних условиях. Содержание самостоятельной работы студента определяется учебной программой дисциплины, методическими материалами, заданиями и указаниями преподавателя. Вы можете дополнить список использованной литературы современными источниками, не представленными в списке рекомендованной литературы, и в дальнейшем использовать собственные подготовленные учебные материалы при написании реферата.

Ваша самостоятельная работа может осуществляться в аудиторной и внеаудиторной формах. Самостоятельная работа в аудиторное время может включать:

- конспектирование (составление тезисов) лекций;

- работу со справочной и методической литературой;

Самостоятельная работа во внеаудиторное время может состоять из:

- повторение лекционного материала;
- изучения учебной и научной литературы;
- подготовки рефератов по заданию преподавателя;

Прохождение курса предусматривает активную самостоятельную работу студентов по изучению различных физических упражнений и подготовку к выполнению контрольных нормативов по дисциплине «Физическая культура».

В результате изучения дисциплины студент должен понимать:

роль физической культуры в развитии человека и подготовке специалиста; знать основы физической культуры и здорового образа жизни;

владеть системой практических умений и навыков, обеспечивающих сохранение и укрепление здоровья, развитие и совершенствование психофизических способностей и качеств (с выполнением установленных нормативов по общей физической и спортивно-технической подготовке);

приобрести личный опыт использования физкультурно-спортивной деятельности для повышения своих функциональных и двигательных возможностей, для достижения личных жизненных и профессиональных целей.

7. МАТЕРИАЛЬНО-ТЕХНИЧЕСКОЕ ОБЕСПЕЧЕНИЕ

Для качественного образовательного процесса по всем видам учебных занятий в рамках дисциплины используются спортивный зал, стадион и бассейн, оснащенные необходимым специализированным оборудованием.

По всем видам учебной деятельности в рамках дисциплины используются помещения, оснащенные необходимым специализированным оборудованием.

<i>Наименование учебных кабинетов, лабораторий, мастерских и других помещений для реализации образовательной программы</i>	<i>Оснащенность учебных кабинетов, лабораторий, мастерских и других помещений для реализации образовательной программы</i>	<i>Перечень лицензионного программного обеспечения / Реквизиты подтверждающего документа</i>
--	--	--

<i>1</i>	<i>2</i>	<i>3</i>
<i>Спортивный зал, малый спортивный зал, фитнес зал, тренажерный зал.</i>	<i>Технические средства: спортивное оборудование, инвентарь, тренажеры</i>	
<i>Учебно-спортивный комплекс: универсальное спортивное ядро (футбольное поле, беговая дорожка), крытые трибуны на 1000 мест</i>		
<i>Бассейн, оснащенный 4 плавательными дорожками длиной 25 метров</i>		

Для самостоятельной работы обучающихся предусмотрены помещения, укомплектованные специализированной мебелью, оснащенные компьютерной техникой с возможностью подключения к сети «Интернет» и обеспечением доступа в электронную информационно-образовательную среду университета.

<i>Наименование помещений для самостоятельной работы обучающихся</i>	<i>Оснащенность помещений для самостоятельной работы обучающихся</i>	<i>Перечень лицензионного программного обеспечения / Реквизиты подтверждающего документа</i>
<i>1</i>	<i>2</i>	<i>3</i>
<i>Читальный зал Научной библиотеки ТГТУ</i>	<i>Мебель: учебная мебель Комплект специализированной мебели: компьютерные столы Технические средства: компьютерная техника с подключением к информационно-коммуникационной сети «Интернет» и доступом в электронную информационно-образовательную среду образовательной организации, веб-камеры, коммуникационное оборудование, обеспечивающее</i>	<i>Microsoft Windows 7 pro Лицензия №49487340 Microsoft Office2007 Лицензия №49487340</i>

21.03.01 «Нефтегазовое дело»
«Технологии и оборудование нефтегазового дела»

	<i>доступ к сети интернет (проводное соединение и беспроводное соединение по технологии Wi-Fi)</i>	
Спортивный зал, малый спортивный зал, фитнес зал, тренажерный зал.	Технические средства: спортивное оборудование, инвентарь, тренажеры	
Учебно-спортивный ком-плекс: универсальное спортивное ядро (футбольное поле, беговая дорожка), крытые трибуны на 1000 мест		
Бассейн, оснащенный 4 плавательными дорожками длиной 25 метров		

**8. ТЕКУЩИЙ КОНТРОЛЬ УСПЕВАЕМОСТИ И
ПРОМЕЖУТОЧНАЯ АТТЕСТАЦИЯ**

По дисциплине не предусмотрены лабораторные работы и практические занятия, в ходе проведения которых осуществляется текущий контроль.

Оценочные материалы представлены в разделе 9 «Фонде оценочных средств для проведения промежуточной аттестации по дисциплине»

9. ФОНД ОЦЕНОЧНЫХ СРЕДСТВ

9.1. Оценочные средства

Оценочные средства соотнесены с результатами обучения по дисциплине и индикаторами достижения компетенций.

ИД-1 (УК-7) умение поддерживать должный уровень физической подготовленности для обеспечения полноценной социальной и профессиональной деятельности и соблюдает нормы здорового образа жизни.

Результаты обучения	Контрольные мероприятия
Умеет ответственно относиться к здоровью, понимает необходимость ежедневной достаточной двигательной активности	Реферат
Знает, что физическая культура является одной из составляющих общей культуры человека, которая во многом определяет его отношение к учебе, поведение в быту, в общении.	Реферат
Умеет применять на практике методы воспитания бережного отношения к собственному здоровью.	Реферат
Умеет применять знания особенностей физической работоспособности человека, факторов положительного влияния физических упражнений на здоровье и формирование здорового образа жизни	Реферат

ИД-2 (УК-7) умение использовать основы физической культуры для осознанного выбора здоровьесберегающих технологий с учетом внутренних и внешних условий реализации конкретной профессиональной деятельности..

Результаты обучения	Контрольные мероприятия
Умеет использовать факторы положительного влияния здорового образа жизни (режим дня, активный отдых, занятия физическими упражнениями, закаливающие процедуры, отказ от вредных привычек и т.п.) на предупреждение раннего развития профессиональных заболеваний и старение организма, поддержание репродуктивной функции человека	Реферат
Умеет использовать приобретенные умения и навыки в индивидуальных занятиях физической культурой, ориентированных на повышение работоспособности, предупреждение заболеваний	Реферат

Семестр 1 у очной формы обучения

Форма отчетности зачет.

Типовым заданием для оценки знаний является реферат.

Приблизительные темы для написания рефератов согласуются с преподавателем.

1. Образ жизни студентов и его влияние на здоровье
2. Ценностные ориентации студентов на здоровый образ жизни и их отражение в жизнедеятельности
3. режим труда и отдыха
4. Организация сна и режима питания;

5. Организация двигательной активности;
6. Выполнение требований санитарии,
7. Выполнение требований гигиены
8. Закаливание
9. профилактика вредных привычек
10. Культуру межличностного общения; психофизическую регуляцию организма; культуру сексуального поведения.
11. Понятие «здоровье», его содержание и критерии
12. Формирование здорового образа жизни
13. Профилактика заболеваний сердечно-сосудистой системы
14. Профилактика заболеваний дыхательной системы
15. Влияние физических упражнений на опорно-двигательный аппарат

9.2 Методические материалы, определяющие процедуры оценивания знаний, умений, навыков и (или) опыта деятельности

Семестр 1 для очной ФО

Форма отчетности зачет.

При оценивании результатов обучения по дисциплине в ходе промежуточной аттестации используются следующие критерии и шкалы.

Оценка «зачтено» выставляется обучающемуся, если он твердо знает программный материал, грамотно и по существу излагает его, не допуская существенных неточностей в ответах на вопросы.

Оценка «не зачтено» выставляется обучающемуся, который не знает значительной части программного материала, допускает существенные ошибки в ответах на вопросы.

При оценивании результатов обучения по дисциплине в ходе итоговой аттестации (на зачете) учитываются критерии, представленные в таблице.

Оценка	Критерии
«зачтено»	защита реферата, посещение не менее 80% лекций
«не зачтено»	не владеет материалом по теме реферата, посещение менее 50% лекций

МИНИСТЕРСТВО НАУКИ И ВЫСШЕГО ОБРАЗОВАНИЯ РОССИЙСКОЙ ФЕДЕРАЦИИ
Федеральное государственное бюджетное образовательное учреждение
высшего образования

«Тамбовский государственный технический университет»
(ФГБОУ ВО «ТГТУ»)

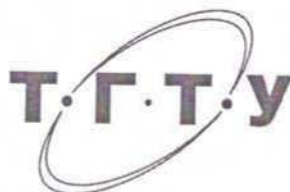

УТВЕРЖДАЮ

Директор Технологического института

Д.Л. Полушкин

« 21 » января 20 21 г.

РАБОЧАЯ ПРОГРАММА ДИСЦИПЛИНЫ

Б1.О.24 Химия нефти и газа

(шифр и наименование дисциплины в соответствии с утвержденным учебным планом подготовки)

Направление

21.03.01 Нефтегазовое дело

(шифр и наименование)

Профиль

Технологии и оборудование нефтегазового дела

(наименование профиля образовательной программы)

Формы обучения:

Очная

Кафедра:

Химия и химические технологии

(наименование кафедры)

Составитель:

К.х.н., доцент
степень, должность

[Подпись]
подпись

И. В. Зарапина
инициалы, фамилия

Заведующий кафедрой

[Подпись]
подпись

А. В. Рухов
инициалы, фамилия

Тамбов 2021

1. ПЛАНИРУЕМЫЕ РЕЗУЛЬТАТЫ ОБУЧЕНИЯ ПО ДИСЦИПЛИНЕ И ЕЕ МЕСТО В СТРУКТУРЕ ОПОП

Цель освоения дисциплины – достижение планируемых результатов обучения (таблица 1.1), соотнесенных с индикаторами достижения компетенций и целью реализации ОПОП.

Дисциплина входит в состав обязательной части образовательной программы.

Таблица 1.1 – Результаты обучения по дисциплине

Код, наименование индикатора	Результаты обучения по дисциплине
ОПК-1 Способен решать задачи, относящиеся к профессиональной деятельности, применяя методы моделирования, математического анализа, естественнонаучные и общинженерные знания	
ИД-17 (ОПК-1) знание физико-химических свойств углеводородов и коллоидных систем, направлений их использования	перечисляет основные физико-химические свойства нефти и углеводородных газов рассказывает об использовании нефтепродуктов в органическом синтезе
ИД-18 (ОПК-1) умение проводить расчет основных количественных характеристик коллоидных систем	рассчитывает основные физико-химические характеристики нефти и нефтепродуктов
ИД-19 (ОПК-1) владение методами переработки, разделения коллоидных систем и физико-химического анализа полученных фракций	проводит процессы разделения нефти на фракции проводит физико-химический анализ полученных нефтяных фракций

Результаты обучения по дисциплине достигаются в рамках осуществления всех видов контактной и самостоятельной работы обучающихся в соответствии с утвержденным учебным планом.

Индикаторы достижения компетенций считаются сформированными при достижении соответствующих им результатов обучения.

2. ОБЪЁМ ДИСЦИПЛИНЫ

Объем дисциплины составляет 4 зачетные единицы.

Ниже приведено распределение общего объема дисциплины (в академических часах) в соответствии с утвержденным учебным планом.

Виды работ	Форма обучения
	Очная
	3 семестр
<i>Контактная работа</i>	52
занятия лекционного типа	32
лабораторные занятия	16
практические занятия	
курсовое проектирование	
консультации	2
промежуточная аттестация	2
<i>Самостоятельная работа</i>	92
<i>Всего</i>	144

3. СОДЕРЖАНИЕ ДИСЦИПЛИНЫ

Раздел 1. Состав и общие свойства нефти и газа

Нефть и газ как природные объекты энергии и сырье для переработки. Гипотезы происхождения нефти. Элементный и групповой состав нефтей. Нефть и газ как коллоидные системы. Классификации нефти и газа.

Физико-химические свойства нефти и газа: плотность, молекулярная масса, вязкость, температуры застывания, помутнения, кристаллизации. Характеристики пожароопасности нефти и газов, температуры вспышки, воспламенения, самовоспламенения, пределы взрываемости. Октановое и цетановое числа.

Методы разделения нефти и газа: перегонка, ректификация, экстракция, кристаллизация. Хроматографические методы разделения и анализа нефти и газа

Лабораторные работы

ЛР01. Первичная перегонка нефти.

ЛР02. Изучение физико-химических свойств светлых нефтепродуктов.

Самостоятельная работа:

СР01. Изучить гипотезы происхождения нефти.

СР02. Изучить элементный и групповой состав нефтей.

СР03. Изучить методы разделения нефти и газа по температурам кипения; по различию в растворимости; по различию температур замерзания; по различию адсорбционной способности.

Раздел 2. Углеводороды нефти и газа

Алканы нефти и газа. Состав и строение. Физические и химические свойства алканов. Парафины и церезины их влияние на процессы нефтедобычи.

Циклоалканы нефти. Состав и строение. Закономерности их распределения по фракциям нефти. Физические и химические свойства.

Ароматические углеводороды нефти. Состав, распределение по фракциям нефти. Строение, физические и химические свойства. Правила ориентации в реакциях электрофильного замещения в ароматическом кольце. Применение аренов в органическом синтезе.

Непредельные углеводороды, содержащиеся в нефти и образующиеся при переработке нефти. Алкены, диены и алкины, образующиеся при переработке нефти. Выделение и свойства, использование в нефтехимическом синтезе

Лабораторные работы

ЛР03. Количественное определение олефинов в нефтепродуктах методом йодных чисел.

Самостоятельная работа:

СР04. Изучить строение, номенклатуру, физические и химические свойства циклоалканов нефти.

СР05. Изучить распределение ароматических углеводородов по фракциям нефти; основных представителей аренов в нефтях.

СР06. Изучить непредельные углеводороды, являющиеся основным сырьём для нефтехимического синтеза; пути их переработки, промежуточные и конечные продукты синтеза.

СР07. Изучить методы бромных и йодных чисел.

Раздел 3. Гетероатомные и минеральные вещества нефти

Кислородсодержащие соединения. Нефтяные кислоты и фенолы. Физико-химические свойства нефтяных кислот, кислотное число. Влияние кислородсодержащих соединений на процессы нефтедобычи и свойства нефтепродуктов.

Сернистые соединения. Основные типы сернистых соединений, их распределение по фракциям нефти. Физические и химические свойства сернистых соединений. Их влияние на процессы нефтедобычи и свойства нефтепродуктов, происхождение сернистых соединений нефти.

Азотистые соединения. Содержание азота в нефтях и нефтяных фракциях. Азотистые основания, нейтральные соединения, порфирины. Влияние азотистых соединений на процессы добычи нефти и качество нефтепродуктов.

Смолисто-асфальтеновые вещества. Смолы, асфальтены. Состав, строение, свойства. Выделение смол и асфальтенов нефти. Влияние смол и асфальтенов на процессы нефтедобычи и переработки. Неорганические компоненты нефти. Основные металлы, встречающиеся в нефтях, их влияние на процессы добычи и переработки нефти

Лабораторные работы

ЛР04. Определение кислотного числа нефтепродуктов.

Самостоятельная работа:

СР08. Изучить состав, строение, физические и химические свойства кислородсодержащих соединений; методы определения кислотного числа.

СР09. Изучить способы удаления сероорганических соединений из нефтяных фракций.

СР10. Изучить состав фракций, которые получают при экстракции смолисто-асфальтеновых веществ.

Раздел 4. Процессы переработки нефти и газа

Основы переработки нефти. Термический крекинг, пиролиз, коксование. Дегидрирование, циклизация, ароматизация. Термокаталитические превращения углеводородов нефти. Катализ и катализаторы. Каталитический крекинг, каталитический риформинг. Химические основы процессов, катализаторы, применение в промышленности. Окисление углеводородов нефти и их производных. Основные кислородсодержащие продукты нефтехимии.

Методы очистки нефти, газа и нефтепродуктов. Классификация методов очистки нефти, газа и нефтепродуктов. Химические методы очистки. Физико-химические методы очистки. Каталитические методы очистки. Гидрогенизация и гидрообессеривание.

Лабораторные работы

ЛР05. Определение химического состава нефтепродукта методом анилиновых точек.

Самостоятельная работа:

СР11. Рассмотреть примеры реакций дегидрирования, циклизации, ароматизации и изомеризации.

СР12. Изучить основные стадии процесса получения фенола и ацетона.

СР13. Изучить реакции, сопровождающие окисление высших парафинов до синтетических жирных кислот.

СР14. Подготовить реферат по выбранной теме.

4. ПЕРЕЧЕНЬ УЧЕБНОЙ ЛИТЕРАТУРЫ, ИНФОРМАЦИОННЫХ РЕСУРСОВ И ТЕХНОЛОГИЙ

4.1. Учебная литература

1. Пономарева, Г. А. Углеводороды нефти и газа. Физико-химические свойства [Электронный ресурс] : учебное пособие / Г. А. Пономарева. — Электрон. текстовые данные. — Оренбург : Оренбургский государственный университет, ЭБС АСВ, 2016. — 99 с. — 978-5-7410-1411-0. — Режим доступа: <http://www.iprbookshop.ru/61419.html>

2. Потехин, В. М. Химия и технология углеводородных газов и газового конденсата [Электронный ресурс] : учебник в 2-х частях / В. М. Потехин. — Электрон. текстовые данные. — СПб. : ХИМИЗДАТ, 2016. — 560 с. — 978-5-93808-261-8. — Режим доступа: <http://www.iprbookshop.ru/49799.html>

3. Осипов, Э. В. Конструктивное оформление процессов первичной переработки нефти [Электронный ресурс] : учебное пособие / Э. В. Осипов, Э. Ш. Теляков, М. А. Закиров. — Электрон. текстовые данные. — Казань : Казанский национальный исследовательский технологический университет, 2017. — 132 с. — 978-5-7882-2164-9. — Режим доступа: <http://www.iprbookshop.ru/80234.html>

4. Зарифьянова, М. З. Химия и технология вторичных процессов переработки нефти [Электронный ресурс] : учебное пособие / М. З. Зарифьянова, Т. Л. Пучкова, А. В. Шарифуллин. — Электрон. текстовые данные. — Казань : Казанский национальный исследовательский технологический университет, 2015. — 156 с. — 978-5-7882-1755-0. — Режим доступа: <http://www.iprbookshop.ru/62342.html>

5. Осетров А.Ю. Введение в химию и технологию синтетического жидкого топлива и газа [Электронный ресурс]: лаб. работы / А. Ю. Осетров. - Тамбов: ТГТУ, 2016. - Режим доступа к книге: <http://tstu.ru/book/elib1/exe/2016/Osetrov.exe>.

6. Рахматуллина, А. П. Химическая технология переработки газового сырья. Химия синтез-газа [Электронный ресурс] : учебное пособие / А. П. Рахматуллина, Д. В. Бескровный. — Электрон. текстовые данные. — Казань : Казанский национальный исследовательский технологический университет, 2017. — 160 с. — 978-5-7882-2149-6. — Режим доступа: <http://www.iprbookshop.ru/79594.html>

7. Кирсанов, Ю. Г. Расчетные и графические методы определения свойств нефти и нефтепродуктов [Электронный ресурс] : учебное пособие / Ю. Г. Кирсанов. — Электрон. текстовые данные. — Екатеринбург : Уральский федеральный университет, ЭБС АСВ, 2014. — 136 с. — 978-5-7996-1295-5. — Режим доступа: <http://www.iprbookshop.ru/68467.html>

8. Зиновьева, Л. М. Сбор, транспорт и хранение нефти на промыслах [Электронный ресурс] : учебное пособие / Л. М. Зиновьева, Л. Н. Коновалова, А. Б. Верисокин. — Электрон. текстовые данные. — Ставрополь : Северо-Кавказский федеральный университет, 2017. — 230 с. — 2227-8397. — Режим доступа: <http://www.iprbookshop.ru/75593.html>

9. Кирсанов, Ю. Г. Анализ нефти и нефтепродуктов [Электронный ресурс] : учебно-методическое пособие / Ю. Г. Кирсанов, М. Г. Шишов, А. П. Коняева. — Электрон. текстовые данные. — Екатеринбург : Уральский федеральный университет, ЭБС АСВ, 2016. — 88 с. — 978-5-7996-1675-5. — Режим доступа: <http://www.iprbookshop.ru/68420.html>

10. Елпидинский, А. А. Технический анализ нефти и нефтепродуктов [Электронный ресурс] : учебное пособие / А. А. Елпидинский, Д. А. Ибрагимова, А. А. Верховых. — Электрон. текстовые данные. — Казань : Казанский национальный исследовательский технологический университет, 2016. — 128 с. — 978-5-7882-2019-2. — Режим доступа: <http://www.iprbookshop.ru/79563.html>

4.2. Интернет-ресурсы, в том числе современные профессиональные базы данных и информационные справочные системы

Университетская информационная система «РОССИЯ» <https://uisrussia.msu.ru>

Справочно-правовая система «Консультант+» <http://www.consultant-urist.ru>

Справочно-правовая система «Гарант» <http://www.garant.ru>

База данных Web of Science <https://apps.webofknowledge.com/>

База данных Scopus <https://www.scopus.com>

Портал открытых данных Российской Федерации <https://data.gov.ru>

База открытых данных Министерства труда и социальной защиты РФ <https://rosmintrud.ru/opendata>

База данных Научной электронной библиотеки eLIBRARY.RU <https://elibrary.ru/>

База данных профессиональных стандартов Министерства труда и социальной защиты РФ <http://profstandart.rosmintrud.ru/obshchiy-informatsionnyy-blok/natsionalnyy-reestr-professionalnykh-standartov/>

Базы данных Министерства экономического развития РФ <http://www.economy.gov.ru>

База открытых данных Росфинмониторинга <http://www.fedsfm.ru/opendata>

Электронная база данных «Издательство Лань» <https://e.lanbook.com>

Электронная библиотечная система «IPRbooks» <http://www.iprbookshop.ru>

База данных «Электронно-библиотечная система «ЭБС ЮРАЙТ» <https://www.biblio-online.ru>

База данных электронно-библиотечной системы ТГТУ <http://elib.tstu.ru>

Федеральная государственная информационная система «Национальная электронная библиотека» <https://нэб.пф>

Национальный портал онлайн обучения «Открытое образование» <https://openedu.ru>

Электронная база данных "Polpred.com Обзор СМИ" <https://www.polpred.com>

Официальный сайт Федерального агентства по техническому регулированию и метрологии <http://protect.gost.ru/>

Ресурсы электронной информационно-образовательной среды университета представлены в локальном нормативном акте «Положение об электронной информационно-образовательной среде Тамбовского государственного технического университета».

Электронные образовательные ресурсы, к которым обеспечен доступ обучающихся, в т.ч. приспособленные для использования инвалидами и лицами с ограниченными возможностями здоровья, приведены на официальном сайте университета в разделе «Университет»-«Сведения об образовательной организации»-«Материально-техническое обеспечение и оснащенность образовательного процесса».

Сведения о лицензионном программном обеспечении, используемом в образовательном процессе, представлены на официальном сайте университета в разделе «Образование»-«Учебная работа»-«Доступное программное обеспечение».

5. МЕТОДИЧЕСКИЕ УКАЗАНИЯ ДЛЯ ОБУЧАЮЩИХСЯ ПО ОСВОЕНИЮ ДИСЦИПЛИНЫ

Важным условием успешного освоения дисциплины является создание Вами системы правильной организации труда, позволяющей распределить учебную нагрузку равномерно в соответствии с графиком образовательного процесса.

Система университетского обучения основывается на рациональном сочетании нескольких видов учебных занятий (в первую очередь, лекций), работа на которых обладает определенной спецификой.

Подготовка к лекциям.

Запись – одна из форм активной самостоятельной работы студентов, требующая навыков и умения кратко, схематично, последовательно и логично фиксировать основные положения, выводы, обобщения, формулировки. Культура записи лекции – один из важнейших факторов успешного и творческого овладения знаниями. Последующая работа над текстом лекции воскрешает в памяти ее содержание, позволяет развивать аналитическое мышление. Лекции имеют в основном обзорный характер и нацелены на освещение наиболее трудных и дискуссионных вопросов, изучение материалов лекций призвано способствовать формированию навыков работы с учебной и научной литературой. Студенты приходят на лекции, предварительно проработав соответствующий учебный материал по источникам, рекомендуемым программой. Работа с конспектом лекций предполагает просмотр конспекта в тот же день после занятий, пометку материала конспекта, который вызывает затруднения для понимания. Его лучше подразделять на пункты, соблюдая красную строку. Этому в большой степени будут способствовать вопросы плана лекции, предложенные преподавателям. Следует обращать внимание на акценты, выводы, которые делает лектор, отмечая наиболее важные моменты в лекционном материале замечаниями «важно», «хорошо запомнить» и т.п. Можно делать это и с помощью разноцветных маркеров или ручек, подчеркивая термины и определения.

Целесообразно разработать собственную систему сокращений, аббревиатур и символов. Однако при дальнейшей работе с конспектом символы лучше заменить обычными словами для быстрого зрительного восприятия текста.

Работая над конспектом лекций, Вам всегда необходимо использовать не только учебник, но и ту литературу, которую дополнительно рекомендовал лектор. Именно такая серьезная, кропотливая работа с лекционным материалом позволит глубоко овладеть теоретическим материалом.

Подготовка к лабораторным занятиям.

Перед выполнением лабораторной работы необходимо изучить теорию вопроса, предполагаемого к исследованию, ознакомиться с руководством по соответствующей работе и подготовить протокол проведения работы, оформление отчета проводится после проведения ее, для подготовке к защите следует проанализировать результаты, сопоставить их с известными теоретическими положениями или справочными данными, обобщить результаты исследований в виде выводов, подготовить ответы на вопросы, приводимые к лабораторным работам. Лабораторные занятия позволяют развивать у студентов творческое практическое мышление, умение самостоятельно проводить химические эксперименты, анализировать полученные результаты; учат четко формулировать выводы, имеют исключительно важное значение в развитии самостоятельного проведения эксперимента и мышления.

Рекомендации по самостоятельной работе.

Самостоятельная работа студента является основным средством овладения учебным материалом во время, свободное от обязательных учебных занятий. Самостоятельная работа студента над усвоением учебного материала по учебной дисциплине может выпол-

няться в библиотеке университета, учебных кабинетах, компьютерных классах, а также в домашних условиях. Содержание самостоятельной работы студента определяется учебной программой дисциплины, методическими материалами, заданиями и указаниями преподавателя. Вы можете дополнить список использованной литературы современными источниками, не представленными в списке рекомендованной литературы, и в дальнейшем использовать собственные подготовленные учебные материалы при написании курсовых и дипломных работ.

Ваша самостоятельная работа может осуществляться в аудиторной и внеаудиторной формах. Самостоятельная работа во внеаудиторное время может состоять из:

- повторение лекционного материала;
- подготовки к лабораторным занятиям;
- изучения учебной и научной литературы;
- решения задач, выданных на лабораторных занятиях;
- подготовки к тестированию.
- проведение самоконтроля путем ответов на вопросы текущего контроля знаний.

Подготовка реферата.

Реферат представляет письменный материал по определённой теме, в котором собрана информация из одного или нескольких источников. В нем в обобщенном виде представляется материал на определенную тему, включающий обзор соответствующих литературных и других источников. Рефераты могут являться изложением содержания какой-либо научной работы, статьи и т.п.

Реферат должен быть представлен в сброшюрованном виде и включать:

- титульный лист;
- содержание с указанием страниц;
- разделы основной части;
- заключение;
- список используемой литературы.

Объем реферата составляет 10 – 15 страниц машинописного текста через 1,5 интервал, шрифт Times New Roman, номер 14 pt; размеры полей: верхнее и нижнее – 2 см, левое – 3 см, правое – 1,5 см, выравнивание по ширине. Названия разделов должны быть выполнены жирным шрифтом, выравнивание – по середине. Нумерация страниц – в правом нижнем углу. Работа может содержать рисунки, таблицы, графики, схемы.

Рекомендации по работе с литературой.

Работу с литературой целесообразно начать с изучения общих работ по теме, а также учебников и учебных пособий. Далее рекомендуется перейти к анализу монографий и статей, рассматривающих отдельные аспекты проблем, изучаемых в рамках курса, а также официальных материалов и неопубликованных документов (научно-исследовательские работы, диссертации), в которых могут содержаться основные вопросы изучаемой проблемы.

Работу с источниками надо начинать с ознакомительного чтения, т.е. просмотреть текст, выделяя его структурные единицы. При ознакомительном чтении закладками отмечаются те страницы, которые требуют более внимательного изучения.

В зависимости от результатов ознакомительного чтения выбирается дальнейший способ работы с источником. Если для разрешения поставленной задачи требуется изучение некоторых фрагментов текста, то используется метод выборочного чтения. Если в книге нет подробного оглавления, следует обратить внимание ученика на предметные и именные указатели.

Избранные фрагменты или весь текст (если он целиком имеет отношение к теме) требуют вдумчивого, неторопливого чтения с «мысленной проработкой» материала. Такое чтение предполагает выделение: 1) главного в тексте; 2) основных аргументов; 3) выводов. Особое внимание следует обратить на то, вытекает тезис из аргументов или нет.

Необходимо также проанализировать, какие из утверждений автора носят проблематичный, гипотетический характер, и уловить скрытые вопросы.

Понятно, что умение таким образом работать с текстом приходит далеко не сразу. Наилучший способ научиться выделять главное в тексте, улавливать проблематичный характер утверждений, давать оценку авторской позиции – это сравнительное чтение, в ходе которого Вы знакомитесь с различными мнениями по одному и тому же вопросу, сравниваете весомость и доказательность аргументов сторон и делаете вывод о наибольшей убедительности той или иной позиции.

Если в литературе встречаются разные точки зрения по тому или иному вопросу из-за сложности прошедших событий и правовых явлений, нельзя их отвергать, не разобравшись. При наличии расхождений между авторами необходимо найти рациональное зерно у каждого из них, что позволит глубже усвоить предмет изучения и более критично оценивать изучаемые вопросы. Знакомясь с особыми позициями авторов, нужно определять их схожие суждения, аргументы, выводы, а затем сравнивать их между собой и применять из них ту, которая более убедительна.

Следующим этапом работы с литературными источниками является создание конспектов, фиксирующих основные тезисы и аргументы. Можно делать записи на отдельных листах, которые потом легко систематизировать по отдельным темам изучаемого курса. Другой способ – это ведение тематических тетрадей-конспектов по одной какой-либо теме. Большие специальные работы монографического характера целесообразно конспектировать в отдельных тетрадях. Здесь важно вспомнить, что конспекты пишутся на одной стороне листа, с полями и достаточным для исправления и ремарок межстрочным расстоянием (эти правила соблюдаются для удобства редактирования). Если в конспектах приводятся цитаты, то непременно должно быть дано указание на источник (автор, название, выходные данные, № страницы). Впоследствии эта информация может быть использована при написании текста реферата или другого задания.

Таким образом, при работе с источниками и литературой важно уметь:

- сопоставлять, сравнивать, классифицировать, группировать, систематизировать информацию в соответствии с определенной учебной задачей;
- обобщать полученную информацию, оценивать прослушанное и прочитанное;
- фиксировать основное содержание сообщений; формулировать, устно и письменно, основную идею сообщения; составлять план, формулировать тезисы;
- пользоваться реферативными и справочными материалами;
- обращаться за помощью, дополнительными разъяснениями к преподавателю, другим студентам.

6. МАТЕРИАЛЬНО-ТЕХНИЧЕСКОЕ ОБЕСПЕЧЕНИЕ

По всем видам учебной деятельности в рамках дисциплины используются аудитории и лаборатории, оснащенные необходимым специализированным и лабораторным оборудованием.

Наименование специальных помещений	Оснащенность специальных помещений	Перечень лицензионного программного обеспечения / Реквизиты подтверждающего документа
учебные аудитории для проведения занятий лекционного типа	Мебель: учебная мебель Технические средства обучения: экран, проектор, компьютер	MS Office, Windows / Корпоративные академические лицензии бессрочные Microsoft Open License №47425744, 48248803, 41251589, 46314939, 44964701, 43925361, 45936776, 47425744, 41875901, 41318363, 60102643
учебные аудитории для проведения групповых и индивидуальных консультаций, текущего контроля и промежуточной аттестации	Мебель: учебная мебель	
учебные аудитории для проведения лабораторных работ. Химическая лаборатория	Мебель: учебная мебель Оборудование: шкаф вытяжной, печь муфельная, весы технические, весы аналитические, песчаная баня, шкаф для хранения реактивов, шкаф для сушки посуды, ареометры, электрическая плитка, демонстрационный материал	

Для самостоятельной работы обучающихся предусмотрены помещения, укомплектованные специализированной мебелью, оснащенные компьютерной техникой с возможностью подключения к сети «Интернет» и обеспечением доступа в электронную информационно-образовательную среду университета.

Наименование помещений для самостоятельной работы обучающихся	Оснащенность помещений для самостоятельной работы обучающихся	Перечень лицензионного программного обеспечения / Реквизиты подтверждающего документа
Помещение для самостоятельной работы обучающихся (читальный зал Научной библиотеки)	Мебель: учебная мебель Комплект специализированной мебели: компьютерные столы Оборудование: компьютерная техника с подключением к информационно-коммуникационной сети «Интернет» и доступом в электронную информационно-образовательную среду образовательной организации, веб-камеры, коммуникационное оборудование, обеспечивающее доступ к сети интернет (проводное соединение и беспроводное соединение по технологии Wi-Fi)	Microsoft Windows 7 pro Лицензия №49487340 Microsoft Office 2007 Лицензия №49487340
Помещение для самостоятельной работы обучающихся (ауд. 333/А)	Мебель: учебная мебель Комплект специализированной мебели: компьютерные столы Оборудование: компьютерная техника с подключением к информационно-коммуникационной сети «Интернет» и доступом в электронную информационно-образовательную среду образовательной организации, веб-камеры, коммуникационное оборудование, обеспечивающее доступ к сети интернет (проводное соединение и беспроводное соединение по технологии Wi-Fi)	Microsoft Windows XP Лицензия №44964701 Microsoft Office 2007 Лицензия №44964701

7. ТЕКУЩИЙ КОНТРОЛЬ УСПЕВАЕМОСТИ И ПРОМЕЖУТОЧНАЯ АТТЕСТАЦИЯ

Проверка достижения результатов обучения по дисциплине осуществляется в рамках текущего контроля успеваемости и промежуточной аттестации.

7.1. Текущий контроль успеваемости

Текущий контроль успеваемости включает в себя мероприятия по оцениванию выполнения лабораторных работ, заданий для самостоятельной работы. Мероприятия текущего контроля успеваемости приведены в таблице 7.1.

Таблица 7.1 – Мероприятия текущего контроля успеваемости

Обозначение	Наименование	Форма контроля
ЛР01	Перегонка нефти	защита
ЛР02	Изучение физико-химических свойств светлых нефтепродуктов	защита
ЛР03	Количественное определение олефинов в нефтепродуктах методом йодных чисел	защита
ЛР03	Количественное определение олефинов в нефтепродуктах методом йодных чисел	контр. работа
ЛР04	Определение кислотного числа нефтепродуктов	защита
ЛР05	Определение группового состава нефтепродукта методом анилиновых точек	защита
ЛР05	Определение химического состава нефтепродукта методом анилиновых точек	контр. работа
СР14	Подготовить реферат по выбранной теме	реферат

7.2. Промежуточная аттестация

Формы промежуточной аттестации по дисциплине приведены в таблице 7.2.

Таблица 7.2 – Формы промежуточной аттестации

Обозначение	Форма отчетности	Очная
Экз01	Экзамен	3 семестр

8. ФОНД ОЦЕНОЧНЫХ СРЕДСТВ

8.1. Оценочные средства

Оценочные средства соотнесены с результатами обучения по дисциплине и индикаторами достижения компетенций.

ИД-17 (ОПК-1) знание физико-химических свойств углеводородов и коллоидных систем, направлений их использования

Результаты обучения	Контрольные мероприятия
перечисляет основные физико-химические свойства нефти и углеводородных газов	Экз01
рассказывает об использовании нефтепродуктов в органическом синтезе	СР14, Экз01

Темы реферата СР14

1. Происхождение нефти и ее компонентов.
2. Превращение нефти и газа в окружающей среде.
3. Ресурсы и месторождения нефти.
4. Характеристика нефти и ее фракций.
5. Классификации нефти и газа.
6. Физико-химические параметры нефти и нефтепродуктов.
7. Гетероатомные и минеральные компоненты нефти и газа.
8. Физико-химические методы разделения компонентов нефти и газа.
9. Хроматографические методы разделения и анализа углеводородных смесей.
10. Спектральные методы идентификации компонентов нефти и газа.
11. Определение состава нефтяных фракций и нефтяных продуктов.
12. Предварительная подготовка нефти к первичной переработке.
13. Атмосферно-вакуумная перегонка нефти.
14. Термический крекинг.
15. Висбрекинг.
16. Каталитический крекинг.
17. Каталитический риформинг.
18. Гидрогенизационные процессы в нефтепереработке.
19. Классификация топлив и их краткая характеристика.
20. Методы определения октанового и цетанового чисел.
21. Синтез высокооктановых компонентов топлив.

Теоретические вопросы к экзамену Экз01

1. Общая характеристика нефти и углеводородных газов. Гипотезы происхождения.
2. Физические свойства нефти и газа. Плотность и удельный вес.
3. Молярная масса.
4. Вязкость. Виды вязкости.
5. Температуры застывания, помутнения, кристаллизации.
6. Электрические свойства нефтей.
7. Пожароопасность нефтей и газов.
8. Температуры вспышки, воспламенения, самовоспламенения.
9. Октановое и цетановое числа.
10. Элементный состав нефти. Основные классы соединений, содержащиеся в нефтях.
11. Методы выделения и исследования состава нефти и газа. Экстракция, сорбция, их виды. Кристаллизация.
12. Дистилляционные методы разделения нефтей. Перегонка, ректификация.

13. Методы выделения и исследования состава нефти и газа. Хроматография.
14. Алканы нефти и газа. Номенклатура. Физические и химические свойства. Парафины и церезины.
15. Нафтеновые углеводороды нефти. Номенклатура. Физические и химические свойства.
16. Ареновые углеводороды нефти. Номенклатура. Физические и химические свойства.
17. Алкены. Номенклатура, физические и химические свойства. Использование в органическом синтезе.
18. Алкадиены. Физические и химические свойства.
19. Алкины. Номенклатура. Физические и химические свойства.
20. Кислородсодержащие соединения нефти. Нефтяные кислоты. Номенклатура, физические и химические свойства. Использование в органическом синтезе.
21. Фенолы нефти. Номенклатура, физические и химические свойства.
22. Сернистые соединения нефти, физические и химические свойства.
23. Азотистые соединения нефти. Азотистые основания, нейтральные соединения.
24. Смолы. Асфальтены. Неорганические компоненты нефти. Классификация смолисто-асфальтеновых веществ нефти.
25. Термические превращения углеводородов нефти. Термический крекинг, пиролиз, коксование нефтяного сырья.
26. Механизм термического крекинга алканов.
27. Химизм термического крекинга нафтеновых углеводородов.
28. Химизм термического крекинга алкенов.
29. Химизм термического крекинга ароматических углеводородов.
30. Термокаталитические превращения углеводородов нефти и газа. Катализ и катализаторы.
31. Каталитический крекинг, каталитический риформинг. Химизм превращений алканов при каталитическом крекинге.
32. Химизм превращений алкенов при каталитическом крекинге.
33. Химизм превращений нафтенов при каталитическом крекинге.
34. Химизм превращений аренов при каталитическом крекинге.
35. Гидрогенизационные процессы в нефтепереработке. Гидрокрекинг. Гидрообессеривание. Гидроочистка.
36. Окисление углеводородов нефти и их производных. Основные кислородсодержащие соединения нефтехимии.
37. Процессы подготовки нефти и газа.
38. Химические и физико-химические методы очистки нефти и газа.
39. Каталитические методы очистки нефти.
40. Гидрогенизация и гидрообессеривание.

ИД-18 (ОПК-1) умение проводить расчет основных количественных характеристик коллоидных систем

Результаты обучения	Контрольные мероприятия
рассчитывает основные физико-химические характеристики нефти и нефтепродуктов	ЛР03, ЛР05, ЭК301

Задания к контрольной работе ЛР03 (примеры)

1. Компонент дизельного топлива имеет среднюю молярную температуру кипения 274 °С, его характеризующий фактор 10,8. Рассчитать молярную массу компонента.
2. $2 \cdot 10^5$ кг газа при стандартных условиях имеют объем $3 \cdot 10^5$ м³. Определить относительную плотность газа по воздуху.

3. Углеводородный газ, служащий бытовым топливом, имеет следующее массовое содержание углеводородов: этан – 3%, пропан – 65%, бутан – 30%, пентан – 2%. Рассчитать молярные доли компонентов в газовой смеси.

4. Нефть находится в резервуаре при температуре 12°C. Определить ее относительную плотность в данных условиях, если $\rho_4^{20} = 0,857$, а также определить ρ_{15}^{15} .

5. Найти молярные массы прямогонных бензиновых фракций, если их средние температуры кипения $t_{ср.м}$ равны 115°C и 132°C.

Задания к контрольной работе ЛР05 (примеры)

1. Сырье каталитического риформинга имеет температурные пределы выкипания 120-150°C. Найти давление его насыщенных паров при 240 °C

2. Определить динамическую вязкость нефти с 4 °ВУ и плотностью 790 кг/м³.

3. Определить истинную теплоемкость бензиновой фракции плотностью $\rho_4^{20} = 0,7613$ при температуре 70 °C.

4. Найти теплоемкость смеси, которая состоит из 260 кг фракции I ($C=2,43$ кДж/(кг·К)), 750 кг фракции II ($C=2,11$ кДж/(кг·К)) и 380 кг фракции III ($C=1,96$ кДж/(кг·К)).

5. Средняя молярная температура кипения легкой нефтяной фракции равна 86°C, ее плотность $\rho_4^{20} = 0,7144$. Определить теплоту испарения фракции.

Практические задания к экзамену Экз01 (примеры)

1. Определить относительную плотность жидкой нефтяной фракции при 100°C, если ее $\rho_4^{20} = 0,811$.

2. В качестве сырья каталитического риформинга для получения ксилолов используется узкая бензиновая фракция 120-140°C плотность $\rho_4^{20} = 0,7513$. Известно содержание (в молярных долях) в сырье 5-градусных фракций: 120-125°C – 0,20; 125-130°C – 0,24; 130-135°C – 0,30; 135-140°C – 0,26. Найти среднюю молярную массу сырья.

3. Смешали 27 кг масляной фракции I ($\rho_4^{20} = 0,8647$) и 63 кг масляной фракции II ($\rho_4^{20} = 0,8795$). Определить молярную массу смеси.

4. Определить давление насыщенных паров узкой бензиновой фракции при 150°C, если средняя температура кипения этой фракции составляет 95°C.

5. Средняя температура кипения узкой бензиновой фракции при атмосферном давлении ($\approx 1 \cdot 10^5$ Па) составляет 127°C. Найти ее температуру кипения при давлении $2 \cdot 10^5$ Па.

6. При вакуумной разгонке нефтяного остатка в стандартном аппарате АРН (аппарат ректификации нефти) при давлении 133,3 Па была получена фракция 196-213 °C. Каковы пределы выкипания этой фракции при атмосферном давлении?

7. Керосиновый дистиллят самотлорской нефти имеет фракционный состав: 10% - 132 °C, 50% - 180 °C, 70% - 203 °C. Его плотность $\rho_4^{20} = 0,7945$, молярная масса $M=156$ кг/кмоль. Рассчитать критические температуру и давление дистиллята.

ИД-19 (ОПК-1) владение методами переработки, разделения коллоидных систем и физико-химического анализа полученных фракций

Результаты обучения	Контрольные мероприятия
проводит процессы разделения нефти на фракции	ЛР01
проводит физико-химический анализ полученных нефтяных фракций	ЛР02, ЛР03, ЛР04, ЛР05

Вопросы к защите лабораторной работы ЛР01

1. В чем сущность процесса перегонки нефти?

2. Какие фракции выделяются в результате перегонки нефти?

3. Какое применение находят основные нефтяные фракции?

Вопросы к защите лабораторной работы ЛР02

1. Какие параметры влияют на плотность топлива?
2. Какие приборы используют для определения плотности?
3. Какие факторы влияют на величину плотности?

Вопросы к защите лабораторной работы ЛР03

1. Какие химические методы применяются для количественного определения олефинов в жидких нефтепродуктах?
2. В чем сущность метода йодных чисел?
3. В чем сущность метода бромных чисел?

Вопросы к защите лабораторной работы ЛР04

1. Что называется кислотным числом?
2. Какое уравнение используется для определения кислотного числа?
3. Какой параметр позволяет дополнительно рассчитать кислотное число нефтепродуктов?

Вопросы к защите лабораторной работы ЛР05

1. Что характеризует анилиновая точка?
2. Кратко опишите методику определения и расчета анилиновой точки нефтепродуктов.

8.2. Критерии и шкалы оценивания

Каждое мероприятие текущего контроля успеваемости оценивается по шкале «зачтено», «не зачтено».

Оценка «зачтено» выставляется обучающемуся при выполнении всех указанных показателей (Таблица 8.1), допускаются несущественные неточности в изложении и оформлении материала

При невыполнении хотя бы одного из показателей выставляется оценка «не зачтено».

Таблица 8.1 – Критерии оценивания мероприятий текущего контроля успеваемости

Наименование, обозначение	Показатель
Лабораторная работа	лабораторная работа выполнена в полном объеме; по лабораторной работе представлен отчет, содержащий необходимые расчеты, выводы, оформленный в соответствии с установленными требованиями; на защите лабораторной работы даны правильные ответы не менее чем на 50% заданных вопросов
Контрольная работа	правильно решено не менее 50% заданий
Реферат	тема реферата раскрыта; использованы рекомендуемые источники; соблюдены требования к объему и оформлению реферата

При оценивании результатов обучения по дисциплине в ходе промежуточной аттестации используются следующие критерии и шкалы.

Экзамен (Экз01).

Задание состоит из 2 теоретических вопросов и 2 практических заданий.

Время на подготовку: 60 минут.

Оценка «отлично» выставляется обучающемуся, если он глубоко и прочно усвоил программный материал, исчерпывающе, последовательно, четко и логически стройно его излагает, умеет тесно увязывать теорию с практикой, свободно справляется с задачами, вопросами и другими видами применения знаний, не затрудняется с ответом при видоизменении заданий, использует в ответе материал рекомендуемой литературы, правильно обосновывает принятое решение, владеет разносторонними навыками и приемами выполнения практических заданий.

Оценка «хорошо» выставляется обучающемуся, если он твердо знает программный материал, грамотно и по существу излагает его, не допуская существенных неточностей в ответах на вопросы, правильно применяет теоретические положения при решении практических заданий, владеет необходимыми навыками и приемами их выполнения.

Оценка «удовлетворительно» выставляется обучающемуся, если он имеет знания только основного материала, но не усвоил его деталей, допускает неточности, недостаточно правильные формулировки, нарушения логической последовательности в изложении программного материала, испытывает затруднения при выполнении практических работ.

Оценка «неудовлетворительно» выставляется обучающемуся, который не знает значительной части программного материала, допускает существенные ошибки в ответах на вопросы, неуверенно, с большими затруднениями выполняет практические задания.

Результат обучения по дисциплине считается достигнутым при получении обучающимся оценки «зачтено», «удовлетворительно», «хорошо», «отлично» по каждому из контрольных мероприятий, относящихся к данному результату обучения.

МИНИСТЕРСТВО НАУКИ И ВЫСШЕГО ОБРАЗОВАНИЯ РОССИЙСКОЙ ФЕДЕРАЦИИ
Федеральное государственное бюджетное образовательное учреждение
высшего образования

«Тамбовский государственный технический университет»
(ФГБОУ ВО «ТГТУ»)

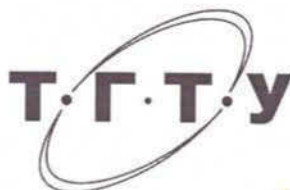

УТВЕРЖДАЮ

Директор Технологического института

Д.Л. Полушкин

« 21 » января 20 21 г.

РАБОЧАЯ ПРОГРАММА ДИСЦИПЛИНЫ

Б1.О.25 Детали машины и основы конструирования

(шифр и наименование дисциплины в соответствии с утвержденным учебным планом подготовки)

Направление

21.03.01 Нефтегазовое дело

(шифр и наименование)

Профиль

Технологии и оборудование нефтегазового дела

(наименование профиля образовательной программы)

Формы обучения: ***очная***

Кафедра: ***Механика и инженерная графика***

(наименование кафедры)

Составитель:

К.Т.Н., доцент

степень, должность

подпись

Д.В. Никитин.

инициалы, фамилия

Заведующий кафедрой

подпись

С.И. Лазарев

инициалы, фамилия

Тамбов 2021

1. ПЛАНИРУЕМЫЕ РЕЗУЛЬТАТЫ ОБУЧЕНИЯ ПО ДИСЦИПЛИНЕ И ЕЕ МЕСТО В СТРУКТУРЕ ОПОП

Цель освоения дисциплины – достижение планируемых результатов обучения (таблица 1.1), соотнесенных с индикаторами достижения компетенций и целью реализации ОПОП.

Дисциплина входит в состав обязательной части образовательной программы, формируемой участниками образовательных отношений.

Таблица 1.1 – Результаты обучения по дисциплине

Код, наименование индикатора	Результаты обучения по дисциплине
ОПК-2 Способен участвовать в проектировании технических объектов, систем и технологических процессов с учетом экономических, экологических, социальных и других ограничений	
ИД-7 (ОПК-2) Знает принципы работы, технические характеристики, конструктивные особенности деталей и узлов технологического оборудования	Знает принципы работы, технические характеристики, конструктивные особенности зубчатых, червячных, волновых, фрикционных, ременных и цепных передач, передач винт-гайка, валов и осей, подшипников скольжения и качения, муфт, разъемных и неразъемных соединений деталей машин.
	Знает критерии работоспособности и расчета зубчатых, червячных, волновых, фрикционных, ременных и цепных передач, передач винт-гайка, валов и осей, подшипников скольжения и качения, муфт.
ИД-8 (ОПК-2) Умеет выполнять работы по проектированию деталей и узлов технологического оборудования	Знает геометрию и кинематику зубчатых, червячных, волновых, фрикционных, ременных и цепных передач, передач винт-гайка, валов и осей, подшипников скольжения и качения
	Умеет выбирать материал, назначать термообработку и определять допускаемые напряжения для зубчатых, червячных, волновых, фрикционных, ременных и цепных передач, передач винт-гайка, валов и осей, подшипников скольжения и качения, муфт, разъемных и неразъемных соединений деталей машин.
ИД-9 (ОПК-2) Владеет методами расчета на прочность, жесткость и виброустойчивость элементов технологического оборудования	Умеет выполнять проектный и проверочный расчет механических передач.
	Владеет методами расчета на прочность зубчатых и червячных передач по контактным и изгибающим напряжениям; основами расчета фрикционных, ременных и цепных передач, подшипников качения и скольжения, валов на жесткость и виброустойчивость, разъемных и неразъемных соединений деталей машин.

Результаты обучения по дисциплине достигаются в рамках осуществления всех видов контактной и самостоятельной работы обучающихся в соответствии с утвержденным учебным планом.

Индикаторы достижения компетенций считаются сформированными при достижении соответствующих им результатов обучения.

2. ОБЪЁМ ДИСЦИПЛИНЫ

Объем дисциплины составляет 3 зачетные единицы.

Ниже приведено распределение общего объема дисциплины (в академических часах) в соответствии с утвержденным учебным планом.

Виды работ	Форма обучения
	Очная
	4 семестр
<i>Контактная работа</i>	52
занятия лекционного типа	32
лабораторные занятия	16
практические занятия	-
курсовое проектирование	-
консультации	2
промежуточная аттестация	2
<i>Самостоятельная работа</i>	56
<i>Всего</i>	108

3. СОДЕРЖАНИЕ ДИСЦИПЛИНЫ

Раздел I. Механические передачи

Тема 1. Введение. Общие основы расчёта и проектирование деталей машин

Предмет дисциплины. Роль машиностроения в реализации достижений науки и техники. Современные тенденции развития сельскохозяйственного машиностроения. Краткий исторический экскурс. Связь курса с общенаучными, общинженерными и специальными дисциплинами. Основные понятия и определения. Структура дисциплины и основные этапы её изучения.

Тема 2. зубчатые передачи

Общие сведения. Краткие сведения о геометрии и кинематике. Контактные напряжения и контактная прочность. Критерии работоспособности и расчета. Расчетная нагрузка. Расчет прямозубых цилиндрических передач на прочность. Особенности расчета косозубых и шевронных цилиндрических передач. Конические зубчатые передачи. Передаточное отношение одноступенчатых и многоступенчатых зубчатых передач. Коэффициент полезного действия, охлаждения и смазка. Материалы и термообработка. Допускаемые напряжения. Особенности расчета планетарных передач. Краткие сведения о зубчатых передачах с перекрещивающимися осями (винтовых и гипоидных).

Тема 3. Червячные передачи. Особенности волновых передач

Геометрические параметры и способы изготовления червячных передач. Кинематические параметры червячных передач. КПД червячной передачи. Силы в зацеплении червячной передачи. Оценка и применение. Расчет прочности зубьев. Материалы и допускаемые напряжения. Тепловой расчет, охлаждения и смазка. Глобоидные передачи. Общие сведения о волновых передачах.

Тема 4. Фрикционные и ременные передачи. Вариаторы

Общие сведения о фрикционных передачах. Основные типы фрикционных передач и вариаторов. Основные факторы, определяющие качество фрикционной передачи. Основы расчета прочности фрикционных пар.

Общие сведения о ременных передачах. Основы расчета ременных передач. Плоскоременная передача. Клиноременная передача.

Тема 5. Цепные передачи. Передача винт-гайка

Общие сведения о цепных передачах. Основные характеристики цепных передач. Конструкция основных элементов. Силы в цепной передаче. Кинематика и динамика цепной передачи. Критерии работоспособности и расчета. Практический расчет цепной передачи.

Общие сведения о передаче винт-гайка.

Лабораторные работы

ЛР01. Изучение конструкции и основных параметров цилиндрических редукторов.

ЛР02. Изучение конструкции и основных параметров коробки передач автомобиля ЗИЛ-130.

ЛР03. Изучение конструкций и основных параметров червячных редукторов.

ЛР04. Определение кривых скольжения и КПД плоско- и клиноременных передач.

Самостоятельная работа:

- СР01.** Изучить методы оптимизации конструкций.
СР02. Изучить особенности расчета передач с зацеплением Новикова и планетарных передач.
СР03. Изучить особенности расчета волновых и глобоидных передач.
СР04. Изучить особенности расчета передач с зубчатыми ремнями.
СР05. Изучить особенности расчета цепного вариатора.

Раздел II. Поддерживающие и несущие детали механизмов и машин

Тема 6. Валы, оси и подшипники.

Общие сведения. Проектный и проверочный расчет валов.

Подшипники скольжения. Общие сведения и классификация. Условия работы и виды разрушения подшипников скольжения. Трение и смазка подшипников скольжения.

Практический расчет подшипников скольжения. Конструкция и материалы подшипников скольжения. Подшипники качения. Общие сведения и классификация. Условия работы подшипника качения, влияющие на его работоспособность. Практический расчет (подбор) подшипников качения.

Тема 7 Муфты. Детали корпусов, уплотнительные и смазочные устройства.

Общие сведения, назначение и классификация муфт. Муфты глухие. Муфты компенсирующие жесткие. Муфты упругие. Конструкция и расчет упругих муфт. Муфты управляемые, или сцепные. Муфты автоматические, или самоуправляемые. Муфты комбинированные. Общая характеристика деталей корпусов. Смазочные системы, материалы и устройства.

Лабораторные работы

- ЛР05.** Испытание подшипников качения.
ЛР06. Изучение конструкции подшипников качения.
ЛР07. Изучение конструкции подшипниковых узлов.

Самостоятельная работа:

- СР06.** Упрочнение валов путем придания рациональной формы, применения поверхностной термической и химико-термической обработки, дробеструйной обработки, обработки роликами или чеканки. Монтаж, регулировка и смазывание подшипников качения.
СР07. Изучить конструкции электромагнитных и гидравлических муфт.

Раздел III. Соединения деталей и узлов машин

Тема 8. Разъемные соединения.

Резьбовые соединения. Клеммовые соединения. Шпоночные и зубчатые (шлицевые) соединения. Основные типы шпонок: призматические, сегментные, клиновые и специальные.

Области применения. Стандарты на шпоночные соединения. Расчет шпоночных соединений ненапряженных. Допускаемые напряжения. Зубчатые соединения. Области применения. Прямобоочные зубчатые соединения. Способы центрирования. Треугольные и эвольвентные зубчатые соединения. Расчет на прочность. Профильные соединения. Области применения.

Тема 9. Неразъемные соединения.

Заклепочные соединения. Сварные соединения. Соединения пайкой и склеиванием. Соединения деталей посадкой с натягом.

Сварные соединения и их роль в машиностроении. Основные типы соединений дуговой электросваркой. Соединения встык, внахлестку, с накладками, втавр, угловые сварка трением. Соединения электрошлаковой сваркой. Соединения контактной сваркой. Области применения. Расчеты на прочность сварных швов, нагруженных центральной силой и моментом. Допускаемые напряжения и запасы прочности, нормативы. Расчеты на прочность при переменных напряжениях. Экономия металла от применения сварных соединений взамен других.

Лабораторные работы

ЛР08. Испытание болтового соединения на сдвиг.

Самостоятельная работа:

СР08. Изучить расчет резьбовых соединений, подверженных переменным и ударным нагрузкам, оптимальная величина затяжки.

СР09. Изучить расчет на прочность сварного соединения при переменных напряжениях.

4. ПЕРЕЧЕНЬ УЧЕБНОЙ ЛИТЕРАТУРЫ, ИНФОРМАЦИОННЫХ РЕСУРСОВ И ТЕХНОЛОГИЙ

4.1. Учебная литература

1. Никитин, Д.В. Детали машин и основы конструирования [Электронный ресурс]: учебное пособие. Ч.1 : Механические передачи / Д. В. Никитин, Ю. В. Родионов, И. В. Иванова. - Тамбов: ТГТУ, 2015. - Режим доступа к книге: <http://www.tstu.ru/book/elib1/exe/2015/Nikitin.exe>

2. Детали машин и основы конструирования [Электронный ресурс]: учебное пособие / Ю. В. Воробьев, А. Д. Ковергин, Ю. В. Родионов [и др.]. - Тамбов: ТГТУ, 2014. - Режим доступа к книге: <http://www.tstu.ru/book/elib1/exe/2014/Vorobiov-t.exe>

3. Гулиа, Н.В. Детали машин. [Электронный ресурс] : Учебники / Н.В. Гулиа, В.Г. Клоков, С.А. Юрков. — Электрон. дан. — СПб. : Лань, 2013. — 416 с. — Режим доступа: <http://e.lanbook.com/book/5705> — Загл. с экрана.

4. Тюняев, А.В. Детали машин. [Электронный ресурс] : Учебно-методические пособия / А.В. Тюняев, В.П. Звездаков, В.А. Вагнер. — Электрон. дан. — СПб. : Лань, 2013. — 736 с. — Режим доступа: <http://e.lanbook.com/book/5109> — Загл. с экрана.

5. Родионов, Ю.В. Детали машин и основы конструирования [Электронный ресурс]: тестовые задания / Ю. В. Родионов, Д. В. Никитин, В. Г. Однолько. - Тамбов: ТГТУ, 2014. - Режим доступа к книге: <http://www.tstu.ru/book/elib1/exe/2014/Rodionov-t.exe>

4.2. Интернет-ресурсы, в том числе современные профессиональные базы данных и информационные справочные системы

База данных Scopus <https://www.scopus.com>

Портал открытых данных Российской Федерации <https://data.gov.ru>

База данных Научной электронной библиотеки eLIBRARY.RU <https://elibrary.ru/>

Электронная база данных «Издательство Лань» <https://e.lanbook.com>

Электронная библиотечная система «IPRbooks» <http://www.iprbookshop.ru>

База данных электронно-библиотечной системы ТГТУ <http://elib.tstu.ru>

Федеральная государственная информационная система «Национальная электронная библиотека» <https://нэб.пф>

Национальный портал онлайн обучения «Открытое образование» <https://openedu.ru>

Официальный сайт Федерального агентства по техническому регулированию и метрологии <http://protect.gost.ru/>

Ресурсы электронной информационно-образовательной среды университета представлены в локальном нормативном акте «Положение об электронной информационно-образовательной среде Тамбовского государственного технического университета».

Электронные образовательные ресурсы, к которым обеспечен доступ обучающихся, в т.ч. приспособленные для использования инвалидами и лицами с ограниченными возможностями здоровья, приведены на официальном сайте университета в разделе «Университет»-«Сведения об образовательной организации»-«Материально-техническое обеспечение и оснащенность образовательного процесса».

Сведения о лицензионном программном обеспечении, используемом в образовательном процессе, представлены на официальном сайте университета в разделе «Образование»-«Учебная работа»-«Доступное программное обеспечение».

5. МЕТОДИЧЕСКИЕ УКАЗАНИЯ ДЛЯ ОБУЧАЮЩИХСЯ ПО ОСВОЕНИЮ ДИСЦИПЛИНЫ

Для изучения разделов данной учебной дисциплины необходимо вспомнить и систематизировать знания, полученные ранее по дисциплинам «Прикладная механика», «Метрология и стандартизация» и «Теория механизмов и машин».

При изучении материала учебной дисциплины по учебнику нужно, прежде всего, уяснить существо каждого излагаемого там вопроса. Главное - это понять изложенное в учебнике, а не «заучить».

Изучать материал рекомендуется по темам конспекта лекций и по главам учебника (учебного пособия). Сначала следует прочитать весь материал темы, особенно не задерживаясь на том, что показалось не совсем понятным: часто это становится понятным из последующего. Затем надо вернуться к местам, вызвавшим затруднения и внимательно разобраться в том, что было неясно.

Особое внимание при повторном чтении необходимо обратить на формулировки соответствующих определений, формулы и т.п. (они обычно бывают набраны в учебнике курсивом); в точных формулировках, как правило, существенно каждое слово и очень полезно понять, почему данное положение сформулировано именно так. Однако не следует стараться заучивать формулировки; важно понять их смысл и уметь изложить результат своими словами.

Закончив изучение раздела, полезно составить краткий конспект, по возможности не заглядывая в учебник (учебное пособие).

При изучении учебной дисциплины особое внимание следует уделить приобретению навыков решения профессионально-ориентированных задач. Для этого, изучив материал данной темы, надо сначала обязательно разобраться в решениях соответствующих задач, которые рассматривались на лабораторных занятиях, приведены в учебно-методических материалах, пособиях, учебниках, ресурсах Интернета, обратив особое внимание на методические указания по их решению. Затем необходимо самостоятельно решить несколько аналогичных задач из сборников задач, приводимых в разделах рабочей программы, и после этого решать соответствующие задачи из сборников тестовых заданий и контрольных работ.

Закончив изучение раздела, нужно проверить умение ответить на все вопросы программы курса по этой теме (осуществить самопроверку).

Все вопросы, которые должны быть изучены и усвоены, в программе перечислены достаточно подробно. Однако очень полезно составить перечень таких вопросов самостоятельно (в отдельной тетради) следующим образом:

– начав изучение очередной темы программы, выписать сначала в тетради последовательно все перечисленные в программе вопросы этой темы, оставив справа широкую колонку;

– по мере изучения материала раздела (чтения учебника, учебно-методических пособий, конспекта лекций) следует в правой колонке указать страницу учебного издания (конспекта лекции), на которой излагается соответствующий вопрос, а также номер формулы, которые выражают ответ на данный вопрос.

В результате в этой тетради будет полный перечень вопросов для самопроверки, который можно использовать и при подготовке к промежуточной аттестации. Кроме того, ответив на вопрос или написав соответствующую формулу (уравнение), можно по учебнику (конспекту лекций) быстро проверить, правильно ли это сделано. Наконец, по тетради с такими вопросами можно установить, весь ли материал, предусмотренный программой, изучен.

Следует иметь в виду, что в различных учебных изданиях материал может излагаться в разной последовательности. Поэтому ответ на какой-нибудь вопрос программы может оказаться в другой главе, но на изучении курса в целом это, конечно, никак не скажется.

6. МАТЕРИАЛЬНО-ТЕХНИЧЕСКОЕ ОБЕСПЕЧЕНИЕ

По всем видам учебной деятельности в рамках дисциплины используются аудитории, кабинеты и лаборатории, оснащенные необходимым специализированным и лабораторным оборудованием.

Наименование специальных помещений	Оснащенность специальных помещений	Перечень лицензионного программного обеспечения / Реквизиты подтверждающего документа
3	4	5
учебные аудитории для проведения занятий лекционного типа №306/А	Мебель: учебная мебель Технические средства: экран, проектор, компьютер	MS Office, Windows / Корпоративные академические лицензии бессрочные Microsoft Open License №47425744, 48248803, 41251589, 46314939, 44964701, 43925361, 45936776, 47425744, 41875901, 41318363, 60102643
учебные аудитории для проведения лабораторных работ и выполнения курсовых работ. Лаборатория №301/А	Мебель: учебная мебель Технические средства: образцы двух- и трехступенчатых зубчатых редукторов, образцы червячных редукторов; · стенд для испытания плоско- и клиноременных передач; · установка для испытания болтового соединения на сдвиг; · стенд для испытания подшипников качения; · стенд для испытания клиноременного вариатора; · наборы деталей и узлов (подшипники качения, муфты, шпонки, резьбовые соединения).	

Для самостоятельной работы обучающихся предусмотрены помещения, укомплектованные специализированной мебелью, оснащенные компьютерной техникой с возможностью подключения к сети «Интернет» и обеспечением доступа в электронную информационно-образовательную среду университета.

Наименование помещений для самостоятельной работы обучающихся	Оснащенность помещений для самостоятельной работы обучающихся	Перечень лицензионного программного обеспечения / Реквизиты подтверждающего документа
Помещение для самостоятельной работы обучающихся (читальный зал Научной библиотеки)	Мебель: учебная мебель Комплект специализированной мебели: компьютерные столы Оборудование: компьютерная техника с подключением к информационно-коммуникационной сети «Интернет» и доступом в электронную информационно-образовательную среду образовательной организации, веб-камеры, коммуникационное оборудование, обеспечивающее доступ к сети интернет (проводное соединение и беспроводное соединение по технологии Wi-Fi)	Microsoft Windows 7 pro Лицензия №49487340 Microsoft Office2007 Лицензия №49487340
Помещение для самостоятельной работы обучающихся (ауд. 333/А)	Мебель: учебная мебель Комплект специализированной мебели: компьютерные столы Оборудование: компьютерная техника с подключением к информационно-коммуникационной сети «Интернет» и доступом в электронную информационно-	Microsoft Windows XP Лицензия №44964701 Microsoft Office 2007 Лицензия №44964701

21.03.01 «Нефтегазовое дело»
«Технологии и оборудование нефтегазового дела»

Наименование помещений для самостоятельной работы обучающихся	Оснащенность помещений для самостоятельной работы обучающихся	Перечень лицензионного программного обеспечения / Реквизиты подтверждающего документа
	образовательную среду образовательной организации, веб-камеры, коммуникационное оборудование, обеспечивающее доступ к сети интернет (проводное соединение и беспроводное соединение по технологии Wi-Fi)	

7. ТЕКУЩИЙ КОНТРОЛЬ УСПЕВАЕМОСТИ И ПРОМЕЖУТОЧНАЯ АТТЕСТАЦИЯ

Проверка достижения результатов обучения по дисциплине осуществляется в рамках текущего контроля успеваемости и промежуточной аттестации.

7.1. Текущий контроль успеваемости

Текущий контроль успеваемости включает в себя мероприятия по оцениванию выполнения лабораторных работ, заданий для самостоятельной работы. Мероприятия текущего контроля успеваемости приведены в таблице 7.1.

Таблица 7.1 – Мероприятия текущего контроля успеваемости

Обозначение	Наименование	Форма контроля
ЛР01	Изучение конструкции и основных параметров цилиндрических редукторов.	защита
ЛР02	Изучение конструкции и основных параметров коробки передач автомобиля ЗИЛ-130.	защита
ЛР03	Изучение конструкций и основных параметров червячных редукторов.	защита
СР03	Изучить особенности расчета волновых и глобоидных передач.	доклад
СР07	Изучить конструкции электромагнитных и гидравлических муфт	доклад

7.2. Промежуточная аттестация

Формы промежуточной аттестации по дисциплине приведены в таблице 7.2.

Таблица 7.2 – Формы промежуточной аттестации

Обозначение	Форма отчетности	Очная
Экз01	Экзамен	4 семестр

8. ФОНД ОЦЕНОЧНЫХ СРЕДСТВ

8.1. Оценочные средства

Оценочные средства соотнесены с результатами обучения по дисциплине и индикаторами достижения компетенций.

ИД-7 (ОПК-2) Знает принципы работы, технические характеристики, конструктивные особенности деталей и узлов технологического оборудования

Результаты обучения	Контрольные мероприятия
Знает принципы работы, технические характеристики, конструктивные особенности зубчатых, червячных, волновых, фрикционных, ременных и цепных передач, передач винт-гайка, валов и осей, подшипников скольжения и качения, муфт, разъемных и неразъемных соединений деталей машин	Экз01 (тестовые задания), ЛР01, ЛР03
Знает критерии работоспособности и расчета зубчатых, червячных, волновых, фрикционных, ременных и цепных передач, передач винт-гайка, валов и осей, подшипников скольжения и качения, муфт	СР03

Тестовые задания к экзамену Экз01 (примеры)

- От перемещения вдоль оси вала деталь закрепляют ...
 - зубчатым шлицевым соединением
 - призматической шпонкой
 - соединением деталей с натягом
 - эвольвентным шлицевым соединением
- Окружная и осевая силы, действующие в зацеплении, уравновешивают друг друга в передаче ...
 - цилиндрической
 - конической
 - червячной
 - цепной
- Расчёт на прочность осуществляют в число этапов ...
 - 1
 - 2
 - 3
 - 4
- Основным недостатком пластиковых деталей является ...
 - низкая износостойкость
 - низкая нагрузочная способность
 - старение
 - низкая теплостойкость
- Процесс цементации предполагает ...
 - насыщение поверхности азотом
 - нанесение на поверхность детали плёнки кремния
 - науглероживание поверхностных слоёв детали с закалкой и отпуском
процесс закалки

Темы самостоятельной работы СР03.

Изучить особенности расчета волновых и глобоидных передач.

ИД-8 (ОПК-2) Умеет выполнять работы по проектированию деталей и узлов технологического оборудования

Результаты обучения	Контрольные мероприятия
Знает геометрию и кинематику зубчатых, червячных, волновых, фрикционных, ременных и цепных передач, передач винт-гайка, валов и осей, подшипников скольжения и качения	Экз01 (тестовые задания)
Умеет выбирать материал, назначать термообработку и определять допускаемые напряжения для зубчатых, червячных, волновых, фрикционных, ременных и цепных передач, передач винт-гайка, валов и осей, подшипников скольжения и качения, муфт, разъемных и неразъемных соединений деталей машин.	ЛР01, ЛР03

Вопросы к защите лабораторной работы ЛР01

1. Какие конструкции редукторов существуют в машинах?
2. Назовите основные составные части редуктора. Материалы изготовления.
3. В чем заключается назначение редуктора?
4. Назовите основные технические характеристики одноступенчатого редуктора.
5. Назовите основные технические характеристики двух- и многоступенчатых редукторов.
6. Вычертите кинематическую схему одно-, двух- и трехступенчатого редуктора.
7. Изложите порядок сборки и разборки редуктора.
8. Объясните принципы передачи момента деталями редуктора.
9. Как рассчитать передаточное число ступени и редуктора?
10. Как производится расчет геометрических параметров косозубой ступени зацепления?
11. Как осуществляется смазка зубчатых колес и подшипников?
12. Как регулируются подшипники в редукторах?
13. Почему диаметр выходного вала в редукторе больше диаметра входного вала?
14. В чем заключается назначение штифтов?
15. Назовите быстроизнашивающиеся детали редуктора.

Вопросы к защите лабораторной работы ЛР03

1. Назовите основные технические характеристики червячного редуктора.
2. Как рассчитывается передаточное число редуктора?
3. Как определить число заходов червяка?
4. В каком случае используются однозаходные червяки?
5. Какой принцип заложен в работе червячной передачи?
6. Из каких материалов изготавливаются основные детали редуктора?
7. Какую конструкцию могут иметь червячные колёса?
8. Какие подшипники могут использоваться в качестве опор валов в редукторе?
9. С какой целью устанавливаются шпонки, сколько их в редукторе?
10. Как осуществляется осевая регулировка подшипников?
11. Что является ведущим звеном в передаче: червяк или колесо?
12. Как осуществляется расчёт геометрических параметров зацеплений?
13. В каких пределах изменяется относительный диаметр червяка?
14. Как рассчитывается мощность, передаваемая валом колеса?

ИД-9 (ОПК-2) Владеет методами расчета на прочность, жесткость и виброустойчивость элементов технологического оборудования

Результаты обучения	Контрольные мероприятия
Умеет выполнять проектный и проверочный расчет механических передач	Экз01 (тестовые задания)
Владеет методами расчета на прочность зубчатых и червячных передач по контактным и изгибающим напряжениям; основами расчета фрикционных, ременных и цепных передач, подшипников качения и скольжения, валов на жесткость и виброустойчивость, разъемных и неразъемных соединений деталей машин.	СР02, СР08, СР09

Темы самостоятельной работы СР02 (доклад)

Изучить особенности расчета передач с зацеплением Новикова и планетарных передач.

Темы самостоятельной работы СР08 (доклад)

Изучить расчет резьбовых соединений, подверженных переменным и ударным нагрузкам, оптимальная величина затяжки.

Темы самостоятельной работы СР09 (доклад)

Расчет на прочность сварного соединения при переменных напряжениях.

8.2. Критерии и шкалы оценивания

Для контрольных мероприятий устанавливается минимальное и максимальное количество баллов в соответствии с таблицей 8.1.

Контрольное мероприятие считается пройденным успешно при условии набора количества баллов не ниже минимального.

Результат обучения по дисциплине считается достигнутым при успешном прохождении обучающимся всех контрольных мероприятий, относящихся к данному результату обучения.

Таблица 8.1 – Критерии оценивания мероприятий текущего контроля успеваемости

Обозначение	Наименование	Форма контроля	Количество баллов	
			min	max
ЛР01	Изучение конструкции и основных параметров цилиндрических редукторов	защита	2	5
ЛР02	Изучение конструкции и основных параметров коробки передач автомобиля ЗИЛ-130	защита	2	5
ЛР03	Изучение конструкций и основных параметров червячных редукторов	защита	2	5
СР03	Изучить особенности расчета волновых и глобоидных передач.	доклад	2	5
СР07	Изучить конструкции электромагнитных и гидравлических муфт	доклад	2	5
Экз01	Экзамен	экзамен	20	40

Лабораторные занятия ЛР01, ЛР02, ЛР03, задания для самостоятельной работы СР03, СР07.

Описание результата деятельности обучающегося	Оценка
Лабораторная работа не выполнена	0
Лабораторная работа выполнена не в полном объеме	1
Лабораторная работа выполнена в полном объеме	2
По лабораторной работе представлен отчет, содержащий необходимые расчеты	3
По лабораторной работе представлен отчет, содержащий необходимые расчеты, выводы, оформленный в соответствии с установленными требованиями	4
на защите лабораторной работы даны правильные ответы не менее чем на 50% заданных вопросов	5

Экзамен (Экз01).

Промежуточная аттестация проводится в форме компьютерного тестирования.

Продолжительность тестирования: 80 минут.

Результаты тестирования оцениваются максимально 40 баллами, при этом процент правильных ответов Р (0-100%) приводится к норме N в 40 баллов по следующей формуле:

$$N=0,4*P$$

Итоговая оценка по дисциплине выставляется с учетом результатов текущего контроля (приведенных к норме в 60 баллов) с использованием следующей шкалы.

Оценка	Набрано баллов
«отлично»	81-100
«хорошо»	61-80
«удовлетворительно»	41-60
«неудовлетворительно»	0-40

Результат обучения по дисциплине считается достигнутым при получении обучающимся оценки «удовлетворительно», «хорошо» и «отлично».

МИНИСТЕРСТВО НАУКИ И ВЫСШЕГО ОБРАЗОВАНИЯ РОССИЙСКОЙ ФЕДЕРАЦИИ
Федеральное государственное бюджетное образовательное учреждение
высшего образования

«Тамбовский государственный технический университет»
(ФГБОУ ВО «ТГТУ»)

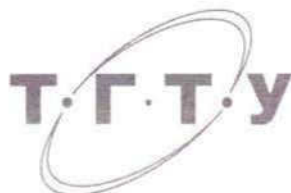

УТВЕРЖДАЮ

Директор Технологического института

Д.Л. Полушкин

« 21 » января 2021 г.

РАБОЧАЯ ПРОГРАММА ДИСЦИПЛИНЫ

Б1.О.26 Техника физического моделирования технологических процессов
(шифр и наименование дисциплины в соответствии с утвержденным учебным планом подготовки)

Направление

21.03.01 Нефтегазовое дело

(шифр и наименование)

Профиль

Технологии и оборудование нефтегазового дела

(наименование профиля образовательной программы)

Формы обучения: очная

Кафедра: Технологические процессы, аппараты и техносферная

безопасность

(наименование кафедры)

Составитель:

К.Т.Н., доцент
степень, должность

подпись

А.Н. Пахомов
инициалы, фамилия

Заведующий кафедрой

подпись

Н.С. Гатапова
инициалы, фамилия

Тамбов 2021

**1. ПЛАНИРУЕМЫЕ РЕЗУЛЬТАТЫ ОБУЧЕНИЯ ПО ДИСЦИПЛИНЕ И
ЕЕ МЕСТО В СТРУКТУРЕ ОПОП**

Цель освоения дисциплины – достижение планируемых результатов обучения (таблица 1.1), соотнесенных с индикаторами достижения компетенций и целью реализации ОПОП.

Дисциплина входит в состав обязательной части образовательной программы.

Таблица 1.1 – Результаты обучения по дисциплине

Код, наименование индикатора	Результаты обучения по дисциплине
УК-1 Способен осуществлять поиск, критический анализ и синтез информации, применять системный подход для решения поставленных задач	
ИД-1 (УК-1) Умение анализировать задачу, выделяя ее базовые составляющие и осуществлять декомпозицию задачи	Умеет использовать теоремы подобия.
	Знает основы теории подобия, константы, инварианты, критерии подобия.
ИД-3 (УК-1) Умение находить возможные варианты решения задачи, оценивая их достоинства и недостатки	Умеет получать явный вид критериальных уравнений.
	Знает структуру критериальных уравнений, виды критериев.
ИД-5 (УК-1) Умение определять и оценивать последствия возможных решений задачи	Умеет использовать логические основы методов планирования эксперимента.
	Знает примеры «хорошего» и «плохого» эксперимента.
ОПК-4 Способен проводить измерения и наблюдения, обрабатывать и представлять экспериментальные данные	
ИД-1 (ОПК-4) Знание целей и задач физического моделирования технологических процессов, способов построения, базовых моделей гидродинамики, тепло- и массообмена	Знает классификацию видов экспериментальных исследований.
ИД-3 (ОПК-4) Умение обрабатывать результаты научно-исследовательской деятельности, используя стандартное оборудование, приборы и материалы	Умеет определять погрешности результатов экспериментальных исследований.
	Знает основные определения и понятия в методах планирования экспериментов.
ИД-4 (ОПК-4) Владение техникой экспериментирования с использованием пакетов программ	Владеет методом покоординатной оптимизации (Гаусса-Зейделя).
	Умеет использовать метод крутого восхождения (Бокса-Уилсона).
	Знает симплексный метод планирования.

Результаты обучения по дисциплине достигаются в рамках осуществления всех видов контактной и самостоятельной работы обучающихся в соответствии с утвержденным учебным планом.

Индикаторы достижения компетенций считаются сформированными при достижении соответствующих им результатов обучения.

2. ОБЪЁМ ДИСЦИПЛИНЫ

Объем дисциплины составляет 8 зачетные единицы.

Ниже приведено распределение общего объема дисциплины (в академических часах) в соответствии с утвержденным учебным планом.

Виды работ	Форма обучения	
	Очная	
	6 семестр	7 семестр
<i>Контактная работа</i>	65	52
занятия лекционного типа	32	32
лабораторные занятия	-	-
практические занятия	32	16
курсовое проектирование	-	-
консультации	-	2
промежуточная аттестация	1	2
<i>Самостоятельная работа</i>	79	92
<i>Всего</i>	144	144

3. СОДЕРЖАНИЕ ДИСЦИПЛИНЫ

6 семестр

Тема 1. Физическое моделирование. Правила обеспечения подобия в модели и в образце. Примеры моделирования. Примеры “несовместности” критериев при физическом моделировании. Специальное, приближенное и последовательное физическое моделирование. Подобие и масштабный переход.

Практические занятия:

ПР01. Структура критериальных уравнений. Виды критериев.

Самостоятельная работа:

СР01. Подготовить реферат: Роль науки и техники в жизни человеческого общества.

Тема 2. Аналогия дифференциальных уравнений переноса. Методы аналогии. Примеры аналогового моделирования (гидроинтеграторы, проводящие среды, тепло-гидравлическая, тепло-диффузионная, “тройная” аналогия, электро-аналогия).

Практические занятия:

ПР02. Получение явного вида критериальных уравнений.

Самостоятельная работа:

СР02. Подготовить реферат: Основные методы проведения научных исследований и регламентация их использования.

Тема 3. Методы и техника измерений основных технологических параметров. Измерение температур. Термометры расширения. Термопреобразователи сопротивления. Термоэлектрические преобразователи. Пирометры. Контактные термометры.

Практические занятия:

ПР03. Классификация видов экспериментальных исследований.

Самостоятельная работа:

СР03. Подготовить реферат: Основные источники и методы поиска научной информации для исследования деятельности химических производств.

Тема 4. Измерение давления, уровня и расхода. Жидкостные манометры и дифманометры. Уровнемеры для жидкостей и сыпучих материалов. Расходомеры с сужающими устройствами. Расходомеры постоянного перепада давления.

Практические занятия:

ПР04. Погрешности результатов экспериментальных исследований.

Самостоятельная работа:

СР04. Подготовить реферат: Рабочее место экспериментатора и его организация. Влияние психологических факторов на ход и качество экспериментов.

7 семестр

Тема 5. Измерение влажности воздуха и газов. Измерение влажности твердых веществ.

Практические занятия:

ПР05. Пример «хорошего» и «плохого» эксперимента.

Самостоятельная работа:

СР05. Подготовить реферат: Основные приемы и методы оформления рукописи научной работы.

Тема 6. Измерение теплофизических свойств веществ. Определение плотности жидкостей и газов. Измерение теплопроводности. Измерение вязкости.

Практические занятия:

ПР06. Планирование первого порядка.

Самостоятельная работа:

СР06. Подготовить реферат: Методологические основы научно-исследовательской работы.

Тема 7. Анализ состава газов. Химические, тепловые, оптические газоанализаторы. Хроматографические газоанализаторы.

Практические занятия:

ПР07. Планы второго порядка.

Самостоятельная работа:

СР07. Подготовить реферат: Приборы и оборудование для исследований процесса теплообмена.

Тема 8. Анализ состава жидкостей. Кондуктометрический метод анализа растворов. Оптический метод анализа состава жидкостей.

Практические занятия:

ПР08. Планирование экспериментов при поиске оптимальных условий.

Самостоятельная работа:

СР08. Подготовить реферат: Приборы и оборудование для исследований процесса массообмена и гидромеханических процессов.

4. ПЕРЕЧЕНЬ УЧЕБНОЙ ЛИТЕРАТУРЫ, ИНФОРМАЦИОННЫХ РЕСУРСОВ И ТЕХНОЛОГИЙ

4.1. Учебная литература

1. Планирование и организация эксперимента [Электронный ресурс] : методические указания к выполнению курсовой работы для студентов бакалавриата, обучающихся по направлению подготовки 27.03.01 Стандартизация и метрология / . — Электрон. текстовые данные. — М. : Московский государственный строительный университет, Ай Пи Эр Медиа, ЭБС АСВ, 2015. — 41 с. — 978-5-7264-1014-2. — Режим доступа: <http://www.iprbookshop.ru/30033.html>

2. Шустов М.А. Методические основы инженерно-технического творчества [Электронный ресурс] : учебное пособие / М.А. Шустов. — Электрон. текстовые данные. — Томск: Томский политехнический университет, 2013. — 140 с. — 2227-8397. — Режим доступа: <http://www.iprbookshop.ru/34679.html>

3. Основы теории и техники физического моделирования и эксперимента [Электронный ресурс]: учебное пособие / Н. Ц. Гатапова, А. Н. Колиух, Н. В. Орлова [и др.]. - Тамбов: ТГТУ, 2014. - 77 с. - Режим доступа к книге: "[Электронно-библиотечная система ТГТУ. ЭОР в форме электронных документов](http://www.tstu.ru/book/elib2/pdf/2014/gatapova1.pdf)", <http://www.tstu.ru/book/elib2/pdf/2014/gatapova1.pdf>

4. Аверченков В.И. Методы инженерного творчества [Электронный ресурс] : учебное пособие / В.И. Аверченков, Ю.А. Малахов. — Электрон. текстовые данные. — Брянск: Брянский государственный технический университет, 2012. — 110 с. — 5-230-02452-6. — Режим доступа: <http://www.iprbookshop.ru/6999.html>

5. Румянцев А.В. Теория и практика теплофизического эксперимента [Электронный ресурс] : учебное пособие / А.В. Румянцев. — Электрон. текстовые данные. — Калининград: Балтийский федеральный университет им. Иммануила Канта, 2011. — 72 с. — 978-5-9971-0119-0. — Режим доступа: <http://www.iprbookshop.ru/23939.html>

4.2. Интернет-ресурсы, в том числе современные профессиональные базы данных и информационные справочные системы

Университетская информационная система «РОССИЯ» <https://uisrussia.msu.ru>

Справочно-правовая система «Консультант+» <http://www.consultant-urist.ru>

Справочно-правовая система «Гарант» <http://www.garant.ru>

База данных Web of Science <https://apps.webofknowledge.com/>

База данных Scopus <https://www.scopus.com>

Портал открытых данных Российской Федерации <https://data.gov.ru>

База открытых данных Министерства труда и социальной защиты РФ <https://rosmintrud.ru/opendata>

База данных Научной электронной библиотеки eLIBRARY.RU <https://elibrary.ru/>

База данных профессиональных стандартов Министерства труда и социальной защиты РФ <http://profstandart.rosmintrud.ru/obshchiy-informatsionnyy-blok/natsionalnyy-reestr-professionalnykh-standartov/>

Базы данных Министерства экономического развития РФ <http://www.economy.gov.ru>

База открытых данных Росфинмониторинга <http://www.fedsfm.ru/opendata>

Электронная база данных «Издательство Лань» <https://e.lanbook.com>

Электронная библиотечная система «IPRbooks» <http://www.iprbookshop.ru>

База данных «Электронно-библиотечная система «ЭБС ЮРАЙТ» <https://www.biblio-online.ru>

База данных электронно-библиотечной системы ТГТУ <http://elib.tstu.ru>

Федеральная государственная информационная система «Национальная электронная библиотека» <https://нэб.рф>

Национальный портал онлайн обучения «Открытое образование» <https://openedu.ru>

Электронная база данных "Polpred.com Обзор СМИ" <https://www.polpred.com>

Официальный сайт Федерального агентства по техническому регулированию и метрологии <http://protect.gost.ru/>

Ресурсы электронной информационно-образовательной среды университета представлены в локальном нормативном акте «Положение об электронной информационно-образовательной среде Тамбовского государственного технического университета».

Электронные образовательные ресурсы, к которым обеспечен доступ обучающихся, в т.ч. приспособленные для использования инвалидами и лицами с ограниченными возможностями здоровья, приведены на официальном сайте университета в разделе «Университет»-«Сведения об образовательной организации»-«Материально-техническое обеспечение и оснащенность образовательного процесса».

Сведения о лицензионном программном обеспечении, используемом в образовательном процессе, представлены на официальном сайте университета в разделе «Образование»-«Учебная работа»-«Доступное программное обеспечение».

5. МЕТОДИЧЕСКИЕ УКАЗАНИЯ ДЛЯ ОБУЧАЮЩИХСЯ ПО ОСВОЕНИЮ ДИСЦИПЛИНЫ

К современному специалисту общество предъявляет достаточно широкий перечень требований, среди которых немаловажное значение имеет наличие у выпускников определенных способностей и умений самостоятельно добывать знания из различных источников, систематизировать полученную информацию, давать оценку конкретной ситуации. Формирование такого умения происходит в течение всего периода обучения через работу на аудиторных занятиях, выполнение заданий текущего контроля и промежуточной аттестации. При этом самостоятельная работа играет решающую роль в ходе всего учебного процесса.

Успешное освоение компетенций, формируемых данной учебной дисциплиной, предполагает оптимальное использование времени самостоятельной работы. Целесообразно посвящать до 20 минут изучению конспекта лекции в тот же день после лекции и за день перед лекцией. Теоретический материал изучать в течение недели до 2 часов, а готовиться к практическому занятию по дисциплине до 1.5 часов.

Для понимания материала учебной дисциплины и качественного его усвоения рекомендуется такая последовательность действий:

- после прослушивания лекции и окончания учебных занятий, при подготовке к занятиям следующего дня нужно сначала просмотреть и обдумать текст лекции, прослушанной сегодня, разобрать рассмотренные примеры;
- при подготовке к лекции следующего дня нужно просмотреть текст предыдущей лекции, подумать о том, какая может быть тема следующей лекции;
- в течение недели выбрать время для работы с литературой по учебной дисциплине в библиотеке и для решения задач;
- при подготовке к лабораторным занятиям повторить основные понятия и формулы по теме домашнего задания, изучить примеры;

Рекомендуется использовать методические указания и материалы по учебной дисциплине, текст лекций, а также электронные пособия, имеющиеся в системе VitaLMS.

Теоретический материал курса становится более понятным, когда дополнительно к прослушиванию лекций изучаются книги по данной дисциплине. Может быть полезным использование нескольких учебников.

Рекомендуется, кроме «заучивания» материала, добиться понимания изучаемой темы дисциплины. С этой целью после прочтения очередной главы желательно выполнить несколько простых упражнений на соответствующую тему. Кроме того, очень полезно мысленно задать себе и попробовать ответить на следующие вопросы: о чем эта глава, какие новые понятия в ней введены, каков их смысл. При изучении теоретического материала всегда полезно выписывать формулы и графики.

При подготовке к промежуточной аттестации необходимо освоить теоретические положения данной дисциплины, разобрать определения всех понятий и постановки моделей, описывающих процессы, рассмотреть примеры и самостоятельно решить несколько типовых задач из каждой темы. Дополнительно к изучению конспектов лекций необходимо пользоваться учебниками по учебной дисциплине.

При выполнении домашних заданий и подготовке к контрольным работам необходимо сначала прочитать теорию и изучить примеры по каждой теме. Решая конкретную задачу, предварительно следует понять, что требуется в данном случае, какой теоретический материал нужно использовать, наметить общую схему решения. Если задача была решена «по образцу» рассмотренного на аудиторном занятии или в методическом пособии примера, то желательно после этого обдумать процесс решения и попробовать решить аналогичную задачу самостоятельно.

6. МАТЕРИАЛЬНО-ТЕХНИЧЕСКОЕ ОБЕСПЕЧЕНИЕ

По всем видам учебной деятельности в рамках дисциплины используются аудитории, оснащенные необходимым специализированным оборудованием.

Наименование специальных помещений	Оснащенность специальных помещений	Перечень лицензионного программного обеспечения / Реквизиты подтверждающего документа
учебные аудитории для проведения занятий лекционного типа	Мебель: учебная мебель Технические средства: экран, проектор, компьютер	MS Office, Windows / Корпоративные академические лицензии бессрочные Microsoft Open License №47425744, 48248803, 41251589, 46314939, 44964701, 43925361, 45936776, 47425744, 41875901, 41318363, 60102643; AutoCAD 2009-2011, Бессрочная Лицензия №110000006741, Договор №11580/VRN3/35-03/120 от 26.06.2009г. Mathcad 15, Лицензия №8A1462152 бес-срочная, договор №21 от 14.12.2010г.
учебные аудитории для проведения занятий семинарского типа, групповых и индивидуальных консультаций, текущего контроля и промежуточной аттестации	Мебель: учебная мебель Технические средства: экран, проектор, компьютер	

Для самостоятельной работы обучающихся предусмотрены помещения, укомплектованные специализированной мебелью, оснащенные компьютерной техникой с возможностью подключения к сети «Интернет» и обеспечением доступа в электронную информационно-образовательную среду университета.

Наименование помещений для самостоятельной работы обучающихся	Оснащенность помещений для самостоятельной работы обучающихся	Перечень лицензионного программного обеспечения / Реквизиты подтверждающего документа
Помещение для самостоятельной работы обучающихся (читальный зал Научной библиотеки)	Мебель: учебная мебель Комплект специализированной мебели: компьютерные столы Оборудование: компьютерная техника с подключением к информационно-коммуникационной сети «Интернет» и доступом в электронную информационно-образовательную среду образовательной организации, веб-камеры, коммуникационное оборудование, обеспечивающее доступ к сети интернет (проводное соединение и беспроводное соединение по технологии Wi-Fi)	Microsoft Windows 7 pro Лицензия №49487340 Microsoft Office2007 Лицензия №49487340
Помещение для самостоятельной работы обучающихся (ауд. 333/А)	Мебель: учебная мебель Комплект специализированной мебели: компьютерные столы Оборудование: компьютерная техника с подключением к информационно-коммуникационной сети «Интернет» и доступом в электронную информационно-образовательную среду образовательной организации, веб-камеры, коммуникационное оборудование, обеспечивающее доступ к сети интернет (проводное соединение и беспроводное соединение по технологии Wi-Fi)	Microsoft Windows XP Лицензия №44964701 Microsoft Office 2007 Лицензия №44964701

7. ТЕКУЩИЙ КОНТРОЛЬ УСПЕВАЕМОСТИ И ПРОМЕЖУТОЧНАЯ АТТЕСТАЦИЯ

Проверка достижения результатов обучения по дисциплине осуществляется в рамках текущего контроля успеваемости и промежуточной аттестации.

7.1. Текущий контроль успеваемости

Текущий контроль успеваемости включает в себя мероприятия по оцениванию выполнения лабораторных работ, заданий для самостоятельной работы. Мероприятия текущего контроля успеваемости приведены в таблице 7.1.

Таблица 7.1 – Мероприятия текущего контроля успеваемости

Обозначение	Наименование	Форма контроля
ПР01	Структура критериальных уравнений. Виды критериев.	опрос
ПР02	Получение явного вида критериальных уравнений.	опрос
ПР03	Классификация видов экспериментальных исследований.	опрос
ПР04	Погрешности результатов экспериментальных исследований.	опрос
СР01	Подготовить реферат: Роль науки и техники в жизни человеческого общества.	реферат
СР02	Подготовить реферат: Основные методы проведения научных исследований и регламентация их использования.	реферат
СР03	Подготовить реферат: Основные источники и методы поиска научной информации для исследования деятельности химических производств.	реферат
СР04	Подготовить реферат: Рабочее место экспериментатора и его организация. Влияние психологических факторов на ход и качество экспериментов.	реферат
ПР05	Пример «хорошего» и «плохого» эксперимента.	опрос
ПР06	Планирование первого порядка.	опрос
ПР07	Планы второго порядка.	опрос
ПР08	Планирование экспериментов при поиске оптимальных условий.	опрос
СР05	Подготовить реферат: Основные приемы и методы оформления рукописи научной работы.	реферат
СР06	Подготовить реферат: Методологические основы научно-исследовательской работы.	реферат
СР07	Подготовить реферат: Приборы и оборудование для исследований процесса теплообмена.	реферат
СР08	Подготовить реферат: Приборы и оборудование для исследований процесса массообмена и гидромеханических процессов.	реферат

7.2. Промежуточная аттестация

Формы промежуточной аттестации по дисциплине приведены в таблице 7.2.

Таблица 7.2 – Формы промежуточной аттестации

Обозначение	Форма	Очная
-------------	-------	-------

21.03.01 «Нефтегазовое дело»
«Технологии и оборудование нефтегазового дела»

	отчетности	
Зач01	Зачет	6 семестр
Экз01	Экзамен	7 семестр

8. ФОНД ОЦЕНОЧНЫХ СРЕДСТВ

8.1. Оценочные средства

Оценочные средства соотнесены с результатами обучения по дисциплине и индикаторами достижения компетенций.

ИД-1 (УК-1) Умение анализировать задачу, выделяя ее базовые составляющие и осуществлять декомпозицию задачи

Результаты обучения	Контрольные мероприятия
Знает основы теории подобия, константы, инварианты, критерии подобия.	Зач01
Умеет использовать теоремы подобия.	ПР01, ПР02, СР01, СР02

Вопросы к зачету Зач01

1. Физическое моделирование.
2. Правила обеспечения подобия в модели и в образце.
3. Правила обеспечения подобия в модели и в образце.
4. Примеры моделирования.
5. Примеры “несовместности” критериев при физическом моделировании.
6. Специальное, приближенное и последовательное физическое моделирование.
7. Подобие и масштабный переход.

Вопросы к опросу ПР01, ПР02, СР01, СР02

1. Инварианты и критерии подобия.
2. Критериальные уравнения.

ИД-3 (УК-1) Умение находить возможные варианты решения задачи, оценивая их достоинства и недостатки

Результаты обучения	Контрольные мероприятия
Знает структуру критериальных уравнений, виды критериев.	Зач01
Умеет получать явный вид критериальных уравнений.	ПР01, ПР02, СР01, СР02

Вопросы к зачету Зач01

1. Аналогия дифференциальных уравнений переноса.
2. Методы аналогии.
3. Примеры аналогового моделирования (гидроинтеграторы, проводящие среды, тепло-гидравлическая, тепло-диффузионная, “тройная” аналогия, электро-аналогия).

Вопросы к опросу ПР01, ПР02, СР01, СР02

1. Преобразование дифференциальных уравнений методом теории подобия на примере гидродинамических процессов. Критериальные уравнения гидродинамических процессов.
2. Общая схема процесса математического моделирования.

ИД-5 (УК-1) Умение определять и оценивать последствия возможных решений задачи

Результаты обучения	Контрольные мероприятия
---------------------	-------------------------

Результаты обучения	Контрольные мероприятия
Знает примеры «хорошего» и «плохого» эксперимента.	Зач01
Умеет использовать логические основы методов планирования эксперимента.	ПР03, ПР04, СР03, СР04

Вопросы к зачету Зач01

1. Методы и техника измерений основных технологических параметров.
2. Измерение температур.
3. Термометры расширения.
4. Термопреобразователи сопротивления.
5. Термоэлектрические преобразователи.
6. Пирометры. Контактные термометры.
7. Измерение давления, уровня и расхода.
8. Жидкостные манометры и дифманометры.
9. Уровнемеры для жидкостей и сыпучих материалов.
10. Расходомеры с сужающими устройствами.
11. Расходомеры постоянного перепада давления.

Вопросы к опросу ПР03, ПР04, СР03, СР04

1. Возможные технологии составления плана оптимизационного эксперимента. Пояснить на примере.
2. Планирование экстремального эксперимента. Кибернетическое понятие «Чёрный ящик». Функция цели, математические модели объекта оптимизационного эксперимента.

ИД-1 (ОПК-4) Знание целей и задач физического моделирования технологических процессов, способов построения, базовых моделей гидродинамики, тепло- и массообмена

Результаты обучения	Контрольные мероприятия
Знает классификацию видов экспериментальных исследований.	Экз01

Вопросы к экзамену Экз01

1. Измерение влажности воздуха и газов.
2. Измерение влажности твердых веществ.
3. Измерение теплофизических свойств веществ.
4. Определение плотности жидкостей и газов.

ИД-3 (ОПК-4) Умение обрабатывать результаты научно-исследовательской деятельности, используя стандартное оборудование, приборы и материалы

Результаты обучения	Контрольные мероприятия
Знает основные определения и понятия в методах планирования экспериментов.	Экз01
Умеет определять погрешности результатов экспериментальных исследований.	ПР05-ПР08, СР05-СР08

Вопросы к экзамену Экз01

1. Измерение теплопроводности.
2. Измерение вязкости.
3. Анализ состава газов.
4. Химические, тепловые, оптические газоанализаторы.

Вопросы к опросу ПР05-ПР08, СР05-СР08

1. Матрица планирования полного факторного эксперимента. Привести пример составления матрицы.
2. Полный факторный эксперимент (ПФЭ). Принципы составления планов ПФЭ. Составление матрицы плана эксперимента при кодовом представлении факторов.
3. ПФЭ для трёх переменных. Составление таблицы плана и расположение экспериментальных точек в факторном пространстве кодовых факторов.

ИД-4 (ОПК-4) Владение техникой экспериментирования с использованием пакетов программ

Результаты обучения	Контрольные мероприятия
Знает симплексный метод планирования.	Экз01
Умеет использовать метод крутого восхождения (Бокса-Уилсона).	ПР05-ПР08, СР05-СР08
Владеет методом покоординатной оптимизации (Гаусса-Зейделя).	ПР05-ПР08, СР05-СР08

Вопросы к экзамену Экз01

1. Хроматографические газоанализаторы.
2. Анализ состава жидкостей.
3. Кондуктометрический метод анализа растворов.
4. Оптический метод анализа состава жидкостей.

Вопросы к опросу ПР05-ПР08, СР05-СР08

1. Классификация методов оптимизации.
2. Метод Бокса-Уилсона.
3. Достаточные и необходимые условия существования экстремума функции.
4. Оптимизация реактора идеального смешения, идеального вытеснения.

8.2. Критерии и шкалы оценивания

Каждое мероприятие текущего контроля успеваемости оценивается по шкале «зачтено», «не зачтено».

Оценка «зачтено» выставляется обучающемуся при выполнении всех указанных показателей (Таблица 8.1), допускаются несущественные неточности в изложении и оформлении материала

При невыполнении хотя бы одного из показателей выставляется оценка «не зачтено».

Таблица 8.1 – Критерии оценивания мероприятий текущего контроля успеваемости

Наименование, обозначение	Показатель
Опрос	даны правильные ответы не менее чем на 50% заданных вопросов
Реферат	тема реферата раскрыта; использованы рекомендуемые источники; соблюдены требования к объему и оформлению реферата

При оценивании результатов обучения по дисциплине в ходе промежуточной аттестации используются следующие критерии и шкалы.

Зачет (Зач01).

Задание состоит из 2 теоретических вопросов.

Время на подготовку: 45 минут.

Оценка «зачтено» выставляется обучающемуся, если он знает программный материал, грамотно и по существу излагает его, не допуская существенных неточностей в ответах на вопросы.

Оценка «не зачтено» выставляется обучающемуся, который не знает значительной части программного материала, допускает существенные ошибки в ответах на вопросы.

Экзамен (Экз01).

Задание состоит из 2 теоретических вопросов.

Время на подготовку: 45 минут.

Оценка «отлично» выставляется обучающемуся, если он глубоко и прочно усвоил программный материал, исчерпывающе, последовательно, четко и логически стройно его излагает, умеет тесно увязывать теорию с практикой, свободно справляется с задачами, вопросами и другими видами применения знаний, не затрудняется с ответом при видоизменении заданий, использует в ответе материал рекомендуемой литературы, правильно обосновывает принятое решение, владеет разносторонними навыками и приемами выполнения практических заданий.

Оценка «хорошо» выставляется обучающемуся, если он твердо знает программный материал, грамотно и по существу излагает его, не допуская существенных неточностей в ответах на вопросы, правильно применяет теоретические положения при решении практических заданий, владеет необходимыми навыками и приемами их выполнения.

Оценка «удовлетворительно» выставляется обучающемуся, если он имеет знания только основного материала, но не усвоил его деталей, допускает неточности, недостаточно правильные формулировки, нарушения логической последовательности в изложении программного материала, испытывает затруднения при выполнении практических работ.

Оценка «неудовлетворительно» выставляется обучающемуся, который не знает значительной части программного материала, допускает существенные ошибки в ответах на вопросы, неуверенно, с большими затруднениями выполняет практические задания.

МИНИСТЕРСТВО НАУКИ И ВЫСШЕГО ОБРАЗОВАНИЯ РОССИЙСКОЙ ФЕДЕРАЦИИ
Федеральное государственное бюджетное образовательное учреждение
высшего образования

«Тамбовский государственный технический университет»
(ФГБОУ ВО «ТГТУ»)

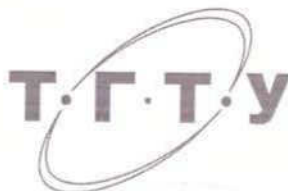

УТВЕРЖДАЮ

Директор Технологического
института

Д.Л. Полушкин
« 21 » января 20 21 г.

РАБОЧАЯ ПРОГРАММА ДИСЦИПЛИНЫ

Б1.О.06.02 Социальная психология

(шифр и наименование дисциплины в соответствии с утвержденным учебным планом подготовки)

Направление

21.03.01 Нефтегазовое дело

(шифр и наименование)

Профиль

Технологии и оборудование нефтегазового дела

(наименование профиля образовательной программы)

Формы обучения: *очная*

Кафедра: *Теория и история государства и права*

(наименование кафедры)

Составитель:

Старший преподаватель

степень, должность

подпись

Э.В. Бикбаева

инициалы, фамилия

Заведующий кафедрой

подпись

С.А. Фролов

инициалы, фамилия

**1. ПЛАНИРУЕМЫЕ РЕЗУЛЬТАТЫ ОБУЧЕНИЯ ПО ДИСЦИПЛИНЕ И
ЕЕ МЕСТО В СТРУКТУРЕ ОПОП**

Цель освоения дисциплины – достижение планируемых результатов обучения (таблица 1.1), соотнесенных с индикаторами достижения компетенций и целью реализации ОПОП.

Дисциплина входит в состав обязательной части образовательной программы, формируемой участниками образовательных отношений.

Таблица 1.1 – Результаты обучения по дисциплине

Код, наименование индикатора	Результаты обучения по дисциплине
УК-3 Способен осуществлять социальное взаимодействие и реализовывать свою роль в команде	
ИД-1 (УК-3) Знать приемы и нормы социального взаимодействия в командной работе; основные понятия и методы конфликтологии, технологии межличностной и групповой коммуникации в деловом взаимодействии	Знает приемы и нормы социального взаимодействия в командной работе
	Знает основные понятия и методы конфликтологии
	Знает технологии межличностной и групповой коммуникации в деловом взаимодействии
ИД-2 (УК-3) Уметь устанавливать и поддерживать контакты, обеспечивающие успешную работу в коллективе; реализовать свою роль, учитывая особенности поведения других членов команды	Умеет устанавливать и поддерживать контакты, обеспечивающие успешную работу в коллективе
	Умеет реализовать свою роль, учитывая особенности поведения других членов команды
ИД-3 (УК-3) Владеть приемами и навыками социального взаимодействия в команде, реализуя в ней свою роль для достижения заданного результата	Владеет приемами и навыками социального взаимодействия в команде, реализуя в ней свою роль для достижения заданного результата

Результаты обучения по дисциплине достигаются в рамках осуществления всех видов контактной и самостоятельной работы обучающихся в соответствии с утвержденным учебным планом.

Индикаторы достижения компетенций считаются сформированными при достижении соответствующих им результатов обучения.

2. ОБЪЁМ ДИСЦИПЛИНЫ

Объем дисциплины составляет 3 зачетных единицы.

Ниже приведено распределение общего объема дисциплины (в академических часах) в соответствии с утвержденным учебным планом.

Виды работ	Форма обучения
	Очная
	2 семестр
<i>Контактная работа</i>	49
занятия лекционного типа	16
лабораторные занятия	
практические занятия	32
курсовое проектирование	
консультации	
промежуточная аттестация	1
<i>Самостоятельная работа</i>	59
<i>Всего</i>	108

3. СОДЕРЖАНИЕ ДИСЦИПЛИНЫ

Тема 1. ПРЕДМЕТ, СТРУКТУРА, ФУНКЦИИ И ЗНАЧЕНИЕ СОЦИАЛЬНОЙ ПСИХОЛОГИИ.

Социальная психология как отрасль социального научного знания. Специфическое место социальной психологии в системе научно-образовательных дисциплин. Микро- и макросреда как условие приобретения человеком основных социально-психологических черт. Подходы к вопросу о предмете, структуре, функциях социальной психологии. Границы социально-психологического знания. Главные структурные разделы социальной психологии. Тесная связь и отличие этой дисциплины по отношению к другим отраслям общей психологии и социологии.

Практические занятия

ПР01. Социальная психология как отрасль социального научного знания. Специфическое место социальной психологии в системе научно-образовательных дисциплин. Микро- и макросреда как условие приобретения человеком основных социально-психологических черт.

ПР02. Главные структурные разделы социальной психологии. Тесная связь и отличие этой дисциплины по отношению к другим отраслям общей психологии и социологии.

Самостоятельная работа

- СР01. 1. Место социальной психологии в системе научно-образовательных дисциплин.
2. Микро- и макросреда как условие приобретения человеком основных социально-психологических черт.
3. Подходы к вопросу о предмете, структуре, функциях социальной психологии.
4. Главные структурные разделы социальной психологии.
5. Связь социальной психологии с общей психологией и социологией.

Тема 2. СТАНОВЛЕНИЕ И РАЗВИТИЕ ЗАРУБЕЖНОГО И ОТЕЧЕСТВЕННОГО СОЦИАЛЬНО-ПСИХОЛОГИЧЕСКОГО ЗНАНИЯ.

Осознание социально-психологических проблем в процессе развития человеческой мысли и практики в рамках философских воззрений в античности (взгляды Платона, Аристотеля) и в период нового времени (системы Гегеля, Гельвеция, Гоббса, Локка). Постепенное расщепление социально-психологического знания на теоретическое (концептуальное) и прикладное (практическое). Первый период (этап), непосредственно предшествующий возникновению социальной психологии (середина XIX в.). Значение издания журнала Х. Штейнталя и М. Лацаруса "Психология народов и языкознание" для зарождения эмпирико-описательной социальной психологии. Появление первых социально-психологических концепций (в Германии - "психология народов" М. Лацаруса, Х. Штейнталя, В. Вундта; во Франции и Италии - "психология масс" в исследованиях Г. Тардта, Г. Лебона, С. Сигеле и др.). Второй этап в генезисе социальной психологии: "Теория инстинктов социального поведения" в трудах У. Мак-Дугала, Э. Росса; их книги "Введение в социальную психологию" и "Социальная психология". Социально-психологический аспект произведений Г. Зиммеля, Ч. Кули, З. Фрейда и др. Формулирование программы превращения социальной психологии в экспериментальную дисциплину в работах Ф. Олпорта и В. Меде. Третий этап развития западной социальной психологии. Усиление значимости социально-психологической науки как самостоятельной дисциплины в 50-90-е г.г. XX века, ее институционализация и развитие на ее трех основных уровнях. (Работы Дж. Майерса). Появление и укрепление отечественной социальной психологии, рост ее престижа и авто-

ритета. Первые социально-психологические концепции В. М. Бехтерева. Научный этап в развитии российского (советского) социально-психологического знания (20-е г.г. XX в.).

Практические занятия

ПР03. Становление и развитие отечественного и зарубежного социально-психологического знания.

ПР04. Первые социально-психологические концепции В. М. Бехтерева. Научный этап в развитии российского (советского) социально-психологического знания (20-е г.г. XX в.).

Самостоятельная работа

СР02. 1. Предпосылки возникновения социальной психологии (Платон, Аристотель, Гоббс, Локк, Гельвеций, Руссо, Гегель).

2. Выделение социальной психологии в самостоятельную область знания (Э. Тейлор, Л. Морган, Леви-Брюль).

3. Первые исторические формы социально-психологического знания и первые социально-психологические концепции. (М. Лацарус, Г. Штейнталь, В. Вундт, С. Сегиле, В. Макдугалл, Дж. Болдуин, В. Мёде, Ф. Олпорт, А. Грамши, А. Бебель, А. Лабриола, К. Маркс, Ф. Энгельс, В.И. Ленин, Г.В. Плеханов, А.В. Луначарский, А.А. Потебня и др.).

4. Экспериментальный период в развитии социальной психологии, основные направления психологии. Бихевиоризм (Дж. Уотсон, Э. Торндайк, К. Халл, Б. Скиннер). Социально-психологический аспект психоаналитических интерпретаций личности и групповых процессов (З. Фрейд, В. Байон, В. Беннис, Г. Шепард).

5. Общая характеристика современных социально-психологических теорий. Необихевиористская ориентация Н. Миллер, Д. Доллард, А. Бандура, Р. Уолтере, Дж. Тибо, Г. Келли, Д. Хоманс. Когнитивистская ориентация (Ф. Кийдер, Л. Фейингер, Ч. Осгуд, П. Танненбаум, Д. Абельсон, М. Розенберг, Д. Креч, Г. Крачфилд). Неофрейдистская концепция (Г. Салливан, К. Хорни, Э. Фромм, А. Кардинер, Ф. Александер и др.).

6. Интеракционистская ориентация: символический интеракционизм, ролевые теории личности.

7. Концепция личности в гуманистической психологии (К. Роджерс, Г. Оспорт, А. Маслоу).

Тема 3. ОБЩЕНИЕ КАК ОБМЕН ИНФОРМАЦИЕЙ (КОММУНИКАТИВНАЯ СТОРОНА ОБЩЕНИЯ).

Компоненты и средства общения. Стороны общения: коммуникативная, интерактивная, перцептивная, их особенности. Специфика обмена информацией в коммуникативном процессе. Общение как способ объединения индивидов и их развития. Разнообразие форм и видов общения: прямое и косвенное, непосредственное и опосредованное, вербальное (словесное) и невербальное, межличностное и массовое, межперсональное и ролевое общение и др. Многофункциональность общения. Его основные функции: прагматическая, формирующая, подтверждения, организации и поддержания межличностных отношений, внутри личностная и др. Типы межличностного общения: императивное, манипулятивное, диалогическое. Понятие коммуникации как процесс обмена информацией. Сравнительная характеристика авторитарной и диалогической коммуникации. Особенности коммуникации между людьми. Элементы модели коммуникативного процесса. Позиции коммуника-

тора во время коммуникационного процесса: открытая, отстраненная, закрытая. Их главные определители.

Практические занятия

ПР05. Компоненты и средства общения. Стороны общения: коммуникативная, интерактивная, перцептивная, их особенности. Специфика обмена информацией в коммуникативном процессе. Общение как способ объединения индивидов и их развития. Разнообразие форм и видов общения: прямое и косвенное, непосредственное и опосредованное, вербальное (словесное) и невербальное, межличностное и массовое, межперсональное и ролевое общение и др.

ПР06. Многофункциональность общения. Его основные функции: прагматическая, формирующая, подтверждения, организации и поддержания межличностных отношений, внутри личностная и др. Типы межличностного общения: императивное, манипулятивное, диалогическое. Понятие коммуникации как процесс обмена информацией.

Самостоятельная работа

СР03.

1. Специфика коммуникативного процесса между людьми. Модель коммуникативного процесса.
2. Вербальная и невербальная коммуникация. Коммуникативные средства общения.
3. Пространственно-временная организация общения.
4. Экспрессивный репертуар человека.
5. Коммуникативные действия. Психологические условия эфферентной коммуникации.

Тема 4. ОБЩЕНИЕ КАК ВЗАИМОДЕЙСТВИЕ (ИНТЕРАКТИВНАЯ СТОРОНА ОБЩЕНИЯ).

Интерактивная сторона общения как условный термин для обозначения характеристики компонентов общения во взаимосвязи с взаимодействием людей и непосредственной организацией их совместной деятельности. Взаимодействие как организация совместной деятельности. Теории описания структуры социального взаимодействия (М. Вебер, Т. Парсонс, Э. Берн и др.). Трансактный анализ, его особенности и практическое значение для достижения эффективного взаимодействия. Основные стили взаимодействия.

Практические занятия

ПР07. Интерактивная сторона общения как условный термин для обозначения характеристики компонентов общения во взаимосвязи с взаимодействием людей и непосредственной организацией их совместной деятельности.

ПР08. Теории описания структуры социального взаимодействия (М. Вебер, Т. Парсонс, Э. Берн и др.). Трансактный анализ, его особенности и практическое значение для достижения эффективного взаимодействия. Основные стили взаимодействия.

Самостоятельная работа

СР04.

1. Межличностное взаимодействие в структуре совместной деятельности.
2. Функционально-ролевая дифференциация.
3. Эффективность групповой и индивидуальной деятельности.
4. Типы и стратегии взаимодействия.
5. Механизмы взаимодействия с людьми.

Тема 5. ОБЩЕНИЕ КАК ВОСПРИЯТИЕ ЛЮДЬМИ ДРУГ ДРУГА (ПЕРЦЕПТИВНАЯ СТОРОНА ОБЩЕНИЯ).

Понятие, структура и механизмы социальной перцепции. Социальная перцепция как специфическая область восприятия (восприятие социальных объектов: личности, группы, более широких социальных общностей). История изучения социальной перцепции в социальной психологии. Межличностное восприятие, его место среди других процессов социальной перцепции и особенности его содержания. Варианты социально-перцептивных процессов. Механизмы взаимопонимания в процессе общения. Идентификация, рефлексия и их содержательное значение. Содержание и эффекты межличностного восприятия. "Эффекты" при восприятии людьми друг друга: "эффект ореола" ("галоэффект"), "эффект новизны и первичности", "эффект стереотипизации". Их существенные особенности и роль. Точность межличностной перцепции. Обратная связь - как фактор повышения точности восприятия другого человека через коррекцию образа и прогноз поведения партнера по общению. Каузальная атрибуция как особая отрасль социальной психологии, ее характер, значение, основные функции и роль в межличностной перцепции.

Практические занятия

ПР09. Понятие, структура и механизмы социальной перцепции. Социальная перцепция как специфическая область восприятия (восприятие социальных объектов: личности, группы, более широких социальных общностей). История изучения социальной перцепции в социальной психологии.

ПР10. Идентификация, рефлексия и их содержательное значение. Содержание и эффекты межличностного восприятия. "Эффекты" при восприятии людьми друг друга: "эффект ореола" ("галоэффект"), "эффект новизны и первичности", "эффект стереотипизации". Их существенные особенности и роль. Точность межличностной перцепции. Обратная связь - как фактор повышения точности восприятия другого человека через коррекцию образа и прогноз поведения партнера по общению. Каузальная атрибуция как особая отрасль социальной психологии, ее характер, значение, основные функции и роль в межличностной перцепции.

Самостоятельная работа:

СР05.

1. Роль межличностного восприятия и взаимопонимания в процессе общения.
2. Межличностное взаимодействие в структуре совместной деятельности.
3. Структура и механизмы социальной перцепции: идентификация, каузальная атрибуция, рефлексия, аттракция, стереотипизация.
4. Эффекты восприятия. Социально-перцептивный стиль личности.
5. Функционально-ролевая дифференциация.
6. Эффективность групповой и индивидуальной деятельности. Типы и стратегии взаимодействия.
7. Механизмы взаимодействия с людьми.

Тема 6. ПОНЯТИЕ МАЛОЙ ГРУППЫ В СОЦИАЛЬНОЙ ПСИХОЛОГИИ.

Определение малой группы и ее граница. Классификация малых групп: первичные и вторичные, формальные и неформальные, группы членства и референтные группы. Методологические принципы исследования малых групп: а) принцип деятельности; б) принцип системности; в) принцип развития. Общая характеристика динамических процессов в малой группе. Содержание термина "групповая динамика". Лидерство и руководство в малых группах, понятийные сходства и различия. Теории происхождения лидерства: "теория черт", "ситуационная теория лидерства", "системная теория лидерства". Стили лидерства (руководства) и главные параметры содержательной и формальной сторон "авторитетно-

го", "демократического" и "либерально-попустительского" стилей. Процесс, принятия группового решения (в малой группе). Определение понятия "групповое решение". Эффективность групповой деятельности. Продуктивность труда, удовлетворенность членов группы трудом. Общественная значимость задачи как критерия эффективности деятельности малой группы. Принципы функционирования профессионального коллектива, корпоративные нормы и стандарты; приемы взаимодействия с сотрудниками, выполняющими различные задачи и обязанности.

Практические занятия

ПР11. Определение малой группы и ее граница. Классификация малых групп: первичные и вторичные, формальные и неформальные, группы членства и референтные группы. Методологические принципы исследования малых групп: а) принцип деятельности; б) принцип системности; в) принцип развития. Общая характеристика динамических процессов в малой группе. Содержание термина "групповая динамика".

ПР12. Лидерство и руководство в малых группах, понятийные сходства и различия. Теории происхождения лидерства: "теория черт", "ситуационная теория лидерства", "системная теория лидерства". Стили лидерства (руководства) и главные параметры содержательной и формальной сторон "авторитетного", "демократического" и "либерально-попустительского" стилей. Процесс, принятия группового решения (в малой группе). Определение понятия "групповое решение". Эффективность групповой деятельности. Продуктивность труда, удовлетворенность членов группы трудом. Общественная значимость задачи как критерия эффективности деятельности малой группы. Принципы функционирования профессионального коллектива, корпоративные нормы и стандарты; приемы взаимодействия с сотрудниками, выполняющими различные задачи и обязанности.

Самостоятельная работа:

СР06.

1. Группа как развивающаяся система. Классификация групп.
2. Основные социально- психологические характеристики малой группы.
3. Механизмы и этапы развития малой группы.
4. Проблема коллектива в отечественной социальной психологии.
5. Социально-психологические феномены и динамические процессы в малой группе: феномен группового давления, групповая сплоченность, процесс принятия группового решения, проблема лидерства и руководства.

Тема 7. ПСИХОЛОГИЯ БОЛЬШИХ СОЦИАЛЬНЫХ ГРУПП И МАССОВЫХ ДВИЖЕНИЙ.

Понятие большой социальной группы. Типы больших групп. Этнические и религиозные общности, их социально-психологическая сущность. Психологические особенности представителей отдельных общностей, имеющих социальные, этнические, конфессиональные и культурные различия. Необходимость учета и толерантного восприятия социальных, этнических, конфессиональных и культурных различий представителей тех или иных общностей в процессе коллективной профессиональной деятельности. Способы и приемы предотвращения возможных конфликтных ситуаций, возникающих на почве социальных, этнических, конфессиональных и культурных различий членов коллектива. Социально-психологические характеристики регулятивных и культурных социальных институтов. Социально-психологическое содержание и характеристика сути толпы и ее различных видов. Общая характеристика массовых социально-психологических явлений. Главные функции общественного мнения, этапы его формирования и формы проявления. Массовое настроение, проблема появления и распространения слухов, интенсивность их

циркулирования. Способы воздействия на общественное мнение: заражение, внушение, подражание.

Практические занятия

ПР13. Понятие большой социальной группы. Типы больших групп. Этнические и религиозные общности, их социально-психологическая сущность. Психологические особенности представителей отдельных общностей, имеющих социальные, этнические, конфессиональные и культурные различия. Необходимость учета и толерантного восприятия социальных, этнических, конфессиональных и культурных различий представителей тех или иных общностей в процессе коллективной профессиональной деятельности.

ПР14. Способы и приемы предотвращения возможных конфликтных ситуаций, возникающих на почве социальных, этнических, конфессиональных и культурных различий членов коллектива. Социально-психологические характеристики регулятивных и культурных социальных институтов. Социально-психологическое содержание и характеристика сути толпы и ее различных видов. Общая характеристика массовых социально-психологических явлений. Главные функции общественного мнения, этапы его формирования и формы проявления. Массовое настроение, проблема появления и распространения слухов, интенсивность их циркулирования. Способы воздействия на общественное мнение: заражение, внушение, подражание.

Самостоятельная работа:

СР07.

1. Проблема больших социальных групп в социальной психологии.
2. Социально- психологическая характеристика организованных социальных групп, стихийных групп, массовых движений.
3. Социальные классы.
4. Психологические особенности этнических групп.
5. Стихийные группы и массовые движения.

Тема 8. ПОНЯТИЕ ЛИЧНОСТИ В СОЦИАЛЬНОЙ ПСИХОЛОГИИ. ПРИКЛАДНАЯ СОЦИАЛЬНАЯ ПСИХОЛОГИЯ.

Различные подходы к описанию и пониманию личности в социальной психологии. Три главные составляющие в структуре проявлений личности: 1) индивид; 2) персона; 3) индивидуальность. Понятия "человека", "индивида", "личности", "индивидуальности". Фокус проблемы личности в социальной психологии. Концепция трех возможных аспектов исследования личности (по В.А. Петровскому). Понимание личности как взаимодействующего и общающегося субъекта. Зависимость формирования определенных качеств личности от "качества" групп, в которых осуществляется процесс социализации и в которых актуально разворачивается ее деятельность. Сущность процессов, где разворачивается межличностное сопряжение и оценивание: 1) Интериоризация; 2) социальное сравнение; 3) самоатрибуция; 4) смысловая интерпретация жизненного переживания (по И. С. Кону). Понятие социализации, его сущность. Длительность периода социализации. Стадии развития личности в процессе социализации (адаптация, индивидуализация, интеграция). Механизмы социализации. Ресоциализация. Понятие социально-психологической компетентности. Коммуникативная, перцептивная (когнитивная) компетентность. Уровни социально - психологической компетентности. Факторы определяющие социально - психологическую компетентность.

Предмет социально-психологической диагностики. Классификация методик социально- психологической диагностики по различным основаниям. Направления социально-психологического консультирования. Задачи и этапы социально-психологического кон-

сультирования. Использование социологических методов изучения общественного мнения, социальных групп в рамках социальной психологии.

Практические занятия

ПР15. Различные подходы к описанию и пониманию личности в социальной психологии. Три главные составляющие в структуре проявлений личности: 1) индивид; 2) персона; 3) индивидуальность. Понятия "человека", "индивида", "личности", "индивидуальности". Фокус проблемы личности в социальной психологии. Концепция трех возможных аспектов исследования личности (по В.А. Петровскому). Понимание личности как взаимодействующего и общающегося субъекта. Зависимость формирования определенных качеств личности от "качества" групп, в которых осуществляется процесс социализации и в которых актуально разворачивается ее деятельность.

ПР16. Сущность процессов, где разворачивается межличностное сопряжение и оценивание: 1) Интериоризация; 2) социальное сравнение; 3) самоатрибуция; 4) смысловая интерпретация жизненного переживания (по И. С. Кону). Понятие социализации, его сущность. Длительность периода социализации. Стадии развития личности в процессе социализации (адаптация, индивидуализация, интеграция). Механизмы социализации. Ресоциализация. Понятие социально-психологической компетентности. Коммуникативная, перцептивная (когнитивная) компетентность. Уровни социально - психологической компетентности. Факторы определяющие социально - психологическую компетентность.

Самостоятельная работа:

СР08.

1. Социально-психологические особенности личности. Феномены социализации.
2. Понятие социализации. Содержание процесса социализации. Механизмы социализации. Факторы социализации. Стадии процесса социализации. Институты социализации.
3. Феноменология развития личности. Разностороннее развитие личности.
4. Гуманизация и смыслообразование личности. Развитие личности в системе межличностных отношений.
5. Психоаналитические теории развития личности.
6. Бихевиористические теории развития личности.
7. Гуманистические теории личности.
8. Перспектива исследования личности в социальной психологии.
9. Социально-психологическая диагностика личности в коллективе.
10. Методы социально-психологической диагностики личности.
11. Методы социально-психологической диагностики коллектива.
12. Социально-психологический тренинг.
13. Методы разрешения конфликтных ситуаций в различных областях социальной жизни.

4. ПЕРЕЧЕНЬ УЧЕБНОЙ ЛИТЕРАТУРЫ, ИНФОРМАЦИОННЫХ РЕСУРСОВ И ТЕХНОЛОГИЙ

4.1. Учебная литература

1. Социальная психология [Электронный ресурс]: учебник/ Т.В. Бендас [и др.].— Электрон. текстовые данные.— Оренбург: Оренбургский государственный университет, ЭБС

- АСВ, 2015.— 355 с.— Режим доступа: <http://www.iprbookshop.ru/52332.html>.— ЭБС «IPRbooks»
2. Семенова Л.Э. Социальная психология [Электронный ресурс]: учебно-методическое пособие/ Семенова Л.Э.— Электрон. текстовые данные.— Саратов: Вузовское образование, 2015.— 123 с.— Режим доступа: <http://www.iprbookshop.ru/40187.html>.— ЭБС «IPRbooks»
3. Хьюстон М. Введение в социальную психологию. Европейский подход [Электронный ресурс]: учебник для студентов вузов/ Хьюстон М., Штрёбе В.— Электрон. текстовые данные.— М.: ЮНИТИ-ДАНА, 2015.— 622 с.— Режим доступа: <http://www.iprbookshop.ru/52661>.— ЭБС «IPRbooks», по паролю
4. Социология, психология, право [Электронный ресурс]: тематический словарь/ Н.Г. Милорадова [и др.].— Электрон. текстовые данные.— М.: Московский государственный строительный университет, Ай Пи Эр Медиа, ЭБС АСВ, 2015.— 100 с.— Режим доступа: <http://www.iprbookshop.ru/30034>.— ЭБС «IPRbooks», по паролю
5. Рот Ю. Межкультурная коммуникация. Теория и тренинг [Электронный ресурс]: учебно-методическое пособие/ Рот Ю., Коптельцева Г.— Электрон. текстовые данные.— М.: ЮНИТИ-ДАНА, 2015.— 223 с.— Режим доступа: <http://www.iprbookshop.ru/52663>.— ЭБС «IPRbooks», по паролю
6. Емельянова Т.П. Социальные представления [Электронный ресурс]: история, теория и эмпирические исследования/ Емельянова Т.П.— Электрон. текстовые данные.— М.: Институт психологии РАН, 2016.— 480 с.— Режим доступа: <http://www.iprbookshop.ru/51964>.— ЭБС «IPRbooks», по паролю
7. Порядина В.Л. Основы научных исследований в управлении социально-экономическими системами [Электронный ресурс]: учебное пособие/ Порядина В.Л., Баркалов С.А., Лихачева Т.Г.— Электрон. текстовые данные.— Воронеж: Воронежский государственный архитектурно-строительный университет, ЭБС АСВ, 2015.— 262 с.— Режим доступа: <http://www.iprbookshop.ru/55054>.— ЭБС «IPRbooks», по паролю
8. Тужикова Е.С. Социально-психологические особенности групп [Электронный ресурс]: учебно-методическое пособие/ Тужикова Е.С.— Электрон. текстовые данные.— СПб.: Российский государственный педагогический университет им. А.И. Герцена, 2016.— 48 с.— Режим доступа: <http://www.iprbookshop.ru/51701>.— ЭБС «IPRbooks», по паролю
9. Социология [Электронный ресурс]: учебное пособие/ А.А. Акмалова [и др.].— Электрон. текстовые данные.— М.: Институт законодательства и сравнительного правоведения при Правительстве Российской Федерации, Юриспруденция, 2014.— 414 с.— Режим доступа: <http://www.iprbookshop.ru/23038>.— ЭБС «IPRbooks», по паролю

4.2. Интернет-ресурсы, в том числе современные профессиональные базы данных и информационные справочные системы

- Университетская информационная система «РОССИЯ» <https://uisrussia.msu.ru>
- Справочно-правовая система «Консультант+» <http://www.consultant-urist.ru>
- Справочно-правовая система «Гарант» <http://www.garant.ru>
- База данных Web of Science <https://apps.webofknowledge.com/>
- База данных Scopus <https://www.scopus.com>
- Портал открытых данных Российской Федерации <https://data.gov.ru>
- База открытых данных Министерства труда и социальной защиты РФ <https://rosmintrud.ru/opendata>
- База данных Научной электронной библиотеки eLIBRARY.RU <https://elibrary.ru/>
- База данных профессиональных стандартов Министерства труда и социальной защиты РФ <http://profstandart.rosmintrud.ru/obshchiy-informatsionnyy-blok/natsionalnyy-reestr-professionalnykh-standartov/>

Базы данных Министерства экономического развития РФ <http://www.economy.gov.ru>

База открытых данных Росфинмониторинга <http://www.fedsfm.ru/opendata>

Электронная база данных «Издательство Лань» <https://e.lanbook.com>

Электронная библиотечная система «IPRbooks» <http://www.iprbookshop.ru>

База данных «Электронно-библиотечная система «ЭБС ЮРАЙТ» <https://www.biblio-online.ru>

База данных электронно-библиотечной системы ТГТУ <http://elib.tstu.ru>

Федеральная государственная информационная система «Национальная электронная библиотека» <https://нэб.пф>

Национальный портал онлайн обучения «Открытое образование» <https://openedu.ru>

Электронная база данных "Polpred.com Обзор СМИ" <https://www.polpred.com>

Официальный сайт Федерального агентства по техническому регулированию и метрологии <http://protect.gost.ru/>

Ресурсы электронной информационно-образовательной среды университета представлены в локальном нормативном акте «Положение об электронной информационно-образовательной среде Тамбовского государственного технического университета».

Электронные образовательные ресурсы, к которым обеспечен доступ обучающихся, в т.ч. приспособленные для использования инвалидами и лицами с ограниченными возможностями здоровья, приведены на официальном сайте университета в разделе «Университет»-«Сведения об образовательной организации»-«Материально-техническое обеспечение и оснащённость образовательного процесса».

Сведения о лицензионном программном обеспечении, используемом в образовательном процессе, представлены на официальном сайте университета в разделе «Образование»-«Учебная работа»-«Доступное программное обеспечение».

5. МЕТОДИЧЕСКИЕ УКАЗАНИЯ ДЛЯ ОБУЧАЮЩИХСЯ ПО ОСВОЕНИЮ ДИСЦИПЛИНЫ

Общая характеристика учебных занятий. Основным методом изучения курса является лекционно-практический, сочетающий лекции, семинары и самостоятельную работу обучающихся с учебной, научной и другой рекомендуемой преподавателем литературой.

Лекционные занятия носят проблемно-объяснительный характер. Студенты должны хорошо усвоить содержание лекций и ознакомиться с рекомендованной литературой. Необходимо убедиться в творческом осмыслении курса, проверить способность студентов определить главное в текстовых материалах, экстраполировать усвоенную методику анализа на исследование новых ситуаций. Рекомендуются в качестве инструментов исследования проблем курса компаративный и системный подходы.

Важное место в успешном овладении курсом принадлежит семинарским занятиям, которые являются основными формами закрепления и промежуточного контроля знаний, полученных на лекционных занятиях и в процессе самостоятельной работы. Семинарские занятия направлены на активизацию работы обучающихся в течение учебного периода, формирование и развитие потребности в инновационном подходе к индивидуальной самореализации в ходе овладения данным курсом и другими дисциплинами учебного плана. На консультациях, проводимых преподавателем в рамках тематики учебной дисциплины, студент получает исчерпывающие ответы на хорошо продуманные и четко сформулированные вопросы, которые оказались недостаточно усвоенными в ходе лекций и самостоятельной работы.

Выступление на практическом занятии представляет собой устный ответ студента на заранее поставленные вопросы на предыдущем занятии и подготовленные на основании указанной преподавателем литературы. В ответе должны быть представлены общетеоретические и практические аспекты рассматриваемого вопроса, различные точки зрения. Выступление не должно представлять собой пересказ учебного пособия или статьи. Оценивается умение студента выступать перед аудиторией. Представленный материал должен рассказываться, а не полностью прочитываться.

Отказ отвечать, ссылка на неготовность или незнание материала оценивается минусовой оценкой. При оценке работы студента на практическом занятии следует учитывать не только его выступление, но и иное участие, а именно вопросы к выступающему по плану семинара, дополнение к выступлению по плану семинара, оппонирование по сообщенному докладу (происходит при обсуждении сообщений и не ограничивается теми или иными вопросами к докладчику, а включает в себя высказывание собственного мнения, обоснование и защиту его).

Выступление с докладом. Одним из важнейших элементов практической деятельности является публичное выступление, навыки которого должны формироваться при освоении учебной дисциплины. Помимо навыков ораторского искусства для успешного публичного выступления требуются глубокие знания по теме выступления. Студенты получают задание выступить в течение 5-10 минут с докладом на определенную тему. Рекомендуется студентам готовить презентационный материал, иллюстрирующий докладываемый материал. Целесообразно также включение в выступление элементов диалога в виде ответов на вопросы.

Групповая дискуссия - это вид методов активного социально-психологического обучения, основанных на организационной коммуникации в процессе решения учебно-профессиональных задач. Это методы, дающие возможность путем использования в процессе публичного спора системы, логически обоснованных доводов воздействовать на мнения, позиции и установки участников дискуссии.

В качестве объекта дискуссионного обсуждения мог выступать не только специально сформулированные проблемы, но и случаи (казусы, или кейсы) из профессиональной практики. По результатам дискуссии подводятся итоги, преподавателем анализируются выводы, к которым пришли студенты, подчеркиваются основные моменты правильного понимания проблемы, показывается ложность, ошибочность высказываний, несостоятельность отдельных позиций по конкретным вопросам темы спора. Преподавателем оценивается содержание речей, точность выражения мыслей, глубину и научность аргументов, правильность употребления понятий, умение отвечать на поставленные вопросы, применять различные средства полемики.

Выполнение практических заданий представляет собой активный метод практической деятельности, в процессе которой студенты должны проанализировать ситуацию, разобраться в сути проблемы, предложить возможные решения и выбрать лучшее из них. Практические задания базируются на реальном фактическом материале, или же приближены к реальной ситуации.

В ходе *самостоятельной работы* обучающиеся закрепляют и наращивают изученный на лекциях материал и осуществляют подготовку к семинарским и практическим занятиям. Самостоятельная работа предполагает самостоятельное ознакомление, изучение и закрепление обучающимися теоретических и практических положений изученных в ходе лекций тем, дополнение лекционного материала положениями из рекомендованной литературы. Специфика самостоятельной работы состоит в том, что предлагаемые вопросы сопряжены с соответствующими темами специальной дисциплины и способствуют расширению знаний обучающихся по тем или иным теоретическим аспектам социологии управления. Результаты самостоятельной работы студентов представляются как в процессе изучения специальной дисциплины (в виде инициативных дополнений к вопросам семинаров).

Самостоятельная работа может осуществляться в читальном зале библиотеки ТГТУ, библиотеках города и дома в часы, предусмотренные для самостоятельной работы.

Планирование и организация времени, необходимого для изучения дисциплины. Важным условием успешного освоения дисциплины является создание Вами системы правильной организации труда, позволяющей распределить учебную нагрузку равномерно в соответствии с графиком образовательного процесса. Большую помощь в этом может оказать составление плана работы на семестр, месяц, неделю, день. Его наличие позволит подчинить свободное время целям учебы, трудиться более успешно и эффективно. С вечера всегда надо распределять работу на завтрашний день. В конце каждого дня целесообразно подвести итог работы: тщательно проверить, все ли выполнено по намеченному плану, не было ли каких-либо отступлений, а если были, по какой причине они произошли. Нужно осуществлять самоконтроль, который является необходимым условием Вашей успешной учебы. Если что-то осталось невыполненным, необходимо изыскать время для завершения этой части работы, не уменьшая объема недельного плана. Все задания к практическим занятиям, а также задания, вынесенные на самостоятельную работу, рекомендуется выполнять непосредственно после соответствующей темы лекционного курса, что способствует лучшему усвоению материала, позволяет своевременно выявить и устранить «пробелы» в знаниях, систематизировать ранее пройденный материал, на его основе приступить к овладению новыми знаниями и навыками.

Система университетского обучения основывается на рациональном сочетании нескольких видов учебных занятий (в первую очередь, лекций и практических занятий), работа на которых обладает определенной спецификой.

Подготовка к лекциям.

Знакомство с дисциплиной происходит уже на первой лекции, где от Вас требуется не просто внимание, но и самостоятельное оформление конспекта. При работе с конспектом лекций необходимо учитывать тот фактор, что одни лекции дают ответы на конкретные вопросы темы, другие – лишь выявляют взаимосвязи между явлениями, помогая сту-

денту понять глубинные процессы развития изучаемого предмета как в истории, так и в настоящее время.

Конспектирование лекций – сложный вид вузовской аудиторной работы, предполагающий интенсивную умственную деятельность студента. Конспект является полезным тогда, когда записано самое существенное и сделано это Вами. Не надо стремиться записать дословно всю лекцию. Целесообразно вначале понять основную мысль, излагаемую лектором, а затем записать ее. Желательно запись осуществлять на одной странице листа или оставляя поля, на которых позднее, при самостоятельной работе с конспектом, можно сделать дополнительные записи, отметить непонятные места.

Конспект лекции лучше подразделять на пункты, соблюдая красную строку. Этому в большой степени будут способствовать вопросы плана лекции, предложенные преподавателям. Следует обращать внимание на акценты, выводы, которые делает лектор, отмечая наиболее важные моменты в лекционном материале замечаниями «важно», «хорошо запомнить» и т.п. Можно делать это и с помощью разноцветных маркеров или ручек, подчеркивая термины и определения.

Целесообразно разработать собственную систему сокращений, аббревиатур и символов. Однако при дальнейшей работе с конспектом символы лучше заменить обычными словами для быстрого зрительного восприятия текста.

Работая над конспектом лекций, всегда необходимо использовать не только учебник, но и ту литературу, которую дополнительно рекомендовал лектор. Именно такая серьезная, кропотливая работа с лекционным материалом позволит глубоко овладеть теоретическим материалом.

Подготовка к практическим занятиям.

Подготовку к каждому практическому занятию необходимо начать с ознакомления с планом практического занятия, который отражает содержание предложенной темы. Тщательное продумывание и изучение вопросов плана основывается на проработке текущего материала лекции, а затем изучения обязательной и дополнительной литературы, рекомендованной к данной теме. Все новые понятия по изучаемой теме необходимо выучить наизусть и внести в глоссарий, который целесообразно вести с самого начала изучения курса.

Результат такой работы должен проявиться в способности свободно ответить на теоретические вопросы практикума, выступать и участвовать в коллективном обсуждении вопросов изучаемой темы, правильно выполнять практические задания и контрольные работы.

В процессе подготовки к практическим занятиям необходимо обратить особое внимание на самостоятельное изучение рекомендованной литературы. При всей полноте конспектирования лекции в ней невозможно изложить весь материал из-за лимита аудиторных часов. Поэтому самостоятельная работа с учебниками, учебными пособиями, научной, справочной литературой, материалами периодических изданий и Интернета является наиболее эффективным методом получения дополнительных знаний, позволяет значительно активизировать процесс овладения информацией, способствует более глубокому усвоению изучаемого материала, формирует у студента определенное отношение к конкретной проблеме. Изучение основной и дополнительной литературы, периодики, интернет-источников помогут в подготовке и к инновационным, интерактивным формам занятий – например, деловой игре, формат которой обеспечивает более высокий уровень вовлеченности и мотивации участников, чем классические формы обучения, что способствует быстрому и качественному усвоению материала.

6. МАТЕРИАЛЬНО-ТЕХНИЧЕСКОЕ ОБЕСПЕЧЕНИЕ

По всем видам учебной деятельности в рамках дисциплины используются аудитории, оснащенные необходимым специализированным оборудованием.

Наименование специальных помещений	Оснащенность специальных помещений	Перечень лицензионного программного обеспечения / Реквизиты подтверждающего документа
учебные аудитории для проведения занятий лекционного типа	Мебель: учебная мебель Технические средства обучения: экран, проектор, компьютер	MS Office, Windows / Корпоративные академические лицензии бессрочные Microsoft Open License №47425744, 48248803, 41251589, 46314939, 44964701, 43925361, 45936776, 47425744, 41875901, 41318363, 60102643
учебные аудитории для проведения занятий семинарского типа, групповых и индивидуальных консультаций, текущего контроля и промежуточной аттестации	Мебель: учебная мебель Технические средства обучения: экран, проектор, компьютер	

Для самостоятельной работы обучающихся предусмотрены помещения, укомплектованные специализированной мебелью, оснащенные компьютерной техникой с возможностью подключения к сети «Интернет» и обеспечением доступа в электронную информационно-образовательную среду университета.

Наименование помещений для самостоятельной работы обучающихся	Оснащенность помещений для самостоятельной работы обучающихся	Перечень лицензионного программного обеспечения / Реквизиты подтверждающего документа
Помещение для самостоятельной работы обучающихся (читальный зал Научной библиотеки)	Мебель: учебная мебель Комплект специализированной мебели: компьютерные столы Оборудование: компьютерная техника с подключением к информационно-коммуникационной сети «Интернет» и доступом в электронную информационно-образовательную среду образовательной организации, веб-камеры, коммуникационное оборудование, обеспечивающее доступ к сети интернет (проводное соединение и беспроводное соединение по технологии Wi-Fi)	Microsoft Windows 7 pro Лицензия №49487340 Microsoft Office2007 Лицензия №49487340
Помещение для самостоятельной работы обучающихся (ауд. 333/А)	Мебель: учебная мебель Комплект специализированной мебели: компьютерные столы Оборудование: компьютерная техника с подключением к информационно-коммуникационной сети «Интернет» и доступом в электронную информационно-образовательную среду образовательной организации, веб-камеры, коммуникационное оборудование, обеспечивающее доступ к сети интернет (проводное соединение и беспроводное соединение по технологии Wi-Fi)	Microsoft Windows XP Лицензия №44964701 Microsoft Office 2007 Лицензия №44964701

7. ТЕКУЩИЙ КОНТРОЛЬ УСПЕВАЕМОСТИ И ПРОМЕЖУТОЧНАЯ АТТЕСТАЦИЯ

Проверка достижения результатов обучения по дисциплине осуществляется в рамках текущего контроля успеваемости и промежуточной аттестации.

7.1. Текущий контроль успеваемости

Текущий контроль успеваемости включает в себя мероприятия по оцениванию выполнения заданий на практических занятиях, заданий для самостоятельной работы. Мероприятия текущего контроля успеваемости приведены в таблице 7.1.

Таблица 7.1 – Мероприятия текущего контроля успеваемости

Обозначение	Наименование	Форма контроля
1	2	3
ПР07	Интерактивная сторона общения как условный термин для обозначения характеристики компонентов общения во взаимосвязи с взаимодействием людей и непосредственной организацией их совместной деятельности	Опрос
ПР08	Основные стили взаимодействия	Опрос
СР08	Методы разрешения конфликтных ситуаций в различных областях социальной жизни	Опрос
ПР11	Определение малой группы и ее граница. Классификация малых групп: первичные и вторичные, формальные и неформальные, группы членства и референтные группы. Методологические принципы исследования малых групп: а) принцип деятельности; б) принцип системности; в) принцип развития. Общая характеристика динамических процессов в малой группе. Содержание термина "групповая динамика".	Опрос
ПР12	Лидерство и руководство в малых группах, понятийные сходства и различия. Теории происхождения лидерства: "теория черт", "ситуационная теория лидерства", "системная теория лидерства". Стили лидерства (руководства) и главные параметры содержательной и формальной сторон "авторитетного", "демократического" и "либерально-попустительского" стилей. Процесс, принятия группового решения (в малой группе).	Опрос
ПР14	Способы и приемы предотвращения возможных конфликтных ситуаций, возникающих на почве социальных, этнических, конфессиональных и культурных различий членов коллектива. Социально-психологические характеристики регулятивных и культурных социальных институтов.	Опрос
ПР15	Понимание личности как взаимодействующего и общающегося субъекта. Зависимость формирования определенных качеств личности от "качества" групп, в которых осуществляется процесс социализации и в которых актуально разворачивается ее деятельность.	Опрос

--	--	--

7.2. Промежуточная аттестация

Формы промежуточной аттестации по дисциплине приведены в таблице 7.2.

Таблица 7.2 – Формы промежуточной аттестации

Обоз- начение	Форма отчетности	Очная
Зач01	Зачет	2 семестр

8. ФОНД ОЦЕНОЧНЫХ СРЕДСТВ

8.1. Оценочные средства

Оценочные средства соотнесены с результатами обучения по дисциплине и индикаторами достижения компетенций.

ИД-1 (УК-3) Знать приемы и нормы социального взаимодействия в командной работе; основные понятия и методы конфликтологии, технологии межличностной и групповой коммуникации в деловом взаимодействии

Результаты обучения	Контрольные мероприятия
Знает приемы и нормы социального взаимодействия в командной работе	ПР07, Зач01
Знает основные понятия и методы конфликтологии	ПР14, СР08, Зач01
Знает технологии межличностной и групповой коммуникации в деловом взаимодействии	ПР15, Зач01

ИД-2 (УК-3) Уметь устанавливать и поддерживать контакты, обеспечивающие успешную работу в коллективе; реализовать свою роль, учитывая особенности поведения других членов команды

Результаты обучения	Контрольные мероприятия
Умеет устанавливать и поддерживать контакты, обеспечивающие успешную работу в коллективе	ПР11, Зач01
Умеет реализовать свою роль, учитывая особенности поведения других членов команды	ПР12, Зач01

ИД-3 (УК-3) Владеть приемами и навыками социального взаимодействия в команде, реализуя в ней свою роль для достижения заданного результата

Результаты обучения	Контрольные мероприятия
Владеет приемами и навыками социального взаимодействия в команде, реализуя в ней свою роль для достижения заданного результата	ПР08, Зач01

Задания к опросу ПР07.

1. Интерактивная сторона общения как условный термин для обозначения характеристики компонентов общения во взаимосвязи с взаимодействием людей и непосредственной организацией их совместной деятельности.

2. Взаимодействие как организация совместной деятельности. Теории описания структуры социального взаимодействия (М. Вебер, Т. Парсонс, Э. Берн и др.).

3. Трансактный анализ, его особенности и практическое значение для достижения эффективного взаимодействия.

4. Основные стили взаимодействия.

Задания к опросу ПР08.

1. Межличностное взаимодействие в структуре совместной деятельности.

2. Функционально-ролевая дифференциация.

3. Эффективность групповой и индивидуальной деятельности.

4. Типы и стратегии взаимодействия.

5. Механизмы взаимодействия с людьми.

Задания к опросу СР08.

1. Социально-психологические особенности личности.
2. Феномены социализации.
3. Понятие социализации. Содержание процесса социализации.
4. Механизмы социализации. Факторы социализации.
5. Стадии процесса социализации. Институты социализации.
6. Методы разрешения конфликтных ситуаций в различных областях социальной жизни

Задания к опросу ПР11.

1. Определение малой группы и ее граница.
2. Классификация малых групп: первичные и вторичные, формальные и неформальные, группы членства и референтные группы.
3. Методологические принципы исследования малых групп: а) принцип деятельности; б) принцип системности; в) принцип развития. Общая характеристика динамических процессов в малой группе.
4. Содержание термина "групповая динамика".

Задания к опросу ПР12.

1. Лидерство и руководство в малых группах, понятийные сходства и различия.
2. Теории происхождения лидерства: "теория черт", "ситуационная теория лидерства", "системная теория лидерства".
3. Стили лидерства (руководства) и главные параметры содержательной и формальной сторон "авторитетного", "демократического" и "либерально-попустительского" стилей.
4. Процесс, принятия группового решения (в малой группе).

Задания к опросу ПР14.

1. Способы и приемы предотвращения возможных конфликтных ситуаций, возникающих на почве социальных, этнических, конфессиональных и культурных различий членов коллектива.
2. Социально-психологические характеристики регулятивных и культурных социальных институтов.
3. Социально-психологическое содержание и характеристика сути толпы и ее различных видов.
4. Общая характеристика массовых социально-психологических явлений. Главные функции общественного мнения, этапы его формирования и формы проявления.
5. Массовое настроение, проблема появления и распространения слухов, интенсивность их циркулирования.
6. Способы воздействия на общественное мнение: заражение, внушение, подражание.

Задания к опросу ПР15.

1. Социально-психологические особенности личности.
2. Понятие социализации. Содержание процесса социализации. Механизмы социализации. Факторы социализации.
3. Стадии процесса социализации. Институты социализации.
4. Феноменология развития личности. Разностороннее развитие личности.
5. Развитие личности в системе межличностных отношений.
6. Психологические теории развития личности.

7. Бихевиористические теории развития личности.
8. Гуманистические теории личности.

Теоретические вопросы к зачету Зач01

1. Социальная психология как отрасль социального научного знания. Специфическое место социальной психологии в системе научно-образовательных дисциплин.
2. Микро- и макросреда как условие приобретения человеком основных социально-психологических черт.
3. Подходы к вопросу о предмете, структуре, функциях социальной психологии. Границы социально-психологического знания.
4. Главные структурные разделы социальной психологии. Тесная связь и отличие этой дисциплины по отношению к другим отраслям общей психологии и социологии.
5. Первый период (этап), непосредственно предшествующий возникновению социальной психологии (середина XIX в.). Значение издания журнала Х. Штейнталя и М. Лацаруса "Психология народов и языкознание" для зарождения эмпирико-описательной социальной психологии.
6. Появление первых социально- психологических концепций (в Германии - "психология народов" М. Лацаруса, Х. Штейнталя, В. Вундта; во Франции и Италии - "психология масс" в исследованиях Г. Тардта, Г. Лебона, С. Сигеле и др.).
7. Второй этап в генезисе социальной психологии: "Теория инстинктов социального поведения" в трудах У. Мак-Дугала, Э. Росса; их книги "Введение в социальную психологию" и "Социальная психология".
8. Социально-психологический аспект произведений Г. Зиммеля, Ч. Кули, З. Фрейда и др.
9. Третий этап развития западной социальной психологии.
10. Компоненты и средства общения. Стороны общения: коммуникативная, интерактивная, перцептивная, их особенности.
11. Специфика обмена информацией в коммуникативном процессе. Общение как способ объединения индивидов и их развития.
12. Разнообразие форм и видов общения: прямое и косвенное, непосредственное и опосредованное, вербальное (словесное) и невербальное, межличностное и массовое, межперсональное и ролевое общение и др.
13. Многофункциональность общения. Его основные функции: прагматическая, формирующая, подтверждения, организации и поддержания межличностных отношений, внутри личностная и др.
14. Типы межличностного общения: императивное, манипулятивное, диалогическое. Понятие коммуникации как процесс обмена информацией.
15. Особенности коммуникации между людьми. Элементы модели коммуникативного процесса. Позиции коммуникатора во время коммуникационного процесса: открытая, отстраненная, закрытая. Их главные определители.
16. Интерактивная сторона общения как условный термин для обозначения характеристики компонентов общения во взаимосвязи с взаимодействием людей и непосредственной организацией их совместной деятельности.
17. Взаимодействие как организация совместной деятельности. Теории описания структуры социального взаимодействия (М. Вебер, Т. Парсонс, Э. Берн и др.). Трансактный анализ, его особенности и практическое значение для достижения эффективного взаимодействия.
18. Основные стили взаимодействия.
19. Понятие, структура и механизмы социальной перцепции.

20. Межличностное восприятие, его место среди других процессов социальной перцепции и особенности его содержания.
21. Варианты социально-перцептивных процессов. Механизмы взаимопонимания в процессе общения. Идентификация, рефлексия и их содержательное значение.
22. Содержание и эффекты межличностного восприятия. "Эффекты" при восприятии людьми друг друга: "эффект ореола" ("галоэффект"), "эффект новизны и первичности", "эффект стереотипизации". Их существенные особенности и роль.
23. Точность межличностной перцепции.
24. Обратная связь - как фактор повышения точности восприятия другого человека через коррекцию образа и прогноз поведения партнера по общению.
25. Каузальная атрибуция как особая отрасль социальной психологии, ее характер, значение, основные функции и роль в межличностной перцепции.
26. Определение малой группы и ее граница. Классификация малых групп: первичные и вторичные, формальные и неформальные, группы членства и референтные группы.
27. Методологические принципы исследования малых групп: а) принцип деятельности; б) принцип системности; в) принцип развития. Общая характеристика динамических процессов в малой группе.
28. Содержание термина "групповая динамика". Лидерство и руководство в малых группах, понятийные сходства и различия.
29. Теории происхождения лидерства: "теория черт", "ситуационная теория лидерства", "системная теория лидерства". Стили лидерства (руководства) и главные параметры содержательной и формальной сторон "авторитетного", "демократического" и "либерально-попустительского" стилей.
30. Процесс, принятия группового решения (в малой группе). Определение понятия "групповое решение". Эффективность групповой деятельности. Продуктивность труда, удовлетворенность членов группы трудом.
31. Общественная значимость задачи как критерия эффективности деятельности малой группы.
32. Принципы функционирования профессионального коллектива, корпоративные нормы и стандарты; приемы взаимодействия с сотрудниками, выполняющими различные задачи и обязанности.
33. Понятие большой социальной группы. Типы больших групп. Этнические и религиозные общности, их социально-психологическая сущность.
34. Психологические особенности представителей отдельных общностей, имеющих социальные, этнические, конфессиональные и культурные различия. Необходимость учета и толерантного восприятия социальных, этнических, конфессиональных и культурных различий представителей тех или иных общностей в процессе коллективной профессиональной деятельности.
35. Способы и приемы предотвращения возможных конфликтных ситуаций, возникающих на почве социальных, этнических, конфессиональных и культурных различий членов коллектива.
36. Социально-психологическое содержание и характеристика сути толпы и ее различных видов. Общая характеристика массовых социально-психологических явлений.
37. Главные функции общественного мнения, этапы его формирования и формы проявления.
38. Массовое настроение, проблема появления и распространения слухов, интенсивность их циркулирования. Способы воздействия на общественное мнение: заражение, внушение, подражание.

39. Различные подходы к описанию и пониманию личности в социальной психологии. Три главные составляющие в структуре проявлений личности: 1) индивид; 2) персона; 3) индивидуальность.
40. Понятия "человека", "индивида", "личности", "индивидуальности".
41. Понимание личности как взаимодействующего и общающегося субъекта.
42. Зависимость формирования определенных качеств личности от "качества" групп, в которых осуществляется процесс социализации и в которых актуально разворачивается ее деятельность.
43. Сущность процессов, где разворачивается межличностное сопряжение и оценивание: 1) Интериоризация; 2) социальное сравнение; 3) самоатрибуция; 4) смысловая интерпретация жизненного переживания (по И. С. Кону).
44. Понятие социализации, его сущность. Длительность периода социализации. Стадии развития личности в процессе социализации (адаптация, индивидуализация, интеграция). Механизмы социализации. Ресоциализация. Понятие социально-психологической компетентности.
45. Коммуникативная, перцептивная (когнитивная) компетентность. Уровни социально-психологической компетентности. Факторы определяющие социально-психологическую компетентность.

8.2. Критерии и шкалы оценивания

Каждое мероприятие текущего контроля успеваемости оценивается по шкале «зачтено», «не зачтено».

Оценка «зачтено» выставляется обучающемуся при выполнении всех указанных показателей (Таблица 8.1), допускаются несущественные неточности в изложении и оформлении материала

При невыполнении хотя бы одного из показателей выставляется оценка «не зачтено».

Таблица 8.1 – Критерии оценивания мероприятий текущего контроля успеваемости

Наименование, обозначение	Показатель
Опрос	даны правильные ответы не менее чем на 50% заданных вопросов

При оценивании результатов обучения по дисциплине в ходе промежуточной аттестации используются следующие критерии и шкалы.

Зачет (Зач01).

Задание состоит из 2 теоретических вопросов.

Время на подготовку: 45 минут.

Оценка «зачтено» выставляется обучающемуся, если он знает программный материал, грамотно и по существу излагает его, не допуская существенных неточностей в ответах на вопросы.

Оценка «не зачтено» выставляется обучающемуся, который не знает значительной части программного материала, допускает существенные ошибки в ответах на вопросы.

Результат обучения по дисциплине считается достигнутым при получении обучающимся оценки «зачтено», «удовлетворительно», «хорошо», «отлично» по каждому из контрольных мероприятий, относящихся к данному результату обучения.

МИНИСТЕРСТВО НАУКИ И ВЫСШЕГО ОБРАЗОВАНИЯ РОССИЙСКОЙ ФЕДЕРАЦИИ
Федеральное государственное бюджетное образовательное учреждение
высшего образования

«Тамбовский государственный технический университет»
(ФГБОУ ВО «ТГТУ»)



УТВЕРЖДАЮ

Директор Технологического института

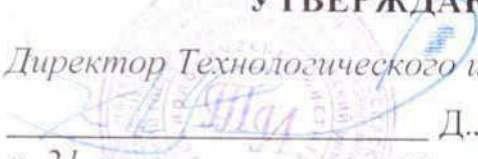
 Д.Л. Полушкин
« 21 » января 2021 г.

РАБОЧАЯ ПРОГРАММА ДИСЦИПЛИНЫ

ФТД.01 История Тамбовского края

(шифр и наименование дисциплины в соответствии с утвержденным учебным планом подготовки)

Направление

21.03.01 Нефтегазовое дело

(шифр и наименование)

Профиль

Технологии и оборудование нефтегазового дела

(наименование профиля образовательной программы)

Формы обучения: очная

Кафедра: «История и философия»

(наименование кафедры)

Составитель:

К.И.Н., доцент
степень, должность

подпись

И. В. Двухжилова
инициалы, фамилия

Заведующий кафедрой

подпись

А. А. Слезин
инициалы, фамилия

Тамбов 2021

1. ПЛАНИРУЕМЫЕ РЕЗУЛЬТАТЫ ОБУЧЕНИЯ ПО ДИСЦИПЛИНЕ И ЕЕ МЕСТО В СТРУКТУРЕ ОПОП

Цель освоения дисциплины – достижение планируемых результатов обучения (таблица 1.1), соотнесенных с индикаторами достижения компетенций и целью реализации ОПОП.

Дисциплина входит в состав части образовательной программы, формируемой участниками образовательных отношений.

Таблица 1.1 – Результаты обучения по дисциплине

Код, наименование индикатора	Результаты обучения по дисциплине
ФК-1 способность анализировать социально значимые проблемы и процессы Тамбовского края; использовать основные методы краеведения при решении социальных и профессиональных задач	
ИД-1 (ФК-1)	знание основных фактов и особенностей исторического развития Тамбовского края и его культуры
	умение анализировать и прогнозировать развитие современных социальных процессов в Тамбовской области
	владение навыками письменного аргументированного изложения собственной точки зрения по проблемам регионального развития
	владение приемами работы с источниками исторического краеведения

Результаты обучения по дисциплине достигаются в рамках осуществления всех видов контактной и самостоятельной работы обучающихся в соответствии с утвержденным учебным планом.

Индикаторы достижения компетенций считаются сформированными при достижении соответствующих им результатов обучения.

2. ОБЪЁМ ДИСЦИПЛИНЫ

Объем дисциплины составляет 2 зачетные единицы.

Ниже приведено распределение общего объема дисциплины (в академических часах) в соответствии с утвержденным учебным планом.

Виды работ	Форма обучения
	Очная
	2 семестр
<i>Контактная работа</i>	17
занятия лекционного типа	16
лабораторные занятия	
практические занятия	
курсовое проектирование	
консультации	
промежуточная аттестация	1
<i>Самостоятельная работа</i>	55
<i>Всего</i>	72

3. СОДЕРЖАНИЕ ДИСЦИПЛИНЫ

Тема 1. Историческое краеведение

1. Предмет, содержание и задачи исторического краеведения.
2. Источники краеведения. Развитие краеведения на Тамбовщине.
3. Выдающиеся тамбовские краеведы.

Тема 2. Археологические культуры на территории Тамбовского края

1. Археология как наука.
2. Поселения первобытных людей в эпоху неолита.
3. Археологические культуры эпохи бронзового века.
4. Оседлые археологические культуры железного века.
5. Культуры кочевых народов железного века на территории.

Тема 3. Тамбовский край в XVII–XVIII вв.

1. Предпосылки колонизации района Дикого поля в XVI-XVII в. Строительство Белгородской засечной черты.
2. Тамбовщина в государственно-административных преобразованиях XVIII века.
3. Социально-экономическое развитие края в XVII–XVIII вв.
4. Социальные и религиозные конфликты XVII–XVIII вв. и Тамбовский край.
5. Культура и быт населения Тамбовщины в XVII–XVIII вв.

Тема 4. Тамбовская губерния в конце XVIII – первой половине XIX в.

1. Социально-экономическое развитие губернии. Социальная структура населения.
2. Тамбовчане в Отечественной войне 1812 г.
3. Декабристы – наши земляки.
4. Общественные и социальные движения в губернии в дореформенный период. Холерный бунт.

Тема 5. Пореформенное развитие Тамбовщины

1. Социально-экономическое развитие губернии.
2. Общественные движения в губернии в дореформенный период. Декабристы – наши земляки.
3. Предложения тамбовских помещиков по освобождению крестьян. Особенности реализации крестьянской реформы на Тамбовщине.
4. Создание земских органов в губернии. Деятельность земских учреждений губернии в 1865-1890 годах.
5. Развитие образования в губернии. Земские школы.
6. Органы городского самоуправления и их роль в развитии городов губернии.
7. Культура края в XIX веке.

Тема 6. Тамбовская губерния начала XX века

1. Социально-экономическое развитие губернии в начале XX века.
2. Крестьянское землевладение и землепользование губернии в условиях столыпинской реформы и Первой Мировой войны.
3. Общественные и политические организации в губернии.
4. Деятельность политических партий.
5. Культура губернии начала XX века.

Тема 7. Тамбовщина на историческом переломе

1. 1917 г. в Тамбовском крае.
2. Тамбовская губерния в первые годы Гражданской войны. Политика «военного коммунизма».
3. Причины «Антоновщины». Движущие силы. Основные этапы восстания.

Тема 8. Тамбовщина в 1920-30-е годы

1. Последствия «военного коммунизма» и Гражданской войны.
2. НЭП.
3. Форсированное строительство социализма в конце 1920-х – 1930-е годы.
4. Изменения в административном устройстве края. Создание Тамбовской области.
5. Культурное строительство в крае.

Тема 9. Тамбовская область в годы Великой Отечественной войны

1. Переход экономики на военные рельсы.
2. Помощь населения области фронту.
3. Деятельность эвакогоспиталей.
4. Мужество и героизм наших земляков на фронтах войны.
5. Изменения в народонаселении края.

Тема 10. Развитие края во второй половине XX века

1. Восстановление и развитие промышленности и сельского хозяйства в послевоенный период.
2. Аграрные эксперименты и их последствия для сельского хозяйства области.
3. Изменения в экономике и общественной жизни в период перестройки (1985-1991).
4. Культура края во второй половине XX в.

Самостоятельная работа:

СР01. Исторический портрет.

Пользуясь рекомендованной литературой и другими источниками подготовить исторический портрет человека любой эпохи в виде доклада. Необходимо показать влияние эпохи на человека и его возможности, оценить вклад персоналий в историю края и страны в целом.

СР02. Подготовка реферата.

Привлекая рекомендованную литературу, этнографические и иные источники подготовить реферат на выбранную и согласованную тему, оформив его в соответствии с предъявляемыми требованиями.

4. ПЕРЕЧЕНЬ УЧЕБНОЙ ЛИТЕРАТУРЫ, ИНФОРМАЦИОННЫХ РЕСУРСОВ И ТЕХНОЛОГИЙ

4.1. Учебная литература

1. Безгин, В. Б. Крестьянская повседневность (традиции конца XIX – начала XX века) [Электронный ресурс]: Монография / В. Б. Безгин. – Тамбов: Издательство ТГТУ, 2004. – Режим доступа: <http://tstu.ru/book/elib/pdf/2004/bezgin.pdf>
2. Бредихин, В. Е. Тамбовская область в годы Великой отечественной войны [Электронный ресурс]. Методические разработки / В.Е. Бредихин. – Тамбов: Издательство ТГТУ, 2007. – 32 с. – Режим доступа: http://tstu.ru/book/elib/pdf/2007/k_Bredixin5.pdf
3. Двухжилова, И. В. История Тамбовского края [Электронный ресурс]. Контрольные работы / И. В. Двухжилова, А. А. Слезин. – Тамбов: Издательство ТГТУ, 2007. – Режим доступа: http://tstu.ru/book/elib/pdf/2007/k_Dvuxjilova1.pdf
4. Двухжилова, И. В. История Тамбовского края [Электронный ресурс]. Методические указания / И. В. Двухжилова, А. А. Слезин. – Тамбов: Издательство ТГТУ, 2002. – Режим доступа: <http://tstu.ru/book/elib/pdf/2002/slezin1.pdf>
5. Двухжилова, И. В. История Тамбовского края с древнейших времён до середины XIX века [Электронный ресурс]. Учебное пособие / И. В. Двухжилова. – Тамбов: Издательство ТГТУ, 2009. – Режим доступа: <http://tstu.ru/book/elib/pdf/2009/dvuzilova-a.pdf>
6. Двухжилова, И. В. История Тамбовского края середины XIX – начала XX в. [Электронный ресурс]. Учебное пособие / И. В. Двухжилова. – Тамбов: Издательство ТГТУ, 2010. – Режим доступа: <http://tstu.ru/book/elib/pdf/2010/dvuxjilova.pdf>
7. Двухжилова, И. В. История Тамбовского края. XX век [Электронный ресурс]: Учебное пособие / И. В. Двухжилова. – Тамбов: Издательство ТГТУ, 2011. – Режим доступа: <http://tstu.ru/book/elib/pdf/2011/dvuhghilova.pdf>
8. Есиков, С. А. Крестьянская община (земельное общество) в общественно-политической и хозяйственной жизни доколхозной деревни в 1920-е годы (на материалах Тамбовской губернии) [Электронный ресурс]. Учебное пособие / С. А. Есиков, М. М. Есикова. – Тамбов: Издательство ФГБОУ ВПО «ТГТУ», 2013. – Режим доступа: <http://tstu.ru/book/elib/pdf/2013/esikov.pdf>
9. Пирожкова, И. Г. Тамбов в Полном собрании законов Российской империи [Электронный ресурс]. Учебное пособие / И. Г. Пирожкова, В. В. Красников. – Тамбов: Издательство ФГБОУ ВПО «ТГТУ», 2013. <http://tstu.ru/book/elib1/exe/2013/pirojkov-1.exe>
10. Савицкая, О. Н. Историческое краеведение: история, теория и практика краеведческих исследований на материалах Нижнего Поволжья и Волго-Донского междуречья [Электронный ресурс]: учебно-методическое пособие / О. Н. Савицкая, А. В. Липатов. – Электрон. текстовые данные. – Волгоград: Волгоградский государственный социально-педагогический университет, «Перемена», 2016. – 85 с. – Режим доступа: <http://www.iprbookshop.ru/44314.html>

4.2. Интернет-ресурсы, в том числе современные профессиональные базы данных и информационные справочные системы

- Университетская информационная система «РОССИЯ» <https://uisrussia.msu.ru>
Справочно-правовая система «Консультант+» <http://www.consultant-urist.ru>
Справочно-правовая система «Гарант» <http://www.garant.ru>
База данных Web of Science <https://apps.webofknowledge.com/>
База данных Scopus <https://www.scopus.com>
Портал открытых данных Российской Федерации <https://data.gov.ru>
База открытых данных Министерства труда и социальной защиты РФ <https://rosmintrud.ru/opendata>

База данных Научной электронной библиотеки eLIBRARY.RU <https://elibrary.ru/>
База данных профессиональных стандартов Министерства труда и социальной защиты РФ <http://profstandart.rosmintrud.ru/obshchiy-informatsionnyy-blok/natsionalnyy-reestr-professionalnykh-standartov/>
Базы данных Министерства экономического развития РФ <http://www.economy.gov.ru>
База открытых данных Росфинмониторинга <http://www.fedsfm.ru/opendata>
Электронная база данных «Издательство Лань» <https://e.lanbook.com>
Электронная библиотечная система «IPRbooks» <http://www.iprbookshop.ru>
База данных «Электронно-библиотечная система «ЭБС ЮРАЙТ» <https://www.biblio-online.ru>
База данных электронно-библиотечной системы ТГТУ <http://elib.tstu.ru>
Федеральная государственная информационная система «Национальная электронная библиотека» <https://нэб.пф>
Национальный портал онлайн обучения «Открытое образование» <https://openedu.ru>
Электронная база данных "Polpred.com Обзор СМИ" <https://www.polpred.com>
Официальный сайт Федерального агентства по техническому регулированию и метрологии <http://protect.gost.ru/>

Ресурсы электронной информационно-образовательной среды университета представлены в локальном нормативном акте «Положение об электронной информационно-образовательной среде Тамбовского государственного технического университета».

Электронные образовательные ресурсы, к которым обеспечен доступ обучающихся, в т.ч. приспособленные для использования инвалидами и лицами с ограниченными возможностями здоровья, приведены на официальном сайте университета в разделе «Университет»-«Сведения об образовательной организации»-«Материально-техническое обеспечение и оснащенность образовательного процесса».

Сведения о лицензионном программном обеспечении, используемом в образовательном процессе, представлены на официальном сайте университета в разделе «Образование»-«Учебная работа»-«Доступное программное обеспечение».

5. МЕТОДИЧЕСКИЕ УКАЗАНИЯ ДЛЯ ОБУЧАЮЩИХСЯ ПО ОСВОЕНИЮ ДИСЦИПЛИНЫ

Подготовка к лекционному занятию включает выполнение всех видов заданий, рекомендованных к каждой лекции.

В ходе лекционных занятий необходимо вести конспектирование учебного материала, обращать внимание на даты, факты, формулировки определений, раскрывающие содержание тех или иных явлений и процессов. Желательно оставить в рабочих конспектах поля, на которых делать пометки из рекомендованной литературы, дополняющие материал прослушанной лекции.

Необходимо задавать преподавателю уточняющие вопросы с целью уяснения теоретических положений, разрешения спорных ситуаций. Целесообразно дорабатывать свой конспект лекции, делая в нем соответствующие записи из литературы, рекомендованной преподавателем и предусмотренной учебной программой.

Самостоятельная работа обучающегося является основным средством овладения учебным материалом во время, свободное от обязательных учебных занятий. Самостоятельная работа может выполняться в библиотеке университета, учебных кабинетах, компьютерных классах, а также в домашних условиях. Содержание самостоятельной работы определяется рабочей программой дисциплины, методическими материалами, заданиями и указаниями преподавателя.

Реферат представляет собой письменный материал по определённой теме, в котором собрана информация из нескольких источников. В нём в обобщенном виде представляется материал на определенную тему, включающий обзор соответствующих устных и других источников, цели и задачи, основной материал, полученные выводы.

6. МАТЕРИАЛЬНО-ТЕХНИЧЕСКОЕ ОБЕСПЕЧЕНИЕ

По всем видам учебной деятельности в рамках дисциплины используются аудитории, оснащенные необходимым специализированным оборудованием.

Наименование специальных помещений	Оснащенность специальных помещений	Перечень лицензионного программного обеспечения / Реквизиты подтверждающего документа
учебные аудитории для проведения занятий лекционного типа	Мебель: учебная мебель Технические средства обучения: экран, проектор, компьютер	MS Office, Windows / Корпоративные академические лицензии бессрочные Microsoft Open License №47425744, 48248803, 41251589, 46314939, 44964701, 43925361, 45936776, 47425744, 41875901, 41318363, 60102643;
учебные аудитории для проведения индивидуальных консультаций, текущего контроля и промежуточной аттестации	Мебель: учебная мебель Технические средства обучения: компьютер	

Для самостоятельной работы обучающихся предусмотрены помещения, укомплектованные специализированной мебелью, оснащенные компьютерной техникой с возможностью подключения к сети «Интернет» и обеспечением доступа в электронную информационно-образовательную среду университета.

Наименование помещений для самостоятельной работы обучающихся	Оснащенность помещений для самостоятельной работы обучающихся	Перечень лицензионного программного обеспечения / Реквизиты подтверждающего документа
Помещение для самостоятельной работы обучающихся (читальный зал Научной библиотеки)	Мебель: учебная мебель Комплект специализированной мебели: компьютерные столы Оборудование: компьютерная техника с подключением к информационно-коммуникационной сети «Интернет» и доступом в электронную информационно-образовательную среду образовательной организации, веб-камеры, коммуникационное оборудование, обеспечивающее доступ к сети интернет (проводное соединение и беспроводное соединение по технологии Wi-Fi)	Microsoft Windows 7 pro Лицензия №49487340 Microsoft Office 2007 Лицензия №49487340
Помещение для самостоятельной работы обучающихся (ауд. 333/А)	Мебель: учебная мебель Комплект специализированной мебели: компьютерные столы Оборудование: компьютерная техника с подключением к информационно-коммуникационной сети «Интернет» и доступом в электронную информационно-образовательную среду образовательной организации, веб-камеры, коммуникационное оборудование, обеспечивающее доступ к сети интернет (проводное соединение и беспроводное соединение по технологии Wi-Fi)	Microsoft Windows XP Лицензия №44964701 Microsoft Office 2007 Лицензия №44964701

7. ТЕКУЩИЙ КОНТРОЛЬ УСПЕВАЕМОСТИ И ПРОМЕЖУТОЧНАЯ АТТЕСТАЦИЯ

Проверка достижения результатов обучения по дисциплине осуществляется в рамках текущего контроля успеваемости и промежуточной аттестации.

7.1. Текущий контроль успеваемости

Текущий контроль успеваемости включает в себя мероприятия по оцениванию выполнения заданий для самостоятельной работы. Мероприятия текущего контроля успеваемости приведены в таблице 7.1.

Таблица 7.1 – Мероприятия текущего контроля успеваемости

Обоз- начение	Наименование	Форма контроля
СР01	Исторический портрет	доклад
СР02	Подготовка реферата	реферат

7.2. Промежуточная аттестация

Формы промежуточной аттестации по дисциплине приведены в таблице 7.2.

Таблица 7.2 – Формы промежуточной аттестации

Обоз- начение	Форма отчетности	Очная
Зач01	Зачет	2 семестр

8. ФОНД ОЦЕНОЧНЫХ СРЕДСТВ

8.1. Оценочные средства

Оценочные средства соотнесены с результатами обучения по дисциплине и индикаторами достижения компетенций.

ИД-1 (ФК-1) способность анализировать социально значимые проблемы и процессы Тамбовского края; использовать основные методы краеведения при решении социальных и профессиональных задач

Результаты обучения	Контрольные мероприятия
знание основных фактов и особенностей исторического развития Тамбовского края и его культуры	СР01, Зач01
умение анализировать и прогнозировать развитие современных социальных процессов в Тамбовской области	СР01, СР02, Зач01
владение навыками письменного аргументированного изложения собственной точки зрения по проблемам регионального развития	СР01, СР02, Зач01
владение приёмами работы с источниками исторического краеведения	СР01, СР02, Зач01

Темы реферата СР02

1. Сельский быт в 19??-е годы (на примере семьи *(фамилия)*)
2. Быт горожанина в 19??-е годы (на примере семьи *(фамилия)*)
3. Студенческий быт в 19__-е (200_-е) годы (по воспоминаниям *ФИО*).
4. Жилище горожанина (на примере семьи *(фамилия)*).
5. Жилище сельского жителя (на примере семьи *(фамилия)*).
6. «Городские (сельские) легенды» (*по воспоминаниям старожил*).
7. Исследовательская работа (*тема согласовывается с преподавателем*).
8. «Биография» фотографии из семейного архива.

Тестовые задания к зачету Зач01

База тестовых заданий размещена в системе VitaLMS, включает в себя 200 вопросов, из которых обучающемуся предлагается ответить на 30 вопросов. Выборка осуществляется репрезентативно по следующим темам:

1. Историческое краеведение как научная дисциплина.
2. Археологические культуры на территории Тамбовского края.
3. Тамбовская губерния в начале XX в.
4. Тамбовский край в XIX в.
5. Тамбовский край в XVII в.
6. Тамбовский край в XVIII в.
7. Тамбовский край в XX – начале XXI в.

8.2. Критерии и шкалы оценивания

Каждое мероприятие текущего контроля успеваемости оценивается по шкале «зачтено», «не зачтено».

Оценка «зачтено» выставляется обучающемуся при выполнении всех указанных показателей (Таблица 8.1), допускаются несущественные неточности в изложении и оформлении материала

При невыполнении хотя бы одного из показателей выставляется оценка «не зачтено».

Таблица 8.1 – Критерии оценивания мероприятий текущего контроля успеваемости

Наименование, обозначение	Показатель
Доклад	тема доклада раскрыта, сформулированы выводы; соблюдены требования к объему и оформлению доклада (презентации к докладу)
Реферат	тема реферата раскрыта; использование источников обосновано; соблюдены требования к оригинальности, объему и оформлению реферата (включая грамотность изложения)

При оценивании результатов обучения по дисциплине в ходе промежуточной аттестации используются следующие критерии и шкалы.

Зачет (Зач01).

Промежуточная аттестация проводится в форме компьютерного тестирования.

Продолжительность тестирования: 40 минут.

Результаты тестирования оцениваются максимально 40 баллами, при этом процент правильных ответов Р (0-100%) приводится к норме N в 40 баллов по следующей формуле:

$$N=0,4*P$$

Итоговая оценка по дисциплине выставляется с учетом результатов текущего контроля (приведенных к норме в 60 баллов) с использованием следующей шкалы.

Оценка	Набрано баллов
«зачтено»	41-100
«не зачтено»	0-40

МИНИСТЕРСТВО НАУКИ И ВЫСШЕГО ОБРАЗОВАНИЯ РОССИЙСКОЙ ФЕДЕРАЦИИ
Федеральное государственное бюджетное образовательное учреждение
высшего образования

«Тамбовский государственный технический университет»
(ФГБОУ ВО «ТГТУ»)

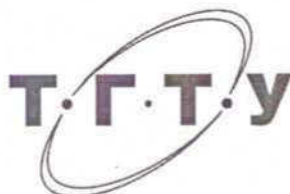

УТВЕРЖДАЮ

Директор Технологического института

Д.Л. Полушкин

« 21 » января 20 21 г.

РАБОЧАЯ ПРОГРАММА ДИСЦИПЛИНЫ

ФТД.02 Основы ноосферной безопасности

(шифр и наименование дисциплины в соответствии с утвержденным учебным планом подготовки)

Направление

21.03.01 Нефтегазовое дело

(шифр и наименование)

Профиль

Технологии и оборудование нефтегазового дела

(наименование профиля образовательной программы)

Формы обучения: **Очная**

Кафедра: **Химия и химические технологии**

(наименование кафедры)

Составитель:

К.х.н., доцент

степень, должность

подпись

А.Ю. Осетров

инициалы, фамилия

Заведующий кафедрой

подпись

А.В. Рухов

инициалы, фамилия

Тамбов 2021

**1. ПЛАНИРУЕМЫЕ РЕЗУЛЬТАТЫ ОБУЧЕНИЯ ПО ДИСЦИПЛИНЕ И
ЕЕ МЕСТО В СТРУКТУРЕ ОПОП**

Цель освоения дисциплины – достижение планируемых результатов обучения (таблица 1.1), соотнесенных с индикаторами достижения компетенций и целью реализации ОПОП.

Дисциплина входит в состав факультативных дисциплин.

Таблица 1.1 – Результаты обучения по дисциплине

Код, наименование индикатора	Результаты обучения по дисциплине
ФК-2 Способность представлять современную картину мира на основе целостности системы знаний о ноосфере	
ИД-1 (ФК-2) Знание фундаментальных законов природы, факторов, определяющих устойчивость биосферы, характеристик возрастания антропогенного воздействия на природу	Формулирует фундаментальные законы природы и основные факторы, определяющие устойчивость биосферы Называет основные характеристики возрастания антропогенного воздействия на природу
ИД-2 (ФК-2) Знание принципов рационального использования ресурсов биосферы, методов снижения хозяйственного воздействия на окружающую среду, основных проблем развития техники и технологии	Формулирует основные принципы рационального использования ресурсов биосферы
ИД-3 (ФК-2) Умение анализировать социально значимые проблемы, касающиеся вопросов ноосферной безопасности	Интерпретирует социально значимые проблемы, касающиеся вопросов ноосферной безопасности
ИД-4 (ФК-2) Владение навыками решения конкретных задач по проблеме ноосферной безопасности	Анализирует информацию относительно проблем ноосферной безопасности и делает вывод о пути их решения

Результаты обучения по дисциплине достигаются в рамках осуществления всех видов контактной и самостоятельной работы обучающихся в соответствии с утвержденным учебным планом.

Индикаторы достижения компетенций считаются сформированными при достижении соответствующих им результатов обучения.

2. ОБЪЁМ ДИСЦИПЛИНЫ

Объем дисциплины составляет 2 зачетные единицы.

Ниже приведено распределение общего объема дисциплины (в академических часах) в соответствии с утвержденным учебным планом.

Виды работ	Форма обучения
	Очная
	4 семестр
<i>Контактная работа</i>	17
занятия лекционного типа	16
лабораторные занятия	
практические занятия	
курсовое проектирование	
консультации	
промежуточная аттестация	1
<i>Самостоятельная работа</i>	55
<i>Всего</i>	72

3. СОДЕРЖАНИЕ ДИСЦИПЛИНЫ

Раздел 1. Человек и общество: ноосферное развитие

Понятие ноосферологии. Место и роль науки в жизни общества. Ноосферология в современной научной картине мира. Гуманитарные аспекты учения о ноосфере. Стратегии устойчивого развития: проблемы и перспективы. Информатизация ноосферы. Технологические ресурсы ноосферы: инвайроментальная энергетика, биотехнология, генная инженерия. Ноосферные основы экономики. Основные положения концепции устойчивого развития цивилизации в третьем тысячелетии.

Ноосферное образование. Теоретические основы экологического образования и воспитания. Система экологического образования и воспитания: структура, сущность, принципы, цель, задачи, формы, методы. Историко-педагогические аспекты проблемы экологического воспитания. Экологическое образование в школе. Экологическое образование в ВУЗах. Анализ научной экологической литературы.

Предмет изучения, функции и основные проблемы биоэтики. Объективные предпосылки возникновения и развития биоэтики как научной дисциплины. Ключевые вопросы биоэтики. Направления биоэтики. Нравственные принципы отношения биоэтики к жизни. Биоэтика как естественное обоснование человеческой морали. Этика жизни или биоэтика: аксиологические альтернативы. Духовная культура и биоэтика. Биоэтика как естественное обоснование человеческой морали. Юридические проблемы биоэтики.

Этика, мораль, нравственность. Нравственный прогресс в мире культуры человеческих отношений. Прогресс как проблема. Причины прогресса нравственности. Научно-техническая революция и нравственность.

Самостоятельная работа:

СР01. Изучить фундаментальные идеи основоположников учения о ноосфере и технологические достижения XX и XXI века

СР02. Изучить сущность преобразований индивидуального человека и общественно-го сознания при вхождении в ноосферу; главные направления развития ноосферной философии

СР03. Подготовить реферат на заданную тему

Раздел 2. Биосфера и ноосфера: понятие, сходство и различие

Понятие и структурные уровни биосферы, ее содержание и значение. История развития биосферы и этапы ее исследования учеными разных времен. Зарождение жизни. Классификация и разновидности экосистем, круговорот вещества внутри них и отличительные черты. Биосфера как глобальная экосистема. Учение В.И. Вернадского о биосфере, как об активной оболочке земли. Биогенная миграция химических элементов и биогеохимические принципы. Связь геологических процессов в биосфере с деятельностью живого вещества. Роль человеческого фактора в развитии биосферы. Искусственная биосфера. Проблемы биосферы сегодня. Будущее биосферы.

Возникновение и развитие ноосферы. История представлений о ноосфере. Учение В.И. Вернадского о ноосфере. Предпосылки образования ноосферы как высшей стадии развития биосферы. Формирование ноосферного мировоззрения по А.К. Адамову. Взаимодействие биосферы и ноосферы. Современная концепция ноосферы и устойчивого развития.

Самостоятельная работа:

СР04. Изучить современные проблемы потребления ресурсов биосферы

СР05. Изучить основные особенности перехода от ресурсно-сырьевой к высокотехнологичной ноосферной экономике России

СР06. Подготовить реферат на заданную тему

Раздел 3. Экологическая культура человека в ноосфере

Понятие и сущность терминов: антропоцентризм и биоцентризм. Становление понятий антропоцентризма и биоцентризма. Истоки возникновения. Место человека в природе. Переход от антропоцентризма к биоцентризму.

Защита окружающей среды. Законы взаимоотношений "Человек-природа". История становления экологической этики как прикладной науки. Основные направления экологической этики. Этапы развития экологической этики в России и на Западе. Актуальные проблемы экологической этики: взгляд с позиции антропоцентризма и биоцентризма. Экобиоцентризм как основание экологической этики.

Сущность экологического сознания. Становление экологического сознания. Экологическое сознание древности, в эпоху античности и средневековья. Экологическое сознание и наука нового времени. Цель и задачи формирования экологической культуры. Основные принципы и направления деятельности по формированию экологической культуры. Пути и средства реализации политики в области формирования экологической культуры. Реализация основных положений концепции формирования экологической культуры.

История взаимодействия человека и окружающей среды. Проблема права и долга в отношении к животным. Самостоятельная ценность животных. Проблема физических и нравственных страданий у животного. Анализ глобальных экологических проблем современного мира, их главные причины и предпосылки, место и значение человека в их распространении. Нарушение экологического равновесия. Перспективы развития и решения экологических проблем. Охрана окружающей среды.

Самостоятельная работа:

СР07. Изучить проблемы моделирования глобального развития и изменений биосферы, техногенной эволюции и создания искусственной среды обитания

СР08. Изучить основную цель научных исследований по ноосферной безопасности; источники угроз ноосферной безопасности

СР09. Подготовить реферат на заданную тему

СР10. Подготовиться к опросу

4. ПЕРЕЧЕНЬ УЧЕБНОЙ ЛИТЕРАТУРЫ, ИНФОРМАЦИОННЫХ РЕСУРСОВ И ТЕХНОЛОГИЙ

4.1. Учебная литература

1. Марков Ю.Г. Социальная экология. Взаимодействие общества и природы [Электронный ресурс] : учебное пособие / Ю.Г. Марков. — Электрон. текстовые данные. — Новосибирск: Сибирское университетское издательство, 2017. — 544 с. — 978-5-379-02010-1. — Режим доступа: <http://www.iprbookshop.ru/65291.html>
2. Петров К.М. Общая экология: взаимодействие общества и природы [Электронный ресурс] : учебное пособие для вузов / К.М. Петров. — Электрон. текстовые данные. — СПб. : ХИМИЗДАТ, 2016. — 352 с. — 978-5-9388-274-8. — Режим доступа: <http://www.iprbookshop.ru/49797.html>
3. Техногенная безопасность в ноосфере [Электронный ресурс]: практикум / А. В. Бояршинов, В. М. Дмитриев, В. Ф. Егоров [и др.]. - Тамбов: ТГТУ, 2010. - Режим доступа к книге: <http://tstu.ru/book/elib/pdf/2010/xarkevich.pdf>.
4. Козиков И.А. В.И. Вернадский - создатель учения о ноосфере [Электронный ресурс]/ Козиков И.А.— Электрон. текстовые данные.— М.: Московский государственный университет имени М.В. Ломоносова, 2014.— 224 с.— Режим доступа: <http://www.iprbookshop.ru/54618>.— ЭБС «IPRbooks»
5. Дробжева Г.М. Ноосферная философия [Электронный ресурс]: учебно-методический комплекс / Г.М. Дробжева. — Электрон. текстовые данные. — Тамбов: Тамбовский государственный технический университет, ЭБС АСВ, 2012. — 97 с. — 2227-8397. — Режим доступа: <http://www.iprbookshop.ru/64131.html>
6. Захарова, А. А. Человек и биосфера [Электронный ресурс] : учебно-методическое пособие / А. А. Захарова. — Электрон. текстовые данные. — М. : Издательский Дом МИ-СиС, 2017. — 124 с. — 978-5-906-846-42-6. — Режим доступа: <http://www.iprbookshop.ru/78538.html>

4.2. Интернет-ресурсы, в том числе современные профессиональные базы данных и информационные справочные системы

- Университетская информационная система «РОССИЯ» <https://uisrussia.msu.ru>
Справочно-правовая система «Консультант+» <http://www.consultant-urist.ru>
Справочно-правовая система «Гарант» <http://www.garant.ru>
База данных Web of Science <https://apps.webofknowledge.com/>
База данных Scopus <https://www.scopus.com>
Портал открытых данных Российской Федерации <https://data.gov.ru>
База открытых данных Министерства труда и социальной защиты РФ <https://rosmintrud.ru/opendata>
База данных Научной электронной библиотеки eLIBRARY.RU <https://elibrary.ru/>
База данных профессиональных стандартов Министерства труда и социальной защиты РФ <http://profstandart.rosmintrud.ru/obshchiy-informatsionnyy-blok/natsionalnyy-reestr-professionalnykh-standartov/>
Базы данных Министерства экономического развития РФ <http://www.economy.gov.ru>
База открытых данных Росфинмониторинга <http://www.fedsfm.ru/opendata>
Электронная база данных «Издательство Лань» <https://e.lanbook.com>
Электронная библиотечная система «IPRbooks» <http://www.iprbookshop.ru>
База данных «Электронно-библиотечная система «ЭБС ЮРАЙТ» <https://www.biblio-online.ru>
База данных электронно-библиотечной системы ТГТУ <http://elib.tstu.ru>

Федеральная государственная информационная система «Национальная электронная библиотека» <https://нэб.рф>

Национальный портал онлайн обучения «Открытое образование» <https://openedu.ru>

Электронная база данных "Polpred.com Обзор СМИ" <https://www.polpred.com>

Официальный сайт Федерального агентства по техническому регулированию и метрологии <http://protect.gost.ru/>

Ресурсы электронной информационно-образовательной среды университета представлены в локальном нормативном акте «Положение об электронной информационно-образовательной среде Тамбовского государственного технического университета».

Электронные образовательные ресурсы, к которым обеспечен доступ обучающихся, в т.ч. приспособленные для использования инвалидами и лицами с ограниченными возможностями здоровья, приведены на официальном сайте университета в разделе «Университет»-«Сведения об образовательной организации»-«Материально-техническое обеспечение и оснащенность образовательного процесса».

Сведения о лицензионном программном обеспечении, используемом в образовательном процессе, представлены на официальном сайте университета в разделе «Образование»-«Учебная работа»-«Доступное программное обеспечение».

5. МЕТОДИЧЕСКИЕ УКАЗАНИЯ ДЛЯ ОБУЧАЮЩИХСЯ ПО ОСВОЕНИЮ ДИСЦИПЛИНЫ

Подготовка к лекционному занятию включает выполнение всех видов заданий, рекомендованных к каждой лекции, т.е. задания выполняются еще до лекционного занятия по соответствующей теме.

В ходе лекционных занятий необходимо вести конспектирование учебного материала, обращать внимание на категории, формулировки, раскрывающие содержание тех или иных явлений и процессов, научные выводы и практические рекомендации. Желательно оставить в рабочих конспектах поля, на которых делать пометки из рекомендованной литературы, дополняющие материал прослушанной лекции, а также подчеркивающие особую важность тех или иных теоретических положений.

Необходимо задавать преподавателю уточняющие вопросы с целью уяснения теоретических положений, разрешения спорных ситуаций. Целесообразно дорабатывать свой конспект лекции, делая в нем соответствующие записи из литературы, рекомендованной преподавателем и предусмотренной учебной программой.

Реферат представляет письменный материал по определённой теме, в котором собрана информация из одного или нескольких источников. В нем в обобщенном виде представляется материал на определенную тему, включающий обзор соответствующих литературных и других источников. Рефераты могут являться изложением содержания какой-либо научной работы, статьи и т.п.

Реферат должен быть представлен в сброшюрованном виде и включать:

- титульный лист;
- содержание с указанием страниц;
- разделы основной части;
- заключение;
- список используемой литературы.

Объем реферата составляет 10 – 15 страниц машинописного текста через 1,5 интервал, шрифт Times New Roman, номер 14 pt; размеры полей: верхнее и нижнее – 2 см, левое – 3 см, правое – 1,5 см, выравнивание по ширине. Названия разделов должны быть выполнены жирным шрифтом, выравнивание – по середине. Нумерация страниц – в правом нижнем углу. Работа может содержать рисунки, таблицы, графики, схемы.

Самостоятельная работа студента является основным средством овладения учебным материалом во время, свободное от обязательных учебных занятий. Самостоятельная работа студента над усвоением учебного материала по учебной дисциплине может выполняться в библиотеке университета, учебных кабинетах, компьютерных классах, а также в домашних условиях. Содержание самостоятельной работы студента определяется учебной программой дисциплины, методическими материалами, заданиями и указаниями преподавателя.

Самостоятельная работа может осуществляться в аудиторной и внеаудиторной формах. Самостоятельная работа в аудиторное время может включать:

- конспектирование (составление тезисов) лекций;
- работу со справочной и методической литературой;

Самостоятельная работа во внеаудиторное время может состоять из:

- повторения лекционного материала;
- изучения учебной и научной литературы;
- написания рефератов и подготовка к опросу;
- выделение наиболее сложных и проблемных вопросов по изучаемой теме.

6. МАТЕРИАЛЬНО-ТЕХНИЧЕСКОЕ ОБЕСПЕЧЕНИЕ

По всем видам учебной деятельности в рамках дисциплины используются аудитории, оснащенные необходимым специализированным оборудованием.

Наименование специальных помещений	Оснащенность специальных помещений	Перечень лицензионного программного обеспечения / Реквизиты подтверждающего документа
учебные аудитории для проведения занятий лекционного типа	Мебель: учебная мебель Технические средства обучения: экран, проектор, компьютер	MS Office, Windows / Корпоративные академические лицензии бессрочные Microsoft Open License №47425744, 48248803, 41251589, 46314939, 44964701, 43925361, 45936776, 47425744, 41875901, 41318363, 60102643;
учебные аудитории для проведения групповых и индивидуальных консультаций, текущего контроля и промежуточной аттестации	Мебель: учебная мебель	

Для самостоятельной работы обучающихся предусмотрены помещения, укомплектованные специализированной мебелью, оснащенные компьютерной техникой с возможностью подключения к сети «Интернет» и обеспечением доступа в электронную информационно-образовательную среду университета.

Наименование помещений для самостоятельной работы обучающихся	Оснащенность помещений для самостоятельной работы обучающихся	Перечень лицензионного программного обеспечения / Реквизиты подтверждающего документа
Помещение для самостоятельной работы обучающихся (читальный зал Научной библиотеки)	Мебель: учебная мебель Комплект специализированной мебели: компьютерные столы Оборудование: компьютерная техника с подключением к информационно-коммуникационной сети «Интернет» и доступом в электронную информационно-образовательную среду образовательной организации, веб-камеры, коммуникационное оборудование, обеспечивающее доступ к сети интернет (проводное соединение и беспроводное соединение по технологии Wi-Fi)	Microsoft Windows 7 pro Лицензия №49487340 Microsoft Office 2007 Лицензия №49487340
Помещение для самостоятельной работы обучающихся (ауд. 333/А)	Мебель: учебная мебель Комплект специализированной мебели: компьютерные столы Оборудование: компьютерная техника с подключением к информационно-коммуникационной сети «Интернет» и доступом в электронную информационно-образовательную среду образовательной организации, веб-камеры, коммуникационное оборудование, обеспечивающее доступ к сети интернет (проводное соединение и беспроводное соединение по технологии Wi-Fi)	Microsoft Windows XP Лицензия №44964701 Microsoft Office 2007 Лицензия №44964701

7. ТЕКУЩИЙ КОНТРОЛЬ УСПЕВАЕМОСТИ И ПРОМЕЖУТОЧНАЯ АТТЕСТАЦИЯ

Проверка достижения результатов обучения по дисциплине осуществляется в рамках текущего контроля успеваемости и промежуточной аттестации.

7.1. Текущий контроль успеваемости

Текущий контроль успеваемости включает в себя мероприятия по оцениванию выполнения заданий для самостоятельной работы. Мероприятия текущего контроля успеваемости приведены в таблице 7.1.

Таблица 7.1 – Мероприятия текущего контроля успеваемости

Обозначение	Наименование	Форма контроля
СР03	Подготовить реферат на заданную тему	реферат
СР06	Подготовить реферат на заданную тему	реферат
СР09	Подготовить реферат на заданную тему	реферат
СР10	Подготовиться к опросу	опрос

7.2. Промежуточная аттестация

Формы промежуточной аттестации по дисциплине приведены в таблице 7.2.

Таблица 7.2 – Формы промежуточной аттестации

Обозначение	Форма отчетности	Очная
Зач01	Зачет	4 семестр

8. ФОНД ОЦЕНОЧНЫХ СРЕДСТВ

8.1. Оценочные средства

Оценочные средства соотнесены с результатами обучения по дисциплине и индикаторами достижения компетенций.

ИД-1 (ФК-2) Знание фундаментальных законов природы, факторов, определяющих устойчивость биосферы, характеристик возрастания антропогенного воздействия на природу

Результаты обучения	Контрольные мероприятия
Формулирует фундаментальные законы природы и основные факторы, определяющие устойчивость биосферы	СР03, Зач01
Называет основные характеристики возрастания антропогенного воздействия на природу	СР03, Зач01

Темы реферата СР03

1. Формирование экологического сознания.
2. Экологические аспекты культуры и образования.
3. Основные направления научно-исследовательских работ А.К. Адамова.
4. Учение В.И. Вернадского о биосфере и ноосфере.
5. Живое вещество и его роль в развитии биосферы.
6. Экологическое сознание в архаичную эпоху и эпоху античности.
7. Экологическое сознание в эпоху средневековья.
8. Экологическое сознание и наука нового времени.
9. Ноосфера как новая стадия развития биосферы.
10. В.И. Вернадский – профессор и академик.
11. Русский космист А.В. Сухово-Кобылин.
12. Русский космист В.Ф. Одоевский.
13. К.Э. Циолковский – выдающийся русский космист.

Теоретические вопросы к зачету Зач01

1. Ноосферология как научное явление.
2. Методы ноосферологии.
3. Функции ноосферологии.
4. Современные подходы в понимании ноосферологии.
5. В.И. Вернадский и его научная деятельность.
6. Роль В.И. Вернадского в развитии учения о ноосфере.
7. В.И. Вернадский и ноосферология.
8. Ноосферное мышление как концепция разумной энергии человеческого разума.
9. Ноосферная реальность.
10. Концепция ноосферного мышления 21 века.
11. Ноосферное образование – стратегический ресурс общества.
12. Ноосфера и информационное пространство цивилизации.
13. Ноосферная философия.
14. Духовный тип организации общества.
15. Этическое измерение концепции ноосферы.
16. Духовные ценности в учениях о ноосфере.
17. Конфликт ноосферы и жизни.
18. Новое экологическое сознание: консервационизм, русский космизм.
19. Новое экологическое сознание: экологизм, учение о ноосфере.

ИД-2 (ФК-2) Знание принципов рационального использования ресурсов биосферы, методов снижения хозяйственного воздействия на окружающую среду, основных проблем развития техники и технологии

Результаты обучения	Контрольные мероприятия
Формулирует основные принципы рационального использования ресурсов биосферы	СР06, Зач01

Темы реферата СР06

1. Международное экологическое сотрудничество.
2. Экология и народонаселение.
3. Глобальные экологические проблемы.
4. Энергетические проблемы современной цивилизации(ископаемое топливо, ядерная энергетика, альтернативные источники энергии).
5. Альтернативные источники энергии.
6. Демографическая и продовольственная проблема цивилизации.
7. Роль человеческого фактора в развитии биосферы.
8. Проблемы цивилизации (экологические, угроза ядерной войны).
9. Основные законы и нормативные акты, регулирующие взаимодействие человека и природы в Российской Федерации.
10. Противоречие между биологической природой человека и его действием на биосферу.
11. Особенности рационального использования ресурсов биосферы.

Теоретические вопросы к зачету Зач01

1. Культурная эволюция человека: ноосферный подход.
2. Биологическое будущее человечества в философских учениях космизма.
3. Ноосферное явление и глобальность в социально-экономических системах.
4. Понятие об экологической культуре.
5. Принципы экологической культуры.
6. Основы экологической культуры.
7. Проблемы мировой экологической культуры.
8. Экология человека.
9. Эстетическое восприятие ноосферы.
10. Человек-ноосфера.
11. Живое вещество и биосфера.

ИД-3 (ФК-2) Умение анализировать социально значимые проблемы, касающиеся вопросов ноосферной безопасности

Результаты обучения	Контрольные мероприятия
Интерпретирует социально значимые проблемы, касающиеся вопросов ноосферной безопасности	СР09

Темы реферата СР06

1. Антропоцентризм, биоцентризм и биоэкоцентризм.
2. Универсальная этика и биоцентризм.
3. Ноосферные ориентиры безопасности.
4. Взаимосвязь устойчивого развития и безопасности.
5. Применением экономических механизмов регулирования и управления экологической безопасностью.
6. Парниковый эффект и его последствия.
7. Основные механизмы управления ноосферной безопасностью.
8. Процесс глобализации обеспечения безопасности.

9. Социально значимые проблемы ноосферной безопасности.
10. Особенности утилизации токсичных отходов.
11. Конференция ООН по окружающей среде и развитию.

ИД-4 (ФК-2) Владение навыками решения конкретных задач по проблеме ноосферной безопасности

Результаты обучения	Контрольные мероприятия
Анализирует информацию относительно проблем ноосферной безопасности и делает вывод о пути их решения	СР10

Задания к опросу СР10 (примеры)

1. Виды ноосферной безопасности.
2. Понятие экологической безопасности и экологического риска.
3. Объекты, методы, принципы теории безопасности.
4. Понятие озоновых дыр.
5. Понятие кислотных дождей.
6. Основные функции биосферы.
7. Понятие ноосферы.
8. Основные положения учения В.И. Вернадского о биосфере.

8.2. Критерии и шкалы оценивания

Каждое мероприятие текущего контроля успеваемости оценивается по шкале «зачтено», «не зачтено».

Оценка «зачтено» выставляется обучающемуся при выполнении всех указанных показателей (Таблица 8.1), допускаются несущественные неточности в изложении и оформлении материала

При невыполнении хотя бы одного из показателей выставляется оценка «не зачтено».

Таблица 8.1 – Критерии оценивания мероприятий текущего контроля успеваемости

Наименование, обозначение	Показатель
Опрос	даны правильные ответы не менее чем на 50% заданных вопросов
Реферат	тема реферата раскрыта; использованы рекомендуемые источники; соблюдены требования к объему и оформлению реферата

При оценивании результатов обучения по дисциплине в ходе промежуточной аттестации используются следующие критерии и шкалы.

Зачет (Зач01).

Задание состоит из 2 теоретических вопросов.

Время на подготовку: 45 минут.

Оценка «зачтено» выставляется обучающемуся, если он знает программный материал, грамотно и по существу излагает его, не допуская существенных неточностей в ответах на вопросы.

Оценка «не зачтено» выставляется обучающемуся, который не знает значительной части программного материала, допускает существенные ошибки в ответах на вопросы.

Результат обучения по дисциплине считается достигнутым при получении обучающимся оценки «зачтено» по каждому из контрольных мероприятий, относящихся к данному результату обучения.

МИНИСТЕРСТВО НАУКИ И ВЫСШЕГО ОБРАЗОВАНИЯ РОССИЙСКОЙ ФЕДЕРАЦИИ
Федеральное государственное бюджетное образовательное учреждение
высшего образования

«Тамбовский государственный технический университет»
(ФГБОУ ВО «ТГТУ»)

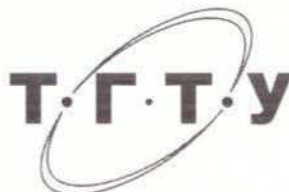

УТВЕРЖДАЮ

Директор Технологического института

Д.Л. Полушкин

« 21 » января 20 21 г.

РАБОЧАЯ ПРОГРАММА ДИСЦИПЛИНЫ

ФТД.03 Основы проектной деятельности

(шифр и наименование дисциплины в соответствии с утвержденным учебным планом подготовки)

Направление

21.03.01 Нефтегазовое дело

(шифр и наименование)

Профиль

Технологии и оборудование нефтегазового дела

(наименование профиля образовательной программы)

Формы обучения:

очная

Кафедра:

Коммерция и бизнес-информатика

(наименование кафедры)

Составитель:

К.Э.Н., доцент

степень, должность

подпись

Н.В. Дюженкова

инициалы, фамилия

Заведующий кафедрой

подпись

М.А. Блюм

инициалы, фамилия

Тамбов 2021

1. ПЛАНИРУЕМЫЕ РЕЗУЛЬТАТЫ ОБУЧЕНИЯ ПО ДИСЦИПЛИНЕ И ЕЕ МЕСТО В СТРУКТУРЕ ОПОП

Цель освоения дисциплины – достижение планируемых результатов обучения (таблица 1.1), соотнесенных с индикаторами достижения компетенций и целью реализации ОПОП.

Таблица 1.1 – Результаты обучения по дисциплине

Результаты обучения по дисциплине
Знает современную методологию и инструменты разработки и управления проектами
Знает современные сервисы для организации и сопровождения командной работы
Умеет находить и формулировать проблему для инициации проектов, используя различные методы генерации идей
Умеет проводить анализ рынка, выявлять заинтересованные стороны при реализации проектной деятельности и разрабатывать ценностное предложение для потребителей
Умеет представлять результаты проектной деятельности
Умеет работать в команде

Результаты обучения по дисциплине достигаются в рамках осуществления всех видов контактной и самостоятельной работы обучающихся в соответствии с утвержденным учебным планом.

2. ОБЪЁМ ДИСЦИПЛИНЫ

Объем дисциплины составляет 2 зачетных единицы.

Ниже приведено распределение общего объема дисциплины (в академических часах) в соответствии с утвержденным учебным планом.

Виды работ	Форма обучения
	Очная
	5 семестр
<i>Контактная работа</i>	33
занятия лекционного типа	16
лабораторные занятия	
практические занятия	16
курсовое проектирование	
консультации	
промежуточная аттестация	1
<i>Самостоятельная работа</i>	39
<i>Всего</i>	72

3. СОДЕРЖАНИЕ ДИСЦИПЛИНЫ

Тема 1 Основы проектной деятельности

Понятие проекта. Виды проектов (продуктовые, заказные).

Понятие стартапа, его особенности и отличия от малого бизнеса

Актуальность проекта. Понятие актуальной проблемы. Характеристики проблемы: реальная/мнимая; ниша; рынок (растёт/падает, большой/маленький, богатый/бедный); сложность решения (легко решаемая, тогда почему она до сих пор не решена/ трудная, тогда почему мы её решим / нерешаемая, тогда зачем о ней говорить). Основы социологических исследований в контексте проверки актуальности проблем. Маркетинговые инструменты анализа потребительского запроса и поведения. Проблемные интервью.

Планирование реализации проекта. Методологии планирования. Понятие дедлайна. Выбор дедлайнов. Понятие декомпозиции работ. Построение декомпозиции работ. Распределение задач. Понятие дорожной карты. Построение дорожной карты. Основы тайм-менеджмента.

Этапы жизни проекта. Методики оценки текущего состояния проекта. Software Engineering Method and Theory (SEMAT).

Практические занятия

ПР01. Планирование реализации проекта.

Самостоятельная работа:

СР01. Подготовиться к проведению практического занятия, изучив рекомендуемую литературу

Тема 2 Поиск идеи для проекта

Методы генерации идей для проектов (профессиональная экспертиза, клиентская экспертиза, копирование успешных проектов, пищевая цепочка, мозговой штурм, SCAMPER, карта мыслей, шесть шляп мышления Эдварда де Боно, голубой океан, матрица УСПС, матрица стартап идей Эрика Стромберга, карта трендов Ричарда Уотсона

Принципы работы с идеей

Практические занятия

ПР02. Генерация идей

Самостоятельная работа:

СР02. Подготовиться к проведению практического занятия, изучив рекомендуемую литературу. Провести анализ карты трендов

Тема 3 Разработка ценностного предложение

Понятие стейкхолдеров, бенефициаров и клиентов.

Направленность проектов: *b2c*, *b2b*, *b2g* и др.

Экспериментальный образец: основные требования и характеристики. Опытный образец: основные требования и характеристики. Минимальный жизнеспособный продукт (*Minimum Viable Product (MVP)*): основные требования и характеристики

Описание профиля потребителя

Шаблон ценностного предложения

Практические занятия

ПР03. Анализ рынка, определение его емкости. Разработка ценностного предложения для потребителя

Самостоятельная работа:

СР03. Подготовиться к проведению практического занятия, изучив рекомендуемую литературу. Провести анализ рынка выбранного продукта

Тема 4 Основы бизнес-моделирования

Получение проектом финансирования. Гранты и субсидии: фонды, критерии отбора. Венчурные фонды, индустриальные партнёры и инвестиции.

Анализ конкурентов. Пути выявления конкурентов. Критерии сравнения конкурентов. Сравнительный анализ конкурентов и их группировка.

Основы бизнес-планирования. Канва бизнес-модели (Business Model Canvas) А. Остервальдера: сегменты потребителей, ценностное предложение, каналы сбыта, отношения с клиентами, потоки доходов, ключевые ресурсы, ключевые виды деятельности, ключевые партнеры, структура затрат. Модель 4P (Product Price, Place, Promotion).

Практические занятия

ПР04. Анализ конкурентов. Проработка бизнес-модели стартапа

Самостоятельная работа:

СР04. Подготовиться к проведению практического занятия, изучив рекомендуемую литературу. Проработка бизнес-модели стартапа

Тема 5 Команда проекта

Понятие команды проекта. Распределение ролей в команде проекта. Модель РАЕИ (И.К. Адизез, модель Р.М. Белбина, MVT, модель *ННН (hacker, hustler, hipster)*)

Групповая динамика (forming формирование, storming напряженность, norming нормализация, performing деятельность, эффективная команда)

Групповые эффекты

Эффективность команды: факторы, оценка. Размер команды. Характеристики сильных и слабых команд

Team Canvas

Практические занятия

ПР05. Командообразование. Проработка Team Canvas

Тест по Белбину – Кто ты в команде?

Самостоятельная работа:

СР05. Подготовиться к проведению практического занятия, изучив рекомендуемую литературу. Проработка Team Canvas

Тема 6 Современные сервисы для организации и сопровождения командной работы

Специализированные сервисы для организации и сопровождения командной работы: *Trello, Miro*, Облачные сервисы *Google, Spatial Chat, Zoom, Discord*, Мессенджеры: *Telegram, WhatsApp, Slack...* Выбор сервисов. Старт работы над проектом с использованием выбранных сервисов.

Практические занятия

ПР06. Работа с сервисами для организации и сопровождения командной работы

Самостоятельная работа:

СР06. Работа с сервисами для организации и сопровождения командной работы

Тема 7 Презентация результатов проекта

Методы построения презентации проекта. Создание презентации проекта с учётом цели презентации и аудитории слушателей. Презентация проекта без графического материала. Концепция *Elevator pitch*. Расстановка логических блоков в презентации. Связь речи и графического материала. Основы ораторского искусства.

Понятие текстового шаблона. Использование текстовых шаблонов для описания актуальности/решаемой проблемы, предлагаемого решения сути/паспорта проекта, целевого MVP, сценариев использования продукта.

Практические занятия

ПР07. Презентация проекта

Самостоятельная работа:

СР07. Подготовиться к проведению практического занятия, изучив рекомендуемую литературу. Использовать текстовые шаблоны для описания актуальности/решаемой проблемы, предлагаемого решения сути/паспорта проекта

Тема 8 Создание мультимедиа сопровождения презентации результатов проекта

Инструменты и сервисы автоматизации создания графических презентаций: *PowerPoint, Google Slides, Prezi, Miro, pdf, Canva*

Основы графического дизайна. Структура слайда. Шаблон презентации. Выбор цветов, шрифтов и кегля. Размер, объём и размещение текста на слайде. Использование анимации: достоинства, недостатки, целесообразность. Использование видеороликов: достоинства, недостатки, целесообразность.

Практические занятия

ПР08. Создание презентации

Самостоятельная работа:

СР08. Подготовиться к проведению практического занятия, изучив рекомендуемую литературу. Создание презентации

4. ПЕРЕЧЕНЬ УЧЕБНОЙ ЛИТЕРАТУРЫ, ИНФОРМАЦИОННЫХ РЕСУРСОВ И ТЕХНОЛОГИЙ

4.1. Учебная литература

1. Никитаева, А. Ю. Проектный менеджмент : учебное пособие / А. Ю. Никитаева. — Ростов-на-Дону, Таганрог : Издательство Южного федерального университета, 2018. — 188 с. — ISBN 978-5-9275-2640-6. — Текст : электронный // Электронно-библиотечная система IPR BOOKS : [сайт]. — URL: <http://www.iprbookshop.ru/87476.html>. — Режим доступа: для авторизир. пользователей
2. Ильин, В. В. Проектный менеджмент : практическое пособие / В. В. Ильин. — 3-е изд. — Москва : Интермедиа, 2018. — 264 с. — ISBN 978-5-91349-054-4. — Текст : электронный // Электронно-библиотечная система IPR BOOKS : [сайт]. — URL: <http://www.iprbookshop.ru/89602.html>. — Режим доступа: для авторизир. пользователей
3. Ньютон, Ричард Управление проектами от А до Я / Ричард Ньютон ; перевод А. Кириченко. — Москва : Альпина Бизнес Букс, 2019. — 192 с. — ISBN 978-5-9614-0539-2. — Текст : электронный // Электронно-библиотечная система IPR BOOKS : [сайт]. — URL: <http://www.iprbookshop.ru/82359.html>. — Режим доступа: для авторизир. пользователей
4. Синенко, С. А. Управление проектами : учебно-практическое пособие / С. А. Синенко, А. М. Славин, Б. В. Жадановский. — Москва : Московский государственный строительный университет, Ай Пи Эр Медиа, ЭБС АСВ, 2015. — 181 с. — ISBN 978-5-7264-1212-2. — Текст : электронный // Электронно-библиотечная система IPR BOOKS : [сайт]. — URL: <http://www.iprbookshop.ru/40574.html>. — Режим доступа: для авторизир. пользователей
5. Управление проектами с использованием Microsoft Project : учебное пособие / Т. С. Васючкова, М. А. Держо, Н. А. Иванчева, Т. П. Пухначева. — 3-е изд. — Москва, Саратов : Интернет-Университет Информационных Технологий (ИНТУИТ), Ай Пи Ар Медиа, 2020. — 147 с. — ISBN 978-5-4497-0361-3. — Текст : электронный // Электронно-библиотечная система IPR BOOKS : [сайт]. — URL: <http://www.iprbookshop.ru/89480.html>. — Режим доступа: для авторизир. пользователей
6. Ехлаков, Ю. П. Управление программными проектами. Стандарты, модели : учебное пособие для вузов / Ю. П. Ехлаков. — 2-е изд., стер. — Санкт-Петербург : Лань, 2020. — 244 с. — ISBN 978-5-8114-5335-1. — Текст : электронный // Лань : электронно-библиотечная система. — URL: <https://e.lanbook.com/book/148472>. — Режим доступа: для авториз. пользователей.
7. Стартап-гайд: Как начать... и не закрыть свой интернет-бизнес / Пол Грэм, С. Ашин, Н. Давыдов [и др.] ; под редакцией М. Р. Зобниной. — Москва : Альпина Паблишер, 2019. — 176 с. — ISBN 978-5-9614-4824-5. — Текст : электронный // Электронно-библиотечная система IPR BOOKS : [сайт]. — URL: <http://www.iprbookshop.ru/82519.html>. — Режим доступа: для авторизир. пользователей
8. Рис, Э. Метод стартапа: предпринимательские принципы управления для долгосрочного роста компании / Э. Рис ; перевод М. Кульнева ; под редакцией С. Турко. — Москва : Альпина Паблишер, 2018. — 352 с. — ISBN 978-5-9614-0718-1. — Текст : электронный // Электронно-библиотечная система IPR BOOKS : [сайт]. — URL: <http://www.iprbookshop.ru/94294.html>. — Режим доступа: для авторизир. пользователей
9. Гай, Кавасаки Стартап по Кавасаки: проверенные методы начала любого дела / Кавасаки Гай ; перевод Д. Глебов ; под редакцией В. Потапова. — Москва : Альпина Паблишер, 2019. — 336 с. — ISBN 978-5-9614-5891-6. — Текст : электронный // Электронно-библиотечная система IPR BOOKS : [сайт]. — URL: <http://www.iprbookshop.ru/86879.html>. — Режим доступа: для авторизир. пользователей

10. Стив, Бланк Четыре шага к озарению: стратегии создания успешных стартапов / Бланк Стив. — Москва : Альпина Паблишер, 2019. — 376 с. — ISBN 978-5-9614-4645-6. — Текст : электронный // Электронно-библиотечная система IPR BOOKS : [сайт]. — URL: <http://www.iprbookshop.ru/86740.html>. — Режим доступа: для авторизир. пользователей

11. Василенко, С. В. Эффектная и эффективная презентация : практическое пособие / С. В. Василенко. — Москва : Дашков и К, Ай Пи Эр Медиа, 2010. — 135 с. — ISBN 978-5-394-00255-7. — Текст : электронный // Электронно-библиотечная система IPR BOOKS : [сайт]. — URL: <http://www.iprbookshop.ru/1146.html>. — Режим доступа: для авторизир. пользователей

4.2. Интернет-ресурсы, в том числе современные профессиональные базы данных и информационные справочные системы

Университетская информационная система «РОССИЯ» <https://uisrussia.msu.ru>

Справочно-правовая система «Консультант+» <http://www.consultant-urist.ru>

Справочно-правовая система «Гарант» <http://www.garant.ru>

База данных Web of Science <https://apps.webofknowledge.com/>

База данных Scopus <https://www.scopus.com>

Портал открытых данных Российской Федерации <https://data.gov.ru>

База открытых данных Министерства труда и социальной защиты РФ <https://rosmintrud.ru/opendata>

База данных Научной электронной библиотеки eLIBRARY.RU <https://elibrary.ru/>

База данных профессиональных стандартов Министерства труда и социальной защиты РФ <http://profstandart.rosmintrud.ru/obshchiy-informatsionnyy-blok/natsionalnyy-reestr-professionalnykh-standartov/>

Базы данных Министерства экономического развития РФ <http://www.economy.gov.ru>

База открытых данных Росфинмониторинга <http://www.fedsfm.ru/opendata>

Электронная база данных «Издательство Лань» <https://e.lanbook.com>

Электронная библиотечная система «IPRbooks» <http://www.iprbookshop.ru>

База данных «Электронно-библиотечная система «ЭБС ЮРАЙТ» <https://www.biblio-online.ru>

База данных электронно-библиотечной системы ТГТУ <http://elib.tstu.ru>

Федеральная государственная информационная система «Национальная электронная библиотека» <https://нэб.рф>

Национальный портал онлайн обучения «Открытое образование» <https://openedu.ru>

Электронная база данных "Polpred.com Обзор СМИ" <https://www.polpred.com>

Официальный сайт Федерального агентства по техническому регулированию и метрологии <http://protect.gost.ru/>

Ресурсы электронной информационно-образовательной среды университета представлены в локальном нормативном акте «Положение об электронной информационно-образовательной среде Тамбовского государственного технического университета».

Электронные образовательные ресурсы, к которым обеспечен доступ обучающихся, в т.ч. приспособленные для использования инвалидами и лицами с ограниченными возможностями здоровья, приведены на официальном сайте университета в разделе «Университет»-«Сведения об образовательной организации»-«Материально-техническое обеспечение и оснащенность образовательного процесса».

Сведения о лицензионном программном обеспечении, используемом в образовательном процессе, представлены на официальном сайте университета в разделе «Образование»-«Учебная работа»-«Доступное программное обеспечение».

5. МЕТОДИЧЕСКИЕ УКАЗАНИЯ ДЛЯ ОБУЧАЮЩИХСЯ ПО ОСВОЕНИЮ ДИСЦИПЛИНЫ

Для изучения разделов данной учебной дисциплины необходимо вспомнить и систематизировать знания, полученные ранее по данной области науки.

В ходе лекционных занятий необходимо вести конспектирование учебного материала, обращать внимание на факты, формулировки определений, раскрывающие содержание тех или иных явлений и процессов. Желательно оставить в рабочих конспектах поля, на которых делать пометки из рекомендованной литературы, дополняющие материал прослушанной лекции. Необходимо задавать преподавателю уточняющие вопросы с целью уяснения теоретических положений, разрешения спорных ситуаций.

Практические занятия позволяют развивать у обучающихся творческое теоретическое мышление, умение самостоятельно изучать литературу, анализировать практику; учат четко формулировать мысль, вести дискуссию, то есть имеют исключительно важное значение в развитии самостоятельного мышления.

Подготовка к семинарскому занятию включает два этапа. На первом этапе обучающийся планирует свою самостоятельную работу, которая включает: уяснение задания на самостоятельную работу; подбор рекомендованной литературы; составление плана работы, в котором определяются основные пункты предстоящей подготовки. Составление плана дисциплинирует и повышает организованность в работе. Второй этап включает непосредственную подготовку обучающегося к занятию. Начинать надо с изучения рекомендованной литературы. Необходимо помнить, что на лекции обычно рассматривается не весь материал, а только его часть. Остальная его часть восполняется в процессе самостоятельной работы. В связи с этим работа с рекомендованной литературой обязательна. Особое внимание при этом необходимо обратить на содержание основных положений и выводов, объяснение явлений и фактов, уяснение практического приложения рассматриваемых теоретических вопросов. Следует подготовить тезисы для выступлений по всем учебным вопросам, выносимым на семинар, продумать примеры с целью обеспечения тесной связи изучаемой теории с реальной жизнью.

Самостоятельная работа обучающегося является основным средством овладения учебным материалом во время, свободное от обязательных учебных занятий. Самостоятельная работа может выполняться в библиотеке университета, учебных кабинетах, компьютерных классах, а также в домашних условиях. Содержание самостоятельной работы определяется рабочей программой дисциплины, методическими материалами, заданиями и указаниями преподавателя.

При подготовке к промежуточной аттестации необходимо повторно изучить конспекты лекций и рекомендованную литературу, просмотреть решения основных задач (выполнения практических заданий), решенных самостоятельно и на семинарах, а также составить письменные ответы на все вопросы, вынесенные на промежуточную аттестацию. Промежуточная аттестация имеет целью проверить и оценить учебную работу обучающихся, уровень полученных ими знаний и умений.

6. МАТЕРИАЛЬНО-ТЕХНИЧЕСКОЕ ОБЕСПЕЧЕНИЕ

По всем видам учебной деятельности в рамках дисциплины используются аудитории, оснащенные необходимым специализированным оборудованием.

Наименование специальных помещений	Оснащенность специальных помещений	Перечень лицензионного программного обеспечения / Реквизиты подтверждающего документа
учебные аудитории для проведения занятий лекционного типа	Мебель: учебная мебель Технические средства обучения: экран, проектор, компьютер	MS Office, Windows / Корпоративные академические лицензии бессрочные Microsoft Open License №47425744, 48248803, 41251589, 46314939, 44964701, 43925361, 45936776, 47425744, 41875901, 41318363, 60102643
учебные аудитории для проведения занятий семинарского типа, групповых и индивидуальных консультаций, текущего контроля и промежуточной аттестации	Мебель: учебная мебель Технические средства обучения: экран, проектор, компьютер	

Для самостоятельной работы обучающихся предусмотрены помещения, укомплектованные специализированной мебелью, оснащенные компьютерной техникой с возможностью подключения к сети «Интернет» и обеспечением доступа в электронную информационно-образовательную среду университета.

Наименование помещений для самостоятельной работы обучающихся	Оснащенность помещений для самостоятельной работы обучающихся	Перечень лицензионного программного обеспечения / Реквизиты подтверждающего документа
Помещение для самостоятельной работы обучающихся (читальный зал Научной библиотеки)	Мебель: учебная мебель Комплект специализированной мебели: компьютерные столы Оборудование: компьютерная техника с подключением к информационно-коммуникационной сети «Интернет» и доступом в электронную информационно-образовательную среду образовательной организации, веб-камеры, коммуникационное оборудование, обеспечивающее доступ к сети интернет (проводное соединение и беспроводное соединение по технологии Wi-Fi)	Microsoft Windows 7 pro Лицензия №49487340 Microsoft Office2007 Лицензия №49487340
Помещение для самостоятельной работы обучающихся (ауд. 333/А)	Мебель: учебная мебель Комплект специализированной мебели: компьютерные столы Оборудование: компьютерная техника с подключением к информационно-коммуникационной сети «Интернет» и доступом в электронную информационно-образовательную среду образовательной организации, веб-камеры, коммуникационное оборудование, обеспечивающее доступ к сети интернет (проводное соединение и беспроводное соединение по технологии Wi-Fi)	Microsoft Windows XP Лицензия №44964701 Microsoft Office 2007 Лицензия №44964701

7. ТЕКУЩИЙ КОНТРОЛЬ УСПЕВАЕМОСТИ И ПРОМЕЖУТОЧНАЯ АТТЕСТАЦИЯ

Проверка достижения результатов обучения по дисциплине осуществляется в рамках текущего контроля успеваемости и промежуточной аттестации.

7.1. Текущий контроль успеваемости

Текущий контроль успеваемости включает в себя мероприятия по оцениванию выполнения заданий на практических занятиях, заданий для самостоятельной работы. Мероприятия текущего контроля успеваемости приведены в таблице 7.1.

Таблица 7.1 – Мероприятия текущего контроля успеваемости

Обозначение	Наименование	Форма контроля
ПР02	Генерация идей	опрос
ПР03	Анализ рынка. Разработка ценностного предложения для потребителя	опрос
ПР04	Анализ конкурентов	опрос
ПР05	Командообразование. Проработка Team Canvas Тест по Белбину – Кто ты в команде?	опрос
ПР06	Работа с сервисами для организации и сопровождения командной работы	практическое задание
ПР08	Создание презентации	практическое задание
СР05	Проработка Team Canvas	практическое задание

7.2. Промежуточная аттестация

Формы промежуточной аттестации по дисциплине приведены в таблице 7.2.

Таблица 7.2 – Формы промежуточной аттестации

Обозначение	Форма отчетности	Очная
Зач01	Зачет	5 семестр

8. ФОНД ОЦЕНОЧНЫХ СРЕДСТВ

8.1. Оценочные средства

Оценочные средства соотнесены с результатами обучения по дисциплине.

Результаты обучения	Контрольные мероприятия
знает современную методологию и инструменты разработки и управления проектами	Зач01
знает современные сервисы для организации и сопровождения командной работы	ПР06, Зач01
умеет находить и формулировать проблему для инициации проектов, используя различные методы генерации идей	ПР02
умеет проводить анализ рынка, выявлять заинтересованные стороны при реализации проектной деятельности и разрабатывать ценностное предложение для потребителей	ПР04, ПР03
умеет представлять результаты проектной деятельности	ПР08
умеет работать в команде	ПР05, СР05

Задания к опросу ПР02

1. Перечислите методы генерации идей
2. На примере видеофрагмента «Основатель» покажите, какие проблемы стояли перед предприятием? Что «упразднила», «создала», «увеличила» и «уменьшила» компания?

Задания к опросу ПР03

1. Оцените емкость рынка товара X, какие подходы можно при этом использовать?
2. Для предлагаемого проекта перечислите все заинтересованные стороны и возможное влияние на них
3. Для конкретной ситуации (целевой аудитории) сформулируйте ценностное предложение

Задания к опросу ПР04

1. Перечислите всех возможных конкурентов предприятия В на рынке А
2. Охарактеризуйте канва бизнес-модели А. Остервальдера

Задания к опросу ПР05

1. Охарактеризуйте роли в команде проекта
2. Охарактеризуйте этапы групповой динамики
3. Соотнесите размер команды и ее эффективность
4. По результатам выполненного задания (лабиринт) опишите групповую динамику своей команды
5. Пройдите тест по Белбину – Кто ты в команде?

Задание СР05

1. Проработайте модель Team Canvas

Задания к ПР06

1. Перечислите основные специализированные сервисы для организации и сопровождения командной работы.
2. Назовите достоинства основных специализированных сервисов для организации и сопровождения командной работы.

3. Назовите недостатки основных специализированных сервисов для организации и сопровождения командной работы.

4. Назовите особенности использования основных специализированных сервисов для организации и сопровождения командной работы.

Задания к ПР08

1. Создайте презентацию своего проекта
2. Назовите методы построения презентации проекта
3. Охарактеризуйте инструменты и сервисы создания графических презентаций

Теоретические вопросы к зачету Зач01

1. Понятие проекта. Виды проектов
2. Понятие стартапа, его особенности и отличия от малого бизнеса
3. Маркетинговые инструменты анализа потребительского спроса и поведения.
4. Проблемные интервью.
5. Планирование реализации проекта.
6. Понятие декомпозиции работ.
7. Этапы жизни проекта.
8. Методики оценки текущего состояния проекта. Software Engineering Method and Theory (SEMAT).
9. Методы генерации идей для проектов
10. Понятие стейкхолдеров
11. Виды потребителей
12. Охарактеризуйте виды рынков: *b2c*, *b2b*, *b2g*
13. *MVP*: основные требования и характеристики
14. Способы финансирования проектов
15. Критерии сравнения при конкурентном анализе
16. Канва бизнес-модели А. Остервальдера
17. Роли в команде проекта
18. Модель РАЕI (И.К. Адизез), модель Р.М. Белбина, *MVT*, модель *ННН (hacker, hustler, hipster)*
19. Групповая динамика
20. Размер команды и ее эффективность
21. Team Canvas
22. Специализированные сервисы для организации и сопровождения командной работы
23. Облачные сервисы для организации и сопровождения командной работы
24. Мессенджеры для организации и сопровождения командной работы
25. Концепция *Elevator pitch*
26. Методы построения презентации проекта
27. Инструменты и сервисы создания графических презентаций

8.2. Критерии и шкалы оценивания

8.2.1. Шкалы оценивания

Для контрольных мероприятий устанавливается минимальное и максимальное количество баллов в соответствии с таблицей 8.1.

Контрольное мероприятие считается пройденным успешно при условии набора количества баллов не ниже минимального.

Результат обучения по дисциплине считается достигнутым при успешном прохождении обучающимся всех контрольных мероприятий, относящихся к данному результату обучения.

Таблица 8.1 – Шкалы оценивания контрольных мероприятий

Обозначение	Наименование	Форма контроля	Количество баллов	
			min	max
ПР02	Генерация идей	опрос	3	10
ПР03	Анализ рынка. Разработка ценностного предложения для потребителя	опрос	3	10
ПР04	Анализ конкурентов	опрос	3	10
ПР05	Командообразование. Проработка Team Canvas Тест по Белбину – Кто ты в команде?	опрос	3	10
СР05	Проработка Team Canvas	практическое задание	1	5
ПР06	Работа с сервисами для организации и сопровождения командной работы	практическое задание	2	5
ПР08	Создание презентации	практическое задание	3	10
Зач01	Зачет	зачет	20	40

8.2.2. Критерии оценивания

При оценивании результатов обучения по дисциплине в ходе текущего контроля успеваемости используются следующие критерии.

Минимальное количество баллов выставляется обучающемуся при выполнении всех указанных показателей (Таблица 8.2), допускаются несущественные неточности в изложении и оформлении материала

Таблица 8.2 – Критерии оценивания мероприятий текущего контроля успеваемости

Наименование, обозначение	Показатели выставления минимального количества баллов
Практическое задание	Практическое задание выполнено в полном объеме; представлен отчет (презентация), содержащий необходимые расчеты, выводы, оформленный в соответствии с установленными требованиями
Опрос	даны правильные ответы не менее чем на 50% заданных вопросов

При оценивании результатов обучения по дисциплине в ходе промежуточной аттестации используются следующие критерии.

Зачет (Зач01).

Задание состоит из 2 теоретических вопросов.

Время на подготовку: 45 минут.

Каждый теоретический вопрос оценивается максимально 20 баллами. Максимальное суммарное количество баллов – 40.

Критерии оценивания ответа на теоретический вопрос

Показатель	Максимальное количество баллов
Знание определений основных понятий, грамотное употребление понятий	4
Полнота раскрытия вопроса	6
Умение раскрыть взаимосвязи между отдельными компонентами	6
Ответы на дополнительные вопросы	4
Всего	20

Итоговая оценка по дисциплине выставляется с учетом результатов текущего контроля (приведенных к норме в 60 баллов) с использованием следующей шкалы.

Оценка	Набрано баллов
«зачтено»	41-100
«не зачтено»	0-40