

МИНИСТЕРСТВО НАУКИ И ВЫСШЕГО ОБРАЗОВАНИЯ РОССИЙСКОЙ ФЕДЕРАЦИИ
Федеральное государственное бюджетное образовательное учреждение
высшего образования

«Тамбовский государственный технический университет»
(ФГБОУ ВО «ТГТУ»)



УТВЕРЖДАЮ

Директор Технологического института

_____ Д.Л. Полушкин
« 15 » _____ февраля _____ 2024 г.

РАБОЧАЯ ПРОГРАММА ДИСЦИПЛИНЫ

Б1.О.01.01 Философия

(шифр и наименование дисциплины в соответствии с утвержденным учебным планом подготовки)

Направление

29.03.03 Технология полиграфического и упаковочного производства

(шифр и наименование)

Профиль

Технология и дизайн упаковочного производства

(наименование профиля образовательной программы)

Формы обучения: _____ ***очная*** _____

Кафедра: _____ ***История и философия*** _____

(наименование кафедры)

Составитель:

_____ ***К.И.Н., ДОЦЕНТ*** _____

степень, должность

_____ ***И. В. Двухжилова*** _____

_____ ***И. В. Двухжилова*** _____

инициалы, фамилия

И.о. заведующего кафедрой

_____ ***И. В. Двухжилова*** _____

_____ ***И. В. Двухжилова*** _____

инициалы, фамилия

Тамбов 2024

1. ПЛАНИРУЕМЫЕ РЕЗУЛЬТАТЫ ОБУЧЕНИЯ ПО ДИСЦИПЛИНЕ И ЕЕ МЕСТО В СТРУКТУРЕ ОПОП

Цель освоения дисциплины – достижение планируемых результатов обучения (таблица 1.1), соотнесенных с индикаторами достижения компетенций и целью реализации ОПОП.

Дисциплина входит в состав обязательной части образовательной программы.

Таблица 1.1 – Результаты обучения по дисциплине

| Код, наименование индикатора | Результаты обучения по дисциплине |
|--|---|
| УК-5 Способен воспринимать межкультурное разнообразие общества в социально-историческом, этическом и философском контекстах | |
| ИД-1 (УК-5) Знает основные философские категории, направления развития и проблематику основных философских школ, их специфику в контексте исторического развития общества | знает сущность различных философских систем, связь между философией, мировоззрением и наукой |
| | знает основные культурные особенности и традиции различных социальных групп и этносов |
| | знает направления развития и проблематику основных философских школ, их историко-культурные особенности |
| ИД-2 (УК-5) Умеет анализировать, систематизировать и оценивать философские идеи при формировании собственной позиции по конкретным проблемам | умеет оценивать современные общественные процессы с учётом выводов социальной философии |
| | умеет сопоставлять собственное поведение с этическими философскими принципами |
| | умеет применять философские знания при формировании собственной мировоззренческой позиции |
| ИД-3 (УК-5) Владеет методологией философского познания, приемами применения философских идей в своей деятельности, в т. ч. профессиональной | владеет навыками использования философских знаний в аргументации собственной мировоззренческой позиции |
| | владеет этическими философскими принципами в своей профессиональной деятельности |
| | владеет гносеологической методологией, приемами применения философских идей в своей деятельности |

Результаты обучения по дисциплине достигаются в рамках осуществления всех видов контактной и самостоятельной работы обучающихся в соответствии с утвержденным учебным планом.

Индикаторы достижения компетенций считаются сформированными при достижении соответствующих им результатов обучения.

2. ОБЪЁМ ДИСЦИПЛИНЫ

Объем дисциплины составляет 3 зачетные единицы.

Ниже приведено распределение общего объема дисциплины (в академических часах) в соответствии с утвержденным учебным планом.

| Виды работ | Форма обучения |
|--------------------------------------|----------------|
| | Очная |
| | 2 семестр |
| <i>Контактная работа</i> | 49 |
| занятия лекционного типа | 16 |
| лабораторные занятия | 0 |
| практические занятия | 32 |
| курсовое проектирование | 0 |
| консультации | 0 |
| промежуточная аттестация | 1 |
| <i>Самостоятельная работа</i> | 59 |
| <i>Всего</i> | 108 |

3. СОДЕРЖАНИЕ ДИСЦИПЛИНЫ

Раздел 1. История философии

Тема 1. Философия, ее предмет, методы и функции

1. Понятие «мировоззрение» и его структура. Специфика мифологического и религиозного мировоззрения. Факторы перехода от мифологии к философии.
2. Философское мировоззрение и его особенности.
3. Предмет, методы и функции философии.
4. Основные этапы развития истории философии.

Тема 2. Философия Древней Индии и Древнего Китая

1. Основные принципы школы и направления древнеиндийской философии.
2. Основные черты и школы философии Древнего Китая.

Тема 3. Античная философия

1. Онтологическая проблематика античных философов.
2. Вопросы гносеологии.
3. Философская антропология в воззрениях древнегреческих и древнеримских философов.

Тема 4. Средневековая философия

1. Теоцентризм – системообразующий принцип средневековой философии.
2. Проблема «Бог и мир» в средневековой философии.
3. Проблема «Вера и разум» в философии Средневековья.

Тема 5. Философия эпохи Возрождения

1. Антропоцентризм, гуманизм и пантеизм как основные принципы философского мышления в эпоху Возрождения.
2. Натурфилософия Ренессанса.
3. Социально-философские идеи в философии эпохи Возрождения.

Тема 6. Философия Нового времени (XVII – XVIII веков)

1. Разработка метода научного исследования.
2. Проблема субстанции в философии Нового времени.
3. Философия эпохи Просвещения.

Тема 7. Немецкая классическая философия

1. Философское наследие И. Канта.
2. Энциклопедия философских наук Г. Гегеля.
3. Учение Л. Фейербаха о человеке.
4. Возникновение марксистской философии, круг её основных проблем.

Тема 8. Современная западная философия

1. Общая характеристика.
2. Философия позитивизма.
3. «Философия жизни» XIX века о сущности жизни.
4. Философское значение теории психоанализа.
5. Экзистенциализм: поиск подлинного человеческого бытия.

Тема 9. Русская философия

1. Особенности русской философии.
2. Формирование и основные периоды развития русской философии.
3. Русская религиозная философия.
4. Русский космизм.
5. Марксистская философия в СССР.

Практические занятия

ПР01. Генезис философского знания, его структура и роль в духовной культуре человечества.

ПР02. Философия Древнего Востока: основные направления, школы и круг изучаемых проблем.

ПР03. Философские учения Античности как «колыбель» мировой философии.

ПР04. Формирование и развитие философии Средневековья.

ПР05. Ренессанс и Реформация как переход к новому стилю мышления.

ПР06. Философия Нового времени.

ПР07. Философское наследие немецких классиков.

ПР08. Развитие западной философии во второй половине XIX–XX века.

ПР09. Русская философия: формирование, развитие и круг основных проблем.

Самостоятельная работа:

СР01. Философия, ее предмет, методы и функции

СР02. Философия Древней Индии и Древнего Китая

СР03. Античная философия

СР04. Средневековая философия

СР05. Философия эпохи Возрождения

СР06. Философия Нового времени (XVII – XVIII веков)

СР07. Немецкая классическая философия

СР08. Современная западная философия

СР09. Русская философия

Контрольная работа:

Проводится в виде компьютерного (или бланкового) тестирования по темам 1-9 по БТЗ. Вопросы группируются из соответствующих разделов.

Раздел 2. Философские проблемы

Тема 10. Онтология. Учение о развитии

1. Основные виды бытия. Бытие, субстанция, материя.

2. Идея развития в ее историческом изменении. Категории, принципы и законы развития.

Тема 11. Природа человека и смысл его существования

1. Человек и его сущность. Проблема смысла человеческой жизни.

2. Характеристики человеческого существования.

3. Человек, индивид, личность.

4. Основные ценности человеческого существования.

Тема 12. Проблемы сознания

1. Философия о происхождении и сущности сознания.

2. Сознание и язык.

3. Сознательное и бессознательное.

4. Сознание и самосознание.

Тема 13. Познание (гносеология). Научное познание (эпистемология)

1. Познание как предмет философского анализа (объект, предмет, этапы и формы).

2. Проблема истины в философии и науке.

3. Наука как вид духовного производства.

4. Методы и формы научного познания.

Тема 14. Учение об обществе (социальная философия)

1. Социальная философия и ее характерные черты. Общество как саморазвивающаяся система.

2. Сферы общественной жизни. Общественное сознание и его уровни.
3. Особенности социального прогнозирования.
4. Историософия и ее основные понятия.
5. Культура и цивилизация: соотношение понятий.
6. Формационный и цивилизационный подходы к истории.

Тема 15. Философские проблемы науки и техники. Будущее человечества

1. Сциентизм и антисциентизм.
2. Природа научной революции.
3. Информационное общество: особенности проявления.
4. Техника. Философия техники.
5. Глобальные проблемы современности: особенности, содержание и пути решения.

Практические занятия

- ПР10. Основные проблемы онтологии.
ПР11. Человек как базовая проблема философской антропологии.
ПР12. Сознание в философском осмыслении.
ПР13. Основные проблемы теории познания и философия науки.
ПР14. Социальная философия и историософия как разделы философской теории
ПР15. Проблемы и перспективы современной цивилизации

Самостоятельная работа:

- СР10. Онтология. Учение о развитии
СР11. Природа человека и смысл его существования
СР12. Проблемы сознания
СР13. Познание (гносеология). Научное познание (эпистемология)
СР14. Учение об обществе (социальная философия)
СР15. Философские проблемы науки и техники. Будущее человечества

4. ПЕРЕЧЕНЬ УЧЕБНОЙ ЛИТЕРАТУРЫ, ИНФОРМАЦИОННЫХ РЕСУРСОВ И ТЕХНОЛОГИЙ

4.1. Учебная литература

1. Вечканов, В. Э. Философия [Электронный ресурс]: учебное пособие / В. Э. Вечканов. – 2-е изд. – Саратов: Ай Пи Эр Медиа, 2019. – 210 с. Режим доступа: <http://www.iprbookshop.ru/79824.html>
2. Вязинкин, А. Ю. Генезис философского знания, его структура и роль в духовной культуре человечества. Рабочая тетрадь / А. Ю. Вязинкин, К. В. Самохин. Тамбов: Издательский центр ФГБОУ ВО «ТГТУ», 2021. – 32 с. – Режим доступа: <https://www.tstu.ru/book/elib/pdf/2021/biazemcki-1.pdf>
3. Вязинкин, А. Ю. Ренессанс и Реформация как переход к новому стилю мышления [Электронный ресурс]: Рабочая тетрадь / А. Ю. Вязинкин, К. В. Самохин. – Тамбов: Издательский центр ФГБОУ ВО «ТГТУ», 2022. – Режим доступа: <https://www.tstu.ru/book/elib/pdf/2022/vyazinkin2.pdf>
4. Вязинкин, А. Ю. Философия XX века [Электронный ресурс]: Учебное пособие / А. Ю. Вязинкин. – Тамбов: Издательство ФГБОУ ВО «ТГТУ», 2019. – Режим доступа: <https://www.tstu.ru/book/elib1/exe/2019/Byazinkin1.exe>
5. Вязинкин, А. Ю. Философия Нового времени [Электронный ресурс]: Рабочая тетрадь / А. Ю. Вязинкин, К. В. Самохин. – Тамбов: Издательский центр ФГБОУ ВО «ТГТУ», 2022. – Режим доступа: <https://www.tstu.ru/book/elib/pdf/2022/vyazinin1.pdf>
6. Вязинкин, А. Ю. Философские учения античности как «колыбель» мировой философии [Электронный ресурс]: Рабочая тетрадь / А. Ю. Вязинкин, К. В. Самохин. Тамбов: Издательский центр ФГБОУ ВО «ТГТУ», 2021. – 32 с. – Режим доступа: <https://www.tstu.ru/book/elib/pdf/2021/biazemcki.pdf>
7. Вязинкин, А. Ю. Формирование и развитие философии Средневековья. Рабочая тетрадь / А. Ю. Вязинкин, К. В. Самохин. Тамбов: Издательский центр ФГБОУ ВО «ТГТУ», 2021. – Режим доступа: <https://www.tstu.ru/book/elib1/exe/2021/Vyazinkin.exe>
8. Самохин, К. В. История философии [Электронный ресурс]: Методические рекомендации / К. В. Самохин. – Тамбов: Издательский центр ФГБОУ ВО «ТГТУ», 2020. – 431 с. – Режим доступа: <https://tstu.ru/book/book/elib1/exe/2020/SamochinIst.exe>
9. Самохин, К. В. Основные философские проблемы [Электронный ресурс]: Методические рекомендации / К. В. Самохин. Тамбов: Издательский центр ФГБОУ ВО «ТГТУ», 2020. – 431 с. – Режим доступа: <https://tstu.ru/book/book/elib1/exe/2020/SamohinFil.exe>
10. Философия: учебное пособие / М. В. Ромм, В. В. Вихман, Н. С. Пронер [и др.]; под редакцией В. Г. Новоселова. – Новосибирск: Новосибирский государственный технический университет, 2020. – 152 с. – Режим доступа: <http://www.iprbookshop.ru/99240.html>

4.2. Интернет-ресурсы, в том числе современные профессиональные базы данных и информационные справочные системы

- Университетская информационная система «РОССИЯ» <https://uisrussia.msu.ru>
Справочно-правовая система «Консультант+» <http://www.consultant-urist.ru>
Справочно-правовая система «Гарант» <http://www.garant.ru>
База данных Web of Science <https://apps.webofknowledge.com/>
База данных Scopus <https://www.scopus.com>
Портал открытых данных Российской Федерации <https://data.gov.ru>
База открытых данных Министерства труда и социальной защиты РФ <https://rosmintrud.ru/opendata>
База данных Научной электронной библиотеки eLIBRARY.RU <https://elibrary.ru/>

База данных профессиональных стандартов Министерства труда и социальной защиты РФ <http://profstandart.rosmintrud.ru/obshchiy-informatsionnyy-blok/natsionalnyy-reestr-professionalnykh-standartov/>

Базы данных Министерства экономического развития РФ <http://www.economy.gov.ru>

База открытых данных Росфинмониторинга <http://www.fedsfm.ru/opendata>

Электронная база данных «Издательство Лань» <https://e.lanbook.com>

Электронная библиотечная система «IPRbooks» <http://www.iprbookshop.ru>

База данных «Электронно-библиотечная система «ЭБС ЮРАЙТ» <https://www.biblio-online.ru>

База данных электронно-библиотечной системы ТГТУ <http://elib.tstu.ru>

Федеральная государственная информационная система «Национальная электронная библиотека» <https://нэб.пф>

Национальный портал онлайн обучения «Открытое образование» <https://openedu.ru>

Электронная база данных "Polpred.com Обзор СМИ" <https://www.polpred.com>

Официальный сайт Федерального агентства по техническому регулированию и метрологии <http://protect.gost.ru/>

Ресурсы электронной информационно-образовательной среды университета представлены в локальном нормативном акте «Положение об электронной информационно-образовательной среде Тамбовского государственного технического университета».

Электронные образовательные ресурсы, к которым обеспечен доступ обучающихся, в т.ч. приспособленные для использования инвалидами и лицами с ограниченными возможностями здоровья, приведены на официальном сайте университета в разделе «Университет»-«Сведения об образовательной организации»-«Материально-техническое обеспечение и оснащенность образовательного процесса».

Сведения о лицензионном программном обеспечении, используемом в образовательном процессе, представлены на официальном сайте университета в разделе «Образование»-«Учебная работа»-«Доступное программное обеспечение».

5. МЕТОДИЧЕСКИЕ УКАЗАНИЯ ДЛЯ ОБУЧАЮЩИХСЯ ПО ОСВОЕНИЮ ДИСЦИПЛИНЫ

Вызовы времени ставят перед современным специалистом задачу уметь самостоятельно добывать знания из различных источников, систематизировать полученную информацию, давать оценку конкретной ситуации. Формирование такого умения происходит в течение всего периода обучения через участие в практических занятиях, выполнении контрольных заданий и тестов.

Успешное освоение компетенций, формируемых данной учебной дисциплиной, предполагает оптимальное использование Вами времени самостоятельной работы. Самостоятельная работа студента является основным средством овладения учебным материалом во время, свободное от обязательных учебных занятий, и может выполняться в библиотеке университета, учебных кабинетах, компьютерных классах, в домашних условиях. Содержание самостоятельной работы студента определяется учебной программой дисциплины, методическими материалами, заданиями и указаниями преподавателя. Вы можете дополнить список источников информации современными, не представленными в списке рекомендованной литературы, и в дальнейшем пользоваться собственными подготовленными учебными материалами. Результат самостоятельной работы представляется в виде доклада, публичного, развёрнутого сообщения по определённому вопросу, основанного на привлечении документальных данных, результатов исследования, анализа деятельности и т.д. Необходимо подготовить текст доклада и иллюстративный материал в виде презентации. Доклад должен быть научным, конкретным, определённым, глубоко раскрывать проблему и пути ее решения.

На лекционных занятиях необходимо вести конспектирование учебного материала, обращать внимание на категории, формулировки, раскрывающие содержание тех или иных явлений и процессов, научные выводы и практические рекомендации. Желательно оставить в рабочих конспектах поля для пометок из рекомендованной литературы, дополняющие лекционный материал или подчеркивающие особую важность тех или иных теоретических положений.

Практические занятия позволяют развивать у обучающихся творческое теоретическое мышление, умение самостоятельно изучать литературу, анализировать практику; учат четко формулировать мысль, вести дискуссию, то есть имеют исключительно важное значение в развитии самостоятельного мышления.

Подготовка к семинарскому занятию включает два этапа: 1) обучающийся планирует свою самостоятельную работу, которая включает: уяснение задания на самостоятельную работу; подбор рекомендованной литературы; составление плана работы, в котором определяются основные пункты предстоящей подготовки; 2) непосредственная подготовка обучающегося к занятию. Начинать надо с изучения рекомендованной литературы. Необходимо помнить, что на лекции обычно рассматривается только часть материала. Остальное восполняется в процессе самостоятельной работы. В связи с этим изучение рекомендованной литературы обязательно. Особое внимание при этом необходимо обратить на содержание основных положений и выводов, уяснение практического применения теоретических вопросов. Следует подготовить тезисы для выступлений по всем учебным вопросам семинара, продумать примеры для обеспечения тесной связи изучаемой теории с реальной жизнью.

При подготовке к промежуточной аттестации необходимо освоить теоретические положения данной дисциплины, разобрать определения всех понятий. Конспекты лекций дополняются учебниками.

6. МАТЕРИАЛЬНО-ТЕХНИЧЕСКОЕ ОБЕСПЕЧЕНИЕ

По всем видам учебной деятельности в рамках дисциплины используются аудитории, кабинеты, оснащенные необходимым специализированным оборудованием.

| Наименование специальных помещений | Оснащенность специальных помещений | Перечень лицензионного программного обеспечения / Реквизиты подтверждающего документа |
|---|---|---|
| учебные аудитории для проведения занятий лекционного типа | Мебель: учебная мебель Технические средства обучения: экран, проектор, компьютер | MS Office, Windows / Корпоративные академические лицензии бессрочные Microsoft Open License № 61010664, 60979359, 61316870, 45560005, 45341392, 44964701, 49066437, 48248804, 49487340, 43925361, 44544975, 43239932, 42882586, 46733190, 45936776, 46019880, 47425744, 47869741, 60102643, 41875901 |
| учебные аудитории для проведения занятий семинарского типа, групповых и индивидуальных консультаций, текущего контроля и промежуточной аттестации | Мебель: учебная мебель Технические средства обучения: экран, проектор, компьютер | |

Для самостоятельной работы обучающихся предусмотрены помещения, укомплектованные специализированной мебелью, оснащенные компьютерной техникой с возможностью подключения к сети «Интернет» и обеспечением доступа в электронную информационно-образовательную среду университета.

| Наименование помещений для самостоятельной работы обучающихся | Оснащенность помещений для самостоятельной работы обучающихся | Перечень лицензионного программного обеспечения / Реквизиты подтверждающего документа |
|---|--|--|
| Помещение для самостоятельной работы обучающихся (читальный зал Научной библиотеки) | Мебель: учебная мебель Комплект специализированной мебели: компьютерные столы Оборудование: компьютерная техника с подключением к информационно-коммуникационной сети «Интернет» и доступом в электронную информационно-образовательную среду образовательной организации, веб-камеры, коммуникационное оборудование, обеспечивающее доступ к сети интернет (проводное соединение и беспроводное соединение по технологии Wi-Fi) | MS Office, Windows / Корпоративная академическая лицензия бессрочная Microsoft Open License №66426830 |
| Помещение для самостоятельной работы обучающихся (ауд. 333/А) | Мебель: учебная мебель Комплект специализированной мебели: компьютерные столы Оборудование: компьютерная техника с подключением к информационно-коммуникационной сети «Интернет» и доступом в электронную информационно-образовательную среду образовательной организации, веб-камеры, коммуникационное оборудование, обеспечивающее доступ к сети интернет (проводное соединение и беспроводное соединение по технологии Wi-Fi) | MS Office, Windows / Корпоративная академическая лицензия бессрочная Microsoft Open License №66426830 |

7. ТЕКУЩИЙ КОНТРОЛЬ УСПЕВАЕМОСТИ И ПРОМЕЖУТОЧНАЯ АТТЕСТАЦИЯ

Проверка достижения результатов обучения по дисциплине осуществляется в рамках текущего контроля успеваемости и промежуточной аттестации.

7.1. Текущий контроль успеваемости

Текущий контроль успеваемости включает в себя мероприятия по оцениванию выполнения заданий на практических занятиях, заданий для самостоятельной работы. Мероприятия текущего контроля успеваемости приведены в таблице 7.1.

Таблица 7.1 – Мероприятия текущего контроля успеваемости

| Обозначение | Наименование | Форма контроля |
|-------------|--|----------------|
| ПР01 | Генезис философского знания, его структура и роль в духовной культуре человечества | опрос, тест |
| ПР02 | Философия Древнего Востока: основные направления, школы и круг изучаемых проблем | опрос, тест |
| ПР03 | Философские учения Античности как «колыбель» мировой философии | опрос, тест |
| ПР04 | Формирование и развитие философии Средневековая | опрос, тест |
| ПР05 | Ренессанс и Реформация как переход к новому стилю мышления | опрос, тест |
| ПР06 | Философия Нового времени | опрос, тест |
| ПР07 | Философское наследие немецких классиков | опрос, тест |
| ПР08 | Развитие западной философии во второй половине XIX–XX века | опрос, тест |
| ПР09 | Русская философия: формирование, развитие и круг основных проблем | опрос, тест |
| ПР10 | Основные проблемы онтологии | опрос, тест |
| ПР11 | Человек как базовая проблема философской антропологии | опрос, тест |
| ПР12 | Сознание в философском осмыслении | опрос, тест |
| ПР13 | Основные проблемы теории познания и философия науки | опрос, тест |
| ПР14 | Социальная философия и историософия как разделы философской теории | опрос, тест |
| ПР15 | Проблемы и перспективы современной цивилизации | опрос, тест |
| СР01 | Философия, ее предмет, методы и функции | доклад |
| СР02 | Философия Древней Индии и Древнего Китая | доклад |
| СР03 | Античная философия | доклад |
| СР04 | Средневековая философия | доклад |
| СР05 | Философия эпохи Возрождения | доклад |
| СР06 | Философия Нового времени (XVII–XVIII веков) | доклад |
| СР07 | Немецкая классическая философия | доклад |
| СР08 | Современная западная философия | доклад |
| СР09 | Русская философия | доклад |
| СР10 | Онтология. Учение о развитии | доклад |
| СР11 | Природа человека и смысл его существования | доклад |
| СР12 | Проблемы сознания | доклад |
| СР13 | Познание (гносеология). Научное познание (эпистемология) | доклад |
| СР14 | Учение об обществе (социальная философия) | доклад |

| Обозначение | Наименование | Форма контроля |
|-------------|--|---------------------------------------|
| СР15 | Философские проблемы науки и техники. Будущее человечества | доклад |
| | Контрольная работа | Компьютерное (бланковое) тестирование |

7.2. Промежуточная аттестация

Формы промежуточной аттестации по дисциплине приведены в таблице 7.2.

Таблица 7.2 – Формы промежуточной аттестации

| Обозначение | Форма отчетности | Очная |
|-------------|------------------|-----------|
| Зач01 | Зачет | 2 семестр |

8. ФОНД ОЦЕНОЧНЫХ СРЕДСТВ

8.1. Оценочные средства

Оценочные средства соотнесены с результатами обучения по дисциплине и индикаторами достижения компетенций.

ИД-1 (УК-5) Знает основные философские категории, направления развития и проблематику основных философских школ, их специфику в контексте исторического развития общества

| Результаты обучения | Контрольные мероприятия |
|---|---|
| знает сущность различных философских систем, связь между философией, мировоззрением и наукой | ПР01, Зач01 |
| знает основные культурные особенности и традиции различных социальных групп и этносов | ПР02, ПР03, ПР04, ПР05, ПР06, ПР07, ПР08, ПР09, Зач01 |
| знает направления развития и проблематику основных философских школ, их историко-культурные особенности | ПР02, ПР03, ПР04, ПР05, ПР06, ПР07, ПР08, ПР09, Зач01 |

Задания к опросу ПР01. Генезис философского знания, его структура и роль в духовной культуре человечества

1. Мировоззрение, его структура, уровни и исторические типы (мифология, религия и философия): общая характеристика.

2. Специфика философского мировоззрения: характерные черты, структура и особенности методологии.

3. Основной вопрос философии и круг её основных проблем.

4. Функции философского знания и его роль в общественном развитии.

Задания к опросу ПР02. Философия Древнего Востока: основные направления, школы и круг изучаемых проблем

1. Особенности философских систем Древней Индии и Древнего Китая.

2. Проблемы бытия и мироустройства в древневосточной философии.

3. Идеалы человеческой жизни в древнеиндийских и древнекитайских учениях.

4. Пути достижения истины в философском знании Древнего Востока.

5. Вопросы устройства общества и государства в философии Древних Индии и Китая.

Задания к опросу ПР03. Философские учения Античности как «колыбель» мировой философии

1. Предпосылки появления, характерные черты и периодизация античной философии.

2. Онтологические взгляды древнегреческих и древнеримских философов.

3. Основные вопросы теории познания во взглядах античных мыслителей.

4. Проблема смысла жизни в философии Древней Греции и Древнего Рима.

5. Социально-философские идеи в учениях классиков древнегреческой философии.

Задания к опросу ПР04. Формирование и развитие философии Средневековья

1. Особенности философской теории в период Средних веков.

2. Взаимоотношения Бога и мира: эволюция представлений от патристики к схоластике.

3. Проблема соотношения веры и разума в различные периоды средневековой философии.

4. Концепция человека в христианской философии.

5. Философия истории в воззрениях средневековых философов.

Задания к опросу ПР05. Ренессанс и Реформация как переход к новому стилю мышления

1. Общая характеристика философских идей в эпохи Возрождения и Реформации.

2. Трансформация представлений о роли Бога, религии и церкви в устройстве общества и мира.

3. Подготовка к формированию рационалистических представлений при осмыслении окружающего мира.

4. Базовые принципы понимания человека и смысла его жизни в учениях основных представителей Ренессанса и Реформации.

5. Макиавеллизм и утопизм как главные направления развития социальной философии в эпоху Возрождения.

Задания к опросу ПР06. Философия Нового времени

1. Условия формирования и особенности философии Нового времени.

2. Разработка научного метода познания: эмпиризм, рационализм, сенсуализм и агностицизм.

3. Монистическая, дуалистическая и плюралистическая концепции: проблема субстанции.

4. Представления о человеке в воззрениях мыслителей Нового времени.

5. Социально-философские идеи классической европейской философии.

Задания к опросу ПР07. Философское наследие немецких классиков

1. Общая характеристика немецкой классической философии.

2. Возможности и способы познания мира в представлениях немецких классиков.

3. Решение онтологических проблем в учениях немецких философов классического периода.

4. Трактовки человека в различных направлениях немецкой классической философии.

5. Социально-философские идеи в учениях представителей немецкой философии классического периода.

Задания к опросу ПР08. Развитие западной философии во второй половине XIX–XX века

1. Классическая и неклассическая философия: сравнительный анализ.

2. Эволюция гносеологических принципов в неклассической философии.

3. Антропологические представления в воззрениях западных философов второй половины XIX–XX века.

4. Проблемы общественного развития в западной неклассической философии.

Задания к опросу ПР09. Русская философия: формирование, развитие и круг основных проблем

1. Факторы и особенности формирования русской философии.

2. Особенности развития русской философской мысли в X–XVIII вв.

3. Развитие самостоятельной философской мысли в России XIX в.

4. Русская философия в XX в.

Примерные вопросы теста ПР01

1. Философская категория это: а) обозначение чего-либо; б) понятие, отражающее существенные, универсальные связи и отношения; в) форма «чистого разума»; г) понятие, отражающее связь любого типа.

2. Характерной чертой философских проблем является: а) разрешимость; б) обыденность; в) эмпирическая подтвержденность; г) всеобщность.

3. Понятие «категория» получает философский статус у: а) Хайдеггера; б) Аристотеля; в) Сократа; г) Гегеля.

4. Впервые понятие «философ», согласно традиции, употребил: а) Кант; б) Гегель; в) Аристотель; г) Пифагор.

5. Глубинная потребность человека в признании абсолютных, в безоговорочном принятии неких истин, есть: а) восприятие; б) интуиция; в) вера; г) разум.

Примерные вопросы теста ПР02

1. Представление о «благородном муже» как идеальной личности разработал: а) Сиддхартха Гаутама Будда; б) Лао-Цзы; в) Конфуций; г) Сократ.

2. Философия древнего Востока отличается от западной тем, что в ней преобладает:
а) рационально-научное объяснение жизни; б) дискурс по поводу вопросов морально-религиозного толка; в) она нацелена на динамичное обновление своих знаний; г) она чрезмерно спекулятивна и концептуальна.

3. Закон воздаяния в индийской религии и религиозной философии, определяющий характер нового рождения перевоплощения: а) мокша; б) жэнь; в) карма; г) сансара.

4. Центральное понятие буддизма и джайнизма, означающее высшее состояние, цель человеческих стремлений: а) сансара; б) нирвана; в) дао; г) жэнь.

5. К древнеиндийским философским текстам относятся: а) Дао-дэ-цзин; б) Книга перемен; в) Лунь-Юй; г) Упанишады.

Примерные вопросы теста ПР03

1. Парменид выдвинул идею: а) о том, что основа всего сущего – атом; б) о том, что истинное бытие – это идеи, эйдосы; в) о неизменности бытия; г) о всеобщем его изменении и противоречивости.

2. Автором собрания философских работ, получивших название «Метафизика», был: а) Марк Аврелий; б) Аристотель; в) Платон; г) Сократ.

3. «Отцом» диалектики считают: а) Демокрита; б) Гераклита; в) Сократа; г) Фалеса.

4. Работы «Политик», «Законы», «Государство» принадлежат: а) Зенону; б) Пифагору; в) Аристотелю; г) Платону.

5. Этический принцип, согласно которому основным мотивом и смыслом человеческой жизни является наслаждение, называется: а) альтруизм; б) аскетизм; в) гедонизм; г) эгоизм.

Примерные вопросы теста ПР04

1. Характерной чертой средневековой философии является: а) теоцентризм; б) космоцентризм; в) антропоцентризм; г) скептицизм.

2. Теоцентризм – мировоззренческая позиция, в основе которой лежит представление о главенстве: а) космоса; б) Бога; в) человека; г) природы.

3. Ограничение или подавление чувственных желаний, добровольное перенесение физической боли, одиночества: а) гедонизм; б) эпикурейство; в) рационализм; г) аскетизм.

4. Схоластика – это: а) тип философствования, отличающийся умозрительностью и приматом логико-гносеологических проблем; б) учение о происхождении Бога; в) теория и практика, позволяющая слиться с божеством в экстазе; г) философия, отрицающая роль разума в постижении сущности Бога.

5. Проблема доказательства бытия Божия была одной из центральных проблем: а) Аврелия Августина; б) Тертуллиана; в) Фомы Аквинского; г) Оригена.

Примерные вопросы теста ПР05

1. Эпоха восстановления идеалов античности в Европе: а) Средние века; б) Просвещение; в) Возрождение; г) Новое время.

2. Важнейшей чертой философской мысли и культуры эпохи Возрождения является: а) провиденциализм; б) скептицизм; в) космоцентризм; г) антропоцентризм.

3. Противопоставление отдельного индивида обществу характерно для: а) коллективизм; б) индивидуализм; в) рационализм; г) иррационализм.

4. Положения о бесконечности Вселенной во времени и пространстве, тождестве Бога и природы обосновал: а) К. Птолемей; б) Дж. Бруно; в) Ф. Аквинский; г) Фр. Петрарка.

5. Учение, развившееся в эпоху Возрождения, и утверждающее тождество Бога и природы, что «природа – это Бог в вещах»: а) теизм; б) деизм; в) пантеизм; г) Провиденциализм.

Примерные вопросы теста ПР06

1. Философское направление, признающее разум основой познания и поведения людей: а) релятивизм; б) рационализм; в) сенсуализм; г) материализм.

2. Идея правового государства включает в себя положение о: а) недопустимости эксплуатации человека человеком; б) разделении властей; в) приоритете общечеловеческих ценностей; г) пагубности частной собственности.

3. Французский философ, веривший во всеилие воспитания и доказывавший, что люди от рождения обладают равными способностями: а) Паскаль; б) Фихте; в) Гельвеций; г) Гоббс.

4. Направление, считающее единственным источником наших знаний о мире чувственный опыт: а) сенсуализм; б) гностицизм; в) интуитивизм; г) рационализм.

5. В вопросе о субстанции Рене Декарт придерживался: а) агностицизма; б) плюрализма; в) дуализма; г) материалистического монизма.

Примерные вопросы теста ПР07

1. Философ, автор «Критики чистого разума»: а) Р. Декарт; б) Г. В. Ф. Гегель; в) И. Кант; г) Б. Спиноза.

2. Теория развития Гегеля, в основе которой лежит единство и борьба противоположностей, называется: а) гносеология; б) монадология; в) диалектика; г) софистика.

3. Реальность, составляющая основу мира, по Гегелю: а) абсолютная идея; б) природа; в) Бог; г) человек.

4. Представитель немецкой классической философии: а) Л. Фейербах; б) Г. Зиммель; в) Б. Рассел; г) О. Шпенглер.

5. Не является характерной особенностью немецкой классической философии: а) опора на разум как высший способ познания мира; б) отрицание трансцендентного, божественного бытия; в) стремление к полноте, системной стройности мысли; г) рассмотрение философии как высшей науки, как «науки наук».

Примерные вопросы теста ПР08

1. О. Конт предложил создать новую «положительную» науку, построенную по образцу естественных наук. Что это была за наука? а) культурология; б) политология; в) социология; г) антропология.

2. Философское направление XX века, сделавшее своей главной проблемой смысл жизни человека: а) позитивизм; б) неотомизм; в) герменевтика; г) экзистенциализм.

3. Принцип, согласно которому главной движущей силой, определяющей всё в окружающем мире, является воля: а) волюнтаризм; б) пессимизм; в) вольтерьянство; г) детерминизм.

4. Учение о «сверхчеловеке» разработал: а) О. Конт; б) З. Фрейд; в) Ф. Ницше; г) А. Шопенгауэр.

5. «Философия жизни» – это философское направление, сосредоточенное на: а) полноте переживаний в духовной внутренней жизни человека; б) создании научных теорий и систем; в) созерцании бесконечных изменений в природе и обществе; г) формулировании основных нравственных законов.

Примерные вопросы теста ПР09

1. К важнейшим особенностям русской философии нельзя отнести: а) Нравственно-антропологический характер; б) Стремление к целостному познанию; в) Эмпирико-сенсуалистический характер; г) До-систематический, до-логический характер.

2. Одной из сквозных идей русской философии является идея апокатастазиса, суть которой в: а) оправдании Бога, снятии с него ответственности за существующее на земле зло; б) воскрешении всех когда-либо живших на земле людей; в) построении свободного теократического государства; г) спасении всех людей без исключения: и праведников, и грешников.

3. К жанру социальной утопии в древнерусской литературе относится: а) «Повесть о белоризце-человеке и о монашестве»; б) «Слово о законе и благодати»; в) «Задонщина»; г) «Сказание о Граде Китеже».

4. По мнению Г. С. Сквороды, вся действительность распадается на три мира, к числу которых не относится: а) общество; б) природа; в) человек; г) Библия.

5. Главное нравственное правило с точки зрения Л. Н. Толстого: а) не противься злumu; б) служи отечеству верой и правдой; в) познай самого себя; г) страдающего убей.

Контрольная работа:

Контрольные работы выполняются в виде теста (компьютерного или бланкового) по БТЗ. Вопросы группируются из соответствующих разделов.

Тестовые задания к зачету Зач01

База тестовых заданий включает в себя 1000 вопросов, из которых обучающемуся предлагается ответить на 30. Выборка для проверки результата обучения «знать» составляет 50% тестовых заданий категории А и осуществляется репрезентативно по следующим разделам и темам:

I. Метафилософия:

1. Мироззрение, его типы и структура:

- а) мифологическое мировоззрение;
- б) религиозное мировоззрение;
- в) философское мировоззрение;
- г) уровни мировоззрения.

2. Структура философского знания:

- а) онтология, натурфилософия;
- б) гносеология, философия науки;
- в) диалектика;
- г) этика;
- д) историософия, социальная философия;
- е) антропология;
- ж) аксиология, эстетика, телеология, философия религии.

3. Основные философские направления и школы:

- а) материализм и идеализм;
- б) основные философские принципы;
- в) философия Древнего Востока;
- г) философия античности;
- д) средневековая философия;
- е) философия Нового времени;
- ж) немецкая классическая философия;
- з) западная философия XIX–XXI вв.;
- и) русская философия.

4. Предмет и функции философии:

- а) предмет философии;
- б) функции философии.

II. Онтология:

1. Основные понятия онтологии;

- а) бытие;
- б) материя;
- в) движение;
- г) пространство-время;
- д) методология.

2. Диалектика:

- а) законы;
- б) развитие;
- в) принципы развития;

- г) мировоззрение.
- 3. История философии.
- III. Антропология:
 - 1. Проблема человека в историко-философском контексте:
 - а) многокачественность, многомерность человека, его бытие, жизнедеятельность;
 - б) объективистские и субъективистские концепции человека.
 - 2. Природное и общественное в человеке:
 - а) антропосоциогенез и его комплексный характер. Возникновение и сущность человеческого сознания;
 - б) человек как духовное существо. Философия, антропология, психология, теология о духовности человека;
 - в) человеческая судьба. Концепции предопределения и судьбы человека в учениях прошлого и в настоящее время.
 - 3. Человек в системе социальных связей:
 - а) основные характеристики человеческого существования;
 - б) понятие свободы и его эволюция.
 - 4. Человек, индивид, личность:
 - а) роль нравственности и культурной среды в социализации личности;
 - б) нравственные принципы личности.
- IV. Теория познания (гносеология):
 - 1. Развитие теории познания в истории философии:
 - а) развитие гносеологии в философии Древнего мира;
 - б) развитие гносеологии в средневековье и в эпоху Возрождения;
 - в) развитие гносеологии в период Нового времени, Просвещения и в русской философии;
 - г) развитие гносеологии в немецкой классической и постклассической философии.
 - 2. Проблемы теории познания:
 - а) основные проблемы теории познания. Познание и практика;
 - б) познавательные способности и уровни познания;
 - в) методология познания, проблемы истины.
- V. Социальная философия:
 - 1. Основные понятия социальной философии:
 - а) предмет социальной философии и её основные категории;
 - б) общество, его структура и общественные отношения;
 - в) государство.
 - 2. Глобальные проблемы мира.
 - 3. История философии:
 - а) государство, государственные отношения;
 - б) личность и общество;
 - в) общество, общественные отношения;
 - г) социальное;
 - д) философия истории.

ИД-2 (УК-5) Умеет анализировать, систематизировать и оценивать философские идеи при формировании собственной позиции по конкретным проблемам

| Результаты обучения | Контрольные мероприятия |
|---|---|
| умеет оценивать современные общественные процессы с учётом выводов социальной философии | ПР14, ПР15, Зач01 |
| умеет сопоставлять собственное поведение с этическими философскими принципами | ПР01, ПР03, ПР11, Зач01 |
| умеет применять философские знания при формировании собственной мировоззренческой позиции | ПР10, ПР11, ПР12, ПР13, ПР14, ПР15, Зач01 |

Задания к опросу ПР01. Генезис философского знания, его структура и роль в духовной культуре человечества

1. Мировоззрение, его структура, уровни и исторические типы (мифология, религия и философия): общая характеристика.

2. Специфика философского мировоззрения: характерные черты, структура и особенности методологии.

3. Основной вопрос философии и круг её основных проблем.

4. Функции философского знания и его роль в общественном развитии.

Задания к опросу ПР03. Философские учения Античности как «колыбель» мировой философии

1. Предпосылки появления, характерные черты и периодизация античной философии.

2. Онтологические взгляды древнегреческих и древнеримских философов.

3. Основные вопросы теории познания во взглядах античных мыслителей.

4. Проблема смысла жизни в философии Древней Греции и Древнего Рима.

5. Социально-философские идеи в учениях классиков древнегреческой философии.

Задания к опросу ПР10. Основные проблемы онтологии

1. Проблемы бытия сквозь призму онтологических категорий.

2. Формы бытия и их характеристика.

3. Концепция материи, пространства и времени в философии и науке.

4. Соотношение понятий «изменение», «движение», «развитие».

Задания к опросу ПР11. Человек как базовая проблема философской антропологии

1. Антропосоциогенез в науке и философии.

2. Многомерность человека: критерии выделения и основная характеристика.

3. Человек, индивид, личность: соотношение понятий.

4. Ценности как основной ориентир жизни человека.

Задания к опросу ПР12. Сознание в философском осмыслении

1. Понятие сознания и его эволюция в истории философии.

2. Соотношение сознательного и бессознательного в человеке.

3. Язык и сознание как противоречивое единство.

4. Самосознание в структуре сознания.

Задания к опросу ПР13. Основные проблемы теории познания и философия науки

1. Философский анализ процесса познания (субъект, содержание, объект и предмет познания). Философские позиции относительно познаваемости мира.

2. Проблема истины в философии: основные концепции, свойства и критерии.

3. Особенности, уровни и методы научного познания.

4. Сциентизм и антисциентизм.

Задания к опросу ПР14. Социальная философия и историософия как разделы философской теории

1. Общество и его структурные составляющие (подсистемы, институты и социальные отношения).

2. Общественное сознание, его формы и уровни.

3. Философия истории и её основные категории.

4. Культура и цивилизации: многообразие подходов к соотношению понятий.

Задания к опросу ПР15.

1. Философия техники. Значение техники для различных типов цивилизаций.

2. Информационное общество: сущность, специфика и возможные перспективы развития.

3. Глобализация как одна из основных тенденций современного развития общества.

4. Глобальные проблемы современности.

Примерные вопросы теста ПР01

1. Духовно-практическая деятельность философа, способность к «духовным родам», метод философствования, разработанный Сократом: а) теодицея; б) майевтика; в) антроподицея; г) скептицизм.
2. Какие из перечисленных понятий можно отнести к философским категориям? а) элементарная частица; б) бытие; в) гравитация; г) субстанция; д) атом; е) материя; ж) свобода; з) истина.

Примерные вопросы теста ПР03

1. Основатель милетской школы, один из самых первых выдающихся греческих ученых и философов, который считал, что мир состоит из воды: а) Гераклит; б) Фалес; в) Анаксимандр; г) Анаксимен.
2. Высказывание: «Человек есть мера всех вещей: существующих, что они существуют, не существующих – что они не существуют» принадлежит... а) Платону; б) Пармениду; в) Протагору; г) Пифагору.
3. Философия скептицизма возникла в городе Элиде благодаря: а) Пиррону; б) Эпикуру; в) Платону; г) Плотину.

Примерные вопросы теста ПР10

1. Онтология – это учение: а) о сущности человеческой истории; б) о бытии как таковом; в) о развитии Вселенной; г) о ценностях.
2. Первым сформулировал понятие «бытие»: а) Парменид; б) Сократ; в) Пифагор; г) Цицерон.
3. Объективная связь между отдельными состояниями видов и форм материи в процессах ее движения и развития: а) причинность; б) синергия; в) дедукция; г) дуализм.
4. Детерминизм является учением: а) о всеобщей закономерной связи, причинно-следственной обусловленности явлений; б) о сотворении мира; в) о божественной предопределённости; г) о всеобщей познаваемости мира.
5. Пантеизм – это учение: а) о сущности человеческой истории; б) о духовной культуре общества; в) отрицающее личного Бога и приближающее его к природе, иногда отождествляя их; г) утверждающее познаваемость мира.

Примерные вопросы теста ПР11

1. Впервые определил человека как «общественное животное» (zoon politikon): а) Сенека; б) Августин; в) Аристотель; г) Декарт.
2. Приоритет отдельных личностей над общественным целым утверждает: а) агностицизм; б) субъективизм; в) коллективизм; г) индивидуализм.
3. Приоритет интересов общества над интересами индивида характерен для: а) либерализма; б) индивидуализма; в) анархизма; г) коллективизма.
4. Высказывание «Смысл есть для каждого и для каждого существует свой особый смысл», «Смысл не может быть создан искусственно, он может быть только найден», «В поисках смысла нас направляет наша совесть» сформулировал: а) Э. Фромм; б) В. Франкл; в) К. Роджерс; г) З. Фрейд.
5. Этический смысл проблемы эвтаназии заключается в вопросе: а) Имеет ли человек право на самоубийство; б) Можно ли насильственными средствами добиваться благих целей; в) Имеет ли тяжелобольной человек право уйти из жизни, чтобы не испытывать страданий; г) Имеют ли врачи право проводить эксперименты, сопряжённые с угрозой для жизни и здоровья, на преступниках и безнадежно больных людях.

Примерные вопросы теста ПР12

1. Рефлексия – это: а) размышления личности о самой себе; б) медитативная практика; в) отражение предметов; г) комплекс рефлекторных реакций.

2. Мыслитель, с именем которого обычно связывают открытие сферы бессознательного в психике человека: а) З. Фрейд; б) К. Г. Юнг; в) Г. Гегель; г) Платон.

3. Разработанный З. Фрейдом метод: а) интроспекция; б) ассоциаций; в) психоанализ; г) гипноз.

4. В структуре личности З. Фрейд выделяет: а) Сознательное, коллективное бессознательное, архетипы; б) Оно, Сознательное Я; в) Оно, До-Я, Пра-Я; г) Оно, Сверх- Я, Я.

5. Согласно Карлу Роджерсу, «Я-концепция» состоит из четырёх основных элементов, к которым не относится: а) Я-зеркальное; б) Я-реальное; в) Я-идеальное; г) Я-экзистенциальное.

Примерные вопросы теста ПР13

1. Гносеология – это учение о: а) сущности познания, о путях постижения истины; б) ценностях, их происхождении и сущности; в) развитии Вселенной; г) бытии.

2. Дедукция – это: а) восхождение познания от частных, единичных фактов к обобщениям более высокого порядка; б) относительная истина; в) озарение; г) логический путь от общего к частному.

3. Индукция – это: а) восхождение познания от частных, единичных фактов к обобщениям более высокого порядка; б) логический путь от общего к частному; в) логический путь от частного к частному; г) передача ложного знания, как истинного.

4. Эмпиризм – это: а) направление в теории познания, считающее чувственный опыт источником знания; б) направление в теории познания, считающее интуицию источником знания; в) направление в теории познания, считающее врожденные идеи источником знания; г) направление в теории познания, считающее абсолютное сознание источником знания.

5. Учение, которое утверждает ограниченность возможностей человека в познании мира: а) материализм; б) идеализм; в) скептицизм; г) эмпиризм.

Примерные вопросы теста ПР14

1. Понимание свободы как независимости от власти является характерным для представителей: а) марксизма; б) прагматизма; в) скептицизма; г) анархизма.

2. Автором идеи об «осевой культуре» является: а) А. Дж. Тойнби; б) М. Вебер; в) К. Ясперс; г) К. Маркс.

3. Абсолютизировало законы механики применительно к социальной философии философское направление: а) постмодернизм; б) феноменология; в) французский материализм XVIII века; г) экзистенциализм.

4. Основоположник социологии как позитивной науки: а) Г. Гегель; б) Ф. Энгельс; в) О. Конт; г) М. Вебер.

5. Понятие «общественно-экономическая формация» принадлежит: а) экзистенциализму; б) позитивизму; в) марксизму; г) фрейдизму.

6. Философия истории исследует: а) закономерности процесса познания; б) закономерности процесса формирования ценностей; в) закономерности историко-философского процесса; г) закономерности исторического развития человеческой цивилизации.

7. Г. Гегель рассматривал историю как: а) возникновение, развитие, старение и смерть ряда замкнутых в себе культур; б) закономерный процесс смены общественно-экономических формаций; в) историю развития техники; г) как целенаправленный и закономерный процесс освобождения человека.

8. В формационной концепции К. Маркса нет понятия: а) традиционное общество; б) постиндустриальное общество; в) феодализм; г) капитализм.

9. Согласно какой концепции исторического развития основой существования и развития общества является материальное производство? а) теория стадий роста; б) культурологический подход; в) формационный подход; г) цивилизационный подход.

10. Назовите представителей цивилизационного подхода к развитию истории: а) Н. Данилевский; б) А. Тойнби; в) П. Сорокин; г) О. Шпенглер.

Примерные вопросы теста ПР15

1. В условиях глобального экологического кризиса, человечество способно выжить лишь в условиях освоения принципа совместного и согласованного существования общества и природы, то есть принципа: а) дополнения; б) коэволюции; в) детерминизма; г) индетерминизма.
2. Понимание природы как поля приложения физических и интеллектуальных сил человека характерно для философии: а) античности; б) средневековья; в) нового времени; г) немецкой классической.
3. Общие тенденции развития природы и общества в начале XX века предвосхитил: а) М. Вебер; б) В. Вернадский; в) Н. Бердяев; г) Г. Сковорода.
4. Сфера взаимодействия общества и природы, в границах которой разумная человеческая деятельность становится определяющим фактором развития определена В. И. Вернадским как: а) биосфера; б) ноосфера; в) атмосфера; г) антропосфера.
5. Прямую зависимость этногенеза от географической среды в своих работах доказывал: а) В. Вернадский; б) Л. Гумилёв; в) А. Чижевский; г) Н. Бердяев.
6. Глобальные проблемы это: а) не решённые современной наукой; б) экологические проблемы; в) те, от решения которых зависит выживаемость всего человечества; г) присущие развивающимся странам.
7. Растущая взаимозависимость различных регионов мира – это: а) дивергенция; б) глобализация; в) технологизация; г) институализация.
8. К глобальным проблемам не относится: а) контроль над рождаемостью; б) борьба с коррупцией; в) сохранение окружающей среды; г) утилизация ядерных отходов.
9. Мальтузианство – это: а) оптимистическая концепция развития общества; б) экономическая теория о распределении средств существования между людьми; в) усиление государственного контроля над экономикой; г) теория, согласно которой рост населения опережает рост ограниченного объема средств существования.
10. К экологической угрозе не относится: а) нарастание «парникового эффекта»; б) рост численности населения; в) обеднение флоры и фауны в результате деятельности человека; г) истощение почв.

Тестовые задания к зачету Зач01

База тестовых заданий включает в себя 1000 вопросов, из которых обучающемуся предлагается ответить на 30. Выборка для проверки результата обучения «уметь» составляет 50% тестовых заданий категорий В и С и осуществляется репрезентативно по следующим разделам и темам:

I. Метафилософия:

1. Мировоззрение, его типы и структура:
 - а) мифологическое мировоззрение;
 - б) религиозное мировоззрение;
 - в) философское мировоззрение;
 - г) уровни мировоззрения.
2. Структура философского знания:
 - а) онтология, натурфилософия;
 - б) гносеология, философия науки;
 - в) диалектика;
 - г) этика;
 - д) историософия, социальная философия;
 - е) антропология;
 - ж) аксиология, эстетика, телеология, философия религии.
3. Основные философские направления и школы:
 - а) материализм и идеализм;
 - б) основные философские принципы;
 - в) философия Древнего Востока;

- г) философия античности;
 - д) средневековая философия;
 - е) философия Нового времени;
 - ж) немецкая классическая философия;
 - з) западная философия XIX–XXI вв.;
 - и) русская философия.
4. Предмет и функции философии:
- а) предмет философии;
 - б) функции философии.
- II. Онтология:
- 1. Основные понятия онтологии:
 - а) бытие;
 - б) материя;
 - в) движение;
 - г) пространство-время;
 - д) методология.
 - 2. Диалектика:
 - а) законы;
 - б) развитие;
 - в) принципы развития;
 - г) мировоззрение.
 - 3. История философии.
- III. Антропология:
- 1. Проблема человека в историко-философском контексте:
 - а) многокачественность, многомерность человека, его бытие, жизнедеятельность;
 - б) объективистские и субъективистские концепции человека.
 - 2. Природное и общественное в человеке:
 - а) антропосоциогенез и его комплексный характер. Возникновение и сущность человеческого сознания;
 - б) человек как духовное существо. Философия, антропология, психология, теология о духовности человека;
 - в) человеческая судьба. Концепции предопределения и судьбы человека в учениях прошлого и в настоящее время.
 - 3. Человек в системе социальных связей:
 - а) основные характеристики человеческого существования;
 - б) понятие свободы и его эволюция.
 - 4. Человек, индивид, личность:
 - а) роль нравственности и культурной среды в социализации личности;
 - б) нравственные принципы личности.
- IV. Теория познания (гносеология):
- 1. Развитие теории познания в истории философии:
 - а) развитие гносеологии в философии Древнего мира;
 - б) развитие гносеологии в средневековье и в эпоху Возрождения;
 - в) развитие гносеологии в период Нового времени, Просвещения и в русской философии;
 - г) развитие гносеологии в немецкой классической и постклассической философии.
 - 2. Проблемы теории познания:
 - а) основные проблемы теории познания. Познание и практика;
 - б) познавательные способности и уровни познания;
 - в) методология познания, проблемы истины.
- V. Социальная философия:
- 1. Основные понятия социальной философии:

- а) предмет социальной философии и её основные категории;
 - б) общество, его структура и общественные отношения;
 - в) государство.
2. Глобальные проблемы мира.
3. История философии:
- а) государство, государственные отношения;
 - б) личность и общество;
 - в) общество, общественные отношения;
 - г) социальное;
 - д) философия истории.

ИД-3 (УК-5) Владеет методологией философского познания, приемами применения философских идей в своей деятельности, в т. ч. профессиональной

| Результаты обучения | Контрольные мероприятия |
|--|--|
| владеет навыками использования философских знаний в аргументации собственной мировоззренческой позиции | СР01, СР02, СР03, СР04, СР05, СР06, СР07, СР08, СР09, СР10, СР11, СР12, СР13, СР14, СР15 |
| владеет этическими философскими принципами в своей профессиональной деятельности | СР10, СР11, СР12, СР13, СР14, СР15 |
| владеет гносеологической методологией, приемами применения философских идей в своей деятельности | СР10, СР11, СР12, СР13, СР14, СР15 |

Темы доклада СР01

- 1. Взаимосвязь и взаимопротиворечия мифологии и философии.
- 2. Религия и философия: общее и особенное.
- 3. Зарождение и развитие основных разделов философского знания.
- 4. Философия – это наука или мировоззрение?
- 5. Экскурс в историю формирования материализма и идеализма.
- 6. Монизм, дуализм и плюрализм как концепции основного вопроса философии.
- 7. Значение философии для развития технических знаний.
- 8. Место философии в социально-гуманитарных науках.

Темы доклада СР02

- 1. Веды как основа протофилософии в Древней Индии.
- 2. Философское содержание «Книги перемен».
- 3. Сравнительный анализ восточной и западной философий.
- 4. Общая характеристика ортодоксальных и неортодоксальных философских учений в Древней Индии.

Темы доклада СР03

- 1. Древнегреческая мифология как один из источников формирования философии.
- 2. Сравнительный анализ онтологических идей философов Древнего Востока и Античности.
- 3. Онтология Демокрита и Эпикура: сходства и различия.
- 4. Зарождение софизмов в Древней Греции.
- 5. Рок и судьба в мировоззрении древнего эллина.
- 6. Развитие социальной философии в древнеримский период.

Темы доклада СР04

- 1. Апологетика как начальный период патристики.
- 2. «Отцы церкви» как основные представители периода патристики.
- 3. Фома Аквинский как систематизатор средневековой схоластики.
- 4. Философия средневекового Востока: основные представители и идеи.

Темы доклада СР05

1. Научная революция XVI века как основа новой натурфилософии периода Ренессанса.
2. Геоцентризм и гелиоцентризм как принципы понимания Вселенной: от Средневековья к Возрождению.
3. Вклад Леонардо да Винчи в формирование науки Нового времени.
4. Христианский гуманизм Эразма Роттердамского.

Темы доклада СР06

1. Научная революция XVII века как одна из предпосылок становления философии Нового времени.
2. «Идолы» познания Фрэнсиса Бэкона.
3. Теория двойственной истины как одна из основ формирования гносеологических представлений Нового времени.
4. Бенедикт Спиноза: «Свобода есть познанная необходимость».

Темы доклада СР07

1. Общая характеристика немецкой классической философии.
2. Возможности и способы познания мира в представлениях немецких классиков.
3. Решение онтологических проблем в учениях немецких философов классического периода.
4. Трактовки человека в различных направлениях немецкой классической философии.
5. Социально-философские идеи в учениях представителей немецкой философии классического периода.

Темы доклада СР08

1. Неклассическая философия и неклассическая наука: проблемы взаимопроникновения и взаимовлияния.
2. Проблемы познания окружающего мира в неокантианстве.
3. Роль бессознательного в человеке и ее эволюция в психоаналитической философии.
4. Линейная концепция или теория исторического круговорота в XX в.: за и против.

Темы доклада СР09

1. Философские идеи в русской художественной литературе XIX – начала XX века.
2. Проблема «Запад – Россия – Восток» в осмыслении русских философов.
3. Основные направления развития философских идей в трудах мыслителей русского послеоктябрьского Зарубежья.

Темы доклада СР10

1. Понимание категории «небытие» в различных философских концепциях.
2. Виртуальная реальность как современная форма бытия.
3. Различные измерения пространства: взгляд из современности.
4. Соотношение понятий «прогресс» и «регресс».

Темы доклада СР11

1. «Маугли» – человек или животное?
2. Смысл жизни человека: различие научных, религиозных и философских трактовок.
3. Философское осмысление проблемы эвтаназии.
4. Клонирование человека: за и против.

Темы доклада СР12

1. Представления о душе в древнегреческой и средневековой философиях.
2. Учение об архетипах К. Юнга.
3. Бессознательное в воззрениях Э. Фромма.
4. Искусственный интеллект – миф или реальность?

Темы доклада СР13

1. Истина, ложь и заблуждение: соотношение понятий.

2. Научные революции: причины, классификации и роль для развития общества.
3. Основные этические нормы в деятельности ученого.
4. Антисциентизм в современном искусстве.

Темы доклада СР14

1. Философские подходы к исследованию семьи и брака.
2. Социальное равенство как философская проблема.
3. Формационный и цивилизационный подходы к истории.
4. Социальные антиутопии в современном киноискусстве.
5. Соотношение понятий «культура» и «цивилизация» в философских воззрениях О. Шпенглера и А. Тойнби: сравнительный анализ.

Шпенглера и А. Тойнби: сравнительный анализ.

Темы доклада СР15

По рекомендованной литературе подготовить доклад:

1. Синтетическая программа в осмыслении техники.
2. Информация как главный фактор развития общества на современном этапе.
3. Глобализм и антиглобализм: суть конфликта.
4. Роль Римского клуба в исследовании глобальных проблем современности.

8.2. Критерии и шкалы оценивания

8.2.1. Шкалы оценивания

Для контрольных мероприятий устанавливается минимальное и максимальное количество баллов в соответствии с таблицей 8.1.

Контрольное мероприятие считается пройденным успешно при условии набора количества баллов не ниже минимального.

Результат обучения по дисциплине считается достигнутым при успешном прохождении обучающимся всех контрольных мероприятий, относящихся к данному результату обучения.

Таблица 8.1 – Шкалы оценивания контрольных мероприятий

| Обозначение | Наименование | Форма контроля | Количество баллов | |
|-------------|--|----------------|-------------------|-----|
| | | | min | max |
| ПР01 | Генезис философского знания, его структура и роль в духовной культуре человечества | опрос, тест | 2 | 5 |
| ПР02 | Философия Древнего Востока: основные направления, школы и круг изучаемых проблем | опрос, тест | 2 | 5 |
| ПР03 | Философские учения Античности как «колыбель» мировой философии | опрос, тест | 2 | 5 |
| ПР04 | Формирование и развитие философии Средневековая | опрос, тест | 2 | 5 |
| ПР05 | Ренессанс и Реформация как переход к новому стилю мышления | опрос, тест | 2 | 5 |
| ПР06 | Философия Нового времени | опрос, тест | 2 | 5 |
| ПР07 | Философское наследие немецких классиков | опрос, тест | 2 | 5 |
| ПР08 | Развитие западной философии во второй половине XIX–XX века | опрос, тест | 2 | 5 |
| ПР09 | Русская философия: формирование, развитие и круг основных проблем | опрос, тест | 2 | 5 |
| ПР10 | Основные проблемы онтологии | опрос, тест | 2 | 5 |
| ПР11 | Человек как базовая проблема фило- | опрос, тест | 2 | 5 |

| Обозначение | Наименование | Форма контроля | Количество баллов | |
|-------------|--|---------------------------------------|-------------------|-----|
| | | | min | max |
| | софской антропологи | | | |
| ПР12 | Сознание в философском осмыслении | опрос, тест | 2 | 5 |
| ПР13 | Основные проблемы теории познания и философия науки | опрос, тест | 2 | 5 |
| ПР14 | Социальная философия и историософия как разделы философской теории | опрос, тест | 2 | 5 |
| ПР15 | Проблемы и перспективы современной цивилизации | опрос, тест | 2 | 5 |
| СР01 | Философия, ее предмет, методы и функции | доклад | 2 | 5 |
| СР02 | Философия Древней Индии и Древнего Китая | доклад | 2 | 5 |
| СР03 | Античная философия | доклад | 2 | 5 |
| СР04 | Средневековая философия | доклад | 2 | 5 |
| СР05 | Философия эпохи Возрождения | доклад | 2 | 5 |
| СР06 | Философия Нового времени (XVII – XVIII веков) | доклад | 2 | 5 |
| СР07 | Немецкая классическая философия | доклад | 2 | 5 |
| СР08 | Современная западная философия | доклад | 2 | 5 |
| СР09 | Русская философия | доклад | 2 | 5 |
| СР10 | Онтология. Учение о развитии | доклад | 2 | 5 |
| СР11 | Природа человека и смысл его существования | доклад | 2 | 5 |
| СР12 | Проблемы сознания | доклад | 2 | 5 |
| СР13 | Познание (гносеология). Научное познание (эпистемология) | доклад | 2 | 5 |
| СР14 | Учение об обществе (социальная философия) | доклад | 2 | 5 |
| СР15 | Философские проблемы науки и техники. Будущее человечества | доклад | 2 | 5 |
| | Контрольная работа | компьютерное (бланковое) тестирование | 4 | 10 |
| Зач01 | Зачет | компьютерное тестирование | 16 | 40 |

8.2.2. Критерии оценивания

При оценивании результатов обучения по дисциплине в ходе текущего контроля успеваемости используются следующие критерии.

Минимальное количество баллов выставляется обучающемуся при выполнении всех указанных показателей (Таблица 8.2), допускаются несущественные неточности в изложении и оформлении материала

Таблица 8.2 – Критерии оценивания мероприятий текущего контроля успеваемости

| Наименование, обозначение | Показатели выставления минимального количества баллов |
|---------------------------|---|
| Контрольная работа | правильно решено не менее 40% заданий |
| Тест | правильно решено не менее 15% тестовых заданий |

| Наименование, обозначение | Показатели выставления минимального количества баллов |
|---------------------------|---|
| Опрос | даны правильные ответы не менее чем на 50% заданных вопросов |
| Доклад | тема доклада раскрыта, сформулированы выводы; продемонстрированы владения использованием философских знаний в аргументации собственной мировоззренческой позиции, профессиональной этикой, гносеологической методологией, приемами применения философских идей в своей деятельности; соблюдены требования к объему и оформлению презентации к докладу |

При оценивании результатов обучения по дисциплине в ходе промежуточной аттестации используются следующие критерии.

Зачет (Зач01).

Промежуточная аттестация проводится в форме компьютерного тестирования.

Продолжительность тестирования: 60 минут.

Результаты тестирования оцениваются максимально 40 баллами, при этом процент правильных ответов P (0-100%) приводится к норме N в 40 баллов по следующей формуле:

$$N=0,4*P$$

Итоговая оценка по дисциплине выставляется с учетом результатов текущего контроля (приведенных к норме в 60 баллов) с использованием следующей шкалы.

| Оценка | Набрано баллов |
|--------------|----------------|
| «зачтено» | 41-100 |
| «не зачтено» | 0-40 |

МИНИСТЕРСТВО НАУКИ И ВЫСШЕГО ОБРАЗОВАНИЯ РОССИЙСКОЙ ФЕДЕРАЦИИ
Федеральное государственное бюджетное образовательное учреждение
высшего образования

«Тамбовский государственный технический университет»
(ФГБОУ ВО «ТГТУ»)



УТВЕРЖДАЮ

Директор Технологического института

_____ Д.Л. Полушкин
« 15 » _____ февраля 2024 г.

РАБОЧАЯ ПРОГРАММА ДИСЦИПЛИНЫ

Б1.О.01.02 История России

(шифр и наименование дисциплины в соответствии с утвержденным учебным планом подготовки)

Направление

29.03.03 Технология полиграфического и упаковочного производства

(шифр и наименование)

Профиль

Технология и дизайн упаковочного производства

(наименование профиля образовательной программы)

Формы обучения: _____ ***очная*** _____

Кафедра: _____ ***История и философия*** _____

(наименование кафедры)

Составитель:

_____ ***К.И.Н., ДОЦЕНТ*** _____

степень, должность

_____ ***И. В. Двухжилова*** _____

_____ ***И. В. Двухжилова*** _____

инициалы, фамилия

И.о. заведующего кафедрой

_____ ***И. В. Двухжилова*** _____

_____ ***И. В. Двухжилова*** _____

инициалы, фамилия

1. ПЛАНИРУЕМЫЕ РЕЗУЛЬТАТЫ ОБУЧЕНИЯ ПО ДИСЦИПЛИНЕ И ЕЕ МЕСТО В СТРУКТУРЕ ОПОП

Цель освоения дисциплины – достижение планируемых результатов обучения (таблица 1.1), соотнесенных с индикаторами достижения компетенций и целью реализации ОПОП.

Дисциплина входит в состав обязательной части образовательной программы.

Таблица 1.1 – Результаты обучения по дисциплине

| Код, наименование индикатора | Результаты обучения по дисциплине |
|--|--|
| УК-5 Способен воспринимать межкультурное разнообразие общества в социально-историческом, этическом и философском контекстах | |
| ИД-4 (УК-5) Знает ключевые факторы и особенности развития российского общества, его национальных приоритетов в контексте всеобщей истории; основные схемы и принципы периодизации исторического процесса; роль материальных и духовных факторов в развитии общества | знает принципы формационного и цивилизационного подхода к пониманию исторического процесса |
| | знает основные природные и социальные факторы общественного развития народов России |
| | знает отличительные особенности исторического развития российского общества на базе синтеза Западной и Восточной культур |
| ИД-5 (УК-5) Умеет выделять причинно-следственные связи в исторических событиях и явлениях, применять конкретно-исторический и сравнительно-исторический подход к анализу социальных явлений, прогнозировать развитие современных социальных процессов с учётом их предпосылок и исторической аналогии | умеет выделять стратегические внешние и внутренние национальные приоритеты российского государства на конкретных исторических этапах |
| | умеет использовать дедуктивный метод для прогнозирования общественных процессов на базе их анализа в текущий момент |
| | умеет выделять причинно-следственные связи в исторических событиях и явлениях |
| ИД-6 (УК-5) Владеет навыками применения исторических знаний в политической, общественной и профессиональной деятельности | владеет навыками анализа современных общественных событий |
| | владеет знаниями об исторических фактах, событиях, явлениях, личностях, выделять основные факторы современного общественного развития, определяющие картину общества в будущем |
| | владеет знаниями о политических традициях российского общества в ходе личного участия в современной политической жизни России |

Результаты обучения по дисциплине достигаются в рамках осуществления всех видов контактной и самостоятельной работы обучающихся в соответствии с утвержденным учебным планом.

Индикаторы достижения компетенций считаются сформированными при достижении соответствующих им результатов обучения.

2. ОБЪЁМ ДИСЦИПЛИНЫ

Объем дисциплины составляет 4 зачетные единицы.

Ниже приведено распределение общего объема дисциплины (в академических часах) в соответствии с утвержденным учебным планом.

| Виды работ | Форма обучения | |
|--------------------------------------|----------------|--------------|
| | Очная | |
| | 1 семестр | 2 семестр |
| <i>Контактная работа</i> | 65 | 52 |
| занятия лекционного типа | 32 | 32 |
| лабораторные занятия | 0 | 0 |
| практические занятия | 32 | 16 |
| курсовое проектирование | 0 | 0 |
| консультации | 0 | 2 |
| промежуточная аттестация | 1 | 2 |
| <i>Самостоятельная работа</i> | 7 | 20 |
| <i>Всего</i> | 72 | 72 |

3. СОДЕРЖАНИЕ ДИСЦИПЛИНЫ

Раздел 1. ОБЩИЕ ВОПРОСЫ КУРСА

1. История как наука

1. Методология исторической науки.
2. Принципы периодизации в истории.
3. Роль исторических источников в изучении истории.
4. Хронологические и географические рамки курса Российской истории.

Практические занятия

ПР01. История России и мировая история

Самостоятельная работа:

СР01. Методология и теория исторической науки

Раздел 2. НАРОДЫ И ГОСУДАРСТВА НА ТЕРРИТОРИИ СОВРЕМЕННОЙ РОССИИ В ДРЕВНОСТИ. РУСЬ В IX – ПЕРВОЙ ТРЕТИ XIII в.

2. Русь в IX – первой трети XIII в.

1. Процесс формирования Древнерусской государственности, его основные этапы. Современные теории происхождения государственности на Руси.
2. Государство и право Руси. «Русская Правда»
3. Общественный строй Руси: дискуссии в исторической науке.
4. Внешняя политика древней Руси.

Практические занятия

ПР02. Народы и государства на территории современной России в древности

ПР03. Русь в IX – первой трети XII в.

Самостоятельная работа:

СР02. Роль Средневековья во всемирно-историческом процессе. Древняя Русь (IX – XIII вв.)

Раздел 3. РУСЬ В XIII – XV в.

3. Русь в XIII–XV вв.

1. Причины раздробленности Руси и её экономические, политические и культурные последствия.
2. Формирование земель – самостоятельных политических образований. Альтернативы развития русских земель.
3. Русь, Европа и мир в эпоху позднего Средневековья.
4. Причины, альтернативы и процесс объединения русских земель и специфика государственного строительства под властью великих князей московских в XIV–XV вв.

Практические занятия

ПР04. Русь в XII–XIII вв.

ПР05. Русь в XIV–XV вв.

ПР06. Культура Древней Руси

Самостоятельная работа:

СР03. Образование и развитие Российского единого государства в XIV – начале XVI в.

Раздел 4. РОССИЯ В XVI – XVII в.

4. Россия в XVI в.

1. Завершение объединения русских земель в первой трети XVI в.
2. Регентство Елены Глинской и период боярского правления.
3. Реформы «Избранной рады». Складывание сословно-представительской монархии.
4. Опричнина. Социально-экономический и политический кризис в России.
5. Крепостное право и его юридическое оформление в России.
6. Внешняя политика Ивана IV: основные задачи и направления.

5. Россия на рубеже XVI–XVII вв.

1. Политическая борьба при московском дворе в конце XVI в. Предпосылки Смуты.
2. Правление Бориса Федоровича Годунова.
3. Развитие феномена самозванства.
4. Углубление и расширение гражданской войны.
5. Подъем национально-освободительного движения.

6. Россия в XVII в.

1. Установление власти династии Романовых в России.
2. Социально-экономическое и политическое развитие России в XVII в.
3. «Бунташный век».
4. Ведущие страны Европы и Азии в международных отношениях. Основные задачи и направления внешней политики России при первых Романовых.

Практические занятия

ПР07. Россия в XVI–XVII вв.

Самостоятельная работа:

СР04. Россия в XVI–XVII вв.

Раздел 5. РОССИЯ В XVIII в.

7. Россия в последней четверти XVII – XVIII в.

1. Россия в эпоху преобразований Петра I: методы, принципы, цели, суть реформ и их последствия.
2. Эпоха «дворцовых переворотов» (1725-1762).
3. Россия во второй половине XVIII в. Екатерина II и Павел I.
4. Особенности внешней политики Петра I и его преемников.
5. Социальная и национальная структура Российской империи к началу XIX в.
6. Российская культура XVIII в.

Практические занятия

ПР08. Рождение Российской империи

ПР09. Особенности внутренней и внешней политики преемников Петра I.

ПР10. Россия в период правления Екатерины II и Павла I.

ПР11. Культура России в XVI–XVIII столетиях

Самостоятельная работа:

СР05. Петр I и его преемники: борьба за преобразование традиционного общества в России

Раздел 6. РОССИЙСКАЯ ИМПЕРИЯ В XIX – НАЧАЛЕ XX в.

8. Россия в первой четверти XIX в.

1. Государственные и социально-экономические преобразования Александра I. Правительственный конституционализм и русский консерватизм.
2. Россия в системе международных отношений. Отечественная война 1812 г.
3. Формирование традиций радикализма в России. Декабризм как политическая мысль и политическое действие.

9. Россия второй четверти XIX в.

1. Государственный строй в николаевской России.
2. Крестьянский вопрос в царствование Николая I.
3. Экономическое развитие Российской империи.
4. Перемены во внешнеполитическом курсе России во второй четверти XIX в.
5. Русская общественная мысль второй четверти XIX в.

10. Европа и мир в XIX в.

1. Становление индустриальной цивилизации. Промышленный переворот XIX в.
2. Европейская государственность во второй половине XIX в.
3. Колониальная экспансия в Азии и Африке.
4. Гражданская война в США. Реконструкция Юга.

11. Время Великих реформ в России.

1. Поражение России в Крымской войне. Общественное мнение середины XIX в.
2. Крестьянская реформа 1861 г.: причины, этапы подготовки и реализации, последствия.
3. Судебные преобразования.
4. Земская и городская реформы.
5. Военные преобразования.
6. «Диктатура сердца». «Конституция» М. Т. Лорис-Меликова.

12. Трансформация общественной мысли во второй половине XIX в.

1. Появление новых страт и институтов, влияние периодической печати на общественное мнение.
2. Русский классический либерализм (Б. Н. Чичерин, К. Д. Кавелин, А. Д. Грановский) и его характерные черты.
3. Земское движение и земский либерализм.
4. Русский консерватизм от теории «официальной народности» к концепции «народной монархии».
5. Народническая идеология во второй половине XIX в. «Хождение в народ».
6. Особенности русского марксизма рубежа XIX–XX в.

13. Россия в последней четверти XIX – начале XX в.

1. Начало царствования Александра III: контрреформа или политика стабилизации.
2. Экономический рост 1890-х гг.: причины и масштабы. Финансовая реформа 1895–1897 гг.
3. Деятельность министра внутренних дел В. К. Плеве. «Полицейский социализм».
4. Проект политической реформы П. Д. Святополк-Мирского.

5. Образование колониальных империй. Внешняя политика Российской империи в последней четверти XIX – начале XX в.

14. Первая русская революция и её последствия. Партийная система Российской империи

1. Социалистическое движение. Возникновение нелегальных политических партий.
2. Российский либерализм начала XX в.: формы объединения, программные установки, тактика.
3. Монархическое движение. Черносотенные организации и правительство: сотрудничество и противоречия.
4. Дискуссия о причинах и характере революции.
5. Ход, движущие силы революции, хронологические рамки в современных оценках.
6. Манифест 17 октября 1905 г. и Основные государственные законы 23 апреля 1906 г.
7. Государственная Дума I и II созывов.
8. Политические и социальные итоги Первой русской революции.

15. Российская империя в 1907–1914 гг.

1. Представительная власть в России в 1906–1917 гг. в современной историографии.
2. «Третьеиюньская» политическая система.
3. Аграрная реформа П. А. Столыпина: замысел, осуществление, последствия.
4. Политический кризис марта 1911 г. Убийство П. А. Столыпина.
5. Внутривластная ситуация в Российской империи в 1911–1914 гг.

16. Первая Мировая война и Россия

1. Международная обстановка накануне Первой Мировой войны. Складывание европейских военно-политических союзов.
2. Первая Мировая война и трансформация политической системы России.
3. «Министерская чехарда» и нарастание общенационального кризиса.
4. Основные этапы войны и характеристика боевых действий.

Практические занятия

- ПР12. Российская империя в первой половине XIX в.
ПР13. Российская империя во второй половине XIX в.
ПР14. Культура в России XIX – начала XX в.
ПР15. Российская империя в 1905–1914 гг.
ПР16. Первая Мировая война и Россия

Самостоятельная работа:

- СР06. Россия в XIX в. Проблемы модернизации страны
СР07. Россия в начале XX в.: реформы или революция?

Раздел 7. РОССИЯ И СССР В 1917–1991

17. Великая российская революция (1917–1922) и её основные этапы

1. Эволюция политической и социально-экономической ситуации в феврале-октябре 1917 г.
2. Формирование советской политической системы. Судьба Учредительного собрания. Конституция РСФСР 1918 г.
3. Гражданская война как особый этап революции.
4. Политика «военного коммунизма».
5. Советские идеологические и культурные новации периода Гражданской войны.

18. Советский Союз в 1920-е гг.

1. Экономические и социально-демографические последствия периода войн и революций (1914–1922).
2. Новая экономическая политика. План ГОЭЛРО.
3. Создание СССР.
4. Политическая и внутривластная борьба в СССР.
5. Кризисы НЭПа. «Великий перелом»
6. Социальная политика и её реализация.

19. Политические и социально-экономические процессы в СССР в 1930-х гг.

1. Индустриализация.
2. Коллективизация.
3. Завершение трансформации партии в основную властную структуру управления СССР. Формирование механизма единоличной власти Сталина.
4. Конституция 1936 г. и её практическое значение.
5. Культурная революция в СССР.

20. Внешняя политика СССР в 1920-е – 1930-е гг.

1. Складывание Версальско-Вашингтонской системы мироустройства.
2. Отказ советского руководства от ставки на мировую революцию и переход к концепции сосуществования с капиталистическим окружением.
3. Договор в Рапалло и «Полоса дипломатического признания».
4. Приход к власти в Италии и Германии фашистского и нацистского режимов. СССР и попытки создания системы коллективной безопасности в Европе.
5. Обострение международной ситуации в конце 1930-х гг. Начало Второй Мировой войны.

21. Великая Отечественная война 1941–1945 гг.

1. Великая Отечественная война как война за выживание, за сохранение суверенитета. План «Барбаросса».
2. Начальный период войны. Итоги и уроки.
3. Перелом в Великой Отечественной войне.
4. Освободительный поход в Восточную и Центральную Европу: исторические факты и попытки фальсификации.
5. Формирование Антигитлеровской коалиции. Проблемы открытия «второго фронта».
6. Завершающий этап Второй мировой войны. Атомные бомбардировки японских городов авиацией США.
7. Итоги Великой Отечественной и Второй Мировой войны. Решающий вклад СССР в победу антигитлеровской коалиции. Факторы Победы. Нюрнбергский процесс.

22. Преодоление последствий войны. Мир после Второй Мировой войны

1. «Поздний сталинизм» (1945–1953).
2. Послевоенное восстановление экономики.
3. Начальный этап «Холодной войны» и его влияние на социально-экономическое развитие страны.

23. «Оттепель» (вторая половина 1950-х – первая половина 1960-х гг.).

1. Борьба за власть после смерти И.В. Сталина.
2. XX съезд КПСС.
3. Поиск новых методов интенсификации экономики.
4. Изменения в общественных настроениях.
5. Внешнеполитический курс СССР в период «оттепели».

24. Власть и общество во второй половине 1960-х – начале 1980-х гг.

1. Выбор стратегического пути развития страны в середине 1960-х гг.
2. Социально-экономическое развитие.
3. Советское общество в период «позднего социализма». Конституция 1977 г.
4. Внешняя политика. Разрядка международной напряженности.

25. Период «перестройки» и распада СССР (1985–1991)

1. Попытки реформирования СССР.
2. Обострение межнациональных конфликтов. «Парад суверенитетов».
3. Внешняя политика периода «перестройки». «Новое политическое мышление».
4. Природные и техногенные катастрофы.
5. Непосредственные и долгосрочные последствия распада СССР.

Практические занятия

ПР17. 1917-й год: от Февраля к Октябрю

ПР18. Развитие отечественной культуры после революции

ПР19. Эволюция социально-экономической политики советской власти в 1920–1930-е годы

ПР20. Великая Отечественная война 1941–1945 гг.

ПР21. СССР в 1946–1991 гг.

ПР22. СССР в 1980-е – начале 1990-х годов

Самостоятельная работа:

СР08. Великая российская революция 1917 г.

СР09. Переход от чрезвычайщины к тоталитаризму

СР10. СССР в 1930-е гг.

СР11. Великая Отечественная война (1941–1945 гг.)

СР12. СССР в послевоенном мире (1945–1964 гг.)

СР13. Советское государство и общество в середине 1960-х – середине 1980-х гг.

СР14. СССР в годы «перестройки» (1985–1991 гг.)

Раздел 8. СОВРЕМЕННАЯ РОССИЙСКАЯ ФЕДЕРАЦИЯ (1991–2022)

26. Особенности политических процессов 1990-х гг.

1. Складывание и особенности многопартийности 1990-х гг.
2. Политический кризис 1993 г. и его разрешение. Принятие Конституции РФ 1993 г.
3. Борьба за восстановление конституционного порядка и победа над международным терроризмом в Чечне. Хасавюртовские соглашения.
4. Кризис власти в конце 1990-х гг. Назначение и.о. премьер-министра РФ В. В. Путина и первоочередные задачи. Болезнь и отставка Б. Н. Ельцина.

27. Рост устойчивости политической системы России в 2000–2020-е гг.

1. Укрепление «вертикали власти». Консолидация ведущих политических сил страны.
2. Административно-территориальная структура РФ.
3. Конституционный референдум 2020 г.

28. Социально-экономическое развитие РФ

1. Основные направления экономических реформ начала 1990-х гг. Либерализация цен. Ваучерная приватизация.
2. Нарастание негативных последствий реформ.
3. Новые подходы к экономическому развитию и повышению благосостояния граждан. Национальные проекты.
4. Политика построения инновационной экономики.

29. Внешняя политика РФ в 2000–2020-е гг.

1. Попытки руководства РФ найти взаимоустраивающие формы сотрудничества со странами Запада.
2. Отход России от односторонней ориентации на страны Запада, ставка на много-векторную внешнюю политику.
3. Развитие ситуации на постсоветском пространстве. Феномен «цветных революций».
4. Конфликт 2008 г. с Грузией. Признание независимости Южной Осетии и Абхазии.
5. Успешная деятельность российского воинского контингента в Сирии.
6. Возвращение Крыма.
7. Российско-украинские отношения. СВО на Украине. Вхождение в состав РФ новых субъектов.

30. Культура и образование России в начале XXI в.

1. Развитие науки и технологий в России.
2. Внедрение в России «Болонской системы» образования. Позитивные и негативные аспекты образовательной реформы.
3. Новые тенденции в российской музыке, литературе, живописи, кинематографе, архитектуре.

Практические занятия

ПР23. Развитие российской государственности на рубеже веков

Самостоятельная работа:

СР15. Россия и мир в конце XX – начале XXI в.

Контрольная работа:

Контрольные работы выполняются в виде теста (компьютерного или бланкового) по БТЗ. Вопросы группируются из соответствующих разделов.

4. ПЕРЕЧЕНЬ УЧЕБНОЙ ЛИТЕРАТУРЫ, ИНФОРМАЦИОННЫХ РЕСУРСОВ И ТЕХНОЛОГИЙ

4.1. Учебная литература

1. Бредихин, В. Е. Победа в Великой Отечественной войне: фактор советского тыла. (web-формат) [Электронный ресурс. Мультимедиа]: Учебное пособие / В. Е. Бредихин, И. В. Двухжилова, А. А. Слезин. – Тамбов. Издательство ФГБОУ ВО «ТГТУ», 2019. – Режим доступа: <https://www.tstu.ru/book/elib3/mm/2019/bredihin>
2. Бредихин, В.Е. Становление Российского единого государства (XIV – начало XVI века). [Электронный ресурс]: Методические рекомендации / В. Е. Бредихин. – Тамбов: Издательский центр ФГБОУ ВО «ТГТУ», 2022. – Режим доступа: <https://www.tstu.ru/book/elib1/exe/2022/Bredihin.exe>
3. История Отечества [Электронный ресурс]: учебник / О. Д. Исхакова, Т. А. Крупа [и др.]; под редакцией Е. П. Супруновой, Г. А. Трифоновой. – Саратов: Вузовское образование, 2020. – 777 с. – Режим доступа: URL: <http://www.iprbookshop.ru/88497.html>
4. История России: проблемные моменты (1917–2021 гг.) [Электронный ресурс]: учебное пособие / Э. Л. Ковров, В. Л. Кукушкин, А. С. Столетова, А. Е. Ухов. – Москва: Ай Пи Ар Медиа, 2022. – 100 с. – Режим доступа: <https://www.iprbookshop.ru/118720.html>
5. Слезин, А. А. Детские и молодежные организации в отечественной истории (1914 – 1920-е гг.) [Электронный ресурс. Мультимедиа]: Учебное пособие / А. А. Слезин, К. В. Самохин. – Тамбов. Издательство ФГБОУ ВО «ТГТУ», 2019. – Режим доступа: <https://www.tstu.ru/book/elib3/mm/2019/slezin>
6. Туфанов, Е. В. История России: учебник / Е. В. Туфанов, И. Н. Карпенко. – Ставрополь: АГРУС, 2022. – 160 с. Режим доступа: <https://www.iprbookshop.ru/129620.html>
7. Якимов, К. А. Внутренняя и внешняя политика советского государства в 1937 – 1941 гг.: восприятие молодежью [Электронный ресурс. Мультимедиа]: Учебное пособие / К. А. Якимов. – Тамбов: Издательский центр ФГБОУ ВО «ТГТУ», 2020. – Режим доступа: <https://www.tstu.ru/book/elib3/mm/2020/Yakimov>

4.2. Интернет-ресурсы, в том числе современные профессиональные базы данных и информационные справочные системы

- Университетская информационная система «РОССИЯ» <https://uisrussia.msu.ru>
Справочно-правовая система «Консультант+» <http://www.consultant-urist.ru>
Справочно-правовая система «Гарант» <http://www.garant.ru>
База данных Web of Science <https://apps.webofknowledge.com/>
База данных Scopus <https://www.scopus.com>
Портал открытых данных Российской Федерации <https://data.gov.ru>
База открытых данных Министерства труда и социальной защиты РФ <https://rosmintrud.ru/opendata>
База данных Научной электронной библиотеки eLIBRARY.RU <https://elibrary.ru/>
База данных профессиональных стандартов Министерства труда и социальной защиты РФ <http://profstandart.rosmintrud.ru/obshchiy-informatsionnyy-blok/natsionalnyy-reestr-professionalnykh-standartov/>
Базы данных Министерства экономического развития РФ <http://www.economy.gov.ru>
База открытых данных Росфинмониторинга <http://www.fedsfm.ru/opendata>
Электронная база данных «Издательство Лань» <https://e.lanbook.com>
Электронная библиотечная система «IPRbooks» <http://www.iprbookshop.ru>
База данных «Электронно-библиотечная система «ЭБС ЮРАЙТ» <https://www.biblio-online.ru>
База данных электронно-библиотечной системы ТГТУ <http://elib.tstu.ru>

Федеральная государственная информационная система «Национальная электронная библиотека» <https://нэб.рф>

Национальный портал онлайн обучения «Открытое образование» <https://openedu.ru>

Электронная база данных "Polpred.com Обзор СМИ" <https://www.polpred.com>

Официальный сайт Федерального агентства по техническому регулированию и метрологии <http://protect.gost.ru/>

Ресурсы электронной информационно-образовательной среды университета представлены в локальном нормативном акте «Положение об электронной информационно-образовательной среде Тамбовского государственного технического университета».

Электронные образовательные ресурсы, к которым обеспечен доступ обучающихся, в т.ч. приспособленные для использования инвалидами и лицами с ограниченными возможностями здоровья, приведены на официальном сайте университета в разделе «Университет»-«Сведения об образовательной организации»-«Материально-техническое обеспечение и оснащенность образовательного процесса».

Сведения о лицензионном программном обеспечении, используемом в образовательном процессе, представлены на официальном сайте университета в разделе «Образование»-«Учебная работа»-«Доступное программное обеспечение».

5. МЕТОДИЧЕСКИЕ УКАЗАНИЯ ДЛЯ ОБУЧАЮЩИХСЯ ПО ОСВОЕНИЮ ДИСЦИПЛИНЫ

Вызовы времени ставят перед современным специалистом задачу уметь самостоятельно добывать знания из различных источников, систематизировать полученную информацию, давать оценку конкретной ситуации. Формирование такого умения происходит в течение всего периода обучения через участие в практических занятиях, выполнении контрольных заданий и тестов. Самостоятельная работа играет решающую роль в ходе всего учебного процесса.

Успешное освоение компетенций предполагает оптимальное использование времени самостоятельной работы, которая является основным средством овладения учебным материалом во время, свободное от обязательных учебных занятий, и может выполняться в библиотеке университета, учебных кабинетах, компьютерных классах, а также в домашних условиях. Содержание самостоятельной работы студента определяется учебной программой дисциплины, методическими материалами, заданиями и указаниями преподавателя. Вы можете дополнить список источников информации современными, не представленными в списке рекомендованной литературы, и в дальнейшем пользоваться собственными подготовленными учебными материалами. Результат самостоятельной работы представляется в виде доклада; публичного, развернутого сообщения по определенному вопросу, основанного на привлечении документальных данных, результатов исследования, анализа деятельности и т.д. Необходимо подготовить текст доклада и иллюстративный материал в виде презентации. Доклад должен быть научным, конкретным, определенным, глубоко раскрывать проблему и пути ее решения.

В ходе лекционных занятий необходимо вести конспектирование учебного материала, обращать внимание на даты, категории, формулировки, раскрывающие содержание тех или иных явлений и процессов, научные выводы и практические рекомендации. Рекомендуется оставить в рабочих конспектах поля для пометок из учебной литературы, дополняющие лекционный материал или подчеркивающие особую важность тех или иных теоретических положений.

Практические занятия позволяют развивать у обучающихся творческое теоретическое мышление, умение самостоятельно подбирать и изучать литературу, анализировать практику; учат четко формулировать мысль, вести дискуссию, то есть имеют исключительно важное значение в развитии самостоятельного мышления.

Подготовка к семинарскому занятию включает два этапа. На первом этапе обучающийся планирует свою самостоятельную работу, которая включает: уяснение задания на самостоятельную работу; подбор рекомендованной литературы; составление плана работы, в котором определяются основные пункты предстоящей подготовки. Составление плана дисциплинирует и повышает организованность в работе. Второй этап включает непосредственную подготовку обучающегося к занятию. Начинать надо с изучения рекомендованной литературы. Необходимо помнить, что на лекции обычно рассматривается только часть материала. Остальное восполняется в процессе самостоятельной работы. В связи с этим изучение рекомендованной литературы обязательно. Следует подготовить тезисы для выступлений по всем учебным вопросам семинара.

При подготовке к промежуточной аттестации необходимо освоить теоретические положения дисциплины, разобрать определения всех понятий, запомнить ключевые даты, воспользовавшись конспектами лекций и учебниками.

6. МАТЕРИАЛЬНО-ТЕХНИЧЕСКОЕ ОБЕСПЕЧЕНИЕ

По всем видам учебной деятельности в рамках дисциплины используются аудитории, кабинеты, оснащенные необходимым специализированным оборудованием.

| Наименование специальных помещений | Оснащенность специальных помещений | Перечень лицензионного программного обеспечения / Реквизиты подтверждающего документа |
|---|---|---|
| учебные аудитории для проведения занятий лекционного типа | Мебель: учебная мебель Технические средства обучения: экран, проектор, компьютер | MS Office, Windows / Корпоративные академические лицензии бессрочные Microsoft Open License № 61010664, 60979359, 61316870, 45560005, 45341392, 44964701, 49066437, 48248804, 49487340, 43925361, 44544975, 43239932, 42882586, 46733190, 45936776, 46019880, 47425744, 47869741, 60102643, 41875901 |
| учебные аудитории для проведения занятий семинарского типа, групповых и индивидуальных консультаций, текущего контроля и промежуточной аттестации | Мебель: учебная мебель Технические средства обучения: экран, проектор, компьютер | |

Для самостоятельной работы обучающихся предусмотрены помещения, укомплектованные специализированной мебелью, оснащенные компьютерной техникой с возможностью подключения к сети «Интернет» и обеспечением доступа в электронную информационно-образовательную среду университета.

| Наименование помещений для самостоятельной работы обучающихся | Оснащенность помещений для самостоятельной работы обучающихся | Перечень лицензионного программного обеспечения / Реквизиты подтверждающего документа |
|---|--|--|
| Помещение для самостоятельной работы обучающихся (читальный зал Научной библиотеки) | Мебель: учебная мебель Комплект специализированной мебели: компьютерные столы Оборудование: компьютерная техника с подключением к информационно-коммуникационной сети «Интернет» и доступом в электронную информационно-образовательную среду образовательной организации, веб-камеры, коммуникационное оборудование, обеспечивающее доступ к сети интернет (проводное соединение и беспроводное соединение по технологии Wi-Fi) | MS Office, Windows / Корпоративная академическая лицензия бессрочная Microsoft Open License №66426830 |
| Помещение для самостоятельной работы обучающихся (ауд. 333/А) | Мебель: учебная мебель Комплект специализированной мебели: компьютерные столы Оборудование: компьютерная техника с подключением к информационно-коммуникационной сети «Интернет» и доступом в электронную информационно-образовательную среду образовательной организации, веб-камеры, коммуникационное оборудование, обеспечивающее доступ к сети интернет (проводное соединение и беспроводное соединение по технологии Wi-Fi) | MS Office, Windows / Корпоративная академическая лицензия бессрочная Microsoft Open License №66426830 |

7. ТЕКУЩИЙ КОНТРОЛЬ УСПЕВАЕМОСТИ И ПРОМЕЖУТОЧНАЯ АТТЕСТАЦИЯ

Проверка достижения результатов обучения по дисциплине осуществляется в рамках текущего контроля успеваемости и промежуточной аттестации.

7.1. Текущий контроль успеваемости

Текущий контроль успеваемости включает в себя мероприятия по оцениванию выполнения заданий на практических занятиях, заданий для самостоятельной работы. Мероприятия текущего контроля успеваемости приведены в таблице 7.1.

Таблица 7.1 – Мероприятия текущего контроля успеваемости

| Обозначение | Наименование | Форма контроля |
|-------------|---|-------------------|
| ПР01 | История России и мировая история | опрос, тест |
| ПР02 | Народы и государства на территории современной России в древности | опрос, тест |
| ПР03 | Русь в IX – первой трети XII в. | опрос, тест |
| ПР04 | Русь в XII–XIII вв. | опрос, тест |
| ПР05 | Русь в XIV–XV вв. | опрос, тест |
| ПР06 | Культура древней Руси | опрос, тест |
| ПР07 | Россия в XVI–XVII вв. | опрос, тест |
| ПР08 | Рождение Российской империи | опрос, тест |
| ПР09 | Особенности внутренней и внешней политики преемников Петра I. | опрос, тест |
| ПР10 | Россия в период правления Екатерины II и Павла I | опрос, тест |
| ПР11 | Культура России в XVI–XVIII столетиях | опрос, тест |
| ПР12 | Российская империя в первой половине XIX в. | опрос, тест |
| ПР13 | Российская империя во второй половине XIX в. | опрос, тест |
| ПР14 | Культура в России XIX – начала XX в. | опрос, тест |
| ПР15 | Российская империя в 1905–1914 гг. | опрос, тест |
| ПР16 | Первая мировая война и Россия | опрос, тест |
| ПР17 | 1917-й год: от Февраля к Октябрю | опрос, тест |
| ПР18 | Развитие отечественной культуры после революции | опрос, тест |
| ПР19 | Эволюция социально-экономической политики советской власти в 1920–1930-е годы | опрос, тест |
| ПР20 | Великая Отечественная война 1941–1945 гг. | опрос, тест |
| ПР21 | СССР в 1946-1991 гг. | опрос, тест |
| ПР22 | СССР в 1980-е – начале 1990-х годов | опрос, тест |
| ПР23 | Развитие российской государственности на рубеже веков | опрос, тест |
| СР01 | Методология и теория исторической науки | доклад |
| СР02 | Роль Средневековья во всемирно-историческом процессе. Древняя Русь (IX –XIII вв.) | кейс-задание 1 |
| СР03 | Образование и развитие Российского единого государства в XIV – начале XVI в. | кейс-задание 2 |
| СР04 | Россия в XVI–XVII в | кейс-задание 3, 4 |
| СР05 | Петр I и его преемники: борьба за преобразование традиционного общества в России | кейс-задание 5 |
| СР06 | Россия в XIX в. Проблемы модернизации страны | кейс-задание 6 |
| СР07 | Россия в начале XX в.: реформы или революция? | кейс-задание 7 |
| СР08 | Великая российская революция 1917 г. | кейс-задание 8 |

| Обозначение | Наименование | Форма контроля |
|-------------|--|---------------------------------------|
| СР09 | Переход от чрезвычайщины к тоталитаризму | кейс-задание 9 |
| СР10 | СССР в 1930-е гг. | кейс-задание 10 |
| СР11 | Великая Отечественная война (1941-1945 гг.) | кейс-задание 11 |
| СР12 | СССР в послевоенном мире (1945-1964 гг.) | кейс-задание 12 |
| СР13 | Советское государство и общество в середине 1960-х – середине 1980-х гг. | кейс-задание 13 |
| СР14 | СССР в годы «перестройки» (1985-1991 гг.) | кейс-задание 14 |
| СР15 | Россия и мир в конце XX – начале XXI в. | кейс-задание 15 |
| | Контрольная работа №1-3 | компьютерное (бланковое) тестирование |

7.2. Промежуточная аттестация

Формы промежуточной аттестации по дисциплине приведены в таблице 7.2.

Таблица 7.2 – Формы промежуточной аттестации

| Обозначение | Форма отчетности | Очная |
|-------------|------------------|-----------|
| Зач01 | Зачет | 1 семестр |
| Экз01 | Экзамен | 2 семестр |

8. ФОНД ОЦЕНОЧНЫХ СРЕДСТВ

8.1. Оценочные средства

Оценочные средства соотнесены с результатами обучения по дисциплине и индикаторами достижения компетенций.

ИД-4 (УК-5) Знает ключевые факторы и особенности развития российского общества, его национальных приоритетов в контексте всеобщей истории; основные схемы и принципы периодизации исторического процесса; роль материальных и духовных факторов в развитии общества

| Результаты обучения | Контрольные мероприятия |
|--|-------------------------|
| знает принципы формационного и цивилизационного подхода к пониманию исторического процесса | СР01; Зач01 |
| знает основные природные и социальные факторы общественного развития народов России | ПР02; Зач01 |
| знает отличительные особенности исторического развития российского общества на базе синтеза Западной и Восточной культур | ПР01; ПР06; ПР11; Зач01 |

Задания к опросу ПР01. История России и мировая история

1. Хронологические и географические рамки курса Российской истории.
2. Возникновение древнейших государств в Азии и Центральной Америке.
3. Греческая колонизация. Полисы.
4. Римская гражданская община (республика) и Римская империя.
5. Античные города государства северного Причерноморья.
6. Кочевые общества Евразийских степей.
7. Возникновение и распространение мировых религий.

Задания к опросу ПР02. Народы и государства на территории современной России в древности

1. Природно-географические характеристики евразийского пространства.
2. Археологические культуры эпохи каменного и бронзового веков на территории России.
3. Великое переселение народов и расселение славян.
4. Страны и народы Восточной Европы, Сибири и Дальнего Востока в I тыс. н. э.

Задания к опросу ПР06. Культура древней Руси

1. Дохристианская культура восточных славян и соседних народов.
2. Основные достижения мировой культуры в эпоху Средневековья.
3. Крещение Руси и его роль в дальнейшем развитии русской культуры.
4. Основные жанры древнерусской литературы.
5. Архитектура и изобразительное искусство.

Задания к опросу ПР11. Культура России в XVI–XVIII столетиях

1. Появление книгопечатания в Западной Европе и в России.
2. Расцвет житийной литературы в XVI–XVII в.
3. Новые веяния в живописи и архитектуре в XVI–XVII в.
4. Западное влияние в русской культуре XVII в.
5. Идеология Просвещения и её влияние на развитие русской культуры XVIII в.
6. Становление российской науки.

Примерные вопросы теста ПР01

1. В словах Гегеля «История учит, что народы и правительства никогда ничему не учились из истории» отрицается эта функция исторического знания: а) познавательной; б) прогностической; в) практически-рекомендательной; г) социальной памяти.

2. Сопоставление истории России с историей других стран означает применение метода: а) сравнительного; б) системного; в) ретроспективного; г) типологического.

3. Летописи и берестяные грамоты – это источники: а) письменные; б) аудиовизуальные; в) вещественные; г) этнографические.

4. Из перечисленных городов-полисов выберите тот, который не располагался в Северном Причерноморье: а) Херсонес; б) Ольвия; в) Спарта; г) Пантикапей.

5. Основатель цивилизационного, локально-исторического подхода в российской историографии: а) Н. Данилевский; б) Л. Гумилев; в) М. Покровский; г) А. Тойнби.

Примерные вопросы теста ПР02

1. Расселение славян по территории Восточноевропейской равнины, завершившее великое переселение народов, произошло в ___ веках: а) VI–VIII; б) IV–V; в) X–XI; г) XV–XVI.

2. К присваивающему виду деятельности относят: а) земледелие; б) скотоводство; в) охота; г) торговля.

3. Племена восточных славян расселялись вдоль рек: а) Днепр, Волхов; б) Яик, Вятка; в) Дунай, Эльба; г) Сена, Темза.

4. Переход человечества от присваивающего хозяйства к производящей экономике получил название _____ революция: а) научно-техническая; б) неолитическая; в) социалистическая; г) общественная.

5. Первое объединение древних людей получило название: а) человеческая стая; б) родовая община; в) соседская община; г) государство.

Примерные вопросы теста ПР06

1. С именем митрополита Илариона связано создание произведения древнерусской литературы...: а) «Слово о Законе и Благодати»; б) «Поучение детям»; в) «Слово о полку Игореве»; г) «Повесть временных лет».

2. Термин «зернь» относится к...: а) видам древнерусского ювелирного мастерства; б) манере письма древнерусских иконописцев; в) способам письма на берестяных грамотах; г) приёмам каменного строительства в Древней Руси.

3. Развитие живописи на Руси в X–XI вв. было последствием прежде всего: а) влияния искусства соседей-кочевников; б) принятия христианства; в) установления более тесных связей с арабским Востоком; г) знакомства с искусством Скандинавии.

4. Литературные описания жизни людей, причисленных Православной церковью к лику святых, называются: а) эпосы; б) былины; в) жития; г) хроники.

5. Древнерусское искусство и литературу, начиная с XI в., характеризует: а) популярность в литературе жанра романа; б) заимствование византийских достижений; в) преобладание языческих мотивов; г) наибольшие успехи в развитии искусства скульптуры.

Примерные вопросы теста ПР11

1. С именем Ивана Федорова связано: а) издание «Апостола»; б) создание глаголицы; в) создание Домостроя; г) строительство церкви Вознесения в селе Коломенском.

2. В конце XVII в. в храмовом зодчестве появился новый стиль: а) «нарышкинское» барокко; б) классицизм; в) рококо; г) византийский.

3. Памятником архитектурного стиля, который современники называли «дивное узорчье», построенным для Михаила Фёдоровича архитекторами Б. Огурцовым, А. Константиновым, Т. Шарутиным, Л. Ушаковым, является: а) Теремной дворец Московского Кремля; б) Новоиерусалимский монастырь; в) Архангельский собор Московского Кремля; г) собор Святой Софии в Киеве.

4. В русской культуре второй половины XVIII в., в отличие от предшествующего периода, усилилось: а) влияние религиозного мировоззрения; б) значение местных центров летописания; в) различие между дворянской и народной культурой; г) различие между отечественной и западноевропейской культурой.

5. Московский университет в отличие от Морского шляхетского и Пажеского корпусов был: а) бессловным учебным заведением; б) главным центром изучения богословия; в) основан в эпоху дворцовых переворотов; г) привилегированным учебным заведением.

СР01. Методология и теория исторической науки

По рекомендованной литературе подготовьте доклад по одной из тем:

Связь истории с другими общественными науками: социальной философией, социологией, политологией, социальной психологией, культурологией, экономикой, правом.

Предмет исторической науки, виды, формы и функции исторического знания, роль вспомогательных исторических дисциплин в изучении общественной жизни.

Формационный и цивилизационный подходы к пониманию исторического процесса, основные методы исторического исследования, виды исторических источников

Варианты периодизации всемирной и отечественной истории.

Тестовые задания к зачету Зач01

Из базы тестовых заданий выборка осуществляется репрезентативно по следующим разделам и темам:

I. Философия и методология истории:

1. Методологические концепции истории.

2. Вспомогательные исторические дисциплины.

II. Древнерусское государство:

1. Государство и право Киевской Руси:

в) принятие христианства и последствия его распространения в Древней Руси.

Примерные тестовые задания к зачету Зач01

1. История, это наука, изучающая...

+ : прошлое человеческого общества

- : законы наследственности

- : состав, строение и развитие земной коры

- : живую природу.

2. Метод, позволяющий изучить историческое развитие от современности к прошлому с целью установления причинно-следственных связей и закономерностей развития исторического события, называется:

- : типологический

- : системный

+ : ретроспективный

- : периодизации.

3. К финно-угорским племенам относятся

- : вятичи

+ : мордва

- : хазары

- : поляне

4. Появление книгопечатания в России связано с именем...

- : Алексей Тихонов

- : Фёдор Голицын

+ : Иван Фёдоров

- : Андрей Курбский

ИД-5 (УК-5) Умеет выделять причинно-следственные связи в исторических событиях и явлениях, применять конкретно-исторический и сравнительно-исторический подход к анализу социальных явлений, прогнозировать развитие со-

временных социальных процессов с учётом их предпосылок и исторической аналогии

| Результаты обучения | Контрольные мероприятия |
|--|--|
| умеет выделять стратегические внешние и внутренние национальные приоритеты российского государства на конкретных исторических этапах | ПР03; ПР04; ПР05; ПР07; ПР08; ПР09; ПР10; ПР12; ПР13; ПР14; ПР15; ПР16; ПР17; ПР18; ПР19; ПР20; ПР21; ПР22; Зач01; Экз01 |
| умеет использовать дедуктивный метод для прогнозирования общественных процессов на базе их анализа в текущий момент | ПР23; Экз01 |
| умеет выделять причинно-следственные связи в исторических событиях и явлениях | СР02; СР03; СР04; СР05; СР06; СР07; СР08; СР09; СР10; СР11; СР12; СР13 |

Задания к опросу ПР03. Русь в IX – первой трети XII в.

1. Современные теории происхождения государственности на Руси.
2. Предпосылки образования государства Русь.
3. Русь в конце X – начале XII в.
4. Русь в середине XII – начале XIII в.
5. Особенности социального развития древнерусского государства.
6. Русь и её соседи: военно-политические и торговые отношения.
7. Система верований древних славян. Причины и значение принятия христианства.

Задания к опросу ПР04. Русь в XII–XIII вв.

1. Причины и последствия перехода русских земель к феодальной раздробленности.
2. Русская государственность в условиях раздробленности. Социально-политическая структура удельной Руси.
3. Владимиро-Суздальское княжество.
4. Галицко-Волынское княжество.
5. Новгород и Псков: специфика развития.
6. Борьба русских земель за независимость в XIII в.

Задания к опросу ПР05. Русь в XIV–XV вв.

1. Социально-экономические и политические факторы объединения русских земель. Претенденты на роль объединителя.
2. Великое княжество Литовское и Великое княжество Московское: особенности и взаимоотношения.
3. Падение Византийской империи и изменение политической ситуации в Европе.
4. Основные этапы объединительной политики московских князей. Династическая война второй четверти XV в.
5. Иван III – государь «всея Руси». Судебник 1497 года.
6. Великий Новгород и Псков в XV в.: политический строй, отношения с Москвой, Тевтонским орденом, Ганзой, Великим княжеством Литовским.
7. Распад Орды: причины и последствия. Борьба Московской Руси и Золотой Орды в XIV–XV веках.

Задания к опросу ПР07. Россия в XVI–XVII вв.

1. Россия в первой половине XVI в. Завершение политического объединения. Формирование новых институтов государственности.
2. Иван IV Грозный и эволюция внешней и внутренней политики России.
3. Предпосылки, причины, основные периоды и последствия Смуты.
4. Гражданская война и подъём национально-освободительного движения на рубеже XVI–XVII вв.
5. Социально-экономическое и политическое развитие России при первых Романовых.

6. Юридическое оформление крепостного права в России.
7. Внешняя политика России XVII в.

Задания к опросу ПР08. Рождение Российской империи

1. Внешняя политика России в первой четверти XVIII в.
2. Преобразования Петра I в области государственного и местного управления.
3. Строительство регулярной армии.
4. Экономическое развитие.
5. Государство и церковь в эпоху Петра I.
6. Преобразования в области культуры и быта.

Задания к опросу ПР09. Особенности внутренней и внешней политики преемников Петра I

1. Характерные черты периода «дворцовых переворотов».
2. Царствование Екатерины I и Петра II.
3. Попытка ограничения самодержавия. Правление Анны Иоанновны.
4. Внутренняя и внешняя политика Елизаветы Петровны.
5. Результаты правления Петра III.

Задания к опросу ПР10. Россия в период правления Екатерины II и Павла I

1. Распространение идей Просвещения в Европе.
2. «Просвещенный абсолютизм» Екатерины II: идеология и практика.
3. Крепостное хозяйство и крепостное право в системе хозяйственных и социальных отношений в России второй половины XVIII века.
4. Формирование сословной структуры российского общества в период «просвещенного абсолютизма».
5. Основные цели и направления внешней политики Российской империи при Екатерине II.
6. Павел I на троне: особенности внутренней и внешней политики.

Задания к опросу ПР12. Российская империя в первой половине XIX в.

1. Внутренняя политика в 1801–1815 гг. М. М. Сперанский.
2. Политика российского самодержавия в 1815–1825 гг. А. А. Аракчеев.
3. Внутренняя политика Николая I. Кодификация российского законодательства.
4. Динамика внешней политики России в первой половине XIX века. Отечественная война 1812 г. Заграничные походы русской армии. Венский конгресс и новый расклад сил в Европе.
5. Крестьянский вопрос в реформах Александра I и Николая I.
6. Культура России в первой половине XIX века.

Задания к опросу ПР13. Российская империя во второй половине XIX в.

1. Отмена крепостной зависимости крестьянства: механизм и последствия.
2. Введение земств, реформа городского самоуправления.
3. Судебные уставы 1864 г.
4. Социальные и экономические последствия Великих реформ.
5. Реформы и реформаторы последней четверти XIX – начала XX в.
6. Общественное брожение и поиск модели выхода из кризиса.
7. Новые акценты российской дипломатии.

Задания к опросу ПР14. Культура в России XIX – начала XX в.

1. Развитие народного просвещения.
2. Промышленная революция и её роль в развитии техники и технологии.
3. Вклад российских ученых в развитие мировой науки.
4. «Золотой и Серебряный век» русской литературы.
5. Развитие театральной и музыкальной культуры.

6. Новые достижения искусства и архитектуры.
7. Новые виды искусства – фотография и кино.

Задания к опросу ПР15. Российская империя в 1905–1914 гг.

1. Первая русская революция и её последствия.
2. Русско-японская война.
3. Представительная и исполнительная власть в 1907-1914 гг.
4. Проект системных преобразований П.А. Столыпина.

Задания к опросу ПР16. Первая мировая война и Россия

1. Общественные и историографические споры о зачинщике Мировой войны.
2. Основные участники и этапы военных действий.
3. Власть и общество в условиях войны.

Задания к опросу ПР17. 1917-й год: от Февраля к Октябрю

1. Причины революционного кризиса 1917 г.
2. Февральские события в Петрограде. Отречение Николая II.
3. Развитие политической ситуации и попытки выхода из политического кризиса в марте–июне 1917 г.
4. Июльский кризис, конец Двоевластия, «Корниловский мятеж» и его подавление.
5. Политическая ситуация в сентябре-октябре 1917 г.
6. Свержение Временного правительства, захват власти большевиками в октябре 1917 г. Первые советские декреты.

Задания к опросу ПР18. Развитие отечественной культуры после революции

1. Советские идеологические и культурные новации периода Гражданской войны.
2. Культурное развитие страны в 1920-е гг.
3. Просвещение и образование в СССР в 1930-х гг.
4. Русская культура за рубежом.

Задания к опросу ПР19. Эволюция социально-экономической политики советской власти в 1920–1930-е годы

1. Социально-политические и экономические результаты «Военного коммунизма».
2. Важнейшие преобразования в рамках НЭПа.
3. Осуществление политики форсированной индустриализации.
4. Политика массовой коллективизации в действии.
5. Итоги социально-экономического развития к концу 1930-х гг.

Задания к опросу ПР20. Великая Отечественная война 1941–1945 гг.

1. Обострение международной ситуации в конце 1930-х гг.
2. Нападение нацистской Германии на СССР.
3. Боевые действия летом 1941 – зимой 1941/42 гг. Победа под Москвой и её историческое значение.
4. Сражения на советско-германском фронте с весны 1942 г. до весны 1943 г. Сталинградские сражения.
5. Курская битва и окончательный переход стратегической инициативы к Красной армии.
6. Военные действия союзников по антигитлеровской коалиции.
7. Окончательное освобождение территории СССР и освободительный поход в Восточную и Центральную Европу.
8. Советское партизанское движение.
9. Советский тыл в годы войны.
10. Тегеранская, Ялтинская и Потсдамская конференции. Формирование основ ялтинского послевоенного мироустройства.

11. Завершающий этап Второй мировой войны и атомные бомбардировки японских городов со стороны США. Капитуляция Японии.

Задания к опросу ПР21. СССР в 1946-1991 гг.

1. СССР в послевоенные годы: восстановление экономики.
2. Военно-политическая обстановка в послевоенном мире. Начало «холодной войны».
3. Социально-экономическое развитие СССР в 1950-е – первой половине 60-х годов. XX съезд КПСС.
4. Экономические эксперименты Н. С. Хрущёва и их последствия.
5. Экономические реформы 1960-х годов.
6. Социально-экономическое развитие СССР в 1970-е – начале 1980-х гг.: застой или стабильность.
7. Конституция СССР 1977 г.
8. Культура СССР в 1940-е – 1970-е гг.

Задания к опросу ПР22. СССР в 1980-е – начале 1990-х годов

1. Попытки выхода из кризиса в начале 1980-х годов.
2. Апрельский пленум ЦК КПСС 1985 г. Перестройка.
3. Углубление кризиса, борьба за власть и распад СССР. Создание СНГ.
4. Внешняя политика СССР второй половины 1980-х гг. «Новое политическое мышление».
5. Геополитические последствия распада СССР и социалистического лагеря.

Задания к опросу ПР23. Развитие российской государственности на рубеже веков

1. Конституция 1993 г. Конституционный референдум 2020 г. Основы конституционного строя РФ.
2. Структура государственной власти в РФ и её эволюция в 1990–2020-е годы.
3. Разграничение властных полномочий федерального центра и регионов.
4. Экономика РФ в 1990–2020-е годы.
5. Демография РФ в 1990–2020-е годы.
6. Культура России в начале XXI в.

Примерные вопросы теста ПР03

1. Объединение Киевского и Новгородского племенных княжений и возникновение Древнерусского государства связано с деятельностью князя: а) Рюрика; б) Олега; в) Игоря Старого; г) Святослава Игоревича
2. Одним из результатов неудачных походов князя Игоря Старого на Византию стало: а) призвание варягов на Русь; б) изменение условий договора Руси с Византией 911 г.; в) прекращение торговли Руси с Византией; г) восстание древлян 945 года
3. Реформаторский курс Владимира Мономаха, осуществляемый им после восстания в Киеве в 1113 г., не включал в себя: а) облегчение положения закупов; б) ликвидацию удельных княжеств; в) снижение размера ростовщических процентов; г) укрепление великокняжеской власти.
4. Княжеские съезды в XI–XII вв. собирались с целью: а) обсуждения торговых договоров; б) развлечения; в) координации внутренней и внешней политики; г) заключения договоров князей с местным самоуправлением.
5. Выдающимся писателем XI века, автором «Слова о законе и благодати», прославлявшем русскую землю и ее князей, первым главой православной церкви из русских был: а) митрополит Иларион; б) Сергей Радонежский; в) Феофан Прокопович; г) летописец Нестор.

Примерные вопросы теста ПР04

1. Республиканская форма правления сложилась в самостоятельном государственном образовании Руси XII–XIII веков...: а) Галицко-Волынская земля; б) Владимиро-Суздальская земля; в) Черниговская земля; г) Новгородская земля.

2. Битва с монголами, закончившаяся поражением объединённых русско-половецких войск, произошла на реке: а) Калке; б) Сите; в) Неве; г) Дон.

3. Борьба Руси с немецкими и шведскими рыцарями в XIII веке связана с городами: а) Владимир и Суздаль; б) Новгород и Псков; в) Галич и Владимир-Волынский; г) Киев и Любеч.

4. К причинам распада Руси на самостоятельные земли относится: а) распространение христианства на Руси; б) установление зависимости русских земель от ордынских ханов; в) княжеские усобицы, разделы и переделы земель между князьями; г) создание общегосударственного свода законов.

5. Представитель Золотой Орды, следивший за сбором дани и выполнением ханских повелений, – а) наместник; б) посадник; в) баскак; г) темник.

Примерные вопросы теста ПР05

1. Укажите, какой из факторов возвышения Москвы, стал решающим: а) географическое положение; б) относительная защищённость; в) развитие новых торговых путей; г) политика московских князей.

2. Завершение процесса объединения русских земель вокруг Москвы пришлось на годы: а) 1325–1340; б) 1359–1389; в) 1462–1505; г) 1340–1353.

3. Стояние на реке Угра произошло в: а) 1456; б) 1472; г) 1480; в) 1483.

4. Первый из Великих князей Московских, который провозгласил себя «...Божиею милостью государь всей Руси»: а) Василий II; б) Иван III; в) Василий III; г) Иван IV.

5. Флорентийская уния 1439 г.: а) соглашение об объединении католической и православной церквей; б) разрешила выборы патриарха в России; в) учреждала святую инквизицию; г) санкционировала первый крестовый поход.

Примерные вопросы теста ПР07

1. Правительство Ивана Грозного, которое противостояло Боярской думе, называлось: а) Освященный собор; б) Совет старейшин; в) Избранная рада; г) Земский собор.

2. Юрьев день – это: а) запрет перехода крестьян от феодала к феодалу; б) срок перехода крестьян от феодала к феодалу; в) завершение сельскохозяйственного года; г) крестьянский праздник.

3. Форма государства, при которой власть царя сочеталась с органами представительства дворян, духовенства, горожан и др.: а) ограниченная монархия; б) абсолютная монархия; в) сословно-представительская монархия; г) просвещённый абсолютизм.

4. Из перечисленных самозванцев называли: а) Бориса Годунова; б) Ивана Болотникова; в) Василия Шуйского; г) Дмитрия I.

5. Итогом церковной реформы патриарха Никона стал(о): а) усиление церкви; б) церковный раскол; в) усиление государства; г) ослабление государства.

Примерные вопросы теста ПР06

1. «Азовское сидение» – это: а) азовские походы Петра I; б) оборона Азова от турок донскими и запорожскими казаками; в) создание Азовского казачьего войска; г) постройка города Азова.

2. Двумя последствиями реформ в области культуры и быта I четверти XVIII в. были: а) социокультурный раскол общества; б) развитие науки, просвещения, литературы; в) появление зачатков русского либерализма; г) появление русской интеллигенции.

3. Все мужское население в I четверти XVIII в. записывалось в «ревизские списки» и обязано было ежегодно платить: а) оброк; б) подушную подать; в) торговый тариф; г) мытный сбор.

4. Основой устройства регулярной армии при Петре I являлся (-ась, -ось): а) рекрутчина; б) призыв; в) ополчение; г) стрелецкое войско.

5. Двумя особенностями российской промышленности в I четверти XVIII в. было: а) создание ее преимущественно за счет казны; б) использование вольнонаемного труда; в) использование крепостнического труда; г) поощрение предпринимательства.

Примерные вопросы теста ПР09

1. В годы правления Екатерины I был создан: а) Правительствующий Сенат; б) Святейший Синод; в) Верховный совет; г) Верховный тайный совет.
2. Продворянский характер политики Анны Иоанновны определили два шага: а) принятие «Манифеста о даровании свободы и вольности дворянству»; б) отмена указа 1714 г. о единонаследии; в) ограничение срока дворянской службы 25-годами; г) подписание Жалованной грамоты дворянству.
3. Императору Ивану VI Антоновичу требовался регент, потому что: а) регентство было закреплено условиями договора его вступления на престол; б) правитель был малолетним; в) правитель был иностранного происхождения; г) правитель был болезненным.
4. Московский университет был открыт в годы правления: а) Пётр III; б) Пётр II; в) Елизавета Петровна; г) Анна Иоанновна.
5. В годы правления Елизаветы Петровны...: а) появились первые мануфактуры; б) отменены внутренние таможенные пошлины; в) введён серебряный стандарт рубля; г) введён золотой стандарт рубля.

Примерные вопросы теста ПР10

1. В результате трех разделов Польши во II половине XVIII в. к России отошел (ла): а) Крым; б) Правобережная Украина; в) центральная часть Польши; г) Южная часть Польши.
2. В разделах Речи Посполитой участвовали Россия и: а) Австрия; б) Франция; в) Пруссия; г) Саксония.
3. Просвещенный абсолютизм во II половине XVIII века характеризовался двумя чертами: а) подчинением церкви государству; б) отменой крепостного права; в) преобразованием устаревших социальных институтов; г) созданием нового Уложения.
4. Французский просветитель Вольтер писал: «Я боготворю только три предмета: свободу, терпимость и вашу императрицу». О какой императрице идет речь: а) Екатерина I; б) Елизавета I; в) Екатерина II; г) Анна Иоанновна.
5. В годы правления Павла I изменились условия службы дворян, а именно: а) дворяне обязаны были явиться в полки для прохождения службы; б) император подтвердил полное освобождение дворян от службы; в) дворяне могли свободно переходить с одного вида службы на другой; г) была введена особая система служебных льгот для дворян, проживавших в столице.

Примерные вопросы теста ПР12

1. Указ о «вольных хлебопашцах» давал помещикам право: а) продавать крепостных крестьян; б) определять методы управления собственным имением; в) владеть крепостными крестьянами; г) отпускать крепостных на волю с землей за выкуп
2. Государственный совет, учрежденный по предложению М. М. Сперанского, был: а) законосовещательным органом при императоре; б) законодательным органом власти; в) заменяющим правление императора; г) занят исключительно вопросами внешней политики.
3. Выделите положения, раскрывающие основное содержание теории «официальной народности»: а) Россия способна, минуя капитализм, через общину перейти к социализму; б) Необходимо вернуться к идеалам допетровской Руси; в) Россия держится на 3-х опорах: «православии», «самодержавии», «народности»; г) Необходимо догнать Европу путем реформ, проводимых сверху.
4. Одним из основных шагов Николая I, направленных на постепенную отмену крепостного права, был(о): а) реформирование военных поселений; б) запрет помещикам покупать крестьян; в) выкуп помещичьих крестьян в казну; г) указ о «вольных хлебопашцах».
5. В основу государственного устройства М.М. Сперанский предлагал заложить принцип: а) «православие, самодержавие, народность»; б) коллегиальности; в) разделения властей; г) самодержавия.

Примерные вопросы теста ПР13

1. 18 марта 1871 г. в версальском дворце произошло событие, изменившее карту Европы: а) провозглашена Германская империя; б) создан Тройственный союз; в) провозглашена Австро-Венгерская империя; г) создана Антанта.

2. В ходе проведения крестьянской реформы 1861 г. в России: а) появились черносошные крестьяне; б) появился слой временнообязанных крестьян; в) ликвидирована крестьянская община; г) крестьяне отселялись на хутора и отруба.

3. В результате военных реформ Александра II для получения офицерского звания требовалось наличие: а) дворянского происхождения; б) опыт службы в рядовом составе; в) специальное военное образование; г) имущественный ценз.

4. По городовому положению 1892 г. имущественный ценз: а) уменьшился; б) был отменён; в) не изменился; г) увеличился.

5. К царствованию Александра III относится принятие: а) «Положения о мерах к охранению государственного порядка и общественного спокойствия»; б) Указа об обязанных крестьянах; в) Устава о всеобщей воинской повинности; г) «Положения о крестьянах, вышедших из крепостной зависимости».

Примерные вопросы теста ПР14

1. Из причисленных ученых в области биологии работал: а) И. А. Двигубский; б) Н. И. Пирогов; в) М. В. Остроградский; г) В. В. Петров

2. Новым явлением в сфере образования стадо появление во второй половине XIX в.: а) высшего женского образования; б) народных училищ; в) лицеев; г) цифирных школ.

3. Основное направление русской архитектуры конца XIX в.: а) классицизм; б) барокко; в) эклектика; г) реализм.

4. Период в истории русской культуры, хронологически связываемый с началом XX в., называется: а) Серебряным веком; б) Миром искусства; в) Золотым веком; г) Ренессансом.

5. Развитие русской философии в начале XX в. связано с именем: а) А. Шцусева; б) М. Горького; в) И. Павлова; г) П. Флоренского.

Примерные вопросы теста ПР15

1. Манифестом 17 октября 1905 г. не введены: а) Парламент; б) свобода совести; в) Конституция; г) отмена выкупных платежей.

2. Первая Государственная Дума России созвана в: а) 1905; б) 1906; в) 1912; г) 1917.

3. Выделите две формы землепользования, которые могли использовать крестьяне после роспуска общины: а) погост; б) хутор; в) отрезок; г) отруб.

4. Главные члены Антанты в 1914 г.: а) Россия, Великобритания, США; б) Россия, Великобритания, Франция, Италия; в) Россия, Великобритания, Франция; г) Германия, Турция, Австро-Венгрия.

5. Событие, ставшее началом Первой российской революции, получило название: а) «Ленский расстрел»; б) «Хождение в народ»; в) «Кровавое воскресенье»; г) «Великий перелом».

Примерные вопросы теста ПР16

1. В ходе Первой мировой войны на стороне Германии выступили: а) Болгария, Турция; б) Турция, США; в) США, Болгария; г) Румыния, США.

2. Автором программы послевоенного урегулирования «14 пунктов» — а) В. Вильсон; б) Вильгельм II; в) Ж. Клемансо; г) Д. Ллойд Джордж.

3. Кризис в правительстве Российской империи в годы Первой мировой войны получил название: а) «министерская чехарда»; б) «третьеиюньская монархия»; в) «временное правительство»; г) «Учредительное собрание».

4. Выход России из войны произошел в результате подписания: а) Компьенского перемирия; б) Эрзерумского договора; в); Брестского мира; г) Вечного мира

5. Россия заключила сепаратный мир с Германией: а) 25.10.1917; б) 23.02.1918; в) 23.02.1917; г) 03.03.1918.

Примерные вопросы теста ПР17

1. Император Николай II отрекся от престола в пользу: а) сына Алексея; б) брата Михаила; в) Временного правительства; г) Государственной думы.

2. Временное правительство было создано под председательством: а) Г. Львова; б) П. Милюкова; в) А. Гучкова; г) А. Керенского.

3. Приказ № 1 по армии, изданный Временным правительством, предписывал: а) запрещение политической агитации в воинских частях; б) увеличение финансирования армии; в) периодическую замену воинских частей на фронте войсками тыловых гарнизонов; г) обязательное одобрение солдатскими комитетами всех приказов офицеров.

4. Июньский кризис Временного правительства разразился вследствие: а) провала наступления на фронте; б) нежелания правительства назначить выборы в Учредительное собрание; в) отставки кадетов в правительстве; г) отказа Временного правительства провозгласить республику.

5. Двоевластие – это одновременное существование в России двух центров власти: а) императора и Временного правительства; б) Временного правительства и Петроградского Совета; в) Государственной Думы и Государственного Совета; г) Учредительного собрания и Реввоенсовета.

Примерные вопросы теста ПР18

1. Развитие культуры в СССР в 1920-е гг. характеризует фраза: а) бурное развитие промышленной архитектуры; б) поиск новых форм выражения в искусстве; в) расширение культурных международных контактов; г.) отсутствие идеологического давления на творческую интеллигенцию.

2. Для деятельности Ассоциации художников революционной России (АХРР) характерно(а): а) приверженность кубизму; б) желание развивать искусство футуризма; в) развитие супрематизма; г) стремление развивать традиции реализма.

3. Стиль, для которого было характерно конструирование материальной среды, окружающей человека, – простые лаконичные формы, целесообразные конструкции: а) модерн; б) абстракционизм; в) сентиментализм; г) конструктивизм.

4. Массовое обучение неграмотных взрослых чтению и письму в Советской России и СССР: а) ликбез; б) Всеобуч; в) НВП; г) универсиада.

5. «Окна сатиры РОСТА» – новая форма агитационного искусства: а) кинематографистов; б) пролетарских поэтов; в) художников-плакатистов; г) художников советской торговой рекламы.

Примерные вопросы теста ПР19

1. Социально-экономическая политика Советского государства в 1918–1920 гг. называлась: а) либеральная; б) коммунистическая; в) новая экономическая; г) «военный коммунизм».

2. Комитеты бедноты: а) участвовали в проведении коллективизации в 1930-х гг.; б) занимались перераспределением земли весной 1918 г.; в) составляли указы депутатам Государственной думы; г) участвовали в переселенческом движении.

3. Мероприятием новой экономической политики (НЭПа) являлось(лась): а) отмена денежного обращения; б) полная национализация всей промышленности; в) милитаризация труда; г) разрешение частной торговли.

4. Укажите одну из причин хлебозаготовительного кризиса 1927-1928 гг.: а) антисоветские настроения крестьян; б) нехватка промышленных товаров для обмена у крестьян на зерно; в) сочетание неблагоприятных климатических обстоятельств: сильная засуха и ранние морозы; г) неверные пропорции действовавшего пятилетнего производственного плана.

5. И. В. Сталин объявил об окончании НЭПа и переходе к политике «ликвидации кулачества как класса» в ____ году: а) 1925; б) 1929; в) 1930; г) 1937.

Примерные вопросы теста ПР20

1. Какое из названных событий способствовало нарастанию напряженности на Дальнем Востоке в 1930-е гг.? а) захват Маньчжурии японскими войсками; б) стремление СССР вернуть Южный Сахалин; в) конфликт между СССР и Китаем из-за КВЖД; г) борьба европейских государств за проливы Босфор и Дарданеллы.

2. Договор о ненападении между СССР и фашистской Германией подписан: а) 28 сентября 1939 г.; б) 23 августа 1939 г.; в) 1 сентября 1939 г.

3. Укажите условия, на которых по ленд-лизу в годы Второй мировой войны США передавали вооружение и снаряжение союзникам по антигитлеровской коалиции: а) продажа; б) аренда; в) обмен; г) дарение.

4. План Барбаросса не предусматривал: а) превращение СССР в военного союзника Германии; б) «молниеносную войну»; в) присоединение европейской части СССР к Германии; г) выхода на линию «Архангельск–Волга» за 6–8 недель.

5. «Рельсовая война»: а) условное название железнодорожного строительства, развернувшегося в первой половине XX века и сопровождавшегося различными махинациями и спекуляцией; б) название крупной военной операции советских партизан в августе – сентябре 1943 года по выводу из строя железнодорожных путей на оккупированных территориях; в) политика германского правительства по отношению к России накануне Второй мировой войны; г) попытка блокировать вывозку драгоценностей за границу в годы Великой Отечественной войны.

Примерные вопросы теста ПР21

1. Отметьте причины начала «холодной» войны: а) конфронтация СССР и США; б) избрание Трумэна президентом США; в) реваншистские настроения ФРГ; г) крах колониальной системы.

2. Понятие «неосталинизм» характеризует период: а) правления Сталина; б) хрущевской «оттепели»; в) брежневского «застоя»; г) перестройки при М. Горбачеве.

3. Концепция развитого социализма предполагала: а) социальную неоднородность советского общества; б) наличие в обществе противоречий; в) длительность периода развитого социализма; г) переход к парламентарной демократии.

4. В середине 1980-х гг. советское общество оказалось в состоянии застоя, для которого было не характерно: а) падение темпов роста производства; б) дефицит товаров; в) рост авторитета власти; г) нерешенность социальных проблем.

5. Стратегическая оборонная инициатива США (СОИ) сводилась к: а) недопущению гонки вооружения в космосе; б) запрещению размещения атомного оружия на дне морей и океанов; в) совершению совместных полетов американских и советских космонавтов; г) запрещению подземных испытаний ядерных зарядов.

Примерные вопросы теста ПР22

1. После смерти К.У. Черненко М. С. Горбачев стал: а) президентом СССР; б) первым секретарем ЦК КПСС; в) председателем Совета министров; г) генеральным секретарем ЦК КПСС.

2. «Перестройкой» предполагалось осуществить несколько социально-ориентированных программ, к которым не относилась: а) продовольственная программа; б) жилищная программа; в) социальная программа «Забота о Человеке»; г) программа «500 дней».

3. Путч, во главе которого стоял ГКЧП, произошел: а) в сентябре – ноябре 1989 г.; б) 19–21 августа 1991 г.; в) в апреле 1985 г.; г) 5 мая – 9 июня 1991 г.

4. «Беловежское соглашение» 8 декабря 1991 г. подписали руководители: а) Украины, Белоруссии, России; б) России, Грузии, Казахстана; в) Белоруссии, России, Грузии; г) России, Литвы, Казахстана.

5. Авторы программы «500 дней»: а) В. Павлов, Г. Янаев; б) И. Ползунков, А. Руцкой; в) Б. Ельцин, Р. Хасбулатов; г) Г. Явлинский, С. Шаталин.

Примерные вопросы теста ПР23

1. В 2014 субъектами РФ стали Крым и: а) Чечня; б) Тыва; в) Коми; г) Севастополь.

2. Укажите одно из изменений в социальной структуре общества в России в 1990-е годы: а) появление слоя собственников крупного капитала; б) сокращение численности бюрократии; в) появление многочисленного среднего класса; г) значительное увеличение числа промышленных рабочих.

3. Экономическая политика «шоковой терапии» осуществлялась под руководством: а) Н. И. Рыжкова; б) М. С. Горбачёва; в) Е. Т. Гайдара; г) Е. М. Примакова.

4. В 1990-е годы в Москве заново построен... а) Успенский собор; б) храм Христа Спасителя; в) Новодевичий монастырь; г) храм Василия Блаженного.

5. Полученные гражданами СССР в начале 1990-х годов ваучеры – это... а) облигации государственного займа; б) акции владельцев предприятий; в) приватизационные чеки; г) кредитные карточки.

СР02. Роль Средневековья во всемирно-историческом процессе. Древняя Русь (IX – XIII вв.)

Выполните кейс-задание 1 (пример).

I. Прочитайте документы и ответьте на вопросы.

1. О каком событии русской истории XII века повествуется в приведенном ниже отрывке Ипатьевской летописи?

2. Какое значение для российской истории имело это событие?

3. К каким внешнеполитическим последствиям привело данное событие?

«Когда, схватив оружие, как звери свирепые, приблизились они к спальне, где блаженный князь Андрей возлежал, позвал один, став у дверей: «Господин мой! Господин мой!» <...>. И князь отозвался: «Кто здесь?» – тот же сказал: «Прокопий...», но в сомненье князь произнес: «О, мальй, не Прокопий...». Те же, подскочив к дверям и поняв, что князь здесь, начали бить в двери и силой выломали их. ...И ворвались двое убийц, и набросились на него, и князь швырнул одного под себя, а другие, решив, что повержен князь, впотьмах поразили своего; но после, разглядев князя, схватились с ним сильно, ибо был он силен. И рубили его мечами и саблями, и раны копьем ему нанесли... решив, что убили его окончательно, взяв раненого своего... ушли. Князь же, внезапно выйдя за ними, начал рыгать и стонать от внутренней боли, пробираясь к крыльцу. Те же, услышав голос, воротились снова к нему... и прикончили его. Петр же отсек ему правую руку...»

II. Изучив рекомендованную и дополнительную литературу, заполните таблицу:

Альтернативы государственного развития русских земель в XII – XIII вв.

| Тип государственности | Место появления | Причины появления и исторические особенности, присущие данному типу |
|-----------------------|-----------------|---|
| 1. Самодержавный | | |
| 2. Республиканский | | |
| 3. Олигархический | | |

СР03. Образование и развитие Российского единого государства в XIV – начале XVI в. Выполните кейс-задание 2 (пример).

I. Прочитайте документы и ответьте на вопросы.

1. О каком этапе объединительной политики московских князей идет речь в

документах?

2. Перечислите важнейшие территориальные приобретения Ивана III и Василия III.

3. К какому периоду относится завершение процесса объединения земель вокруг Москвы? Обоснуйте свою точку зрения.

Московская повесть о походе Ивана III Васильевича: *«Некоторые же от них посадничии дети Исака Борецкого с матерью своею Марфою и с прочими иними изменники, научени дьяволом... начаша нелепа и развращенна глаголати и на вече приходящи кричати: «не хотим за великого князя Московского, ни зватися отчиною его. Волныи есми люди Вилики Новгород, а Московскои князь велики многы обиды и неправду над нами чинит, но хотим за короля Польскаго и великого князя Литовского Казимера». И так възмятеся весь град... И приходяще на вече их звоняху за все колоколы и кричаще глаголаху: «за короля хотим». Инии же глаголаху им: «за великого князя Московского хотим по старице, как было преже сего». И те наимиты тех изменников каменьи на тех метаху, которые за великого князя хотят и велико неустроение бяше в них и межъ себя ратяхуся, сами на ся възстающе... И князь велики... начат въоружатися ити на них, тако же и братья его и вся князи его и бояря и воеводы и вся воа его. К Нову же городу посла грамоты розметные за их неисправленье, а въ Тферь посла к великому князю Михаилу, помочи прося на Новгородцев же, а Пьскову послал дьяка своего Якушку Шабальцова... Месяца иуны 6 в четверток... отпустил князь велики воевод своих с Москвы, князя Данила Дмитриевича Холмского да Федора Давыдовича, с многим воинством... а велел тем... ити к Руссе. А в 13 того же месяца в четверток отпустил князь велики князя Василья Ивановича Оболенского Стригу с многими вои... а велел тем ити на Волочек да по Мъсте... Князь велики Иван Васильевич поиде на Велики Новгород... А воеводы великого князя поидоша к Шолоне, и яко пришедишим им к берегу реки тоя... в ту же пору прииде ту рать Новгородскаа противу их с другаа страны... к той же реце Шолоне, многое множество... Полци же великого князя погнаша по них, колюще и секуще их, а они сами бежаще... Избьено же их бысть тогда многое множество, самим бо глаголющим, яко дванадесять тысячь изгibe их на боех тех...»*

Никоновская летопись: *«Месяца сентября в 8 день прииде князь великий Иван Васильевич, и с своим сыном великим князем Иваном Ивановичем... и с воеводами, и со всеми силами, под град Тверь и обьступи град. Того же месяца в 10 день, в субботу, зажгоша посады около града Твери; а в 11 день... приехаши к великому князю из града Твери князи и бояре... и биша ему челом в службу. А того же дни на ночь побежал из града Твери князь великий Михаил Борисовичь Тверский к Литве, видя свое изнеможение; а в 12 день, в понедельник... город отворища... А в 15 день, в четверток, князь великий... быша во граде Твери... и дал ту землю сыну своему великому князю Ивану Ивановичю...»*

II. Изучив рекомендованную и дополнительную литературу, заполните таблицу:
Территориальный рост Московского княжества в XIV – начале XVI вв.

| Период | Присоединенные территории | Социально-экономическая ситуация и культурная жизнь до присоединения | Изменения в социально-экономической ситуации и культурной сфере после присоединения |
|-----------|---------------------------|--|---|
| 1300–1325 | | | |
| 1325–1389 | | | |
| 1389–1462 | | | |
| 1462–1533 | | | |

СР04. Россия в XVI– XVII вв.

Выполните кейс-задание 3 (пример).

Из приведённых высказываний историков и современников выберите одно, которое станет темой Вашего сочинения-эссе. Ваша задача – сформулировать собственное отношение к данному утверждению и обосновать его аргументами, представляющимися Вам наиболее существенными. При выборе темы исходите из того, что Вы: ясно понимаете смысл высказывания (не обязательно полностью или даже частично быть согласным с автором, но необходимо понимать, что именно он утверждает; можете выразить свое отношение к высказыванию (аргументировано согласиться с автором либо полностью или частично опровергнуть его высказывание); располагаете конкретными знаниями (факты, статистические данные, примеры) по данной теме; владеете терминами, необходимыми для грамотного изложения своей точки зрения.

«Молодая вдова (Елена Глинская), едва справив поминки по мужу, сделала Овчину своим фаворитом... Овчина рано отличился на военном поприще. В крупнейших походах начала 1530-х годов он командовал передовым полком армии. Служба в передовых воеводствах была лучшим свидетельством его воинской доблести. Василий III оценил заслуги князя и незадолго до своей кончины пожаловал ему боярский чин, а, по некоторым сведениям, также титул конюшего, командующего всей дворцовой конницей и старшего боярина думы... Простое знакомство с послужным списком Овчины убеждает в том, что карьеру он сделал на поле брани, а не в великокняжеской спальне» (Р. Г. Скрынников)

«Беру-де себе <...> опасную стражу и беру на свой особый обиход разные города и пригородки и на самой Москве разные улицы. И те города и улицы и свою особную стражу называю, говорит, опричниной, а все достальное – то земщина. <...> Ездят теперь по святой Руси их дьявольские, кровоядные полки с метлами да с песьими головами; топчут правду, выметают не измену, но честь русскую; грызут не врагов государевых, а верных слуг его, и нет на них нигде ни суда, ни расправы!» (А. К. Толстой)

«<...> все, что обычно рассказывается об Иване Грозном, колеблется от «полного бреда» до «откровенного вранья». К «полному бреду» можно отнести «свидетельства» известного знатока Руси, англичанина Джерома Горсея, <...> что зимой 1570 года опричники перебили в Новгороде 700000 (семьсот тысяч) жителей, при общем населении этого города в тридцать тысяч. К «откровенному вранью» – свидетельства о жестокости царя. Например, заглянув в широко известную энциклопедию «Брокгауза и Ефрона», в статью об Андрее Курбском, любой желающий может прочитать, что, гневаясь на князя, «в оправдание своей ярости Грозный мог приводить только факт измены и нарушения крестного целования...». Какие пустяки! То есть, князь дважды изменил Отечеству, попался, но не был повешен на осине, а целовал крест, Христом-богом клялся, что больше не будет, был прощен, снова изменил... Однако при всем том царю пытаются поставить в вину <...> то, что продолжает ненавидеть выродка, приводящего на Русь польские войска и проливающего кровь русских людей.

К глубочайшему сожалению «иваноненавистников», в XVI веке на Руси существовала письменность, обычай помянуть мертвых и синодники, которые сохранились вместе с поминальными записями <...> на совесть Ивана Грозного за все его пятьдесят лет правления можно отнести не больше 4000 погибших. Наверное, это немало, даже если учитывать, что большинство честно заработало себе казнь изменами и клятвопреступлениями. Однако в те же самые годы в соседней Европе в Париже за одну ночь вырезали больше 3000 гугенотов, а в остальной стране – более 30000 только за две недели. В Англии по приказу Генриха VIII было повешено 72000 людей, виновных в том, что они нищие. В Нидерландах во время революции счет трупам перевалил за 100000...» (А. Прозоров)

Выполните кейс-задание 4 (пример).

Прочитайте документ и ответьте на вопросы.

1. Какой исторический момент описан в источнике?
2. Какова организационная структура первого земского ополчения?
3. Какова программа действий первого земского ополчения?

4. Как предлагалось решить проблему земельной политики в Приговоре?

«Лета 7119-го (1611) июня в 30-й день, Московскаго государства разных земель царевици (потомки ордынских ханов) и бояре, и окольнічиче, и стольники, и дворяне, и приказные люди, и князи, и мурзы, и дворяне из всех городов, и атаманы, и казаки, и всякие служилые люди, которые стоят за Дом Пресвятыя Богородицы и за православную христианскую веру против разорителей веры христианские, польских и литовских людей, под Москвою, приговорили, и выбрали всею Землею бояр и воевод, князя Дмитрия Тимофеевича Трубецкаго да Ивана Мартыновича Заруцкаго да думнаго дворянина и воеводу Прокофья Петровича Ляпунова, на том, что им, будучи в правительстве, земским и всяким ратным делом промышляти и расправа всякая меж всяких людей чинити в правду, а ратным и земским всяким людем их, бояр, во всяких земских и в ратных делах слушати всем. 1. А поместья за бояры быти боярским, а взяти им себе поместья и вотчины боярские, боярину – боярское, а окольнічичему – окольнічическое, примеряся к прежним большим бояром, как было при прежних российских прирожденных государех. А которые дворцовые села и черные волости и монастырские села, и боярские и окольнічичих и думных дворян поместья и вотчины розняли бояре по себе без земского приговору, и дворянам и детям боярским раздали они же бояре вновь в додачу к старым их окладам или сверх их окладов, – и те новые поместья у тех у всех отняти, и отписать в дворцовые села, а поместные и вотчинные земли раздати безпоместным и разоренным детям боярским, которые поместей своих отбыли от литовского разоренья. 2. А в дворцовые же села и черные волости, которые розданы бояром, и окольнічичим, и дворянам большим, и дворяном же из городов, которые сидели на Москве, и в осаде, и по городам, за Московское же государство, и которые были в Тушине, и в Калуге, и по иным Северским городам, не по их мере, оклады и дачи, и их верстать с теми, которым давано на Москве за осадное сиденье и за раны по их мере, и в поместном окладе и в денежном жалованье учинить их равно. А которым за Московское сиденье на Москве и в Тушине и в Калуге даны оклады и денежное жалованье не по их мере и не за службу, и у тех по сыску окладов и денежнаго жалованья убавливать, а оставливать им по их мере, а лишек, что у них возмут, раздать в раздачу. 3. А которые воеводы ныне по городам, и здесь в полках, имали себе поместья самовольством без боярского и всей Земли совету из дворцовых сел и черных волостей и из боярских и из дворянских поместей и из вотчин, или которые взяли, бив челом ложно о сте четвертех, а владеют пятью сты и иные и тысячами, — и в тех лишних землях и в доходех тех помещиков счесть, а по счету с тех лишних земель доходы и владенье на них доправити; а тот лишек, что за ними было поместные и вотчинные земли, роздать в раздачу безпоместным и разоренным, что кому доведется; а дворцовые села и черные волости отписать во Дворец. 19. А строить Землю и всяким земским и ратным делом промышлять, бояром, которых избрали всею Землею и по сему всеа Земли приговору. А смертною казнью без земскаго, и всей Земли приговору бояром не по вине не казнити. 24. А буде бояря, которых выбрали ныне всею Землею для всяких земских и ратных дел в правительстве, о земских делах радети и расправы чинити не учнут во всем в правду, и по сему земскому приговору всяких земских и ратных дел делати не станут, а за ними всякие земские дела постаноятся, или которые воеводы бояр во всех делах слушати не учнут, а нам всею Землею вольно бояр и воевод переменити, и в то место выбрати иных, поговоря со всею Землею, хто будет более к земскому делу пригодится».

СР05. Петр I и его преемники: борьба за преобразование традиционного общества в России

Выполните кейс-задание 5 (пример).

Изучив тексты трех известных российско-иранских договоров VIII в., ответьте на вопросы:

1. Какой исторический момент описан в каждом из договоров?

2. Какие декларируемые и реальные цели преследовала Россия в Иране в 1720-х – 30-х гг.

3. Чем можно объяснить различие между представленными договорами?

Петербургский договор 12 сентября 1723 г. *«Ведомо да будет, понеже от нескольких лет в Персидском Государстве учинились великия замешания, и некоторые того Государства подданные, возстав против Его Шахова Величества... не токмо в Персии великое разорение причиняют, но и весьма дерзнули подданным Е.И.В. Всероссийскаго... того ради Е.И.В. Всероссийское... сам оружие свое против тех бунтовщиков употребил, и некоторые города и места на берегах Каспийскаго моря... для обороны верных Его Шахова Величества подданных, войсками своими засел; а между тем учинилось, что с другой стороны некоторые иные Персидские бунтовщики, таким образом усилились, что они столицею Персидскаго Государства овладели, и Его тогда владеющее Шахово Величество со всею Его Шаховою фамилиею пленили, с престола низвергнули, и остался токмо сын Его Тахмасиб, которой по законному наследству после отца своего на престол вступил, и законным Персидским Государем учинился; и ... отправил к Е.И.В. Всероссийскому, своего великаго и полномочнаго Посла ...с прошением... против бунтовщиков и неприятелей... вспоможение учинить... I. Е.И.В. Всероссийское обещает Его Шахову Величеству, Тахмасибу... как скоро токмо возможно, потребное число войск конницы и пехоты в Персидское Государство послать, против тех бунтовщиков Его Шахова Величества действовать... II. А насупротив того, Его Шахово Величество уступает Е.И.В. Всероссийскому в вечное владение города Дербент, Баку, со всеми к ним принадлежащими и по Каспийскому морю лежащими землями и местами, такожде и провинции Гилян, Мазондран и Астрабат; и имеют оныя от сего времени вечно в стороне Е.И.В. Всероссийскаго остаться и в Его подданстве быть... IV. ...и обеих сторон подданным всегда ненарушимо позволено будет в оба Государства переезжать и тамо по своей воле свободно жить, и купечество свое отправлять и когда похотят свободно выезжать, и никому в том никакой задержки и обиды учинено не будет, и ежелиб кто кому какую обиду учинить дерзнул, то оныя за то от Их Величеств жестоко наказаны будут».*

Рештский трактат 21 января 1732 г. *«Понеже от нескольких лет в Персидском Государстве учинились великие замешания... блаженные и вечнодостойные памяти, Петр Великий... принужден вступить с войском Своим в Персидские Провинции..., обороняя оные места от нападения ратных против Шахова Величества бунтующих народов, ... за которыми воинскими действия его Шахово Величество, ныне благополучно государствующий, возымел время и случай паки отобрать резиденцию свою Исфагань и вступить на прародительский свой престол и получить и другие авантажи, в чем по указу Е.И.В., ныне благополучно государствующей Анны Иоановны, Императрицы и Самодержицы Всероссийской, команду имеющие над войском, всякое удобовозможное вспоможение сторон Его Шахова Величества чинили... 2 2. Обещается силою сего договора... что Е.И.В., показуя к Его Шахову Величеству бесприкладной знак Своя высокие приязни, уступает ...Провинции Персидские с единого великодушия Своего... О прочих же Провинциях и местах Персидских от реки Куры, ... Е.В. и оных к Своему Государству присовокупить не соизволяет, но обещает их тако же возвратить во владение Его Шахово Величества сколь скоро в том безопасность усмотрится, а именно: когда Шахово Величество неприятелей своих, которые ныне имеются, из своих наследных Провинций выгонит...; но притом Е.И.В. накрепко уговаривает, дабы те... Провинции ни под каким образом в другие Державы отданы не были... 3. И тако, в показание за то благодарение своего, объявляет Его Шахово Величество за себя и наследников своих, ... дабы со всех купцов Российских, ни каких пошлин и других податей не претендовали и не брали; ...позволение дано да будет в удобных местах дома, каравансарай и лавки для своего купечества и складу товаров строить... 4 ... Також обещается с стороны Е.И.В. о купчинах, когда оныя от Двора Шахова Величества с грамотами его и свидетельством в Российское Государство для покупок про обиход Его Шахова Величе-*

ства, присылаемы будут, что со оных товаров, яко Шахова Величества, казенных пошлин взято не будет... 8. Понеже обще верный Е.И.В. и Шахова Величества, Его Высочество Царь Вахтанг Грузинский лишен своего владения, которому обещает Шахово Величество, что когда Грузия будет по прежнему при Персии в протекции Шахова Величества, тогда Высокопомянутому в характере Царском, по прежнему обыкновению, в Грузии владение и правление иметь да определится».

Гянджинский трактат 10 марта 1735 г. «Е.И.В. Всероссийское, по неотменному Своему доброжелательству к Иранскому Государству, ... соизволяет прежде времени отдать и возвратит города Баку и Дербент и с подлежащими землями, деревнями, по прежнему, Иранскому Государству...; а Дагестан и прочие места, к Шамхалу и Усмею подлежащая, по древнему пребудет в стороне Иранского Государства. Постановленные договоры следуют: I. За такое многое одолжение и дружбу, что учено от стороны Российской Империи, Иранское Государство обещает, вечно с Российскою Империею пребыть в союзной дружбе, и крепко содержать Российских приятелей за приятелей, а неприятелей Российских за неприятелей иметь... Города Баку и Дербент, никаким образом и ни под каким видом, в руки других держав, а паче общих неприятелей, не отдавать, но всячески иметь старание, дабы оные в державе Иранского Государства содержать. II. ... обещается Иранское Государство всякими образы прилагать старание, и начатую против неприятелей войну, с крайним тщанием и ревностию продолжая, должное отличие получать; и все, не токмо в нынешнее время, но и прежде сего, от Иранского Государства отторгнутыя и завоеванныя Провинции паки к оному возвратит, и от неприятелей отобрат, и не учинит мира, доколе оные все, по прежнему, Иранскому Государству возвращены не будут... V. ...обещается со стороны Иранского Государства, дабы впредь с Российским купечеством в торговле поступлено было по силе Ряшинского трактата... А для лучшей пользы и дабы впредь Российское купечество порядочно в торгах своих поступать могло, Ея Императорское Величество Всероссийское, соизволяет содержать консула Своего в Ряше...»

СР06. Россия в XIX в. Проблемы модернизации страны
Выполните кейс-задание 6 (пример).

Из приведённых высказываний историков и современников выберите одно, которое станет темой Вашего сочинения-эссе. Ваша задача – сформулировать собственное отношение к данному утверждению и обосновать его аргументами, представляющимися Вам наиболее существенными. При выборе темы исходите из того, что Вы: ясно понимаете смысл высказывания (не обязательно полностью или даже частично быть согласным с автором, но необходимо понимать, что именно он утверждает; можете выразить свое отношение к высказыванию (аргументировано согласиться с автором либо полностью или частично опровергнуть его высказывание); располагаете конкретными знаниями (факты, статистические данные, примеры) по данной теме; владеете терминами, необходимыми для грамотного изложения своей точки зрения.

«В первое десятилетие царствования императора Александра I была проведена серия преобразований.... Можно спорить о степени радикальности и последовательности этих преобразований и мер, но вряд ли правомерно, как ранее утверждалось, считать это лишь «заигрыванием с либерализмом» (В.А. Федоров).

«За всю кампанию в России Наполеон по большому счету ни разу не был разбит силой оружия. Но поверженная в невиданной духовной брани, его армия потерпела сокрушительное поражение – уничтожилась в себе самой» (А.В. Гулин). 8.«События 14 декабря 1825 г. на Сенатской площади были результатом исключительного стечения обстоятельств. Случайность и закономерность так тесно переплелись в них, что разделить их практически невозможно» (С.В. Мироненко)

«В том, что Николай I был непосредственным инициатором дипломатических заявлений и действий, приведших к Крымской кампании, не может быть сомнений. Царизм

начал и он же проиграл эту войну, обнаружив свою несостоятельность в дипломатии, в организации обороны государства, страдавшего от технической отсталости и последствий крепостничества» (Е.В. Тарле)

«По своей социально-экономической сущности реформа 1861 г. представляла собой промежуточный вариант аграрных преобразований, поскольку предполагала развитие и помещичьего, и крестьянского землевладения. Короче говоря, реформа 1861 г. в целом была историческим компромиссом, отразившим собой особенности деревни предреформенной эпохи» (И.Д. Ковальченко)

«Во время турецкой войны 1877-78 гг. как войска, так и многие из наших военачальников показали замечательную доблесть... Тем не менее все-таки война эта не была ни по своему ходу, ни по результатам такой, как этого ожидали» (С.Ю. Витте). 10. «Поражение консерваторов объяснялось слабостью их теоретических и программных установок. ... В царствование Александра III власть и общество в России разошлись и, как показала история, навсегда» (В.Л. Степанов)

СР07. Россия в начале XX в.: реформы или революция?

Выполните кейс-задание 7 (пример).

Из приведённых высказываний историков и современников выберите одно, которое станет темой Вашего сочинения-эссе. Ваша задача – сформулировать собственное отношение к данному утверждению и обосновать его аргументами, представляющимися Вам наиболее существенными. При выборе темы исходите из того, что Вы: ясно понимаете смысл высказывания (не обязательно полностью или даже частично быть согласным с автором, но необходимо понимать, что именно он утверждает; можете выразить свое отношение к высказыванию (аргументировано согласиться с автором либо полностью или частично опровергнуть его высказывание); располагаете конкретными знаниями (факты, статистические данные, примеры) по данной теме; владеете терминами, необходимыми для грамотного изложения своей точки зрения.

«На рубеже XIX-XX вв. в существенно усложнившихся внутривнутриполитических и внешнеполитических условиях личность царя, являвшегося ключевой фигурой, стала особенно важной. Между тем Николай II как глава государства был несомасштабен тем задачам, которые стояли перед империей» (И. С. Рыбаченок)

«Экономическая политика Витте была глубоко противоречива, ибо для промышленного развития страны он использовал средства и условия, порожденные феодальной природой существовавшей в России власти. Консерватизм «системы» Витте состоял в том, что она должна была способствовать укреплению экономического могущества отжившего самодержавного режима» (Б. В. Ананьич, Р. Ш. Ганелин)

«Придя к власти, Столыпин обещал подавить революционное движение и умиротворить страну. В этом отношении, как и в аграрном вопросе, он продемонстрировал сильный характер, но вместе с тем недостаточную политическую прозорливость» (А. Ф. Керенский)

«Царский манифест 17 октября 1905 года, при сложившемся к тому времени соотношении общественно-политических сил в стране был пределом уступок самодержавной власти российскому обществу» (С. В. Тютюкин)

«Сейчас революционного движения в России нет, единственным революционным деятелем в настоящий момент является само правительство. И успех его революционной пропаганды грандиозен...» (кадет Н. В. Некрасов, январь 1917)

СР08. Великая российская революция 1917 г.

Выполните кейс-задание 8 (пример).

Из приведённых высказываний историков и современников выберите одно, которое станет темой Вашего сочинения-эссе. Ваша задача – сформулировать собственное отношение к данному утверждению и обосновать его аргументами, представляющимися Вам

наиболее существенными. При выборе темы исходите из того, что Вы: ясно понимаете смысл высказывания (не обязательно полностью или даже частично быть согласным с автором, но необходимо понимать, что именно он утверждает; можете выразить свое отношение к высказыванию (аргументировано согласиться с автором либо полностью или частично опровергнуть его высказывание); располагаете конкретными знаниями (факты, статистические данные, примеры) по данной теме; владеете терминами, необходимыми для грамотного изложения своей точки зрения.

«Два с половиной года, предшествовавшие февралю 1917 г., отмечены преобразовательной деятельностью правительства, которая по своей интенсивности является беспрецедентной даже в ряду предшествовавших реформаторских эпох. И если революция все же произошла, то не потому, что либеральные реформы не проводились, а именно потому, что они проводились. Их осуществление царем и бюрократами, а не лидерами оппозиции, лишило последних возможности для самореализации, а значит – и смысла их бытия. Причиной конфликта между властью и обществом, а тем самым – и революции, стала борьба за лидерство в реформаторском процессе» (С. В. Куликов)

«Февральская революция была стихийным взрывом масс, приведенных в отчаяние лишениями военного времени и явным неравенством распределения тягот войны. Революцию приветствовали и использовали широкие слои буржуазии, потерявшие веру в систему правления и особенно в царя» (М. Карр)

«Сепаратный характер договора ставил Россию в положение нарушителя международных обязательств. Но выход из войны даже такой ценой был оправдан: подобное решение пришлось бы принять любому ответственному правительству в обстановке развала армии, экономической разрухи и острой внутренней борьбы» (А. В. Игнатьев о Брестском мире)

СР09. Переход от чрезвычайщины к тоталитаризму

Выполните кейс-задание 9 (пример).

I. Из приведённых высказываний историков и современников выберите одно, которое станет темой Вашего сочинения-эссе. Ваша задача – сформулировать собственное отношение к данному утверждению и обосновать его аргументами, представляющимися Вам наиболее существенными. При выборе темы исходите из того, что Вы: ясно понимаете смысл высказывания (не обязательно полностью или даже частично быть согласным с автором, но необходимо понимать, что именно он утверждает; можете выразить свое отношение к высказыванию (аргументировано согласиться с автором либо полностью или частично опровергнуть его высказывание); располагаете конкретными знаниями (факты, статистические данные, примеры) по данной теме; владеете терминами, необходимыми для грамотного изложения своей точки зрения.

«Разгон большевиками Учредительного собрания не только фактически спровоцировал Гражданскую войну в стране, но по сути привел к свертыванию тех демократических преобразований, ради которых революция совершалась» (В. Кириллов)

«Интервенция хотя и осуществлялась без особого воодушевления и была в целом плохо скоординирована, все же усилила сопротивление белых, которые в противном случае могли бы легко потерпеть крах... Другим важным следствием интервенции было то, что она усилила имеющуюся вековую традицию – подозрительность к иностранцам, в частности, к англичанам и американцам» (Т. Кэш)

«Союз Советских Социалистических Республик продемонстрировал способность наций к совместному историческому государственному творчеству. Образование СССР способствовало укреплению коммунистического режима, усилению его военной мощи» («Образование СССР. История и значение»)

II. Изучив тексты документов и используя дополнительные материалы, ответьте на вопросы:

1. Что заставило большевиков отказаться от политики «военного коммунизма» и перейти к нэпу?

2. В чём принципиальные отличия продовольственного налога от продразверстки?

Из доклада И.А. Теодоровича на VIII Всероссийском съезде Советов о развитии сельскохозяйственного производства: *«Тяжелое положение в настоящий момент сельскохозяйственного промысла в России можно иллюстрировать следующими цифрами. Общая посевная площадь в 1919 г. по сравнению с 1917 г. сократилась на 16,6 %. Сокращение посевных площадей отдельных культур за этот же период выражается так: посевная площадь ржи сократилась на 6,7 %, пшеницы – на 19,6 %, овса – на 23,8 %, картофеля – на 13 %, сократился посев льна – на 32 %, конопли – на 27 %, кормовых трав – на 40 %. За этот же период не менее сильное сокращение испытало и животноводство: убыль рабочих лошадей составила 6 %, овец – 21,5 %, свиней – 44 %. Вследствие целого ряда условий, порожденных империалистической и гражданской войной, мы можем констатировать в жизни нашей деревни два чрезвычайных факта: во-первых, наше сельское хозяйство становится на путь возврата к натуральным формам, становится самоснабжающимся и сокращает продукцию избытков сырья и продовольствия и, во-вторых, в деревне наблюдается процесс нивелировки хозяйства, процесс отмирания крайних флангов – беспосевных и безлошадных дворов, с одной стороны, и кулацких – с другой. Между тем запросы города, запросы нашей промышленности, которая должна быть, во что бы то ни стало, возрождена, предъявляют к этой деревне все новые и новые требования. Получается заколдованный круг, из которого во что бы то ни стало должен быть найден выход».*

Из доклада В.А. Антонова-Овсеенко в ЦК РКП(б) о положении дел в Тамбовской губернии и борьбе с повстанческим движением: *«Продовольственные разверстки ложились на губернию с особенной тяжестью: объединенная прифронтовыми частями, сильно пострадавшая в инвентаре и от упадка культурных хозяйств губерния продолжала значиться у наркомпрода в числе высоко-производящих. Лишь с громадным напряжением была выполнена в 1919/1920 г. наполовину непомерно тяжелая разверстка в 27 миллионов пудов. Но нажим на крестьян в Тамбгубернии отнюдь не был более суров, чем в любой из других «хлебных» губерний. Разверстка на 1920/1921 г., хотя и вдвое пониженная против прошлогодней, явилась совершенно непосильной. При громадном недосеве и крайне плохом урожае значительная часть губернии не могла обойтись своим хлебом. По данным экспертных комиссий губпродкома, на душу приходилось хлебов (с вычетом потребности на обсеменение, но без вычета корма скоту) – 4,2 пуда. Среднее потребление в 1909 – 1913 гг. (по данным ЦСУ) было 17,9 пуда и, кроме того, кормовых 7,4 пуда. То есть в Тамбгубернии в прошлом году покрывалась местным урожаем едва ¼ часть потребности. При разверстке предстояло отдать 11 миллионов пудов хлеба и 11 миллионов [пудов] картофеля. При 100 %-м выполнении у крестьян осталось бы на душу 1 п. хлеба и 1,6 п. картофеля. И все же разверстка была выполнена почти в 50 %. Уже к январю половина крестьянства голодала: в Усманском, частью в Липецком, Козловском уездах голод достиг крайних пределов (жевали древесную кору, умирали голодной смертью».*

Декрет ВЦИК «О замене продовольственной и сырьевой разверстки натуральным налогом»: *«1. Для обеспечения правильного и спокойного ведения хозяйства на основе более свободного распоряжения земледельца продуктами своего труда и своими хозяйственными средствами, для укрепления крестьянского хозяйства и поднятия его производительности, а также в целях точного установления падающих на земледельцев государственных обязательств, разверстка, как способ государственных заготовок продовольствия, сырья и фуража, заменяется натуральным налогом. 2. Этот налог должен быть меньше налагавшегося до сих пор путем разверстки обложения. Сумма налога должна быть исчислена так, чтобы покрыть самые необходимые потребности армии, городских рабочих и неземледельческого населения. Общая сумма налога должна быть*

постоянно уменьшается, по мере того как восстановление транспорта и промышленности позволит Советской власти получать продукты сельского хозяйства в обмен на фабрично-заводские и кустарные продукты. 3. Налог взимается в виде процентного или долевого отчисления от произведенных в хозяйстве продуктов, исходя из учета урожая, числа едоков в хозяйстве и наличия скота в нем. 4. Налог должен быть прогрессивным; процент отчисления для хозяйств середняков, маломощных хозяев и для хозяйств городских рабочих должен быть пониженным. Хозяйства беднейших крестьян могут быть освобождены от некоторых, а в исключительных случаях и от всех видов натурального налога. Старательные хозяева-крестьяне, увеличивающие площади засева в своих хозяйствах, а равно увеличивающие производительность хозяйства в целом, получают льготы по выполнению натурального налога. 5. Закон о налоге должен быть составлен таким образом и опубликован в такой срок, чтобы земледельцы еще до начала весенних полевых работ были возможно более точно осведомлены о размерах падающих на них обязательств. 6. Сдача государству причитающихся по налогу продуктов заканчивается в определенные, точно установленные законом сроки. 7. Ответственность за выполнение налога возлагается на каждого отдельного хозяина, и органам Советской власти поручается налагать взыскания на каждого, кто не выполнил налога. Круговая ответственность отменяется. 8. Все запасы продовольствия, сырья и фуража, остающиеся у земледельцев после выполнения ими налога, находятся в полном их распоряжении и могут быть используемы ими для улучшения и укрепления своего хозяйства, для повышения личного потребления и для обмена на продукты фабрично-заводской и кустарной промышленности и сельскохозяйственного производства».

СР10. СССР в 1930-е гг.

Выполните кейс-задание 10 (пример).

Изучив тексты документов и используя дополнительные материалы, ответьте на вопросы:

1. Что явилось причиной хлебозаготовительного кризиса 1927–1928 гг.? Почему государству крайне важно было обеспечить выполнение плана хлебозаготовок при сохранении низких закупочных цен на зерно? Какие методы использовались для разрешения возникшей проблемы? Куда направлялся, изъятый таким образом у крестьянства хлеб?

2. Почему хлебозаготовительный кризис 1927–1928 гг. ускорил коллективизацию сельского хозяйства? Какие политические и хозяйственные задачи решало таким образом советское правительство?

3. Насколько велики были реальные темпы коллективизации в сравнении с плановыми? Каким образом это достигалось? С какими трудностями столкнулись местные власти при осуществлении политики сплошной коллективизации? Как они разрешались? Кто мог являться членом колхоза? Почему государство взяло курс на ликвидацию прослойки зажиточного крестьянства – кулаков?

4. Что принесла коллективизация крестьянству, сельскому хозяйству и стране в целом? Была ли эта политика оправданной?

Из выступлений И. В. Сталина в различных районах Сибири в связи с хлебозаготовительным кризисом (январь 1928 г.): «... в хлебном балансе нашей страны мы имеем в этом году нехватку... более чем в 100 миллионов пудов зерна. В связи с этим правительству и ЦК пришлось нажать на хлебозаготовки во всех областях и краях, чтобы восполнить этот пробел... Дефицит придётся покрыть прежде всего за счёт высокоурожайных областей и краёв, с тем чтобы они не только выполнили, но и перевыполнили план хлебозаготовок. Вы, конечно, знаете, к чему может привести дефицит, если он не будет ликвидирован... Вы говорите, что план хлебозаготовок напряжённый, что он невыполним... Вы говорите, что кулаки не хотят сдавать хлеба, что они ждут повышения цен и предпочитают вести разнузданную спекуляцию. Это верно. Но кулаки ждут не просто

повышения цен, а требуют повышения цен втрое в сравнении с государственными ценами... Беднота и значительная часть середняков уже сдали государству хлеб по государственным ценам. Можно ли допустить, чтобы государство платило втрое дороже за хлеб кулакам, чем бедноте и середнякам?.. Если кулаки ведут разнузданную спекуляцию на хлебных ценах, почему вы не привлекаете их за спекуляцию? Разве вы не знаете, что существует закон против спекуляции – 107-я статья Уголовного кодекса РСФСР, в силу которой виновные в спекуляции привлекаются к судебной ответственности, а товар конфискуется в пользу государства?... Чтобы поставить хлебозаготовки на более или менее удовлетворительную основу, нужны другие меры. Какие именно меры? Я имею в виду развёртывание строительства колхозов и совхозов. Колхозы и совхозы являются, как вам известно, крупными хозяйствами, способными применять тракторы и машины. Они являются более товарными хозяйствами, чем помещичьи и кулацкие... Нужно иметь в виду, что наши города и наша промышленность растут и будут расти с каждым годом. Это необходимо для индустриализации страны. Следовательно, будет расти с каждым годом спрос на хлеб, а значит, будут расти планы хлебозаготовок. Поставить нашу индустрию в зависимость от кулацких капризов мы не можем. Поэтому нужно добиться того, чтобы в течение ближайших трёх-четырёх лет колхозы и совхозы как сдатчики хлеба могли дать государству хотя бы третью часть потребного хлеба. Это оттеснило бы кулаков на задний план и дало бы основу для более или менее правильного снабжения хлебом рабочих и Красной Армии... Но и это не всё. Наша страна не может жить только сегодняшним днём. Мы должны подумать и о завтрашнем дне, о перспективах развития нашего сельского хозяйства, наконец, – о судьбах социализма в нашей стране... Частичной коллективизации сельского хозяйства, о которой я только что говорил, достаточно для того, чтобы более или менее сносно снабжать хлебом рабочий класс и Красную Армию, но её совершенно недостаточно для того: а) чтобы поставить на прочную базу вполне достаточное снабжение всей страны продовольствием с обеспечением необходимых резервов продовольствия в руках государства, б) чтобы добиться победы социалистического строительства в деревне, в земледелии. В настоящее время Советский строй держится на двух разнородных основах: на объединённой социализированной промышленности и на индивидуальном мелкокрестьянском хозяйстве, имеющем в своей основе частную собственность на средства производства. Может ли держаться долго на этих разнородных основах Советский строй? Нет, не может... Стало быть, для упрочения Советского строя и победы социалистического строительства в нашей стране совершенно недостаточно социализации одной лишь промышленности. Для этого необходимо перейти... к социализации всего сельского хозяйства. А что это значит? Это значит, во-первых, что нужно постепенно, но неуклонно объединять индивидуальные крестьянские хозяйства, являющиеся наименее товарными хозяйствами, – в коллективные хозяйства, в колхозы, являющиеся наиболее товарными хозяйствами. Это значит, во-вторых, что нужно покрыть все районы нашей страны... колхозами (и совхозами), способными заменить как сдатчика хлеба государству не только кулаков, но и индивидуальных крестьян. Это значит, в-третьих, ликвидировать все источники, рождающие капиталистов и капитализм... Это значит, в-четвёртых, создать прочную базу для бесперебойного и обильного снабжения всей страны не только хлебом, но и другими видами продовольствия с обеспечением необходимых резервов для государства».

Постановление ЦК ВКП(б) «О темпе коллективизации и мерах помощи государства колхозному строительству» (5 января 1930 г.): «В последние месяцы коллективное движение сделало новый шаг вперёд, охватив не только отдельные группы индивидуальных хозяйств, но и целые районы, округа и даже области и края. В основе движения лежит коллективизация средств производства бедняцких и середняцких крестьянских хозяйств. Все намеченные планами темпы развития коллективного движения превзойдены. Уже весной 1930 г. посевная площадь, обработанная на обобществлённых началах, значительно пре-

высит 30 млн га, т. е. пятилетний план коллективизации, в силу которого к концу пятилетия предполагалось охватить коллективами 22 – 24 млн га, будет значительно перевыполнен уже в настоящем году. Таким образом, мы имеем материальную базу для замены крупного кулацкого производства крупным производством колхозов... не говоря уже о совхозах, рост которых значительно обгоняет все плановые предположения. Это обстоятельство, имеющее решающее значение для всего народного хозяйства СССР, дало партии полное основание перейти... от политики ограничения эксплуататорских тенденций кулачества к политике ликвидации кулачества как класса. На основании всего этого можно с несомненностью установить, что в пределах пятилетия вместо коллективизации 20 % посевной площади, намеченной пятилетним планом, мы сможем решить задачу коллективизации огромного большинства крестьянских хозяйств, причём коллективизация таких важнейших зерновых районов, как Нижняя Волга, Средняя Волга и Северный Кавказ, может быть в основном закончена осенью 1930 г... коллективизация же других зерновых районов может быть в основном закончена осенью 1931 г.»

Постановление ЦК ВКП(б) «О борьбе с искривлениями партлинии в колхозном движении» (14 марта 1930 г.): «Полученные в Центральном Комитете партии сведения о ходе колхозного движения показывают, что наряду с действительными и серьёзнейшими успехами коллективизации наблюдаются факты искривления партийной линии в различных районах СССР. Прежде всего, нарушается принцип добровольности в колхозном строительстве. В ряде районов добровольность заменяется принуждением к вступлению в колхозы под угрозой раскулачивания, под угрозой лишения избирательных прав и т.п. В результате в число «раскулаченных» попадает иногда часть середняков и даже бедняков, причём в некоторых районах процент «раскулаченных» достигает до 15, а процент лишённых избирательных прав – до 15–20. Наблюдаются факты исключительно грубого, безобразного, преступного обращения с населением со стороны некоторых низовых работников... (мародёрство, делёжка имущества, арест середняков и даже бедняков и т.п.). При этом в ряде районов подготовительная работа по коллективизации и терпеливое разъяснение основ партийной политики... подменяются бюрократическим, чиновничьим декретированием сверху раздутых цифровых данных и искусственным вздуванием процента коллективизации (в некоторых районах коллективизация за несколько дней достигает с 10 до 90 %). Таким образом, нарушается известное указание Ленина о том, что колхозы могут быть жизненными и прочными лишь в том случае, если они возникают на основе добровольности... Нарушается Устав сельскохозяйственной артели... где прямо сказано, что батраки, бедняки и середняки такого-то села «добровольно объединяются в сельскохозяйственную артель». Наряду с этими искривлениями наблюдаются в некоторых местах недопустимые и вредные для дела факты принудительного обобществления жилых построек, мелкого скота, птицы, нетоварного молочного скота и в связи с этим – попытки к головоотяпскому перескакиванию с артельной формы колхозов, являющейся основным звеном колхозного движения, к коммуне. Забывают, что основной проблемой сельского хозяйства является у нас не «птичья» или «огуречная», а проблема зерновая... В результате этих головоотяпских искривлений мы имеем в ряде районов дискредитирование колхозного движения и отлив крестьянства из наскоро испечённых и поэтому совершенно неустойчивых коммун и артелей».

СР11. Великая Отечественная война (1941–1945 гг.)

Выполните кейс-задание 11 (пример).

Изучив рекомендованную и дополнительную литературу, заполните таблицу:

Советская дипломатия в годы войны

| Союзническая конференция | Дата и место проведения | Рассматриваемые вопросы и достигнутые соглашения | Геополитические последствия |
|--------------------------|-------------------------|--|-----------------------------|
| Тегеранская | | | |

| | | | |
|------------|--|--|--|
| Крымская | | | |
| Берлинская | | | |

СР12. СССР в послевоенном мире (1945–1964 гг.)

Выполните кейс-задание 12 (пример).

Изучив тексты документов и используя дополнительные материалы, ответьте на вопросы:

1. Сопоставьте данные о материальном ущербе и людских потерях СССР с данными о материальном ущербе и людских потерях любой другой страны-участницы второй мировой войны.

2. Проанализируйте трудовой вклад советского народа в восстановление народного хозяйства, подтвердив свои утверждения конкретными цифрами и фактами.

Из сообщения Чрезвычайной Государственной Комиссии о материальном ущербе, причиненном немецко-фашистскими захватчиками государственным предприятиям и учреждениям, колхозам, общественным организациям и гражданам СССР: *«Чрезвычайная Государственная Комиссия по установлению и расследованию злодеяний немецко-фашистских захватчиков была создана в ноябре 1942 г. В задачу комиссии входило расследование действий захватчиков на оккупированной советской территории, установление личностей преступников, определение материального ущерба, причиненного советским гражданам, колхозам, общественным организациям и государству. ... На территории Советского Союза, подвергавшейся оккупации, проживало до войны 88 миллионов человек, валовой выпуск промышленной продукции составлял 46 миллиардов рублей (в неизменных государственных ценах 1926/27 г.), было 109 миллионов голов скота, в том числе 31 миллион голов крупного рогатого скота и 12 миллионов лошадей, 71 миллион гектаров посевов сельскохозяйственных культур, 122 тысячи километров железнодорожной колеи. Немецко-фашистские захватчики полностью или частично разрушили и сожгли 1710 городов и более 70 тысяч сел и деревень, сожгли и разрушили свыше 6 миллионов зданий, и лишили крова около 25 миллионов человек. Среди разрушенных и наиболее пострадавших городов – крупнейшие промышленные и культурные центры: Сталинград, Севастополь, Ленинград, Киев, Минск, Одесса, Смоленск, Новгород, Псков, Орел, Харьков, Воронеж, Ростов-на-Дону и многие другие. Немецко-фашистские захватчики разрушили 31 850 промышленных предприятий, на которых было занято около 4 миллионов рабочих; уничтожили или вывезли 239 тысяч электромоторов, 175 тысяч металлорежущих станков. Разрушили 65 тысяч километров железнодорожной колеи, 4100 железнодорожных станций, 36 тысяч почтотелеграфных учреждений, телефонных станций и других предприятий связи. Уничтожили или разгромили 40 тысяч больниц и других лечебных учреждений, 84 тысячи школ, техникумов, высших учебных заведений, научно-исследовательских институтов, 43 тысячи библиотек общественного пользования. Разорили и разграбили 98 тысяч колхозов, 1876 совхозов и 2890 машинно-тракторных станций; зарезали, отобрали или угнали в Германию 7 миллионов лошадей, 17 миллионов голов крупного рогатого скота, 20 миллионов голов свиней, 27 миллионов овец и коз, 110 миллионов голов домашней птицы. Преступные действия немецких военных и гражданских властей неопровержимо доказаны и описаны в тех миллионах актов об ущербе, причиненном немецко-фашистскими захватчиками гражданам, колхозам, общественным организациям и учреждениям, которые к настоящему времени уже поступили в Чрезвычайную Государственную Комиссию. На основании этих актов Чрезвычайная Государственная Комиссия определила ущерб, причиненный народному хозяйству СССР и отдельным сельским и городским жителям, в сумме 679 миллиардов рублей в государственных ценах 1941 года. В сумму ущерба не включены такие потери, как снижение народного дохода от прекращения или сокращения работы государственных предприятий, колхозов и граждан, стоимость конфискованного германскими оккупационными войсками продовольствия и снабжения, военные расходы СССР, а также потери от замедления темпов*

общего хозяйственного развития страны в результате действия врага на протяжении 1941 – 1945 годов».

Людские потери на советско-германском фронте в 1941 – 1945 гг.:

«Цена победы

Безвозвратные потери личного состава вооруженных сил, в том числе пограничных и внутренних войск НКВД, в 1941 – 1945 гг. составили 11 440 100 человек. Из них: – убито и умерло от ран на этапах и в эвакуации, и в госпиталях – 6 329 600; – пропало без вести, попало в плен – 4 559 000; – небоевые потери (погибло в результате происшествий, несчастных случаев, умерло от болезней и др.) – 555 500. Людские потери Советского Союза во время Великой Отечественной войны, высчитанные методом демографического баланса, были оценены в 27 млн. человек, в том числе потери военнослужащих Вооруженных сил – 8700 тыс. человек. При проведении мобилизации на освобожденной от оккупации территории СССР в Красную Армию вторично было призвано 939 700 военнослужащих, находившихся в плену и на оккупированной территории, а 1836 тыс. человек вернулись из плена после окончания войны. Количество советских военнопленных определяется в пределах 5 200 000 – 5 750 000 человек, причем основная их (3,9 млн. чел.) масса приходилась на первый период войны (июнь 1941 – ноябрь 1942 гг.). Цена поражения Общине людские потери вооруженных сил Германии во второй мировой войне равны 13 448 000 человек, или 75,1 % от числа мобилизованных и 46 % от всего мужского населения Германии на 1939 г., включая Австрию. Из них: – демобилизовано из вооруженных сил для использования в военной экономике – 2 000 000; – демобилизовано из вооруженных сил по ранению и болезни на длительный срок и инвалидов – 2 310 000; – раненные и больные, находившиеся в госпиталях на конец войны – 700 000; – погибло в боях, умерло в госпиталях – 3 810 000; – попало в плен – 3 357 000. Безвозвратные людские потери фашистской Германии на советско-германском фронте составили 6 923 700 человек (включая ее союзников)»

СР13. Советское государство и общество в середине 1960-х – середине 1980-х гг.

Выполните кейс-задание 13 (пример).

Из приведённых высказываний историков и современников выберите одно, которое станет темой Вашего сочинения-эссе. Ваша задача – сформулировать собственное отношение к данному утверждению и обосновать его аргументами, представляющимися Вам наиболее существенными. При выборе темы исходите из того, что Вы: ясно понимаете смысл высказывания (не обязательно полностью или даже частично быть согласным с автором, но необходимо понимать, что именно он утверждает; можете выразить свое отношение к высказыванию (аргументировано согласиться с автором либо полностью или частично опровергнуть его высказывание); располагаете конкретными знаниями (факты, статистические данные, примеры) по данной теме; владеете терминами, необходимыми для грамотного изложения своей точки зрения.

«Хрущев, как и Сталин, был убежден, что именно государство, централизм, спущенный сверху план, приказ, указание – это и есть ... главный стимул развития страны. И хотя формально решения принимались коллегиально, фактически важнейшие решения принимались им единолично» (Ф. М. Бурлацкий).

«При новом руководителе партии и государства Никите Сергеевиче Хрущеве страна стала вновь возрождаться. Именно тогда на деле начали осуществляться основы социализма: свобода, справедливость, солидарность. Однако после XXII съезда партии все еще много численные явные и тайные сталинисты объединились в заговоре против Хрущева и сняли его со всех постов» (З. Л. Серебрякова).

«На рубеже 1970-1980-х гг. внешнеполитическое положение СССР резко ухудшилось, причем сразу по нескольким векторам... Вся «перестройка» развивалась на фоне уже понесенного внешнеполитического и дипломатического поражения, и этот провал

во внешней политике чем дальше, тем большую тень отбрасывал и на внутривнутриполитическую сферу» (М. Ю. Мухин).

«К моменту достижения военно-стратегического паритета с США, пика своего ракетноядерного могущества, Советский Союз в духовной своей основе начинал испытывать все большую внутреннюю неуверенность... Брежнев оказался «вождем» государства, военная мощь которого совсем не гармонировала с реальными духовными основами власти, не соответствовала им» (Д.А. Волкогонов).

Тестовые задания к зачету Зач01

Из базы тестовых заданий выборка осуществляется репрезентативно по следующим разделам и темам:

II. Древнерусское государство:

1. Государство и право Киевской Руси:

а) внутривнутриполитическое развитие древнерусского государства;

б) социально-экономический строй Киевской Руси;

2. Русские земли в условиях феодальной раздробленности:

а) общая характеристика;

б) Новгородская республика;

в) Северо-Восточная Русь;

г) Галицко-Волынское княжество;

д) установление ордынского ига над русскими землями.

III. Образование и развитие Московского государства:

1. Образование Московского государства (XIV – первая треть XVI вв.):

а) Московское государство в XIV - середине XVI вв.;

б) Московское государство в середине XV – первой трети XVI вв.

2. Московское государство в середине – второй половине XVI вв.;

а) правление Ивана IV Грозного;

б) Московское государство в конце XVI в.

3. «Смута» в конце XVI – начале XVII вв.:

а) Предпосылки и начало «смутного» времени конца XVI в.;

б) основные события «Смуты» в начале XVII в.

4. Россия в XVII в.:

а) социальные протесты XVII в.;

б) Россия в правление первых Романовых.

IV. Российская империя в XVIII – первой половине XIX вв.:

1. Российское государство в XVIII в.:

а) Россия при Петре I;

б) Россия в эпоху «дворцовых переворотов»;

в) Россия во второй половине XVIII в.

2. Российская империя в первой половине XIX в.:

а) общественное движение в России в первой половине XIX в.;

б) Россия в период правления Александра I;

в) Российская империя в царствование Николая I.

V. Российская империя во второй половине XIX – начале XX вв.:

1. Реформы Александра II:

а) отмена крепостного права;

б) Реформы местного самоуправления;

в) военная реформа.

2. Внутренняя политика 1880-х – 1890-х гг.:

а) «Диктатура сердца»;

б) реформы Александра III.

3. Общественные движения второй половины XIX в.

4. Внешняя политика Российской империи второй половины XIX – начала XX в.
 5. Российская империя конца XIX – начала XX в.:
 - а) экономика Российской империи конца XIX – начала XX в.;
 - б) революция 1905–1907 гг.;
 - в) политические партии конца XIX – начала XX в.;
 - г) внутренняя политика конца XIX – начала XX в.
 6. Культура российской империи второй половины XIX – начала XX в.
 7. Основные события истории Российской империи второй половины XIX – начала XX вв.
- VI. Россия в условиях войн и революций (1914–1922 гг.):
1. Россия в условиях Первой мировой войны 1914–1918 гг.:
 - а) причины войны, восточный фронт 1914–1917 гг.;
 - б) русский тыл в 1914–1916 гг.

Примерные тестовые задания к зачёту Зач01

5. Основателем Древнерусского государства, объединившим в конце IX века славянские племена вдоль течения Днепра, считается:
 - : Рюрик
 - : Аскольд
 - +: Олег
 - : Ярослав Мудрый
6. В XIV в. борьба за политическое верховенство в Северо-Восточной Руси разгорелась между...
 - : Киевским и Владимирским княжеством
 - +: Московским и Тверским княжеством
 - : Великим княжеством литовским и Золотой Ордой
 - : Новгородской землей и Ливонским орденом
7. Опричная политика Ивана Грозного не сопровождалась...
 - : массовым террором
 - : разделением страны на две части – опричнину и земщину
 - +: экономическим подъёмом страны
 - : укреплением режима личной власти царя
8. К причинам Смутного времени рубежа XVI–XVII вв. не относится...
 - : хозяйственный кризис 1570 – 1580-х гг.
 - : меры правительства по закреплению крестьянства
 - +: учреждение в России патриаршества
 - : пресечение династии Рюриковичей
9. Учреждённая царским манифестом 17 октября 1905 г. Государственная дума являлась органом...
 - : законосовещательным
 - +: законодательным
 - : исполнительным
 - : местного самоуправления

Задания к зачёту Зач01

10. Древнерусское государство называют раннефеодальной монархией. Назовите не менее трёх признаков, подтверждающих этот факт.
(Признаки раннефеодального государства: *родовое владение государственной территорией на основании принципа семейного старшинства; наследование главного киевского престола старшим в роду Рюриковичей; управление великим князем внутренними*

территориями государства при помощи членов княжеского рода; ограничение власти князя дружиной и городским вечем; господство обычного права и др.)

11. Почему князь Владимир Святославич утвердил на Руси христианскую религию?

(Владимир Святославович столкнулся с проблемой неподчинения племенных союзов, входящих в состав Древнерусского государства, власти киевского князя, и понял невозможность её решения на основе примитивной системы языческого культа со множеством богов. Используя систему христианских догматов и единую церковную организацию, Владимир укрепил авторитет княжеской власти и единство государства. Христианство способствовало дипломатическим и торговым связям с европейскими государствами и Византией).

12. Кого в Древней Руси называли закупом?

(Закупом называли заёмщика, обязанного отработать проценты по ссуде – купе – личным трудом в хозяйстве кредитора)

13. Почему русские земли не сумели в 1237-1241 гг. отразить нашествие войск монгольского хана Батыея?

(Во-первых, в силу их политической раздробленности, помешавшей организации совместной обороны против захватчиков; во-вторых, в силу несопоставимости демографических ресурсов Руси и Монгольской империи эпохи Угедея (численного превосходства Орды); в-третьих, в силу наличия у монголов первоклассной китайской осадной техники)

14. Перечислите положительные и отрицательные последствия Ордынского ига (по 3 позиции)

(К отрицательным последствиям могут быть отнесены: сокращение числа городов; сокращение численности населения; выплата дани («дань неминучая»); упадок ремесла и торговли; набеги и др. Положительные последствия: первая перепись населения; укрепление православной церкви, остававшейся единой в условиях раздробленности; развитие торговых и культурных связей Руси с народами востока; ордынцы выступали в качестве союзников русских и литовских князей; ордынская угроза ускорила начало процесса политического объединения русских земель и др.)

15. Какие последствия для политического строя русских земель имело монголо-татарское иго?

(Ордынное иго уничтожило вечевые структуры древнерусских городов и усилило через посредство ханских ярлыков и ордынских карательных отрядов власть русских князей, тем самым создав предпосылки для самодержавия эпохи Московского государства)

16. Перечислите основные причины возвышения Москвы в процессе складывания единого русского государства.

(Выгодное географическое положение (леса, водоёмы, плодородные земли, благоприятный климат); московские князья являлись прямыми потомками Александра Невского, в роду которого ордынские ханы распределяли великокняжеский ярлык (личные качества и дальновидная политика); они, в отличие от своих конкурентов – тверских князей, сумели завоевать симпатии Золотой Орды и русской церкви, резиденция главы которой была перенесена в Москву (Москва становится религиозным центром Руси); Москва стала во главе общерусского сопротивления ордынскому игу, одержав победу в Куликовской битве)

17. Единое Российское государство, образовавшееся на рубеже XV – XVI веков, нельзя назвать централизованным по причине...

(В это время Россия ещё не располагала необходимыми центральными и местными административно-бюрократическими структурами, позволявшими выстроить власт-

ную вертикаль, и сохраняло пережитки удельной системы в виде полунезависимых княжеств братьев великого князя московского)

18. В конце XVI века русское правительство отменило правило Юрьева дня. Какова была причина для этого шага?

(Право перехода крестьян в Юрьев день было отменено с целью поддержки разорённого Ливонской войной мелкопоместного дворянства, составлявшего основу вооружённых сил государства. В условиях экономического кризиса 1570–1580-х гг., бегства крестьянского населения на окраины и обострившейся борьбы феодалов за крестьянские рабочие руки, поместья дворянство теряло рабочую силу, проигрывая в конкурентной борьбе боярскому и монастырскому вотчинному землевладению. Отмена права крестьянского выхода с земли феодала приостановила процесс разорения мелких помещиков и развала армии)

19. Когда в России окончательно сложилась система крепостного права?

(Система крепостного права в России сложилась с принятием Соборного уложения 1649 г., установившего бессрочный государственный сыск беглых частновладельческих крестьян, закрепив их за помещиками как собственность («крещённая собственность своих господ»), и прикрепившего членов посадской общины к городскому посаду с ограничением свободы передвижения)

20. Объясните значение термина «местничество».

(Местничество – система распределения должностей в зависимости от знатности рода, существовавшая в Русском государстве. Была отменена в 1682 г. при царе Фёдоре Алексеевиче Романове)

21. Объясните значение термина «кормление».

(Кормление – система содержания должностных лиц (наместников, волостелей) за счёт местного населения на Руси до середины XVI века. В соответствии с нормами Русской Правды, сборщики виры, строители городов и другие категории служилых людей получали с населения натуральное довольствие. В XII–XIV веках кормление представляло собой вид пожалования великих и удельных князей своим доверенным лицам. Князь посылал в города и волости бояр в качестве наместников и волостелей, других служилых людей – тиунами. Население было обязано содержать их («кормить») в течение всего периода службы. Наибольшего развития система кормлений достигла в XIV–XV веках. С XV века московские великие князья регламентировали доходы «кормленными» и уставными грамотами. В 1555 году был издан указ об отмене кормлений)

22. Приведите примеры, свидетельствующие о формировании в России периода первых Романовых абсолютной монархии.

(Прекращение созыва земских соборов, означавшее отказ царского правительства от практики учёта мнения сословий в политических делах; увеличение размеров и расширение структуры приказного аппарата, что являлось признаком усиления контроля государства над общественными процессами; возникновение в его недрах контрольно-надзорных органов – Приказа тайных дел и Счётного приказа; ликвидация местничества, ограничивавшего свободу монарха в кадровых решениях; появление именных единоличных царских указов; ослабление правительственной роли Боярской думы в пользу неформальных совещательных органов – ближней думы, государевой комнаты; ослабление экономических и политических позиций церкви при Алексее Михайловиче; концентрация местной власти в руках назначаемых правительством городских воевод)

23. Почему при Петре I широкое распространение получил крепостной труд в промышленности?

(В связи с господством в стране крепостничества, рынок свободных рабочих рук не покрывал потребности созданной Петром крупной мануфактурной промышленности в

квалифицированных кадровых рабочих. Особенно остро данная ситуация проявлялась на малозаселённом горнозаводском Урале. Выход был найден в предоставлении всем владельцам мануфактур права покупки крепостных крестьян)

24. Раскройте значение термина «бироновщина».

(Это период правления императрицы Анны Ивановны, который был отмечен сильными позициями в правительственных органах иностранных служащих и жёстким давлением проявлений недовольства со стороны русского дворянства и крестьянства. Олицетворением этого периода стал фаворит императрицы Эрнст Бирон)

25. Почему правление Екатерины II называют золотым веком российского дворянства?

(В период её правления фактически начал действовать изданный Петром III Манифест о вольности дворянства и была издана Жалованная грамота дворянству, укрепившая привилегированный статус этого сословия)

26. Какую цель преследовало правительство Александра I при создании военных поселений?

(Оно преследовало цель сокращения бюджетных расходов на содержание армии, в основе которого лежала идея привлечения солдат к производству сельскохозяйственной продукции. Эта мера представлялась своевременной в условиях роста численности армии, страшной инфляции бумажных денег и бюджетного дефицита в период непрерывных военных кампаний 1804 – 1814 гг.)

27. Почему Александр II вошёл в историю как царь-Освободитель?

(В результате реформы крестьяне были освобождены от крепостной зависимости. В результате освободил славянские народы на Балканах от турецкого ига в результате русско-турецкой войны 1877–78 гг.)

28. В чём заключался крестьянский вопрос в России к началу XX века?

(Крестьянский вопрос включал в себя проблему крестьянского малоземелья в результате аграрного перенаселения в Европейской России. Попытка его решения была предпринята в ходе столыпинской аграрной реформы)

29. Почему после издания Николаем II манифеста от 17 октября 1905 г. российскую монархию уже нельзя было назвать абсолютной?

(Манифест провозглашал учреждение Государственной Думы, без одобрения которой принятие новых законов отныне стало невозможным. Таким образом, монарх лишился исключительного права в этой сфере государственного управления)

30. Укажите признаки политического кризиса в Российской империи в годы первой мировой войны (1915-1917).

(Во-первых, противостояние правительства и Прогрессивного блока Государственной думы; во-вторых, частые кадровые перестановки в правительстве («министерская чехарда») на фоне неудач на фронте и нарастания недовольства властью в думских кругах; в-третьих, падение авторитета императора в военных и придворных кругах, в том числе и из-за связи царской семьи с Г.Е. Распутиным)

Тестовые задания к экзамену Экз01

Из базы тестовых заданий выборка осуществляется репрезентативно по следующим разделам и темам:

VI. Россия в условиях войн и революций (1914–1922 гг.):

2. Революция 1917 г. в России:

а) Февральская революция. Политическая ситуация в России в марте–июне 1917 г.

б) политическая ситуация в России в июле–октябре 1917 г. Октябрьская революция.

3. Россия в условиях Гражданской войны 1917–1922 гг.:

- а) военно-политическое противостояние «красных» и «белых»: причины и результаты;
- б) создание советской политической системы. Конституция РСФСР 1918 г.;
- в) основные черты и особенности политики «военного коммунизма».

VII. СССР в 1920-е – 1953 гг.:

1. Советское государство в 1920-е гг.

- а) политическое развитие в 1920-е гг.;
- б) социально-экономическое и культурное развитие советского государства в 1920-е гг.

2. СССР в 1930-е гг.:

- а) экономическое развитие СССР в 1930-е гг.;
- б) политическое развитие СССР в 1930-е гг.;
- в) советская культура 1930-х гг.

3. СССР в годы Великой Отечественной войны:

- а) Великая Отечественная войны;
- б) советский тыл в годы Великой Отечественной войны.

4. СССР в послевоенные годы (1946–1953 гг.)

VIII. СССР в 1953–1991 гг. Становление новой российской государственности (1992–1999):

1. СССР 1953–1964 гг.:

- а) борьба за власть после смерти И.В. Сталина. Приход к власти Н.С. Хрущёва;
- б) внутренняя политика Н.С. Хрущёва;
- в) внешняя политика Н.С. Хрущёва;
- г) внешняя политика СССР в период правления Л.И. Брежнева.

2. СССР 1982–1991 гг.:

- а) кризис политической системы СССР. «Перестройка»;
- б) культура эпохи «перестройки»;

3. Становление современной российской государственности:

- а) развал СССР и формирование новой российской государственности;
- б) экономические реформы по переходу к рыночной экономике;
- в) политические преобразования: становление многопартийной системы.

Примерные тестовые задания к экзамену Экз01

1. К причинам Февральской революции 1917 г. не относится...

- : хозяйственный кризис в стране
- : падение уровня жизни населения
- : усталость общества от войны
- + : отмена Николаем II дворянских привилегий

2. В основу построения союзного советского государства был положен...

- + : план федеративного устройства В. И. Ленина
- : план автономных образований внутри РСФСР И. В. Сталина
- : проект государственного устройства России декабристов
- : принцип унитарного государства

3. Под коллективизацией понимают...

- + : процесс насильственного объединения в конце 1920-х – начале 1930-х гг. мелких крестьянских хозяйств в колхозы
- : политику воспитания у советских граждан привычки к коллективному труду
- : добровольное кооперирование крестьянства в годы нэпа
- : массовое строительство в 1930-е гг. крестьянских общежитий

4. Период деятельности на посту генерального секретаря ЦК КПСС Л. И. Брежнева принято называть...

- : периодом «оттепели»;

- : периодом стабильности;
- +: периодом застоя;
- : коммунистической эрой.

Задания к экзамену Экз01

5. Почему большевики сумели одержать победу в гражданской войне?
(Главным образом потому, что на их стороне оказалось большинство крестьянского населения России, составлявшего 80 % членов общества)
6. Почему распалась правительственная коалиция большевиков и левых эсеров?
(Потому что левые эсеры отказались поддержать условия Брестского мира с Германией (март 1918 г.). Чтобы спровоцировать возобновление военных действий, ими был убит немецкий посол Мирбах, а затем начался «левоэсеровский мятеж»)
7. Объясните термин «продовольственная диктатура».
(Это экономическая политика большевиков в отношении крестьянства в годы военного коммунизма, направленная на принудительное изъятие у сельских товаропроизводителей продуктовых излишков в пользу армии и трудящихся промышленных центров)
8. Почему большевики в 1921 г. отказались от политики военного коммунизма?
(Потому что одним из её результатов стал массовый социальный протест, затронувший, в том числе, вооружённые силы, что создавало угрозу утраты большевиками политической власти)
9. Каковы были цели новой экономической политики (НЭП)?
(Ликвидация экономических последствий гражданской войны, преодоление социальной напряжённости и политического раскола в правящей партии)
10. Какова была основная экономическая цель политики сплошной коллективизации сельского хозяйства 1929-1933 гг.?
(Получение дешёвых продовольственных ресурсов для реализации политики форсированной индустриализации)
11. Какие экономические задачи решало советское правительство в ходе политики раскулачивания крестьянства?
(Во-первых, формирование материальной базы колхозного производства; во-вторых, формирование контингента дешёвой рабочей силы для нужд индустриального развития)
12. Разъясните экономический смысл понятия «индустриализация».
(Это процесс структурной перестройки национальной экономики, сопровождающийся опережающим развитием тяжёлой промышленности относительно прочих отраслей материального производства и общим увеличением доли промышленного производства в валовом национальном продукте)
13. Почему советское руководство в 1939 г. решилось на подписание Пакта Молотова-Риббентропа?
(Потому что в условиях фактического отказа Англии и Франции от антигитлеровского военного союза с СССР, отсутствия союзников в Восточной Европе и незавершённости процесса модернизации советских вооружённых сил нашей стране было крайне необходимо отсрочить нападение Германии и укрепить обороноспособность)
14. Почему период от Сталинградской до Курской битвы называется периодом коренного перелома в Великой Отечественной войне?
(Потому что именно в этот период стратегическая наступательная инициатива перешла от германской к Красной армии)

15. Почему Великобритания и США в конце Второй мировой войны решились на открытие второго фронта в Европе?

(Потому что до момента, когда определился победитель в советско-германском противоборстве, эти страны добивались максимального взаимного ослабления Германии и СССР и одновременно сбережения собственных сил, чтобы безраздельно править в послевоенном мире. Когда же СССР бесповоротно взял верх над Германией и вступил на территорию Европы, англо-американские союзники испугались реальной перспективы освобождения советскими войсками всей европейской территории с последующим её подчинением политическому влиянию СССР. Стремясь не допустить такого усиления СССР, они открыли второй фронт против Гитлера в Северной Франции)

16. В чём заключается историческое значение XX съезда КПСС 1956 г.?

(В отказе советского руководства от сталинских приёмов управления обществом, сопровождавшихся массовым грубым нарушением конституционных прав и свобод граждан)

17. С какой целью Н.С. Хрущёв реализовывал программу расширения посевов кукурузы?

(С целью развития животноводства и роста производства мяса, молока и масла в стране, так как кукуруза обладает большим объёмом зелёной массы – кормовой базы для скота)

18. Объясните понятие «Организация Варшавского договора» (ОВД).

(Это военно-политический блок стран Восточной Европы во главе с СССР, образованный в 1955 г. для противодействия в «холодной войне» блоку НАТО)

19. Объясните понятие «Совет экономической взаимопомощи» (СЭВ).

(Это экономический союз стран Восточной Европы во главе с СССР, предполагавший специализацию производства и хозяйственную кооперацию его участников в рамках системы планового хозяйства)

20. В чём выражались застойные явления в экономике СССР в конце периода руководства страной Л. И. Брежнева?

(Застойные явления выражались, во-первых, в снижении темпов роста производства и производительности труда, а во-вторых, нарастании объёмов незавершённого строительства)

21. В чём заключалась политика «шоковой терапии» правительства Ельцина-Гайдара?

(«Шоковая терапия» заключалась в отказе от государственного ценового регулирования (либерализации цен))

ИД-6 (УК-5) Владеет навыками применения исторических знаний в политической, общественной и профессиональной деятельности

| Результаты обучения | Контрольные мероприятия |
|--|-------------------------|
| владеет навыками анализа современных общественных событий | ПР23; СР15 |
| владеет знаниями об исторических фактах, событиях, явлениях, личностях, выделять основные факторы современного общественного развития, определяющие картину общества в будущем | ПР22; СР14 |
| владеет знаниями о политических традициях российского общества в ходе личного участия в современной политической жизни России | СР15 |

Задания к опросу ПР22. СССР в 1980-е – начале 1990-х годов

6. Попытки выхода из кризиса в начале 1980-х годов.
7. Апрельский пленум ЦК КПСС 1985 г. Перестройка.
8. Углубление кризиса, борьба за власть и распад СССР. Создание СНГ.

9. Внешняя политика СССР второй половины 1980-х гг. «Новое политическое мышление».

10. Геополитические последствия распада СССР и социалистического лагеря.

Задания к опросу ПР23. Развитие российской государственности на рубеже веков

7. Конституция 1993 г. Конституционный референдум 2020 г. Основы конституционного строя РФ.

8. Структура государственной власти в РФ и её эволюция в 1990–2020-е годы.

9. Разграничение властных полномочий федерального центра и регионов.

10. Экономика РФ в 1990–2020-е годы.

11. Демография РФ в 1990–2020-е годы.

12. Культура России в начале XXI в.

Примерные вопросы теста ПР22

6. После смерти К.У. Черненко М. С. Горбачев стал: а) президентом СССР; б) первым секретарем ЦК КПСС; в) председателем Совета министров; г) генеральным секретарем ЦК КПСС.

7. «Перестройкой» предполагалось осуществить несколько социально-ориентированных программ, к которым не относилась: а) продовольственная программа; б) жилищная программа; в) социальная программа «Забота о Человеке»; г) программа «500 дней».

8. Путч, во главе которого стоял ГКЧП, произошел: а) в сентябре – ноябре 1989 г.; б) 19–21 августа 1991 г.; в – в апреле 1985 г.; г – 5 мая – 9 июня 1991 г.

9. «Беловежское соглашение» 8 декабря 1991 г. подписали руководители: а) Украины, Белоруссии, России; б) России, Грузии, Казахстана; в) Белоруссии, России, Грузии; г) России, Литвы, Казахстана.

10. Авторы программы «500 дней»: а) В. Павлов, Г. Янаев; б) И. Ползунков, А. Руцкой; в) Б. Ельцин, Р. Хасбулатов; г) Г. Явлинский, С. Шаталин.

Примерные вопросы теста ПР23

6. В 2014 субъектами РФ стали Крым и: а) Чечня; б) Тыва; в) Коми; г) Севастополь.

7. Укажите одно из изменений в социальной структуре общества в России в 1990-е годы: а) появление слоя собственников крупного капитала; б) сокращение численности бюрократии; в) появление многочисленного среднего класса; г) значительное увеличение числа промышленных рабочих.

8. Экономическая политика «шоковой терапии» осуществлялась под руководством: а) Н. И. Рыжкова; б) М. С. Горбачёва; в) Е. Т. Гайдара; г) Е. М. Примакова.

9. В 1990-е годы в Москве заново построен... а) Успенский собор; б) храм Христа Спасителя; в) Новодевичий монастырь; г) храм Василия Блаженного.

10. Полученные гражданами СССР в начале 1990-х годов ваучеры – это... а) облигации государственного займа; б) акции владельцев предприятий; в) приватизационные чеки; г) кредитные карточки.

СР14. СССР в годы «перестройки» (1985–1991 гг.)

Выполните кейс-задание 14 (пример).

Из приведённых высказываний историков и современников выберите одно, которое станет темой Вашего сочинения-эссе. Ваша задача – сформулировать собственное отношение к данному утверждению и обосновать его аргументами, представляющимися Вам наиболее существенными. При выборе темы исходите из того, что Вы: ясно понимаете смысл высказывания (не обязательно полностью или даже частично быть согласным с автором, но необходимо понимать, что именно он утверждает; можете выразить свое отношение к высказыванию (аргументировано согласиться с автором либо полностью или частично опровергнуть его высказывание); располагаете конкретными знаниями (факты,

статистические данные, примеры) по данной теме; владеете терминами, необходимыми для грамотного изложения своей точки зрения.

«Лидером “перестройки” скорее можно считать Л. И. Брежнева, который сделал собственно для развала Советского Союза гораздо больше М. С. Горбачева» (Г. Г. Почепцов).

«Начавшаяся в апреле 1985 г. перестройка в СССР была обусловлена объективным ходом социально-экономического и политического развития страны...Апогей социально-экономического и политического кризиса, и смена руководства КПСС совпали по времени, что и делало возможным переход к политике реформ» (М. Ф. Польшин).

«От Горбачева останется то, что он ликвидировал коммунизм, частично против воли, но де-факто он его ликвидировал. Без насилия. Без кровопролития. Кроме этого, из того, что действительно осталось, больше ничего не приходит мне в голову» (Гельмут Коль).

СР15. Россия и мир в конце XX – начале XXI в.

Выполните кейс-задание 15 (пример).

Из приведённых высказываний историков и современников выберите одно, которое станет темой Вашего сочинения-эссе. Ваша задача – сформулировать собственное отношение к данному утверждению и обосновать его аргументами, представляющимися Вам наиболее существенными. При выборе темы исходите из того, что Вы: ясно понимаете смысл высказывания (не обязательно полностью или даже частично быть согласным с автором, но необходимо понимать, что именно он утверждает; можете выразить свое отношение к высказыванию (аргументировано согласиться с автором либо полностью или частично опровергнуть его высказывание); располагаете конкретными знаниями (факты, статистические данные, примеры) по данной теме; владеете терминами, необходимыми для грамотного изложения своей точки зрения.

«Все предпосылки для реформирования Союза в 1991 г. были уже созданы. В чем же все-таки причина распада? Моя точка зрения в следующем. Первопричина всего происходящего – в политике Ельцина и его команды, пришедших к власти в Российской Федерации летом 1990 г. и взявших линию на подрыв Союза ССР, положивших начало парадом суверенитетов» (М. С. Горбачев).

«Весь первый срок президентства был напряженным. Каждый день готовил новые испытания... Иначе, наверное, не могло быть. Ему пришлось руководить страной, которая оказалась на переломе истории, да еще в тяжелейшей экономической ситуации» (Н. И. Ельцина о Б. Н. Ельцине).

«В 1990-е гг. Россия отказалась, к счастью, на время, от понимания своей геополитической миссии и отреклась от традиционных основ своей внешней политики. Пока мы упивались новым мышлением, мир охотно воспользовался старым» (Н. А. Нарочницкая).

«До него, какую сферу ни возьми – отношения между государством и обществом, регионами и федеральным центром, экономикой и социальной сферой, армией и внешней политикой – всюду царил хаос и разрушение... Мне думается, что к концу его первого президентского правления политической стабильности в стране стало больше» (М.С. Горбачев о первом президентском сроке В.В. Путина).

На проверку предоставляется одно оформленное кейс-задание.

8.2. Критерии и шкалы оценивания

8.2.1. Шкалы оценивания

Для контрольных мероприятий устанавливается минимальное и максимальное количество баллов в соответствии с таблицей 8.1.

Контрольное мероприятие считается пройденным успешно при условии набора количества баллов не ниже минимального.

Результат обучения по дисциплине считается достигнутым при успешном прохождении обучающимся всех контрольных мероприятий, относящихся к данному результату обучения.

Таблица 8.1 – Шкалы оценивания контрольных мероприятий

| Обоз- начение | Наименование | Форма контроля | Количество баллов | |
|------------------|---|----------------|-------------------|-----|
| | | | min | max |
| ПР01 | История России и мировая история | опрос, тест | 2 | 5 |
| ПР02 | Народы и государства на территории современной России в древности | опрос, тест | 2 | 10 |
| ПР03 | Русь в IX – первой трети XII в. | опрос, тест | 2 | 5 |
| ПР04 | Русь в XII–XIII вв. | опрос, тест | 2 | 5 |
| ПР05 | Русь в XIV–XV вв. | опрос, тест | 2 | 5 |
| ПР06 | Культура древней Руси | опрос, тест | 2 | 5 |
| ПР07 | Россия в XVI–XVII вв. | опрос, тест | 2 | 5 |
| ПР08 | Рождение Российской империи | опрос, тест | 2 | 5 |
| ПР09 | Особенности внутренней и внешней политики преемников Петра I. | опрос, тест | 2 | 5 |
| ПР10 | Россия в период правления Екатерины II | опрос, тест | 2 | 5 |
| ПР11 | Культура России в XVI–XVIII столетиях | опрос, тест | 2 | 5 |
| ПР12 | Российская империя в первой половине XIX в. | опрос, тест | 2 | 5 |
| ПР13 | Российская империя во второй половине XIX в. | опрос, тест | 2 | 5 |
| ПР14 | Культура в России XIX – начала XX в. | опрос, тест | 2 | 5 |
| ПР15 | Российская империя в 1905–1914 гг. | опрос, тест | 2 | 5 |
| ПР16 | Первая мировая война и Россия | опрос, тест | 2 | 5 |
| ПР17 | 1917-й год: от Февраля к Октябрю | опрос, тест | 2 | 5 |
| ПР18 | Развитие отечественной культуры после революции | опрос, тест | 2 | 5 |
| ПР19 | Эволюция социально-экономической политики советской власти в 1920–1930-е годы | опрос, тест | 2 | 5 |
| ПР20 | Великая Отечественная война 1941–1945 гг. | опрос, тест | 2 | 5 |
| ПР21 | СССР в 1946-1991 гг. | опрос, тест | 2 | 5 |
| ПР22 | СССР в 1980-е – начале 1990-х годов | опрос, тест | 2 | 5 |
| ПР23 | Развитие российской государственности на рубеже веков | опрос, тест | 2 | 5 |
| СР01 | Методология и теория исторической науки | доклад | 2 | 5 |
| СР02 | Роль Средневековья во всемирно-историческом процессе. Древняя Русь (IX –XIII вв.) | кейс-задание | 2 | 5 |
| СР03 | Образование и развитие Российского единого государства в XIV – начале XVI в. | кейс-задание | 2 | 5 |
| СР04 | Россия в XVI–XVII вв. | кейс-задание | 2 | 5 |

| Обоз- | Наименование | Форма контроля | Количество баллов | |
|-------|--|---------------------------------------|-------------------|----|
| СР05 | Петр I и его преемники: борьба за преобразование традиционного общества в России | кейс-задание | 2 | 5 |
| СР06 | Россия в XIX в. Проблемы модернизации страны | кейс-задание | 2 | 5 |
| СР07 | Россия в начале XX в.: реформы или революция? | кейс-задание | 2 | 5 |
| СР08 | Великая российская революция 1917 г. | кейс-задание | 2 | 5 |
| СР09 | Переход от чрезвычайщины к тоталитаризму | кейс-задание | 2 | 5 |
| СР10 | СССР в 1930-е гг. | кейс-задание | 2 | 5 |
| СР11 | Великая Отечественная война (1941-1945 гг.) | кейс-задание | 2 | 5 |
| СР12 | СССР в послевоенном мире (1945-1964 гг.) | кейс-задание | 2 | 5 |
| СР13 | Советское государство и общество в середине 1960-х – середине 1980-х гг. | кейс-задание | 2 | 5 |
| СР14 | СССР в годы «перестройки» (1985-1991 гг.) | кейс-задание | 2 | 5 |
| СР15 | Россия и мир в конце XX – начале XXI в. | кейс-задание | 2 | 5 |
| | Контрольная работа №1-3 | компьютерное (бланковое) тестирование | 4 | 10 |
| Зач01 | Зачет | зачет | 16 | 40 |
| Экз01 | Экзамен | экзамен | 16 | 40 |

8.2.2. Критерии оценивания

При оценивании результатов обучения по дисциплине в ходе текущего контроля успеваемости используются следующие критерии.

Таблица 8.2 – Критерии оценивания мероприятий текущего контроля успеваемости

| Наименование, обозначение | Показатели выставления минимального количества баллов |
|---------------------------|---|
| Контрольная работа | правильно решено не менее 40% заданий |
| Тест | правильно решено не менее 15% тестовых заданий |
| Опрос | даны правильные ответы не менее чем на 50% заданных вопросов |
| Доклад | тема доклада раскрыта, сформулированы выводы; соблюдены требования к объему и оформлению презентации к докладу |
| Кейс-задание | тезис высказывания определен правильно; аргументы доказательства или опровержения соответствуют правилам; авторская позиция выражена и обоснована; соблюдены требования к оформлению работы, её оригинальности (не менее 40%) |

При оценивании результатов обучения по дисциплине в ходе промежуточной аттестации используются следующие критерии.

Зачет (Зач01)

Промежуточная аттестация проводится в форме компьютерного тестирования.

Продолжительность тестирования: 60 минут.

Результаты тестирования оцениваются максимально 40 баллами, при этом процент правильных ответов Р (0-100%) приводится к норме N в 40 баллов по следующей формуле:

$$N=0,4*P$$

Итоговая оценка по дисциплине выставляется с учетом результатов текущего контроля (приведенных к норме в 60 баллов) с использованием следующей шкалы.

| Оценка | Набрано баллов |
|--------------|----------------|
| «зачтено» | 41-100 |
| «не зачтено» | 0-40 |

Экзамен (Экз01)

Промежуточная аттестация проводится в форме компьютерного тестирования.

Продолжительность тестирования: 60 минут.

Результаты тестирования оцениваются максимально 40 баллами, при этом процент правильных ответов Р (0-100%) приводится к норме N в 40 баллов по следующей формуле:

$$N=0,4*P$$

Итоговая оценка по дисциплине выставляется с учетом результатов текущего контроля (приведенных к норме в 60 баллов) с использованием следующей шкалы.

| Оценка | Набрано баллов |
|-----------------------|----------------|
| «отлично» | 81-100 |
| «хорошо» | 61-80 |
| «удовлетворительно» | 41-60 |
| «неудовлетворительно» | 0-40 |

МИНИСТЕРСТВО НАУКИ И ВЫСШЕГО ОБРАЗОВАНИЯ РОССИЙСКОЙ ФЕДЕРАЦИИ
Федеральное государственное бюджетное образовательное учреждение
высшего образования

«Тамбовский государственный технический университет»
(ФГБОУ ВО «ТГТУ»)



УТВЕРЖДАЮ

Директор Технологического институ-
та

_____ Д.Л. Полушкин
« 15 » _____ февраля _____ 20 24 г.

РАБОЧАЯ ПРОГРАММА ДИСЦИПЛИНЫ

Б1.О.01.03 Социальная психология

(шифр и наименование дисциплины в соответствии с утвержденным учебным планом подготовки)

Направление

29.03.03 Технология полиграфического и упаковочного производства

(шифр и наименование)

Профиль

Технология и дизайн упаковочного производства

(наименование профиля образовательной программы)

Формы обучения: _____ ***очная*** _____

Кафедра: _____ ***Теория и история государства и права*** _____

(наименование кафедры)

Составитель:

К.П.Н., доцент
степень, должность

подпись

Е.В. Швецова
инициалы, фамилия

Заведующий кафедрой

подпись

С.А. Фролов
инициалы, фамилия

Тамбов 2024

1. ПЛАНИРУЕМЫЕ РЕЗУЛЬТАТЫ ОБУЧЕНИЯ ПО ДИСЦИПЛИНЕ И ЕЕ МЕСТО В СТРУКТУРЕ ОПОП

Цель освоения дисциплины – достижение планируемых результатов обучения (таблица 1.1), соотнесенных с индикаторами достижения компетенций и целью реализации ОПОП.

Дисциплина входит в состав обязательной части образовательной программы

Таблица 1.1 – Результаты обучения по дисциплине

| Код, наименование индикатора | Результаты обучения по дисциплине |
|--|---|
| УК-3 Способен осуществлять социальное взаимодействие и реализовывать свою роль в команде | |
| ИД-1 (УК-3) Знает наиболее эффективные социально-психологические и организационные методы социального взаимодействия и реализации своей роли в команде | Знает специфику социально-психологических процессов происходящих в малой группе и основные организационные методы социального взаимодействия членов команды |
| | Знает индивидуально-психологические свойства личности и наиболее эффективные социально-психологические методы общения |
| | Знает специфику прогнозирования, предупреждения и разрешения социальных конфликтов |
| ИД-2 (УК-3) Умеет правильно воспринимать функции и роли членов команды, осознавать собственную роль в команде, устанавливать контакты в процессе межличностного взаимодействия | Умеет осуществлять обмен информацией, знаниями, идеями и опытом с другими членами команды для достижения поставленной цели |
| | Умеет реализовывать свою роль в команде, учитывая особенности поведения других членов коллектива |
| | Умеет применять приемы саморегуляции поведения в процессе межличностного взаимодействия |
| | Умеет самостоятельно находить оптимальные пути преодоления сложных конфликтных ситуаций |

Результаты обучения по дисциплине достигаются в рамках осуществления всех видов контактной и самостоятельной работы обучающихся в соответствии с утвержденным учебным планом.

Индикаторы достижения компетенций считаются сформированными при достижении соответствующих им результатов обучения.

2. ОБЪЁМ ДИСЦИПЛИНЫ

Объем дисциплины составляет 2 зачетных единицы.

Ниже приведено распределение общего объема дисциплины (в академических часах) в соответствии с утвержденным учебным планом.

| Виды работ | Форма обучения |
|--------------------------------------|--------------------|
| | Очная 1 семестр |
| <i>Контактная работа</i> | 33 |
| занятия лекционного типа | 16 |
| лабораторные занятия | |
| практические занятия | 16 |
| курсовое проектирование | |
| консультации | |
| промежуточная аттестация | 1 |
| <i>Самостоятельная работа</i> | 39 |
| <i>Всего</i> | 72 |

3. СОДЕРЖАНИЕ ДИСЦИПЛИНЫ

Тема 1. Предмет, структура, функции и значение социальной психологии.

Социальная психология как отрасль социального научного знания. Специфическое место социальной психологии в системе научного знания. Микро- и макросреда как условие приобретения человеком основных социально-психологических черт. Подходы к вопросу о предмете, структуре, функциях социальной психологии. Границы социально-психологического знания. Задачи социальной психологии и проблемы общества. Роль общения в профессиональной деятельности человека.

Практические занятия

ПР01 Социально-психологические проблемы взаимосвязи общества и личности и методы социально-психологического исследования.

Тема 2. Становление и развитие зарубежного и отечественного социально-психологического знания.

Основные этапы развития социальной психологии. Осознание социально-психологических проблем: философские воззрения в античности (Платон, Аристотель) и в период нового времени (Гегель, Гельвеций, Гоббс, Локк). Зарождение психологического направления в социологии. Начало экспериментальных исследований (В.Вундт). Психология масс (Г.Лебон, Г.Тард). Теория инстинктов социального поведения (У.Мак-Дауголл, Э.Росс). Бихевиоризм и необихевиоризм в современной социальной психологии (Дж.Уотсон, Б.Скиннер). Психоаналитическая интерпретация социально-психологических феноменов (З. Фрейд, К.Г.Юнг, А.Адлер). Интеракционизм в социальной психологии (Ч.Кули, Дж.Мид). Социально-психологические концепции В. М. Бехтерева. Когнитивизм как доминирующая ориентация в современной социальной психологии (Дж.Келли, Ж.Пиаже). Гуманистическая психология (К.Роджерс, А.Маслоу).

Практические занятия

ПР02. Теории лидерства.

ПР03. Становление и развитие отечественного и зарубежного социально-психологического знания.

Тема 3. Понятие личности в социальной психологии.

Проблема личности в социальной психологии. Различные подходы к описанию и пониманию личности в социальной психологии. Соотношение понятий «человек», «индивид», «личность», «индивидуальность». Проблема личности в социальной психологии. Концепция трех возможных аспектов исследования личности (по В.А. Петровскому). Понимание личности как взаимодействующего и общающегося субъекта. Зависимость формирования определенных качеств личности от "качества" групп, в которых осуществляется процесс социализации и в которых актуально разворачивается ее деятельность.

Социализация личности. Понятие социализации, его сущность. Длительность периода социализации. Стадии развития личности в процессе социализации (адаптация, индивидуализация, интеграция). Механизмы социализации. Ресоциализация. Институты социализации: семья, церковь, трудовой коллектив, общественные организации, средства массовой информации. Роль семьи в социализации. Средства массовой коммуникации: механизмы воздействия.

Особенности социализации лиц с ограниченными возможностями здоровья, включая нарушения в области дефектологии.

Социальная установка. Исследования социальной установки в общей психологии. Аттитуод: понятие, структура функции в социальной психологии. Иерархическая структура диспозиций личности. Изменение социальных установок.

Личность в группе: социальная идентичность. Индивидуально-психологические свойства личности. Понятие о темпераменте и типы высшей нервной деятельности: психологическая характеристика (сангвиника, флегматика, холерика, меланхолика); индивидуальный стиль деятельности и темперамент. Понятие о характере, акцентуациях характера, формировании характера. Понятие о способностях; общие и специальные способности; способности и профессия. Развитие способностей личности. Направленность личности. Характеристика видов направленности.

Индивидуальные психологические различия между людьми, обусловленные характером, культурой, особенностями воспитания.

Практические занятия

ПР04. Понимание личности как взаимодействующего и общающегося субъекта.

ПР05. Я-концепция: как мы воспринимаем себя.

Самостоятельная работа

СР01. Социально-психологическая диагностика личности в коллективе (эссе).

Тема 4. Понятие малой группы в социальной психологии.

Определение малой группы и ее границы. Классификация малых групп: первичные и вторичные, формальные и неформальные, группы членства и референтные группы. Методологические принципы исследования малых групп: а) принцип деятельности; б) принцип системности; в) принцип развития. Общая характеристика динамических процессов в малой группе. Содержание термина "групповая динамика". Лидерство и руководство в малых группах, понятийные сходства и различия. Теории происхождения лидерства: "теория черт", "ситуационная теория лидерства", "системная теория лидерства". Стили лидерства (руководства) и главные параметры содержательной и формальной сторон "авторитетного", "демократического" и "либерально-попустительского" стилей. Процесс, принятия группового решения (в малой группе). Определение понятия "групповое решение". Эффективность групповой деятельности. Продуктивность труда, удовлетворенность членов группы трудом. Общественная значимость задачи как критерия эффективности деятельности малой группы. Принципы функционирования профессионального коллектива, корпоративные нормы и стандарты; приемы взаимодействия с сотрудниками, выполняющими различные задачи и обязанности.

Практические занятия

ПР06. Общие проблемы малой группы в социальной психологии.

ПР07. Динамические процессы в малых группах.

Самостоятельная работа

СР02. Динамические процессы в малых группах (эссе).

Тема 5. Психология больших социальных групп и массовых движений.

Понятие большой социальной группы. Типы больших групп. Этнические и религиозные общности, их социально-психологическая сущность. Психологические особенности представителей отдельных общностей, имеющих социальные, этнические, конфессиональные и культурные различия. Необходимость учета и толерантного восприятия социальных, этнических, конфессиональных и культурных различий представителей тех или иных общностей в процессе коллективной профессиональной деятельности. Способы и

приемы предотвращения возможных конфликтных ситуаций, возникающих на почве социальных, этнических, конфессиональных и культурных различий членов команды. Стихийные социальные группы: толпа, масса, публика. Социально-психологическое содержание и характеристика толпы. Общая характеристика массовых социально-психологических явлений. Феномен паники. Возможности контроля поведения. Главные функции общественного мнения, этапы его формирования и формы проявления. Массовое настроение, проблема появления и распространения слухов, интенсивность их циркулирования. Способы воздействия на общественное мнение: заражение, внушение, подражание.

Практические занятия

ПР08. Классификация социальных групп, их содержание и структура.

ПР09. Стихийные группы и массовые движения.

Тема 6. Общение как обмен информацией (коммуникативная сторона общения).

Многофункциональность общения. Его основные функции: прагматическая, формирующая, подтверждения, организации и поддержания межличностных отношений, внутрличностная и др

Стороны общения: коммуникативная, интерактивная, перцептивная, их особенности. Специфика обмена информацией в коммуникативном процессе. Общение как способ объединения индивидов и их развития. Разнообразие форм и видов общения: прямое и косвенное, непосредственное и опосредованное, межличностное и массовое, межперсональное и ролевое общение и др. Типы межличностного общения: императивное, манипулятивное, диалогическое. Коммуникация как процесс обмена информацией. Сравнительная характеристика авторитарной и диалогической коммуникации. Особенности коммуникации между людьми. Позиции коммуникатора во время коммуникационного процесса: открытая, отстраненная, закрытая.

Средства коммуникации (вербальная и невербальная коммуникация). Функции невербальной коммуникации. Средства невербальной коммуникации: оптико-кинестическая система, пара- и экстра-лингвистическая система, проксемика, ольфакторная система и т.д. Особенности вербального и невербального поведения представителей разных социальных групп и культур.

Методы развития коммуникативных способностей. Виды, правила и техники слушания. Толерантность как средство повышения эффективности общения. Деловая беседа. Формы постановки вопросов. Психологические особенности ведения деловых дискуссий и публичных выступлений.

Практические занятия

ПР10. Квазиобщение. Феномен «одинокость в толпе».

ПР11. Специфика делового общения.

Тема 7. Общение как взаимодействие (интерактивная сторона общения).

. Взаимодействие как организация совместной деятельности. Теории описания структуры социального взаимодействия (М. Вебер, Т. Парсонс, Э. Берн и др.). Типы взаимодействий (кооперация и конкуренция). Трансактный анализ, его особенности и практическое значение для достижения эффективного взаимодействия. Основные стили взаимодействия.

Основные методы психологического воздействия на индивида, группы. Взаимодействие как организация совместной деятельности. Способы эффективной организации работы в команде для достижения поставленной цели. Особенности поведения разных членов команды.

Сущность, структура и динамика конфликта. Классификация конфликтов. Причины конфликтов и их динамика. Формулы конфликтов. Практическое значение формул конфликтов. Специфика прогнозирования, предупреждения социальных конфликтов. Стратегии и стили разрешения конфликтов (уход, приспособление, соперничество, компромисс, сотрудничество), способы и приемы предотвращения возможных конфликтных ситуаций, возникающих на почве социальных, этнических, конфессиональных и культурных различий. Типы конфликтных личностей. Технологии регулирования конфликтов. Правила бесконфликтного общения. Использование конфликта в качестве конструктивного инструмента для достижения поставленных целей.

Практические занятия

ПР12. Особенности эмоционального реагирования в конфликтах. Гнев и агрессия. Разрядка эмоций.

ПР13. Диагностика «Стратегии поведения в конфликтах К. Томаса.» Анализ своего поведения на основании результатов диагностики.

Тема 8. Общение как восприятие людьми друг друга (перцептивная сторона общения).

Понятие, структура и механизмы социальной перцепции. Социальная перцепция как специфическая область восприятия (восприятие социальных объектов: личности, группы, более широких социальных общностей). Межличностное восприятие, его место среди других процессов социальной перцепции и особенности его содержания. Варианты социально-перцептивных процессов. Механизмы взаимопонимания в процессе общения. Идентификация, стереотипизация, рефлексия и их содержательное значение. Эмпатия. Содержание и эффекты межличностного восприятия. "Эффекты" при восприятии людьми друг друга: "эффект ореола" ("галоэффект"), "эффект новизны и первичности", "эффект стереотипизации". Их сущностные особенности и роль. Точность межличностной перцепции. Обратная связь как фактор повышения точности восприятия другого человека через коррекцию образа и прогноз поведения партнера по общению. Каузальная атрибуция как особая отрасль социальной психологии, ее характер, значение, основные функции и роль в межличностной перцепции.

Практические занятия

ПР14. Специфика общения как восприятия людьми друг друга.

ПР15. Самодиагностика «Три Я» на основе транзактного анализа

4. ПЕРЕЧЕНЬ УЧЕБНОЙ ЛИТЕРАТУРЫ, ИНФОРМАЦИОННЫХ РЕСУРСОВ И ТЕХНОЛОГИЙ

4.1. Учебная литература

1. Хьюстон М. Введение в социальную психологию. Европейский подход [Электронный ресурс]: учебник для студентов вузов/ Хьюстон М., Штрёбе В.— Электрон. текстовые данные.— Москва: ЮНИТИ-ДАНА, 2017.— 622 с.— Режим доступа: <http://www.iprbookshop.ru/81748.html>.

2. Швецова Е.В. Социальная психология [Электронный ресурс]: учебное пособие для студ. напр. и спец., изучающих социальную психологию / Е. В. Швецова, О. Л. Протасова, Э. В. Бикбаева; Тамб. гос. техн. ун-т. - Электрон. дан. (379,0 Мб). - Тамбов: ФГБОУ ВО "ТГТУ", 2019. - ISBN 978-5-8265-2034-5: Б.ц., - Режим доступа: <https://tstu.ru/book/elib3/mm/2019/protasova1/>

3. Швецова Е.В. Социальная психология: диагностический инструментарий [Электронный ресурс]: методические рекомендации для студ. напр. и спец., изучающих дисциплину "Социальная психология" / Е. В. Швецова, А.Е. Швецов; Тамб. гос. техн. ун-т. - Электрон. дан. (5,6 Мб). - Тамбов: ФГБОУ ВО "ТГТУ", 2020. - ISBN: Б.ц., - Режим доступа: <https://tstu.ru/book/book/elib3/mm/2020/Shvecov/>

4. Лебедева, Л. В. Социальная психология : учебное пособие / Л. В. Лебедева. — 2-е изд., стер. — Москва : ФЛИНТА, 2019. — 230 с. — ISBN 978-5-9765-1643-4. — Текст : электронный // Лань : электронно-библиотечная система. — URL: <https://e.lanbook.com/book/115864>

5. Бубчикова, Н. В. Социальная психология : учебно-методическое пособие / Н. В. Бубчикова, И. В. Чикова. — 2-е изд. — Москва : ФЛИНТА, 2015. — 213 с. — ISBN 978-5-9765-2387-6. — Текст : электронный // Лань : электронно-библиотечная система. — URL: <https://e.lanbook.com/book/72627>

6. Белашева, И. В. Психология толпы и массовых беспорядков : учебное пособие (курс лекций) / И. В. Белашева, В. А. Мищенко. — Ставрополь : Северо-Кавказский федеральный университет, 2019. — 162 с. — ISBN 2227-8397. — Текст : электронный // Электронно-библиотечная система IPR BOOKS : [сайт]. — URL: <http://www.iprbookshop.ru/99458.html>

7. Овсянникова, Е. А. Конфликтология : учебно-методическое пособие / Е. А. Овсянникова, А. А. Серебрякова. — Москва : ФЛИНТА, 2015. — 335 с. — ISBN 978-5-9765-2218-3. — Текст : электронный // Лань : электронно-библиотечная система. — URL: <https://e.lanbook.com/book/70383>

8. Кочетков, В. В. Психология межкультурных различий : учебник для вузов / В. В. Кочетков. — 2-е изд. — Москва, Саратов : ПЕР СЭ, Ай Пи Эр Медиа, 2019. — 416 с. — ISBN 978-5-4486-0849-0. — Текст : электронный // Электронно-библиотечная система IPR BOOKS : [сайт]. — URL: <http://www.iprbookshop.ru/88201.html>

4.2. Интернет-ресурсы, в том числе современные профессиональные базы данных и информационные справочные системы

Университетская информационная система «РОССИЯ» <https://uisrussia.msu.ru>

Справочно-правовая система «Консультант+» <http://www.consultant-urist.ru>

Справочно-правовая система «Гарант» <http://www.garant.ru>

База данных Web of Science <https://apps.webofknowledge.com/>

База данных Scopus <https://www.scopus.com>

Портал открытых данных Российской Федерации <https://data.gov.ru>

База открытых данных Министерства труда и социальной защиты РФ <https://rosmintrud.ru/opendata>

База данных Научной электронной библиотеки eLIBRARY.RU <https://elibrary.ru/>
База данных профессиональных стандартов Министерства труда и социальной защиты РФ <http://profstandart.rosmintrud.ru/obshchiy-informatsionnyy-blok/natsionalnyy-reestr-professionalnykh-standartov/>
Базы данных Министерства экономического развития РФ <http://www.economy.gov.ru>
База открытых данных Росфинмониторинга <http://www.fedsfm.ru/opendata>
Электронная база данных «Издательство Лань» <https://e.lanbook.com>
Электронная библиотечная система «IPRbooks» <http://www.iprbookshop.ru>
База данных «Электронно-библиотечная система «ЭБС ЮРАЙТ» <https://www.biblio-online.ru>
База данных электронно-библиотечной системы ТГТУ <http://elib.tstu.ru>
Федеральная государственная информационная система «Национальная электронная библиотека» <https://нэб.пф>
Национальный портал онлайн обучения «Открытое образование» <https://openedu.ru>
Электронная база данных "Polpred.com Обзор СМИ" <https://www.polpred.com>
Официальный сайт Федерального агентства по техническому регулированию и метрологии <http://protect.gost.ru/>

Ресурсы электронной информационно-образовательной среды университета представлены в локальном нормативном акте «Положение об электронной информационно-образовательной среде Тамбовского государственного технического университета».

Электронные образовательные ресурсы, к которым обеспечен доступ обучающихся, в т.ч. приспособленные для использования инвалидами и лицами с ограниченными возможностями здоровья, приведены на официальном сайте университета в разделе «Университет»-«Сведения об образовательной организации»-«Материально-техническое обеспечение и оснащенность образовательного процесса».

Сведения о лицензионном программном обеспечении, используемом в образовательном процессе, представлены на официальном сайте университета в разделе «Образование»-«Учебная работа»-«Доступное программное обеспечение».

5. МЕТОДИЧЕСКИЕ УКАЗАНИЯ ДЛЯ ОБУЧАЮЩИХСЯ ПО ОСВОЕНИЮ ДИСЦИПЛИНЫ

Основным методом изучения курса является лекционно-практический, сочетающий лекции, семинары и самостоятельную работу обучающихся с учебной, научной и другой рекомендуемой преподавателем литературой.

Лекционные занятия носят проблемно-объяснительный характер. Студенты должны хорошо усвоить содержание лекций и ознакомиться с рекомендованной литературой. Необходимо убедиться в творческом осмыслении курса, проверить способность студентов определить главное в текстовых материалах, экстраполировать усвоенную методику анализа на исследование новых ситуаций.

Важное место в успешном овладении курсом принадлежит семинарским занятиям, которые являются основными формами закрепления и промежуточного контроля знаний, полученных на лекционных занятиях и в процессе самостоятельной работы. Семинарские занятия направлены на активизацию работы обучающихся в течение учебного периода, формирование и развитие потребности в инновационном подходе к индивидуальной самореализации в ходе овладения данным курсом и другими дисциплинами учебного плана.

Выступление на практическом занятии представляет собой устный ответ студента на заранее поставленные вопросы на предыдущем занятии и подготовленные на основании указанной преподавателем литературы. В ответе должны быть представлены общетеоретические и практические аспекты рассматриваемого вопроса, различные точки зрения. Выступление не должно представлять собой пересказ учебного пособия или статьи. Оценивается умение студента выступать перед аудиторией. Представленный материал должен рассказываться, а не полностью прочитываться.

Отказ отвечать, ссылка на неготовность или незнание материала оценивается минусовой оценкой. При оценке работы студента на практическом занятии следует учитывать не только его выступление, но и иное участие, а именно вопросы к выступающему по плану семинара, дополнение к выступлению по плану семинара, оппонирование по сообщенному докладу (происходит при обсуждении сообщений и не ограничивается теми или иными вопросами к докладчику, а включает в себя высказывание собственного мнения, обоснование и защиту его).

Выступление с докладом. Одним из важнейших элементов практической деятельности является публичное выступление, навыки которого должны формироваться при освоении учебной дисциплины. Помимо навыков ораторского искусства для успешного публичного выступления требуются глубокие знания по теме выступления. Студенты получают задание выступить в течение 5-10 минут с докладом на определенную тему. Рекомендуется студентам готовить презентационный материал, иллюстрирующий докладываемый материал. Целесообразно также включение в выступление элементов диалога в виде ответов на вопросы.

Групповая дискуссия - это вид методов активного социально-психологического обучения, основанных на организационной коммуникации в процессе решения учебно-профессиональных задач. Это методы, дающие возможность путем использования в процессе публичного спора системы, логически обоснованных доводов воздействовать на мнения, позиции и установки участников дискуссии.

В качестве объекта дискуссионного обсуждения мог выступать не только специально сформулированные проблемы, но и случаи (казусы, или кейсы) из профессиональной практики. По результатам дискуссии подводятся итоги, преподавателем анализируются выводы, к которым пришли студенты, подчеркиваются основные моменты правильного понимания проблемы, показывается ложность, ошибочность высказываний, несостоятельность отдельных позиций по конкретным вопросам темы спора. Преподавателем оце-

нивается содержание речей, точность выражения мыслей, глубину и научность аргументов, правильность употребления понятий, умение отвечать на поставленные вопросы, применять различные средства полемики.

В ходе *самостоятельной работы* обучающиеся закрепляют и наращивают изученный на лекциях материал и осуществляют подготовку к семинарским и практическим занятиям. Самостоятельная работа предполагает самостоятельное ознакомление, изучение и закрепление обучающимися теоретических и практических положений изученных в ходе лекций тем, дополнение лекционного материала положениями из рекомендованной литературы. Специфика самостоятельной работы состоит в том, что предлагаемые вопросы сопряжены с соответствующими темами специальной дисциплины и способствуют расширению знаний обучающихся по тем или иным теоретическим аспектам социологии управления. Результаты самостоятельной работы студентов представляются как в процессе изучения специальной дисциплины (в виде инициативных дополнений к вопросам семинаров).

Самостоятельная работа может осуществляться в читальном зале библиотеки ТГТУ, библиотеках города и дома в часы, предусмотренные для самостоятельной работы.

6. МАТЕРИАЛЬНО-ТЕХНИЧЕСКОЕ ОБЕСПЕЧЕНИЕ

По всем видам учебной деятельности в рамках дисциплины используются аудитории, оснащенные необходимым специализированным оборудованием.

| Наименование специальных помещений | Оснащенность специальных помещений | Перечень лицензионного программного обеспечения / Реквизиты подтверждающего документа |
|---|---|---|
| учебные аудитории для проведения занятий лекционного типа | Мебель: учебная мебель Технические средства обучения: экран, проектор, компьютер | MS Office, Windows / Корпоративные академические лицензии бессрочные Microsoft Open License № 61010664, 60979359, 61316870, 45560005, 45341392, 44964701, 49066437, 48248804, 49487340, 43925361, 44544975, 43239932, 42882586, 46733190, 45936776, 46019880, 47425744, 47869741, 60102643, 41875901 |
| учебные аудитории для проведения занятий семинарского типа, групповых и индивидуальных консультаций, текущего контроля и промежуточной аттестации | Мебель: учебная мебель Технические средства обучения: экран, проектор, компьютер | |

Для самостоятельной работы обучающихся предусмотрены помещения, укомплектованные специализированной мебелью, оснащенные компьютерной техникой с возможностью подключения к сети «Интернет» и обеспечением доступа в электронную информационно-образовательную среду университета.

| Наименование помещений для самостоятельной работы обучающихся | Оснащенность помещений для самостоятельной работы обучающихся | Перечень лицензионного программного обеспечения / Реквизиты подтверждающего документа |
|---|--|--|
| Помещение для самостоятельной работы обучающихся (читальный зал Научной библиотеки) | Мебель: учебная мебель Комплект специализированной мебели: компьютерные столы Оборудование: компьютерная техника с подключением к информационно-коммуникационной сети «Интернет» и доступом в электронную информационно-образовательную среду образовательной организации, веб-камеры, коммуникационное оборудование, обеспечивающее доступ к сети интернет (проводное соединение и беспроводное соединение по технологии Wi-Fi) | MS Office, Windows / Корпоративная академическая лицензия бессрочная Microsoft Open License №66426830 |
| Помещение для самостоятельной работы обучающихся (ауд. 333/А) | Мебель: учебная мебель Комплект специализированной мебели: компьютерные столы Оборудование: компьютерная техника с подключением к информационно-коммуникационной сети «Интернет» и доступом в электронную информационно-образовательную среду образовательной организации, веб-камеры, коммуникационное оборудование, обеспечивающее доступ к сети интернет (проводное соединение и беспроводное соединение по технологии Wi-Fi) | MS Office, Windows / Корпоративная академическая лицензия бессрочная Microsoft Open License №66426830 |

7. ТЕКУЩИЙ КОНТРОЛЬ УСПЕВАЕМОСТИ И ПРОМЕЖУТОЧНАЯ АТТЕСТАЦИЯ

Проверка достижения результатов обучения по дисциплине осуществляется в рамках текущего контроля успеваемости и промежуточной аттестации.

7.1. Текущий контроль успеваемости

Текущий контроль успеваемости включает в себя мероприятия по оцениванию выполнения заданий на практических занятиях, заданий для самостоятельной работы. Мероприятия текущего контроля успеваемости приведены в таблице 7.1.

Таблица 7.1 – Мероприятия текущего контроля успеваемости

| Обозначение | Наименование | Форма контроля |
|-------------|---|----------------|
| ПР02 | Теории лидерства | тест |
| ПР03 | Я-концепция: как мы воспринимаем себя | тест |
| ПР05 | Стихийные группы и массовые движения | тест |
| ПР08 | Самодиагностика «Три я» на основе транзактного анализа | тест |
| СР01 | Социально-психологическая диагностика личности в колллективе (эссе) | доклад |
| СР02 | Динамические процессы в малых группах (эссе) | доклад |

7.2. Промежуточная аттестация

Формы промежуточной аттестации по дисциплине приведены в таблице 7.2.

Таблица 7.2 – Формы промежуточной аттестации

| Обозначение | Форма отчетности | Очная |
|-------------|------------------|-----------|
| Зач01 | Зачет | 2 семестр |

8. ФОНД ОЦЕНОЧНЫХ СРЕДСТВ

8.1. Оценочные средства

Оценочные средства соотнесены с результатами обучения по дисциплине и индикаторами достижения компетенций.

ИД-1 (УК-3) Знает наиболее эффективные социально-психологические и организационные методы социального взаимодействия и реализации своей роли в команде

| Результаты обучения | Контрольные мероприятия |
|--|-------------------------|
| Знает специфику социально-психологических процессов, происходящих в малой группе и основные организационные методы социального взаимодействия членов команды | ПР02, ПР04, СР02, Зач01 |
| Знает индивидуально-психологические свойства личности и наиболее эффективные социально-психологические методы общения | ПР03, Зач01 |
| Знает специфику прогнозирования, предупреждения и разрешения социальных конфликтов | ПР07, Зач01 |

Примерные тестовые задания к ПР02

- Предметом изучения социальной психологии являются:
 - : закономерности процессов взаимодействия человека с современной техникой
 - : закономерности развития личности в процессе обучения
 - : взаимоотношение и психологическая совместимость личности в больших группах
 - : закономерности развития личности в процессе воспитания и обучения
- Основными задачами психологии общения являются:
 - : создание и поддержка психологического контакта
 - : придание смысловых оттенков словесному тексту
 - : выражение эмоций
 - : все ответы верны
- Какие методы психологических исследований предполагают возможность активного вмешательства исследователя в деятельность испытуемого?
 - : практические методы
 - : объективные методы
 - : описательные методы
- Какие из перечисленных методов относятся к практическим (указать 3 варианта ответа)
 - : психотерапия
 - : наблюдение
 - : математические методы
 - : психокоррекция
 - : психотренинг
- Какой практический метод определяется как временное состояние сознания, характеризующееся сужением его объема и направленностью на содержание внушения?
 - : интроспекция
 - : интуиция
 - : психоанализ
 - : гипноз
 - : герменевтика

6. Метод опроса не применяется в таких формах, как:
 - : интервью
 - : анкетирование
 - : беседа
 - : самостоятельная работа
7. С помощью какого метода выявляют и оценивают определенные психические свойства автора по характеристикам почерка:
 - : контент-анализ
 - : герменевтика
 - : графология
 - : метод обобщения независимых характеристик

Примерные тестовые задания к ПРОЗ

1. Выберите верный ответ. Человек, рассматриваемый как общественное, социальное существо, это:
 - : индивид
 - : индивидуальность
 - : личность
 - : субъект
 - : индивидуум
2. Признание ценности личности, реализация внутренней и внешней свободы – это принцип:
 - : непрерывности
 - : демократизации
 - : гуманизма
 - : авторитарности
3. Приспособление личности к объективным общественным отношениям называется:
 - : привычкой
 - : умением
 - : навыком
 - : социализацией
4. Из ниже перечисленных факторов меньше всего влияет на формирование личности:
 - : социальная среда
 - : географическая среда
 - : воспитание
 - : наследственность
5. Процесс вхождения индивида в социальную среду, овладение навыками, преобразование реально существующих отношений в качества личности – это:
 - : воспитание
 - : формирование
 - : общественное развитие
 - : социализация
6. Суть процесса социализации человека заключается в:
 - : развитии его врожденных свойств
 - : овладении многочисленными отношениями между людьми
 - : усвоении жаргона определенного слоя общества
 - : овладении знаниями, нужными для профессиональной деятельности
7. Какая группа мотивов А.Маслоу реализует потребность человека в осмыслении мира и себя в нем, потребность реализации своих возможностей:
 - : физиологически обусловленных мотивов
 - : мотивов безопасности

- : мотивов присоединения
- : мотивов достижения признания
- : мотивов самоактуализации

Примерные тестовые задания к ПР04

1. Способность членов группы к совместной деятельности, основанная на оптимальном сочетании их характеристик, есть совместимость:
 - : межличностная
 - : психологическая
 - : групповая
 - : физиологическая
2. Способность личности заражать и заряжать своей энергией других людей – это:
 - : общественная энергичность
 - : общественная активность
 - : общественная деятельность
 - : общественная позиция
3. Человек, умеющий влиять на коллектив в системе межличностных отношений, основанных на чувствах симпатии или антипатии, принятия или неприятия, - это:
 - : лидер
 - : руководитель
 - : партнер
 - : авторитет
4. Сумма или совокупность психологических характеристик человека, определяющих его место в группе, - это:
 - : статус
 - : роль
 - : образ
 - : положение
5. Наличие чувства меры во взаимоотношениях с людьми – это:
 - : воспитанность
 - : психологический такт
 - : педагогический такт
 - : нравственность
6. Совокупность соподчиненных позиций членов группы в системе внутригрупповых межличностных предпочтений понимается как:
 - : социометрическая структура
 - : социометрическая система
 - : социометрический коллектив
 - : социометрическая группа
7. Совокупность позиций членов группы в системах информационных потоков, связывающих членов группы между собой и внешней средой, понимается как структура группы:
 - : коммуникативная
 - : эмоциональная
 - : иерархическая
 - : межролевая

Примерные тестовые задания к ПР07

1. Способ разрешения конфликтов, характеризующийся признанием права человека на собственное мнение, называется:
 - : сотрудничеством
 - : принуждением

- : уклонением
- : сглаживанием
- 2. Способ разрешения конфликтов, заставляющий воспитанников принять точку зрения воспитателя, называется:
 - : компромиссом
 - : сглаживанием
 - : принуждением
 - : уклонением
- 3. Конструктивный конфликт характеризуется (выбрать три варианта):
 - : преодолением конфликтогенов
 - : выяснением причин конфликта
 - : выработкой взаимовыгодных решений
 - : разрывом межличностных отношений
- 4. Деструктивный конфликт характеризуется (выбрать три варианта):
 - : эскалацией конфликта
 - : нагнетанием враждебности
 - : разрушением межличностных контактов
 - : устранением конфликтности
- 5. Понятие «смысловой барьер» включает (выбрать три варианта):
 - : низкий уровень интеллекта общающихся сторон
 - : несовпадение смыслов обращения
 - : индивидуальный личностный смысл фактов, слов, действий
 - : особую значимость обстоятельств, различную для разных людей
- 6. Коммуникативный компонент общения - это:
 - : взаимопонимание
 - : обмен информацией
 - : взаимодействие
 - : эмоциональная поддержка
- 7. Вербальная коммуникация - это:
 - : передача информации жестами и мимикой
 - : речевая передача информации
 - : общение с природой
 - : конфликтное общение
- 8. К невербальной коммуникации относятся (выбрать три варианта):
 - : жесты
 - : мимика
 - : монолог
 - : паузы
 - : плач
- 9. Учение о пространственном размещении общающихся сторон занимается:
 - : проксемика
 - : таксика
 - : семиотика
 - : паралингвистика
- 10. С точки зрения цели общения можно выделить следующие функциональные ситуации (2 верных варианта):
 - : цель общения – вне самого взаимодействия субъектов
 - : цель общения в нем самом
 - : цель общения в приобщении партнера к опыту и ценностям инициатора общения
 - : цель общения в приобщении самого инициатора к ценностям партнера
- 11. Кинесика включает (отметьте три верных варианта):

- : походку
- : прикосновение
- : рукопожатие
- : жесты
- : запахи
- мимику

12. Процесс обмена информацией состоит из элементов:

- : отправитель (кодер)
- : сообщение
- : обратная связь
- : получатель (декодер)
- : все ответы верны

Задания к самостоятельной работе СР02

Темы эссе

- «Имидж лидера и особенности его формирования»
- «Социальный интеллект» и «коммуникативная компетентность»: сходства и отличия.
- «Роль групповой дискуссии в принятии группового решения. Эксперимент К. Левина»

Примерные тестовые задания к зачету Зач01

1. Укажите отличительные особенности внешнего вида человека астенического типа (указать 3 варианта ответа):
 - : худощавость
 - : узкие плечи
 - : широкие плечи
 - : плоская грудная клетка
 - : туловище, уменьшающееся к поясу
2. Укажите отличительные особенности внешнего вида человека пикнического типа (указать 2 варианта ответа):
 - : хорошо развитая мускулатура
 - : туловище, уменьшающееся к поясу
 - : бесформенное телосложение
 - : плотная фигура
 - : основательный живот
3. Укажите отличительные особенности внешнего вида человека атлетического типа (указать 3 варианта ответа):
 - : хорошо развитая мускулатура
 - : туловище, уменьшающееся к поясу
 - : бесформенное телосложение
 - : широкие выступающие плечи
 - : основательный живот
4. Назовите общие черты руководства и лидерства (указать 3 варианта ответа):
 - : воздействие на членов группы для достижения цели
 - : реализация социального влияния на рабочие группы
 - : выдвижение из среды коллектива
 - : выполнение санкционированных законом и должностными инструкциями функций
 - : полная подчинённость, принятая в организации цели
5. Из перечисленных ниже характеристик укажите параметры руководителя (указать 2 варианта ответа):

- : выдвижение из среды коллектива
 - : назначение извне коллектива
 - : несёт ответственность за деятельность группы и её результаты
 - : имеет психологическую природу
6. Суть процесса социализации человека заключается в:
- : развитии его врожденных свойств
 - : овладении многочисленными отношениями между людьми
 - : усвоении жаргона определенного слоя общества
 - : овладении знаниями, нужными для профессиональной деятельности
7. Совокупность позиций членов группы в системах информационных потоков, связывающих членов группы между собой и внешней средой, понимается как структура группы:
- : коммуникативная
 - : эмоциональная
 - : иерархическая
 - : межролевая
8. Система взаимоотношений членов группы в зависимости от их способности оказывать влияние в малой группе понимается как:
- : структура социальной власти
 - : структура лидерства
 - : структура ролей
 - : позиционная структура.
9. Подчинение индивида групповому давлению, возникающему из конфликта между его собственным мнением и мнением группы, - это:
- : конформизм
 - : приспособленчество
 - : пассивное принятие
 - : отсутствие собственной позиции
10. Социальная общность людей, объединенных на основе общественно значимых целей, общих ценностных ориентаций, совместной деятельности и общения, - это:
- : группа
 - : труппа
 - : коллектив
 - : общество
11. Способность членов группы к совместной деятельности, основанная на оптимальном сочетании их характеристик, есть совместимость:
- : межличностная
 - : психологическая
 - : групповая
 - : физиологическая
12. Система эмоционально-психологических состояний коллектива, отражающих характер взаимоотношений между его членами в процессе совместной деятельности и общения, - это климат:
- : моральный
 - : эмоциональный
 - : психологический
 - : социально-психологический
13. Реальная или идеальная группа, на которую ориентирован человек, ценности, идеалы и нормы поведения, которые он разделяет, понимается как группа:
- : диффузная
 - : реальная
 - : референтная

- : официальная
- 14. Основное взаимодействие человека со средой, при котором он достигает сознательно поставленной цели, возникающей как следствие определенной его потребности, мотива, называется:
 - : операцией
 - : действием
 - : деятельностью
 - : умением
- 15. Ведущими видами деятельности не является:
 - : игра
 - : учение
 - : спорт
- 16. Идентификация- это:
 - : способ понимания другого на основе попытки поставить себя на его место
 - : отнесение себя к определенной социальной группе
 - : осознание себя в обществе
 - : понимание индивидом, как он воспринимается окружающими
- 17. Эмпатия- это:
 - : сочувствие, сопереживание
 - : снижение эмоционального фона
 - : разочарование
 - : понимание индивидом, как он воспринимается окружающими
- 18. Рефлексия- это:
 - : учение о рефлексах
 - : реакции, основанные на условных рефлексах
 - : осознание индивидом, как он воспринимается собеседником и окружающими
 - : выполнение ожиданий окружающих
- 19. Причинная интерпретация - это (выбрать три варианта):
 - : понимание причин социального развития
 - : каузальная атрибуция
 - : объяснение поведения другого путем приписывания ему чувств, намерений, мыслей
 - : приписывание другому собственных мотивов
- 20. Какая поговорка лучше всего иллюстрирует механизм причинной интерпретации:
 - : каждый судит по себе
 - : чужак чужака видит издалика
 - : как аукнется, так и откликнется
 - : одна голова хорошо, а две – лучше
- 21. Стереотипизация - это:
 - : восприятие и понимание другого на основе стереотипов
 - : понимание другого, основанное на информации из двух источников
 - : сопереживание
 - : понимание индивидом, как он воспринимается окружающими
- 22. При психологическом заражении передается:
 - : вирусная инфекция
 - : система аргументов
 - : эмоциональное состояние
 - : коэффициент интеллекта
- 23. Паника сильнее всего развивается:
 - : в одиночестве
 - : в лифте
 - : во сне

- : в толпе
- 24. Для внушения характерны (выбрать три варианта):
 - : снижение критичности
 - : сниженный уровень анализа информации
 - : авторитет суггестора
 - : логическое обоснование
- 25. По критерию состояния внушаемого (суггеренда) различают (выбрать три варианта):
 - : внушение в бодрствующем состоянии
 - : в бессознательном состоянии
 - : внушение в состоянии гипноза
 - : внушение во сне
- 26. Эффективность внушения определяется (выбрать 3 варианта):
 - : волевым превосходством
 - : высоким уровнем интеллекта
 - : высокой внушаемостью
 - : доверием суггеренда суггестору
- 27. Убеждение основано на следующих факторах (выбрать 3 варианта):
 - : логическое обоснование
 - : эмоционально-волевое воздействие
 - : интеллектуальное воздействие
 - : система аргументов и фактов
- 28. Подражание- это:
 - : следование какому-либо примеру или образцу
 - : следование аргументированным доказательствам
 - : подавление воли и критичности
 - : механизм понимания человека человеком
- 29. Продолжите фразу: «Императивное общение называют...»:
 - : авторитарным
 - : либеральным
 - : дружеским
 - : все ответы верны
- 30. К стратегическим видам общения относят:
 - : открытое - закрытое общение
 - : монологическое – диалогическое
 - : ролевое – личностное
 - : все ответы верны
- 31. Отметьте зоны человеческого контакта (укажите 4 ответа):
 - : интимная
 - : личная, или персональная
 - : социальная
 - : публичная
 - : максимальная
- 32. В восприятии людьми друг друга объединение нескольких признаков в структуру называется эффектом:
 - : ореола
 - : первичности
 - : структурирования
 - : проекции
- 33. Объяснение причин поведения человека внутренними или внешними факторами называется:
 - : предубеждение

- : стереотипы
 - : критерий поведения
 - : каузальная атрибуция
34. Структуру Я-концепция личности составляют три компонента:
- : когнитивный
 - : эмоциональный
 - : оценочно-волевой
 - : динамический
35. Интерактивный компонент общения- это:
- : обмен информацией
 - : взаимопонимание
 - : взаимодействие
 - : конфликт
36. Перцептивный компонент общения -это:
- : взаимопонимание
 - : взаимодействие
 - : обмен информацией
 - : манипуляция
37. Взаимодействие двух и более людей с целью установления и поддержания межличностных отношений, достижения общего результата – это:
- : общение
 - : деятельность
 - : обучение
 - : коммуникация
38. Содержание общения, представленное как обмен продуктами и предметами деятельности, принято считать:
- : материальным
 - : когнитивным
 - : деятельным
 - : кондиционным

ИД-2 (УК-3) Умеет правильно воспринимать функции и роли членов команды, осознавать собственную роль в команде, устанавливать контакты в процессе межличностного взаимодействия

| Результаты обучения | Контрольные мероприятия |
|--|-------------------------|
| Умеет осуществлять обмен информацией, знаниями, идеями и опытом с другими членами команды для достижения поставленной цели | ПР04 |
| Умеет реализовывать свою роль в команде, учитывая особенности поведения других членов коллектива | ПР07, СР01 |
| Умеет применять приемы саморегуляции поведения в процессе межличностного взаимодействия | ПР03 |
| Умеет самостоятельно находить оптимальные пути преодоления сложных конфликтных ситуаций | ПР08 |

Примерные тестовые задания к ПР03

1. Кирилл и Людмила учатся в университете с рейтинговой системой оценки. Рейтинг студента зависит от его учебных достижений, и влияет на размер стипендии: чем выше рейтинг, тем больше стипендия. Кирилл и Людмила заинтересованы в стипендии, поэтому

они постоянно соревнуются друг с другом. К какому виду относится конфликт между Кириллом и Людмилой?

- : межгрупповой конфликт
- : межличностный конфликт
- : внутриличностный конфликт
- : внутригрупповой конфликт

2. Коллеги обсуждают, у какой фирмы покупать новое оборудование. Одна фирма предлагает дорогое оборудование с большим гарантийным сроком; другая – дешевое оборудование с маленьким гарантийным сроком. Евгений считает, что самое важное – это цена, а Дарья – гарантийный срок. В результате они продолжают поиски и находят третью фирму, которая предлагает дешевое оборудование с большим гарантийным сроком. Какую стратегию поведения в конфликте используют коллеги?

- : уход
- : компромисс
- : сотрудничество
- : подчинение

Примерные тестовые задания к ПР07

1. Наталья – студентка факультета менеджмента. У нее идет курс по психологии управления. На экзамене ей предложили описать любой подход к изучению лидерства. Она сказала, что наибольшей эффективностью обладает лидер, который строит обоюдовыгодные отношения с подчиненными. Какой термин описывает представления Натальи о лидерстве?

- : групповой прототип
- : социальный обмен
- : стиль лидерства
- : черты лидера

2. Игорь руководит благотворительной организацией. Он ставит перед подчиненными новые, сложные групповые цели, побуждает их предлагать новые идеи, подчеркивает, что вместе они способны на многое. Какой стиль лидерства использует Игорь?

- : авторитарный
- : демократический
- : трансформационный
- : трансакционный

Примерные тестовые задания к ПР08

1. Владимир рассказывает друзьям о недавнем путешествии в Испанию. Ему понравилась эта страна, и поэтому делает это с большим увлечением. Вспоминая о поездке, он часто смотрит собеседникам в глаза, говорит достаточно быстро и предлагает попробовать купленное там вино. Какие системы невербальной коммуникации использует Владимир?

- : экстралингвистика, проксемика, ольфакция
- : кинесика, окулесика, паралингвистика
- : кинесика, экстралингвистика, проксемика
- : окулесика, паралингвистика, гастика

2. Организация, в которой работает Николай, торгует медицинским оборудованием. Скоро ему предстоит выступать перед новой аудиторией. Он подготовил хорошо аргументированное сообщение, в котором собирается подробно рассказать о возможностях, достоинствах и ограничениях своего оборудования. В целом, сообщение логично выстроено, но предполагает, что аудитория будет серьезно анализировать аргументацию. В какой аудитории это сообщение будет неэффективным?

- : аудиторию не интересует новое оборудование
- : аудиторию составляют профессиональные врачи

- : аудитория находится в спокойном состоянии
- : аудитория уверена в своих профессиональных знаниях

Задание для самостоятельной работы СР01

Темы эссе

«Индивидом рождаются, личностью становятся, индивидуальность – отстаивают» (по А.Г. Асмолову)

«Будьте внимательны к своим мыслям — они начало поступков». (Лао-Цзы)

«Нравственность как основа здоровой личности»

«Альтруизм как нравственный принцип» (по Огюсту Контю)

8.2. Критерии и шкалы оценивания

Каждое мероприятие текущего контроля успеваемости оценивается по шкале «зачтено», «не зачтено».

Оценка «зачтено» выставляется обучающемуся при выполнении всех указанных показателей (Таблица 8.1), допускаются несущественные неточности в изложении и оформлении материала

При невыполнении хотя бы одного из показателей выставляется оценка «не зачтено».

Таблица 8.1 – Критерии оценивания мероприятий текущего контроля успеваемости

| Наименование, обозначение | Показатель |
|---------------------------|---|
| Опрос | даны правильные ответы не менее чем на 50% заданных вопросов |
| Реферат | тема реферата раскрыта; использованы рекомендуемые источники; соблюдены требования к объему и оформлению реферата |

При оценивании результатов обучения по дисциплине в ходе промежуточной аттестации используются следующие критерии и шкалы.

Зачет (Зач01).

Задание состоит из 2 теоретических вопросов.

Время на подготовку: 45 минут.

Оценка «зачтено» выставляется обучающемуся, если он знает программный материал, грамотно и по существу излагает его, не допуская существенных неточностей в ответах на вопросы.

Оценка «не зачтено» выставляется обучающемуся, который не знает значительной части программного материала, допускает существенные ошибки в ответах на вопросы.

Результат обучения по дисциплине считается достигнутым при получении обучающимся оценки «зачтено», «удовлетворительно», «хорошо», «отлично» по каждому из контрольных мероприятий, относящихся к данному результату обучения.

МИНИСТЕРСТВО НАУКИ И ВЫСШЕГО ОБРАЗОВАНИЯ РОССИЙСКОЙ ФЕДЕРАЦИИ
Федеральное государственное бюджетное образовательное учреждение
высшего образования

«Тамбовский государственный технический университет»
(ФГБОУ ВО «ТГТУ»)



УТВЕРЖДАЮ

Директор Технологического института

_____ Д.Л. Полушкин
« 15 » _____ февраля 2024 г.

РАБОЧАЯ ПРОГРАММА ДИСЦИПЛИНЫ

Б1.О.01.04 Основы российской государственности

(шифр и наименование дисциплины в соответствии с утвержденным учебным планом подготовки)

Направление

29.03.03 Технология полиграфического и упаковочного производства

(шифр и наименование)

Профиль

Технология и дизайн упаковочного производства

(наименование профиля образовательной программы)

Формы обучения: _____ ***очная*** _____

Кафедра: _____ ***История и философия*** _____

(наименование кафедры)

Составитель:

_____ **К.И.Н., ДОЦЕНТ** _____

степень, должность

_____ **К.И.Н., ДОЦЕНТ** _____

степень, должность

_____ **И. В. Двухжилова** _____

инициалы, фамилия

_____ **В. Е. Бредихин** _____

инициалы, фамилия

инициалы, фамилия

И.о. заведующего кафедрой

_____ **И. В. Двухжилова** _____

инициалы, фамилия

инициалы, фамилия

Тамбов 2024

1. ПЛАНИРУЕМЫЕ РЕЗУЛЬТАТЫ ОБУЧЕНИЯ ПО ДИСЦИПЛИНЕ И ЕЕ МЕСТО В СТРУКТУРЕ ОПОП

Цель освоения дисциплины – достижение планируемых результатов обучения (таблица 1.1), соотнесенных с индикаторами достижения компетенций и целью реализации ОПОП.

Дисциплина входит в состав обязательной части образовательной программы.

Таблица 1.1 – Результаты обучения по дисциплине

| Код, наименование индикатора | Результаты обучения по дисциплине |
|--|---|
| УК-5 Способен воспринимать межкультурное разнообразие общества в социально-историческом, этическом и философском контекстах | |
| ИД-7 (УК-5) Демонстрирует толерантное восприятие социальных и культурных различий, уважительное и бережное отношение к историческому наследию и культурным традициям | Имеет представление о цивилизационном характере российской государственности, её основных особенностях, ценностных принципах и ориентирах |
| | Имеет представление о ключевых смыслах, этических и мировоззренческих доктринах, сложившихся внутри российской цивилизации и отражающих её многонациональный, многоконфессиональный и солидарный (общинный) характер |
| | Имеет представление о наиболее вероятных внешних и внутренних вызовах, стоящих перед лицом российской цивилизации и её государственностью в настоящий момент, ключевых сценариях перспективного развития России |
| ИД-8 (УК-5) Находит и использует необходимую для саморазвития и взаимодействия с другими людьми информацию о культурных особенностях и традициях различных социальных групп | Знает фундаментальные достижения, изобретения, открытия и свершения, связанные с развитием русской земли и российской цивилизации, представляет их в актуальной и значимой перспективе |
| | Знает фундаментальные ценностные принципы российской цивилизации (такие как многообразие, суверенность, согласие, доверие и созидание), а также перспективные ценностные ориентиры российского цивилизационного развития (такие как стабильность, миссия, ответственность и справедливость) |
| ИД-9 (УК-5) Проявляет в своём поведении уважительное отношение к историческому наследию и социокультурным традициям различных социальных групп, опирающееся на знание этапов исторического развития России в контексте мировой истории и культурных традиций мира | Умеет адекватно воспринимать актуальные социальные и культурные различия, уважительно и бережно относиться к историческому наследию и культурным традициям |
| | Умеет находить и использовать необходимую для саморазвития и взаимодействия с другими людьми информацию о культурных особенностях и традициях различных социальных групп |
| | Умеет проявлять в своём поведении уважительное отношение к историческому наследию и социокультурным традициям различных социальных групп, опирающееся на знание этапов исторического развития России в контексте мировой истории и культурных традиций мира |
| ИД-10 (УК-5) Сознательно выбирает ценностные ориентиры и гражданские позиции | Владеет навыками осознанного выбора ценностных ориентиров и гражданской позиции |

| Код, наименование индикатора | Результаты обучения по дисциплине |
|---|--|
| данскую позицию; аргументированно обсуждает и решает проблемы мировоззренческого, общественного и личностного характера | Владеет навыками аргументированного обсуждения и решения проблем мировоззренческого, общественного и личностного характера |
| | Обладает развитым чувством гражданственности и патриотизма, навыками самостоятельного критического мышления |
| | Действует в соответствии с особенностями современной политической организации российского общества, каузальной природой и спецификой его актуальной трансформации, ценностным обеспечением традиционных институциональных решений и особой поливариантностью взаимоотношений российского государства и общества в федеративном измерении |

Результаты обучения по дисциплине достигаются в рамках осуществления всех видов контактной и самостоятельной работы обучающихся в соответствии с утвержденным учебным планом.

Индикаторы достижения компетенций считаются сформированными при достижении соответствующих им результатов обучения.

2. ОБЪЁМ ДИСЦИПЛИНЫ

Объем дисциплины составляет 2 зачетные единицы.

Ниже приведено распределение общего объема дисциплины (в академических часах) в соответствии с утвержденным учебным планом.

| Виды работ | Форма обучения |
|--------------------------------------|----------------|
| | Очная |
| | 1 семестр |
| <i>Контактная работа</i> | 49 |
| занятия лекционного типа | 16 |
| лабораторные занятия | |
| практические занятия | 32 |
| курсовое проектирование | |
| консультации | |
| промежуточная аттестация | 1 |
| <i>Самостоятельная работа</i> | 23 |
| <i>Всего</i> | 72 |

3. СОДЕРЖАНИЕ ДИСЦИПЛИНЫ

Раздел 1. Что такое Россия

1. Современная Россия: цифры и факты, достижения и герои

1. Объективные и характерные данные о России, её географии, ресурсах, экономике.
2. Население, культура, религии и языки. Современное положение российских регионов.
3. Выдающиеся персоналии («герои»).
4. Ключевые испытания и победы России, отразившиеся в её современной истории.

Практические занятия

ПР01. Многообразие российских регионов

ПР02. Испытания и победы России

ПР03. Герои страны, герои народа

Самостоятельная работа:

СР01. Современная Россия: цифры и факты, достижения и герои

Раздел 2. Российское государство-цивилизация

2. Цивилизационный подход: возможности и ограничения

1. Исторические, географические, институциональные основания формирования российской цивилизации.
2. Концептуализация понятия «цивилизация» (вне идей стадияльного детерминизма).

3. Философское осмысление России как цивилизации

1. Особенности цивилизационного развития России: история многонационального (наднационального) характера общества, перехода от имперской организации к федеративной, межцивилизационного диалога за пределами России (и внутри неё).
2. Роль и миссия России в работах различных отечественных и зарубежных философов, историков, политиков, деятелей культуры.

Практические занятия

ПР04. Применимость и альтернативы цивилизационного подхода

ПР05. Российская цивилизация в академическом дискурсе

Самостоятельная работа:

СР02. Цивилизационный подход: возможности и ограничения

СР03. Философское осмысление России как цивилизации

Раздел 3. Российское мировоззрение и ценности российской цивилизации

4. Мировоззрение и идентичность

1. Мировоззрение. Теория вопроса и смежные научные концепты.
2. Мировоззрение как функциональная система.

5. Мировоззренческие принципы (константы) российской цивилизации

1. Мировоззренческая система российской цивилизации.
2. Представление ключевых мировоззренческих позиций и понятий, связанных с российской идентичностью, в историческом измерении и в контексте российского федерализма.
3. Рассмотрение мировоззренческих позиций российской идентичности с точки зрения ключевых элементов общественно-политической жизни (мифы, ценности и убеждения, потребности и стратегии).
4. Значение коммуникационных практик и государственных решений в области мировоззрения (политика памяти, символическая политика и пр.)

5. Самостоятельная картина мира и история особого мировоззрения российской цивилизации.

6. Ценностные принципы (константы) российской цивилизации: единство многообразия (1), суверенитет (сила и доверие) (2), согласие и сотрудничество (3), любовь и ответственность (4), созидание и развитие (5). Их отражение в актуальных социологических данных и политических исследованиях.

7. «Системная модель мировоззрения» («человек – семья – общество – государство – страна») и её репрезентации («символы – идеи и язык – нормы – ритуалы – институты»).

Практические занятия

ПР06. Ценностные вызовы современной политики

ПР07. Концепт мировоззрения в социальных науках

ПР08. Системная модель мировоззрения

ПР09. Ценности российской цивилизации

Самостоятельная работа:

СР04. Мировоззрение и идентичность

СР05. Мировоззренческие принципы (константы) российской цивилизации

Раздел 4. Политическое устройство России

6. Конституционные принципы и разделение властей

1. Основы конституционного строя России. Принцип разделения властей и демократия. Особенности современного российского политического класса.

2. Генеалогия ведущих политических институтов, их история причины и следствия их трансформации.

3. Уровни организации власти в РФ.

7. Стратегическое планирование: национальные проекты и государственные программы

1. Государственные проекты и их значение (ключевые отрасли, кадры, социальная сфера).

2. Глобальные тренды и особенности мирового развития. Техногенные риски, экологические вызовы и экономические шоки.

3. Суверенитет страны и его место в сценариях перспективного развития мира и российской цивилизации.

Практические занятия

ПР10. Власть и легитимность в конституционном преломлении

ПР11. Уровни и ветви власти

ПР12. Планирование будущего: государственные стратегии и гражданское участие

Самостоятельная работа:

СР06. Конституционные принципы и разделение властей

СР07. Стратегическое планирование: национальные проекты и государственные программы

Раздел 5. Вызовы будущего и развитие страны

8. Актуальные вызовы и проблемы развития России. Сценарии развития российской цивилизации

1. Солидарность, единство и стабильность российского общества в цивилизационном измерении.

2. Стремление к компромиссу, альтруизм и взаимопомощь как значимые принципы российской политики.

3. Ответственность и миссия как ориентиры личностного и общественного развития.

4. Справедливость и меритократия в российском обществе. Представление о коммунистическом характере российской гражданственности, неразрывности личного успеха и благосостояния Родины.

Практические занятия

ПР13. Россия и глобальные вызовы

ПР14. Внутренние вызовы общественного развития

ПР15. Образы будущего России

ПР16. Ориентиры стратегического развития. Сценарии развития российской цивилизации

Самостоятельная работа:

СР08. Актуальные вызовы и проблемы развития России. Сценарии развития российской цивилизации

4. ПЕРЕЧЕНЬ УЧЕБНОЙ ЛИТЕРАТУРЫ, ИНФОРМАЦИОННЫХ РЕСУРСОВ И ТЕХНОЛОГИЙ

4.1. Учебная литература

1. Белянская, О. В. Организация государственной власти в субъектах Российской Федерации: учебное пособие / О. В. Белянская. – Тамбов: ТГУ им. Г. Р. Державина, 2019. – 138 с. – Текст: электронный // Лань: электронно-библиотечная система. – URL: <https://e.lanbook.com/book/156853>. – Режим доступа: для авториз. пользователей.

2. Исаченко, Н. Н. Северная цивилизация: прошлое, настоящее, будущее: монография / Н. Н. Исаченко. – Тюмень: Тюменский индустриальный университет, 2019. – 124 с. – Текст: электронный // Цифровой образовательный ресурс IPR SMART: [сайт]. – URL: <https://www.iprbookshop.ru/101450.html>. – Режим доступа: для авторизир. пользователей

3. Мельник, М. С. География (социально-экономическая): учебное пособие / М. С. Мельник, А. В. Лошаков. – Ставрополь: Ставропольский государственный аграрный университет, 2022. – 138 с. – Текст: электронный // Цифровой образовательный ресурс IPR SMART: [сайт]. – URL: <https://www.iprbookshop.ru/129575.html>. – Режим доступа: для авторизир. пользователей

4. Моттаева, А. Б. Принятие и исполнение государственных решений: учебно-методическое пособие / А. Б. Моттаева, Ас. Б. Моттаева. – Москва: МИСИ-МГСУ, ЭБС АСВ, 2019. – 35 с. – Текст: электронный // Цифровой образовательный ресурс IPR SMART: [сайт]. – URL: <https://www.iprbookshop.ru/95528.html>. – Режим доступа: для авторизир. пользователей

5. Общественная мысль России: с древнейших времен до середины XX в. В 4 томах. Т.3: общественная мысль России второй четверти XIX – начала XX в. / С. Г. Антоненко, В. В. Вострикова, В. А. Дёмин [и др.]; под редакцией В. В. Шелохаева. – Москва: Политическая энциклопедия, 2020. – 487 с. – Текст: электронный // Цифровой образовательный ресурс IPR SMART: [сайт]. – URL: <https://www.iprbookshop.ru/121173.html>. – Режим доступа: для авторизир. пользователей

6. Основы российской государственности: учебно-методическое пособие / составитель О. Б. Истомина. – Иркутск: ИГУ, 2023. – 154 с. – Текст: электронный // Лань: электронно-библиотечная система. – URL: <https://e.lanbook.com/book/343148>. – Режим доступа: для авториз. пользователей.

7. Пахомова, Н. Г. Геополитическое и геоэкономическое положение России в современном мире: учебное пособие / Н. Г. Пахомова, О. Н. Митрофанова. – Липецк: Липецкий государственный технический университет, ЭБС АСВ, 2021. – 91 с. – Текст: электронный // Цифровой образовательный ресурс IPR SMART: [сайт]. – URL: <https://www.iprbookshop.ru/120894.html>. – Режим доступа: для авторизир. пользователей

4.2. Интернет-ресурсы, в том числе современные профессиональные базы данных и информационные справочные системы

Университетская информационная система «РОССИЯ» <https://uisrussia.msu.ru>

Справочно-правовая система «Консультант+» <http://www.consultant-urist.ru>

Справочно-правовая система «Гарант» <http://www.garant.ru>

База данных Web of Science <https://apps.webofknowledge.com/>

База данных Scopus <https://www.scopus.com>

Портал открытых данных Российской Федерации <https://data.gov.ru>

База открытых данных Министерства труда и социальной защиты РФ <https://rosmintrud.ru/opendata>

База данных Научной электронной библиотеки eLIBRARY.RU <https://elibrary.ru/>

База данных профессиональных стандартов Министерства труда и социальной защиты РФ <http://profstandart.rosmintrud.ru/obshchiy-informatsionnyy-blok/natsionalnyy-reestr-professionalnykh-standartov/>

Базы данных Министерства экономического развития РФ <http://www.economy.gov.ru>

База открытых данных Росфинмониторинга <http://www.fedsfm.ru/opendata>

Электронная база данных «Издательство Лань» <https://e.lanbook.com>

Электронная библиотечная система «IPRbooks» <http://www.iprbookshop.ru>

База данных «Электронно-библиотечная система «ЭБС ЮРАЙТ» <https://www.biblio-online.ru>

База данных электронно-библиотечной системы ТГТУ <http://elib.tstu.ru>

Федеральная государственная информационная система «Национальная электронная библиотека» <https://нэб.рф>

Национальный портал онлайн обучения «Открытое образование» <https://openedu.ru>

Электронная база данных "Polpred.com Обзор СМИ" <https://www.polpred.com>

Официальный сайт Федерального агентства по техническому регулированию и метрологии <http://protect.gost.ru/>

Ресурсы электронной информационно-образовательной среды университета представлены в локальном нормативном акте «Положение об электронной информационно-образовательной среде Тамбовского государственного технического университета».

Электронные образовательные ресурсы, к которым обеспечен доступ обучающихся, в т.ч. приспособленные для использования инвалидами и лицами с ограниченными возможностями здоровья, приведены на официальном сайте университета в разделе «Университет»-«Сведения об образовательной организации»-«Материально-техническое обеспечение и оснащенность образовательного процесса».

Сведения о лицензионном программном обеспечении, используемом в образовательном процессе, представлены на официальном сайте университета в разделе «Образование»-«Учебная работа»-«Доступное программное обеспечение».

5. МЕТОДИЧЕСКИЕ УКАЗАНИЯ ДЛЯ ОБУЧАЮЩИХСЯ ПО ОСВОЕНИЮ ДИСЦИПЛИНЫ

В условиях ускорения технологической революции и формирования новых социально-экономических моделей, основанных на особой ценности знания, приоритетом развития образовательных систем является расширение мировоззренческой и гуманитарно-просветительской составляющей академической подготовки. Безусловной основой такого расширения в российских условиях должен являться фундаментальный научный подход, позволяющий системно и целено интегрировать в цикл образовательной подготовки передовые исследовательские достижения в области культурной и символической политики, ценностных разработок и изучения общественно-политического процесса. Фактически общемировой практикой стали ревитализация ценностной составляющей образования, подчеркнутое внимание академического сообщества к историко-политическому фундаменту образовательной подготовки и активное развитие интерактивных образовательных технологий. Происходит объективное усиление запроса на расширенную социально-гуманитарную подготовку обучающихся всех специальностей и направлений.

Учебно-методический комплекс «Основы российской государственности» призван поспособствовать обозначению системного и своевременного ответа на актуальные вызовы образовательной и социальной политике российского государства.

При изучении дисциплины следует обратить внимание на следующие особенности:

- темы учебного курса взаимосвязаны, поэтому успешное усвоение курса предполагает последовательное и систематическое изучение его теоретической части;*
- теоретический материал, полученный на лекциях и в ходе самостоятельной работы, закрепляется на практических занятиях в интерактивных формах;*
- курс имеет довольно тесные междисциплинарные связи.*

В ходе лекционных занятий необходимо вести конспектирование учебного материала, обращать внимание на даты, категории, формулировки, раскрывающие содержание тех или иных явлений и процессов, научные выводы и практические рекомендации. Желательно оставить в рабочих конспектах поля для пометок из рекомендованной литературы, дополняющие лекционный материал или подчеркивающие особую важность тех или иных теоретических положений. Целесообразно дорабатывать свой конспект лекции, делая в нём соответствующие записи из литературы, рекомендованной преподавателем и предусмотренной учебной программой.

Развитие тезисов лекции, рассмотрение потенциальных ответов на современные вызовы должно проходить в рамках серии практических занятий, раскрывающих творческий потенциал обучающихся и вовлекающий их в активное гражданское участие. Практические занятия позволяют развивать у обучающихся творческое теоретическое мышление; умение самостоятельно подбирать и изучать литературу, новостные каналы, анализировать практику; учат четко формулировать мысль, вести дискуссию; формируют навыки коллективной и командной работы.

6. МАТЕРИАЛЬНО-ТЕХНИЧЕСКОЕ ОБЕСПЕЧЕНИЕ

По всем видам учебной деятельности в рамках дисциплины используются аудитории, кабинеты, оснащенные необходимым специализированным оборудованием.

| Наименование специальных помещений | Оснащенность специальных помещений | Перечень лицензионного программного обеспечения / Реквизиты подтверждающего документа |
|---|---|---|
| учебные аудитории для проведения занятий лекционного типа | Мебель: учебная мебель Технические средства обучения: экран, проектор, компьютер | MS Office, Windows / Корпоративные академические лицензии бессрочные Microsoft Open License № 61010664, 60979359, 61316870, 45560005, 45341392, 44964701, 49066437, 48248804, 49487340, 43925361, 44544975, 43239932, 42882586, 46733190, 45936776, 46019880, 47425744, 47869741, 60102643, 41875901 |
| учебные аудитории для проведения занятий семинарского типа, групповых и индивидуальных консультаций, текущего контроля и промежуточной аттестации | Мебель: учебная мебель Технические средства обучения: экран, проектор, компьютер | |

Для самостоятельной работы обучающихся предусмотрены помещения, укомплектованные специализированной мебелью, оснащенные компьютерной техникой с возможностью подключения к сети «Интернет» и обеспечением доступа в электронную информационно-образовательную среду университета.

| Наименование помещений для самостоятельной работы обучающихся | Оснащенность помещений для самостоятельной работы обучающихся | Перечень лицензионного программного обеспечения / Реквизиты подтверждающего документа |
|---|--|--|
| Помещение для самостоятельной работы обучающихся (читальный зал Научной библиотеки) | Мебель: учебная мебель Комплект специализированной мебели: компьютерные столы Оборудование: компьютерная техника с подключением к информационно-коммуникационной сети «Интернет» и доступом в электронную информационно-образовательную среду образовательной организации, веб-камеры, коммуникационное оборудование, обеспечивающее доступ к сети интернет (проводное соединение и беспроводное соединение по технологии Wi-Fi) | MS Office, Windows / Корпоративная академическая лицензия бессрочная Microsoft Open License №66426830 |
| Помещение для самостоятельной работы обучающихся (ауд. 333/А) | Мебель: учебная мебель Комплект специализированной мебели: компьютерные столы Оборудование: компьютерная техника с подключением к информационно-коммуникационной сети «Интернет» и доступом в электронную информационно-образовательную среду образовательной организации, веб-камеры, коммуникационное оборудование, обеспечивающее доступ к сети интернет (проводное соединение и беспроводное соединение по технологии Wi-Fi) | MS Office, Windows / Корпоративная академическая лицензия бессрочная Microsoft Open License №66426830 |

7. ТЕКУЩИЙ КОНТРОЛЬ УСПЕВАЕМОСТИ И ПРОМЕЖУТОЧНАЯ АТТЕСТАЦИЯ

Проверка достижения результатов обучения по дисциплине осуществляется в рамках текущего контроля успеваемости и промежуточной аттестации.

7.1. Текущий контроль успеваемости

Текущий контроль успеваемости включает в себя мероприятия по оцениванию выполнения заданий на практических занятиях, заданий для самостоятельной работы. Мероприятия текущего контроля успеваемости приведены в таблице 7.1.

Таблица 7.1 – Мероприятия текущего контроля успеваемости

| Обозначение | Наименование | Форма контроля ¹ |
|-------------|--|---|
| ПР01 | Многообразие российских регионов | викторина, дискуссия, презентации, тесты |
| ПР02 | Испытания и победы России | презентации, деловая игра, дебаты, дискуссия, групповые проекты |
| ПР03 | Герои страны, герои народа | презентации, «печка», групповые проекты, кейс-стади |
| ПР04 | Применимость и альтернативы цивилизационного подхода | иммерсионная дискуссия, дебаты, презентация, групповые проекты |
| ПР05 | Российская цивилизация в академическом дискурсе | презентации, групповые проекты, обсуждение, кейс-стади |
| ПР06 | Ценностные вызовы современной политики | дискуссии, кейс-стади, квиз, квест, викторина |
| ПР07 | Концепт мировоззрения в социальных науках | питч-сессии, презентации, доклады, дебаты |
| ПР08 | Системная модель мировоззрения | дебаты, кейс-стади, проектная деятельность, деловые игры |
| ПР09 | Ценности российской цивилизации | доклады, презентации, дискуссия, деловая игра |
| ПР10 | Власть и легитимность в конституционном преломлении | прикладные мастерские (воркшопы), дискуссии, дебаты |
| ПР11 | Уровни и ветви власти | деловая игра, проектная деятельность, дебаты |

¹ Определяется преподавателем в зависимости от подготовленности студентов и академической целесообразности.

| Обозначение | Наименование | Форма контроля ¹ |
|-------------|--|---|
| ПР12 | Планирование будущего: государственные стратегии и гражданское участие | кейс-стади |
| ПР13 | Россия и глобальные вызовы | деловые игры, дискуссии, дебаты, кейс-стади |
| ПР14 | Внутренние вызовы общественного развития | кейс-стади, квиз, деловая игра, дискуссия |
| ПР15 | Образы будущего России | групповые проекты или презентации различных версий образа будущего России, деловые игры |
| ПР16 | Ориентиры стратегического развития. Сценарии развития российской цивилизации | проектная деятельность, деловые игры, дискуссии, дебаты |

7.2. Промежуточная аттестация

Формы промежуточной аттестации по дисциплине приведены в таблице 7.2.

Таблица 7.2 – Формы промежуточной аттестации

| Обозначение | Форма отчетности | Очная |
|-------------|------------------|-----------|
| Зач01 | Зачет | 1 семестр |

8. ФОНД ОЦЕНОЧНЫХ СРЕДСТВ

8.1. Оценочные средства

Оценочные средства соотнесены с результатами обучения по дисциплине и индикаторами достижения компетенций.

ИД-7 (УК-5) Демонстрирует толерантное восприятие социальных и культурных различий, уважительное и бережное отношение к историческому наследию и культурным традициям

| Результаты обучения | Контрольные мероприятия |
|--|-------------------------|
| Имеет представление о цивилизационном характере российской государственности, её основных особенностях, ценностных принципах и ориентирах | ПР04, ПР05, ПР06, Зач01 |
| Имеет представление о ключевых смыслах, этических и мировоззренческих доктринах, сложившихся внутри российской цивилизации и отражающих её многонациональный, многоконфессиональный и солидарный (общинный) характер | ПР01, ПР07, Зач01 |
| Имеет представление о наиболее вероятных внешних и внутренних вызовах, стоящих перед лицом российской цивилизации и её государственностью в настоящий момент, ключевых сценариях перспективного развития России | ПР13, ПР14, Зач01 |

Задания к рассмотрению ПР01

1. Географическое положение России: преимущества и недостатки
2. Природные условия России (климат, почва и др.)
3. Экономико-географическое своеобразие России (природные ресурсы)
4. Население, культура, религии и языки.
5. Современное положение российских регионов.
6. Роль личности в формировании территории России.
7. География населения: исторические, экономические, политические и демографические аспекты.

Интеллектуальная игра-викторина на знание ключевых (или наиболее знаменательных) фактов о России и особенностях разрастания её исторической территории, тесты и дискуссии об исторических символах России, презентации обучающихся об особенностях своего родного города и региона, ответы на вопросы обучающихся, свободные дискуссии.

Задания к рассмотрению ПР04

1. Что такое цивилизация? Какими они были и бывают?
2. Плюсы и минусы цивилизационного подхода.
3. Понятийно-категориальный аппарат цивилизационного подхода.
4. Основные цивилизационные концепции и частные примеры.
5. Основные исторические этапы развития цивилизаций.
6. Основные подходы к рассмотрению исторического процесса.
7. Формационный подход: достоинства и недостатки.

Иммерсивно-дискуссионное обсуждение ситуаций цивилизационного сдвига (цивилизационного выбора), студенческие дебаты о цивилизационном подходе и границах его применимости в отношении различных [со]обществ, обращение к мультимедийным образовательным порталам. Презентации и групповые проекты по особенностям (преимуществам и недостаткам) различных направлений исследований общества (от формационного подхода до национализма). Обсуждение (в рамках деловых игр и сценарных техник) природно-географического фактора в развитии российской цивилизации (Мечников, Милов), историко-институциональных эффектов в рамках социокультурного развития российской цивилизации.

Задания к рассмотрению ПР05

1. Особенности цивилизационного развития России: история многонационального (наднационального) характера общества, перехода от имперской организации к федеративной, междцивилизационного диалога за пределами России (и внутри неё).

2. Роль и миссия России в работах различных отечественных и зарубежных философов, историков, политиков, деятелей культуры.

3. Российская цивилизация в трактовке классиков цивилизационного подхода.

Презентационные проекты о российской цивилизации и её особенностях на разных этапах её исторического развития, ответы на вопросы обучающихся, свободные дискуссии. Обсуждение имеющегося осмысления миссии России, её роли и предназначения в рамках групповых проектов, кейс-стади и анализа литературы.

Задания к рассмотрению ПР06

1. Противоречия глобализации.

2. Повышением роли национальных государств.

Дискуссии, кейс-стади и работа с эмпирическими (социологическими) данными в рамках проблемного обучения, связанного с особенностями современного общественного мнения и общественного сознания. Определение ключевых ценностных вызовов, описание их эффекта на трансформацию общества, власти и государства, представление результатов через квизы, квесты и викторины.

Задания к рассмотрению ПР07

1. Что такое мировоззрение? Теория вопроса и смежные научные концепты.

2. Рассмотрение мировоззренческих позиций с точки зрения ключевых элементов общественно-политической жизни (мифы, ценности и убеждения, потребности и стратегии).

3. Значение коммуникационных практик и государственных решений в области мировоззрения (политика памяти, символическая политика и пр.)

Питч-сессии по основным концепциям мировоззрения, проектные презентации о понятиях, смежных с мировоззрением («идентичность», «культура» и пр.). Доклады и дебаты по ключевым концепциям мировоззрения, представленным в программе дисциплины.

Задания к рассмотрению ПР13

1. Глобальные тренды и особенности мирового развития. Техногенные риски, экологические вызовы и экономические шоки.

2. Тенденции развития новейших технологий: Россия и её мировые конкуренты.

3. Проблемы сохранения традиций на фоне глобализационных процессов.

4. Сохранение экономического и политического суверенитета страны.

5. Геополитические конфликты в контексте актуальных международных отношений России.

Деловые игры по определению вызовов, дискуссии и дебаты о списке глобальных проблем, имеющих приоритетное значение для России. Разбор кейсов.

Задания к рассмотрению ПР14

1. Демографический кризис в современной России: причины и пути преодоления.

2. Культурная дезориентация общества: содержание проблемы

3. Социальное расслоение и экономическая дифференциация: негативные аспекты тенденций социально-экономического развития современного российского общества.

Кейс-стади, кейсы и викторины, посвященные внутрироссийским проблемам и вызовам. Деловые игры.

Примерные вопросы теста ПР01

1. По площади территории Россия занимает место в мире: а) второе – после Канады; б) первое; в) четвёртое – после Канады, Китая и США; г) пятое – после Канады, Китая, США и Бразилии.

2. Особенность географического пространства России: а) наличие в подавляющей его части тёплого климата, благоприятного для сельскохозяйственной деятельности человека; б) преобладание степных районов; в) преобладание горных районов; г) низкая плотность населения.

3. Какое море, омывающее побережье России, находится в акватории Тихого океана: а) Каспийское; б) Восточно-Сибирское; в) Берингово; г) Карское.

4. Продолжите цепочку городов, через которые проходит Транссибирская железнодорожная магистраль: Омск – Новосибирск –: а) Воркута; б) Белгород; в) Краснодар; г) Красноярск.

5. К субъектам РФ не относятся... а) автономные округа; б) республики; в) города федерального значения; г) губернии.

Тестовые задания к зачету Зач01

Из базы тестовых заданий выборка осуществляется репрезентативно по следующим разделам и темам:

1. Что такое Россия
2. Российское государство-цивилизация
3. Российское мировоззрение и ценности российской цивилизации
4. Политическое устройство России
5. Вызовы будущего и развитие страны

Примерные тестовые задания к зачёту Зач01

1. Самая многонациональная республика РФ:

+ : Дагестан

- : Адыгея

- : Калмыкия

- : Крым

2. В основание цивилизационного подхода к пониманию исторического процесса положена идея:

+ : многообразия путей развития народов

- : сходства исторического развития всех народов

- : универсальности человеческих ценностей

- : ведущей исторической роли материальных факторов

3. Мировоззрение, это –

+ : система общих представлений о мире и месте в нём человека

- : совокупность знаний о международных отношениях

- : совокупность представлений о природе

- : совокупность стереотипов и убеждений

4. В области внешней политики в настоящее время руководство России проводит курс на...

+ : утверждение системы многополярного мироустройства

- : утверждение РФ в качестве второй сверхдержавы наряду с США

- : формирование единого экономического пространства с Европейским союзом

- : превращение юаня в мировую резервную валюту

5. Средством противодействия России усилению политического влияния Запада на пространстве бывшего СССР явилось создание (выберете два верных утверждения)...

+ : Организации договора коллективной безопасности (ОДКБ)

+ : Евразийского экономического союза (ЕАЭС)

- : Восточного партнёрства

- : БРИКС

Теоретические вопросы к зачету Зач01

1. Цивилизационный подход в социальных науках.

2. Роль и миссия России в представлении отечественных мыслителей (П. Я. Чаадаев, Н. Я. Данилевский, В. Л. Цымбурский).
3. Государство-нация и государство-цивилизация: общее и особенное.
4. Ценностные принципы российской цивилизации: подходы и идеи.
5. Исторические особенности формирования российской цивилизации.
6. Мировоззрение как феномен.
7. Современные теории идентичности.
8. Основы российской внешней политики (на материалах Концепции внешней политики и Стратегии национальной безопасности).
9. Россия и глобальные вызовы.
10. Современная Россия: ключевые социально-экономические параметры.

ИД-8 (УК-5) Находит и использует необходимую для саморазвития и взаимодействия с другими людьми информацию о культурных особенностях и традициях различных социальных групп

| Результаты обучения | Контрольные мероприятия |
|---|-------------------------|
| Знает фундаментальные достижения, изобретения, открытия и свершения, связанные с развитием русской земли и российской цивилизации, представляет их в актуальной и значимой перспективе | ПР02, ПР03 |
| Знает фундаментальные ценностные принципы российской цивилизации (такие как многообразие, суверенность, согласие, доверие и созидание), а также перспективные ценностные ориентиры российского цивилизационного развития (такие как стабильность, миссия, ответственность и справедливость) | ПР09, Зач01 |

Задания к рассмотрению ПР02

1. Выдающиеся персоналии («герои»).
2. Ключевые испытания и победы России, отразившиеся в её современной истории.
3. Что считать победой, а что поражением?
4. Влияние исторического контекста на оценку исторических событий.

Презентации, посвященные различным вызовам, сопровождавшим историческое развитие России, открытиям и достижениям российского общества, отечественной культуры и науки; деловые игры и дебаты, свободные дискуссии, групповые проекты.

Задания к рассмотрению ПР03

1. Выдающиеся персоналии («герои»).
2. Возможно ли отменить (забыть, стереть) нашу историю, «позорные пятна»?
3. Кто создает историю – герои или антигерои?
4. Что делает человека героем?
5. Понятие «герой», критерии героизма, понятие «подвижничества».

Презентации студентов о своих выдающихся земляках и родственниках-героях, ответы на вопросы обучающихся, «печа-куча», групповые проекты, работа с кейсами (кейс-стади).

Задания к рассмотрению ПР09

1. Мировоззренческая система российской цивилизации: картина мира.
2. Российская идентичность в историческом и политическом контексте.
3. Ценностные принципы (константы) российской цивилизации.
4. Ценностная трансформация российского общества в 1990-е годы.
5. Ценностные ориентиры российского общества в XXI веке.

Доклады и презентации по ключевым ценностным принципам российской цивилизации. Просмотр и обсуждение мультимедийных материалов. Игровая и проектная «развертка» ценностей и ценностных принципов по схеме «символы – идеи – нормы – ритуалы – институты». Открытые дискуссии и студенческие дебаты, просмотр актуальных обучающих и художественных видеоматериалов.

Тестовые задания к зачету Зач01

Из базы тестовых заданий выборка осуществляется репрезентативно по следующим разделам и темам:

1. Что такое Россия
3. Российское мировоззрение и ценности российской цивилизации

Примерные тестовые задания к зачёту Зач01

6. Что объединяет С. И. Дежнёва, братьев Х. П. и Д. Я. Лаптевых, Ф. П. Врангеля и Б. А. Вилькицкого?

- + : исследование Русской Арктики
- : участие в советской космической программе
- : разработка атомного оружия
- : открытие нефтегазовых месторождений в Западной Сибири

7. Один из ключевых вопросов русской социальной философии:

- + : место России в мире
- : как устроен мир
- : как возник человек
- : каковы возможности человеческого разума

8. Идею самобытности России, ее принципиального отличия от стран Западной Европы провозглашали...

- + : славянофилы
- : социал-демократы
- : западники
- : кадеты

Теоретические вопросы к зачету Зач01

11. Традиционные духовно-нравственные ценности.

ИД-9 (УК-5) Проявляет в своём поведении уважительное отношение к историческому наследию и социокультурным традициям различных социальных групп, опирающееся на знание этапов исторического развития России в контексте мировой истории и культурных традиций мира

| Результаты обучения | Контрольные мероприятия |
|---|-------------------------|
| Умеет адекватно воспринимать актуальные социальные и культурные различия, уважительно и бережно относиться к историческому наследию и культурным традициям | ПР01, ПР02, ПР03, Зач01 |
| Умеет находить и использовать необходимую для саморазвития и взаимодействия с другими людьми информацию о культурных особенностях и традициях различных социальных групп | ПР08, Зач01 |
| Умеет проявлять в своём поведении уважительное отношение к историческому наследию и социокультурным традициям различных социальных групп, опирающееся на знание этапов исторического развития России в контексте мировой истории и культурных традиций мира | ПР05, Зач01 |

Задания к рассмотрению ПР01

1. Географическое положение России: преимущества и недостатки
2. Природные условия России (климат, почва и др.)
3. Экономико-географическое своеобразие России (природные ресурсы)
4. Население, культура, религии и языки.
5. Современное положение российских регионов.
6. Роль личности в формировании территории России.
7. География населения: исторические, экономические, политические и демографические аспекты.

Задания к рассмотрению ПР01

Интеллектуальная игра-викторина на знание ключевых (или наиболее знаменательных) фактов о России и особенностях разрастания её исторической территории, тесты и

дискуссии об исторических символах России, презентации обучающихся об особенностях своего родного города и региона, ответы на вопросы обучающихся, свободные дискуссии.

Задания к рассмотрению ПР02

1. Выдающиеся персоналии («герои»).
2. Ключевые испытания и победы России, отразившиеся в её современной истории.
3. Что считать победой, а что поражением?
4. Влияние исторического контекста на оценку исторических событий.

Презентации, посвященные различным вызовам, сопровождавшим историческое развитие России, открытиям и достижениям российского общества, отечественной культуры и науки; деловые игры и дебаты, свободные дискуссии, групповые проекты.

Задания к рассмотрению ПР03

1. Выдающиеся персоналии («герои»).
2. Возможно ли отменить (забыть, стереть) нашу историю, «позорные пятна»?
3. Кто создает историю – герои или антигерои?
4. Что делает человека героем?
5. Понятие «герой», критерии героизма, понятие «подвижничества».

Презентации студентов о своих выдающихся земляках и родственниках-героях, ответы на вопросы обучающихся, «печка-куча», групповые проекты, работа с кейсами (кейс-стади).

Задания к рассмотрению ПР05

1. Особенности цивилизационного развития России: история многонационального (наднационального) характера общества, перехода от имперской организации к федеративной, междисциплинарного диалога за пределами России (и внутри неё).

2. Роль и миссия России в работах различных отечественных и зарубежных философов, историков, политиков, деятелей культуры.

3. Российская цивилизация в трактовке классиков цивилизационного подхода.

Презентационные проекты о российской цивилизации и её особенностях на разных этапах её исторического развития, ответы на вопросы обучающихся, свободные дискуссии. Обсуждение имеющегося осмысления миссии России, её роли и предназначения в рамках групповых проектов, кейс-стади и анализа литературы.

Задания к рассмотрению ПР08

1. Основные элементы системной модели мировоззрения.
2. Элементы мировоззренческой системы
3. Структурные связи системы мировоззрения.

Представление ключевых элементов системной модели мировоззрения («человек – семья – общество – государство – страна»). Дебаты об их значении и содержании в современной студенческой среде. Разбор кейсов (кейс-стади). Проектная деятельность. Деловые игры на определение мировоззренческих установок, сценарии мировоззренческого моделирования (погружение в мировоззрение одноклассников/однокурсников).

Тестовые задания к зачету Зач01

Из базы тестовых заданий выборка осуществляется репрезентативно по следующим разделам и темам:

1. Что такое Россия
2. Российское государство-цивилизация
3. Российское мировоззрение и ценности российской цивилизации

Примерные тестовые задания к зачёту Зач01

9. С каким из перечисленных государств Россия не имеет общей границы?

+: Армения

-: Польша

- : Азербайджан
- : КНДР

10. Самая высокая горная вершина в РФ...

- +: Эльбрус
- : Эверест
- : Ключевская
- : Белуха

11. Титульный народ единственной в стране автономной области:

- +: евреи
- : адыгейцы
- : ненцы
- : татары

12. Этот представитель цивилизационного подхода считал, что российская цивилизация возникла в ответ на внешний вызов в виде постоянных набегов кочевников. Ответом на их воздействие был создан новый образ жизни и соответствующая ему социальная организация...

- +: А. Тойнби
- : К. Маркс
- : А. Лосев
- : У. Макнил

13. Системная модель мировоззрения «человек – семья – общество – государство – страна» получила название...

- +: пентабазис
- : основа
- : кредо
- : цивилизация

Теоретические вопросы к зачету Зач01

12. Государство-нация и государство-цивилизация: общее и особенное.

13. Ценностные принципы российской цивилизации: подходы и идеи.

14. Исторические особенности формирования российской цивилизации.

15. Системная модель мировоззрения («человек-семья-общество-государство-страна»).

ИД-10 (УК-5) Сознательно выбирает ценностные ориентиры и гражданскую позицию; аргументированно обсуждает и решает проблемы мировоззренческого, общественного и личного характера

| Результаты обучения | Контрольные мероприятия |
|--|-------------------------|
| Владеет навыками осознанного выбора ценностных ориентиров и гражданской позиции | ПР09, ПР16, Зач01 |
| Владеет навыками аргументированного обсуждения и решения проблем мировоззренческого, общественного и личного характера | ПР07, Зач01 |
| Обладает развитым чувством гражданственности и патриотизма, навыками самостоятельного критического мышления | ПР12, ПР15, Зач01 |
| Действует в соответствии с особенностями современной политической организации российского общества, каузальной природой и спецификой его актуальной трансформации, ценностным обеспечением традиционных институциональных решений и особой поливариантностью взаимоотношений российского государства и общества в федеративном измерении | ПР10, ПР11, Зач01 |

Задания к рассмотрению ПР07

1. Что такое мировоззрение? Теория вопроса и смежные научные концепты.

2. Рассмотрение мировоззренческих позиций с точки зрения ключевых элементов общественно-политической жизни (мифы, ценности и убеждения, потребности и стратегии).

3. Значение коммуникационных практик и государственных решений в области мировоззрения (политика памяти, символическая политика и пр.)

Питч-сессии по основным концепциям мировоззрения, проектные презентации о понятиях, смежных с мировоззрением («идентичность», «культура» и пр.). Доклады и дебаты по ключевым концепциям мировоззрения, представленным в программе дисциплины.

Задания к рассмотрению ПР09

1. Мировоззренческая система российской цивилизации: картина мира.
2. Российская идентичность в историческом и политическом контексте.
3. Ценностные принципы (константы) российской цивилизации.
4. Ценностная трансформация российского общества в 1990-е годы.
5. Ценностные ориентиры российского общества в XXI веке.

Доклады и презентации по ключевым ценностным принципам российской цивилизации. Просмотр и обсуждение мультимедийных материалов. Игровая и проектная «развертка» ценностей и ценностных принципов по схеме «символы – идеи – нормы – ритуалы – институты». Открытые дискуссии и студенческие дебаты, просмотр актуальных обучающих и художественных видеоматериалов.

Задания к рассмотрению ПР10

1. Основы конституционного строя России.
2. Принцип разделения властей и демократия.
3. Особенности современного российского политического класса.
4. Генеалогия ведущих политических институтов, их история причины и следствия их трансформации.
5. Источники легитимности российской власти.
6. Формы волеизъявления российского народа.

Прикладные мастерские (воркшопы) с привлечением специалистов-практиков для совершенствования содержания ключевых понятий, связанных с обсуждением политического устройства (к примеру, «государства», «власти» и «легитимности»). Дискуссии и дебаты, представляющие различные подходы к этим понятиям.

Задания к рассмотрению ПР11

1. Уровни организации власти в РФ.
2. Принцип разделения властей в РФ.
3. Организация государственной власти на федеральном уровне.
4. Организация государственной власти субъектов РФ.
5. Организация местного самоуправления в РФ.

Деловые игры и проектная деятельность по обсуждению различных вариантов конфигурации уровней и ветвей власти. Дебаты о политическом устройстве Российской Федерации (о прошлых решениях, современных инициативах и потенциально возможных изменениях), деловые игры.

Задания к рассмотрению ПР12

1. Национальные цели и национальные интересы.
2. Стратегическое планирование.
3. Государственные проекты и их значение (ключевые отрасли, кадры, социальная сфера).
4. Цифровая трансформация государства.
5. Гражданин, гражданство и гражданское общество: теория, история и современная российская практика.

Разбор кейсов (кейс-стади), связанных с приоритетами долгосрочного развития страны, разработкой и реализацией стратегий и программ, особенностями национальных проектов.

Задания к рассмотрению ПР15

1. Векторы социально-политического развития России.
2. Основные геополитические концепции
3. Плюсы и минусы для России реализации концепций Евразийства, Евроатлантизма.
4. Стремление к компромиссу, альтруизм и взаимопомощь как значимые принципы российской политики.
5. Справедливость и меритократия в российском обществе.
6. Представление о коммунитарном характере российской гражданственности, неразрывности личного успеха и благосостояния Родины.

Групповые проекты по работе с источниками или презентациям различных версий образа будущего России. Деловые игры.

Задания к рассмотрению ПР16

1. Суверенитет страны и его место в сценариях перспективного развития мира и российской цивилизации.
2. Стабильность, миссия, ответственность и справедливость как ценностные ориентиры для развития и процветания России.
3. Солидарность, единство и стабильность российского общества в цивилизационном измерении.
4. Основное содержание и анализ реализации национальных проектов.

Презентации государственных программ и национальных проектов с точки зрения их соотношения с ценностными ориентирами. Проектная деятельность и сценарное моделирование.

Тестовые задания к зачету Зач01

Из базы тестовых заданий выборка осуществляется репрезентативно по следующим разделам и темам:

3. Российское мировоззрение и ценности российской цивилизации
4. Политическое устройство России
5. Вызовы будущего и развитие страны

Примерные тестовые задания к зачёту Зач01

14. Совокупность взглядов, убеждений и ценностей, которые формируются в процессе жизни человека и определяют его отношение к себе, своей семье, обществу, государству и стране в целом – есть...

- + : системная модель мировоззрения
- : цивилизация
- : формация
- : кредо

15. Совокупность общественных связей и институтов в демократических системах, свободная от вмешательства государства...

- + : гражданское общество
- : политика
- : экономика
- : либерализм

16. Глобализация в современном мире не сопровождается...

- + : отказом от вооружённых методов решения международных противоречий
- : навязыванием миру западной модели либеральных ценностей
- : формированием системы международного права
- : экономическими войнами Запада в отношении суверенных национальных государств

дарств

17. К палатам Федерального Собрания РФ не относится...

- + : Правительство РФ

- : Совет Федерации
- : Государственная Дума
- 18. Члены Совета Федерации ...
- +: назначаются законодательными и исполнительными органами государственной власти субъектов
- : избираются путём всеобщих прямых выборов
- : имеют пожизненный срок исполнения полномочий
- : имеют 5-летний срок исполнения полномочий
- 19. К признакам глобализации не относится...
- +: торговые взаиморасчёты между государствами в национальных валютах
- : существование международных организаций
- : деятельность транснациональных корпораций
- : существование мировой коммуникационной сети Интернет
- 20. К неотложным задачам экономического развития России на современном этапе не относится:
- +: расширение сети розничной частной торговли
- : сокращение зависимости государственного бюджета от экспорта сырья
- : развитие транспортной сети Сибири и Дальнего Востока
- : развитие отечественного машиностроения

Теоретические вопросы к зачету Зач01

- 16. Мироззрение как феномен.
- 17. Современные теории идентичности.
- 18. Традиционные духовно-нравственные ценности.
- 19. Российский федерализм.
- 20. Государство, власть, легитимность: понятия и определения.
- 21. Основы конституционного строя России.
- 22. Основные ветви и уровни публичной власти в современной России.

8.2. Критерии и шкалы оценивания

8.2.1. Шкалы оценивания

Для контрольных мероприятий устанавливается минимальное и максимальное количество баллов в соответствии с таблицей 8.1.

Контрольное мероприятие считается пройденным успешно при условии набора количества баллов не ниже минимального.

Результат обучения по дисциплине считается достигнутым при успешном прохождении обучающимся всех контрольных мероприятий, относящихся к данному результату обучения.

Таблица 8.1 – Шкалы оценивания контрольных мероприятий

| Обозначение | Наименование | Форма контроля | Количество баллов | |
|-------------|----------------------------------|---|-------------------|-----|
| | | | min | max |
| ПР01 | Многообразие российских регионов | викторина, дискуссия, презентации, тесты | 2 | 5 |
| ПР02 | Испытания и победы России | презентации, деловая игра, дебаты, дискуссия, групповые проекты | 2 | 5 |
| ПР03 | Герои страны, герои народа | презентации, «печка-куча», группо- | 2 | 5 |

| Обозна- | Наименование | Форма контроля | Количество баллов | |
|---------|--|---|-------------------|----|
| | | | | |
| | | вые проекты, кейс-стади | | |
| ПР04 | Применимость и альтернативы цивилизационного подхода | иммерсионная дискуссия, дебаты, презентация, групповые проекты | 2 | 5 |
| ПР05 | Российская цивилизация в академическом дискурсе | презентации, групповые проекты, обсуждение, кейс-стади | 2 | 5 |
| ПР06 | Ценностные вызовы современной политики | дискуссии, кейс-стади, квиз, квест, викторина | 2 | 5 |
| ПР07 | Концепт мировоззрения в социальных науках | питч-сессии, презентации, доклады, дебаты | 2 | 5 |
| ПР08 | Системная модель мировоззрения | дебаты, кейс-стади, проектная деятельность, деловые игры | 2 | 5 |
| ПР09 | Ценности российской цивилизации | доклады, презентации, дискуссия, деловая игра | 2 | 5 |
| ПР10 | Власть и легитимность в конституционном преломлении | прикладные мастерские (воркшопы), дискуссии, дебаты | 2 | 5 |
| ПР11 | Уровни и ветви власти | деловая игра, проектная деятельность, дебаты | 2 | 5 |
| ПР12 | Планирование будущего: государственные стратегии и гражданское участие | кейс-стади | 2 | 5 |
| ПР13 | Россия и глобальные вызовы | деловые игры, дискуссии, дебаты, кейс-стади | 2 | 5 |
| ПР14 | Внутренние вызовы общественного развития | кейс-стади, квиз, деловая игра, дискуссия | 2 | 5 |
| ПР15 | Образы будущего России | групповые проекты или презентации различных версий образа будущего России, деловые игры | 2 | 5 |
| ПР16 | Ориентиры стратегического развития. Сценарии развития российской цивилизации | проектная деятельность, деловые игры, дискуссии, дебаты | 2 | 5 |
| Зач01 | Зачет | Зачет | 17 | 40 |

8.2.2. Критерии оценивания

При оценивании результатов обучения по дисциплине в ходе текущего контроля успеваемости используются следующие критерии.

Минимальное количество баллов выставляется обучающемуся при выполнении всех указанных показателей (Таблица 8.2), допускаются несущественные неточности в изложении и оформлении материала.

Таблица 8.2 – Критерии оценивания мероприятий текущего контроля успеваемости

| Наименование, обозначение | Показатель |
|---|---|
| Викторина, квест, квиз | Даны правильные ответы не менее чем на 50% заданных вопросов |
| Групповой проект | Выдвижение гипотезы; постановка цели, планирование путей её достижения; раскрытие темы; разнообразие источники информации, целесообразность их использования; личная заинтересованность; творческий подход; командная работа |
| Дебаты, дискуссия, иммерсионная дискуссия, обсуждение | Теоретический уровень знаний, владение фактологией, практическая ценность материала, способность ориентироваться в материале, делать выводы, отстаивать свою точку зрения, умение задавать вопросы, отвечать на них. |
| Деловая игра | Навыки критического мышления, аргументации, обобщения; разработка групповой позиции по творческому заданию; формирование выводов из игры, анализ результатов |
| Доклад | Тема доклада раскрыта, сформулированы выводы; соблюдены требования к объему и оформлению презентации к докладу |
| Кейс-задание, кейс-стади | Тезис высказывания определён правильно; аргументы доказательства или опровержения соответствуют правилам; авторская позиция выражена и обоснована; соблюдены требования к оформлению работы, её оригинальности (не менее 40%); умение делать альтернативные выводы, прогнозировать последствия иных решений |
| Печа-куча | Презентация, ограниченная во времени (20 слайдов по 20 секунд). За 400 секунд нужно изложить суть своей идеи, аргументировав позицию, ответить на вопросы (дополнительное время) |
| Питч-сессия | Оригинальность замысла, завершённость проекта, качество продукта |
| Презентация | Тема и содержание презентации соответствуют друг другу; содержание структурировано; сформулированы выводы. Презентация может быть классической или видеороликом. |
| Прикладные мастерские (воркшопы) | Групповое взаимодействие; выработка практического нестандартного предложения по решению поставленных вопросов; креативный подход |
| Проектная деятельность | Выдвижение гипотезы; постановка цели, планирование путей её достижения; раскрытие темы; разнообразие источники информации, целесообразность их использования; личная заинтересованность; творческий подход |
| Тест | Правильно решено не менее 15% тестовых заданий |

Зачет (Зач01).

Промежуточная аттестация проводится в форме компьютерного/бланкового тестирования или ответов на теоретические вопросы (на усмотрение преподавателя).

Продолжительность тестирования: 60 минут.

Результаты тестирования оцениваются максимально 40 баллами, при этом процент правильных ответов Р (0-100%) приводится к норме N в 40 баллов по следующей формуле:

$$N=0,4*P$$

Итоговая оценка по дисциплине выставляется с учетом результатов текущего контроля (приведенных к норме в 60 баллов) с использованием следующей шкалы.

| Оценка | Набрано баллов |
|--------------|----------------|
| «зачтено» | 41-100 |
| «не зачтено» | 0-40 |

Зачет (Зач01).

Задание состоит из 2 теоретических вопросов.

Время на подготовку: 45 минут.

Каждый теоретический вопрос оценивается максимально 20 баллами. Максимальное суммарное количество баллов – 40.

Критерии оценивания ответа на теоретический вопрос

| Показатель | Максимальное количество баллов |
|--|--------------------------------|
| Знание определений основных понятий, грамотное употребления понятий | 4 |
| Полнота раскрытия вопроса | 6 |
| Умение раскрыть взаимосвязи между отдельными компонентами (понятиями, данными, фактами и т.п.) | 6 |
| Ответы на дополнительные вопросы | 4 |
| Всего | 20 |

Итоговая оценка по дисциплине выставляется с учетом результатов текущего контроля (приведенных к норме в 60 баллов) с использованием следующей шкалы.

| Оценка | Набрано баллов |
|--------------|----------------|
| «зачтено» | 41-100 |
| «не зачтено» | 0-40 |

МИНИСТЕРСТВО НАУКИ И ВЫСШЕГО ОБРАЗОВАНИЯ РОССИЙСКОЙ ФЕДЕРАЦИИ
Федеральное государственное бюджетное образовательное учреждение
высшего образования

«Тамбовский государственный технический университет»
(ФГБОУ ВО «ТГТУ»)



УТВЕРЖДАЮ

Директор технологического
института

_____ Д.Л. Полушкин
« 15 » _____ февраля 20 24 г.

РАБОЧАЯ ПРОГРАММА ДИСЦИПЛИНЫ

Б1.О.02.01 Русский язык и культура общения

(шифр и наименование дисциплины в соответствии с утвержденным учебным планом подготовки)

Направление

29.03.03 Технология полиграфического и упаковочного производства

(шифр и наименование)

Профиль

Технология и дизайн упаковочного производства

(наименование профиля образовательной программы)

Формы обучения:

очная

Кафедра: ***«Русский язык и общеобразовательные дисциплины»***

(наименование кафедры)

Составитель:

к.филол.н., доцент

степень, должность

подпись

М.М. Глазкова

инициалы, фамилия

Заведующий кафедрой

подпись

С.А. Ильина

инициалы, фамилия

Тамбов 2024

**1. ПЛАНИРУЕМЫЕ РЕЗУЛЬТАТЫ ОБУЧЕНИЯ ПО ДИСЦИПЛИНЕ И
ЕЕ МЕСТО В СТРУКТУРЕ ОПОП**

Цель освоения дисциплины – достижение планируемых результатов обучения (таблица 1.1), соотнесенных с индикаторами достижения компетенций и целью реализации ОПОП.

Дисциплина входит в состав обязательной части образовательной программы.

Таблица 1.1 – Результаты обучения по дисциплине

| Код, наименование индикатора | Результаты обучения по дисциплине |
|--|--|
| УК-4 Способен осуществлять деловую коммуникацию в устной и письменной формах на государственном языке Российской Федерации и иностранном(ых) языке(ах) | |
| ИД-1 (УК-4) Владеет навыками публичного выступления, самопрезентации на государственном языке Российской Федерации | знает основные единицы и принципы речевого взаимодействия; функции и особенности делового устного общения; виды слушания, их приемы и принципы; жанры устного делового общения; виды красноречия; виды аргументации; виды спора и правила его ведения; допустимые и недопустимые уловки в споре |
| | владеет навыками использования норм русского литературного языка (орфографических, пунктуационных, лексических, грамматических, коммуникативных, этических), навыками ведения деловой переписки с учетом особенностей стилистики официальных и неофициальных писем социокультурных различий в формате корреспонденции на русском языке |
| | владеет приемами определения собственной стратегии и тактики в речевом взаимодействии; приемами ведения спора, соблюдая корректные, не нарушающие законы этики и логики способы |
| ИД-2 (УК-4) Проводит дискуссии в профессиональной деятельности на государственном языке Российской Федерации | знает основные стилевые инструменты и способы подготовки и создания текстов, предназначенных для устной и письменной коммуникации |
| | владеет полученными знаниями и требуемыми языковыми средствами в определении коммуникативно-приемлемого стиля делового общения и паралингвистических языковых средств |
| ИД-3 (УК-4) Владеет навыками ведения деловой переписки на государственном языке Российской Федерации | знает аспекты культуры речи; интернациональные и специфические черты русской письменной официально-деловой речи; типологию служебных документов, виды деловых писем и их языковые особенности |
| | знает требования к деловой коммуникации |
| | умеет ориентироваться в различных языковых ситуациях, адекватно реализовывать свои коммуникативные намерения с учетом стиля общения, жанра речи, поставленных целей и задач |
| владеет навыками деловой переписки, применяя нормы современного русского литературного языка, учитывая особенности стилистики официальных и неофициальных писем, социокультурные различия в формате корреспонденции на русском языке | |

Результаты обучения по дисциплине достигаются в рамках осуществления всех видов контактной и самостоятельной работы обучающихся в соответствии с утвержденным учебным планом.

Индикаторы достижения компетенций считаются сформированными при достижении соответствующих им результатов обучения.

2. ОБЪЁМ ДИСЦИПЛИНЫ

Объем дисциплины составляет 2 зачетные единицы.

Ниже приведено распределение общего объема дисциплины (в академических часах) в соответствии с утвержденным учебным планом.

| Виды работ | Форма обучения |
|--------------------------------------|----------------|
| | Очная |
| | 1 семестр |
| <i>Контактная работа</i> | 17 |
| занятия лекционного типа | |
| лабораторные занятия | |
| практические занятия | 16 |
| курсовое проектирование | |
| консультации | |
| промежуточная аттестация | 1 |
| <i>Самостоятельная работа</i> | 55 |
| <i>Всего</i> | 72 |

3. СОДЕРЖАНИЕ ДИСЦИПЛИНЫ

Раздел 1. Профессиональная коммуникация в деловой сфере. Предмет курса «Русский язык и культура общения». Понятия «культура речи и культура общения».

Роль общения в деловой сфере. Коммуникативная культура в общении. Критерии и качества хорошей речи. Формы существования национального языка. Устная и письменная разновидности литературного языка. Нормативные, коммуникативные, этические аспекты устной и письменной речи. Основные признаки культуры речи и культуры общения. Основные проблемы культуры речи.

Практические занятия

ПР01. Профессиональная коммуникация в деловой сфере. Нормативные, коммуникативные, этические аспекты устной и письменной речи.

Самостоятельная работа

СР01. Критерии и качества хорошей речи. Формы существования национального языка.

Раздел 2. Язык как система. Система норм современного русского литературного языка.

Системный характер языка. Уровни языковой системы. Языковая норма, ее роль в становлении и функционировании современного русского литературного языка. Историческая изменчивость нормы и ее варианты. Система норм современного русского литературного языка. Понятие морфологической нормы. Понятие синтаксической нормы. Понятие лексической нормы. Словари и справочники, регулирующие правильность речи.

Практические занятия

ПР02. Система норм современного русского литературного языка. Орфоэпические нормы русского языка в устной деловой коммуникации.

ПР03. Морфологические и синтаксические нормы в письменной деловой коммуникации.

ПР04. Лексические нормы в деловой коммуникации.

Самостоятельная работа

СР02. Историческая изменчивость нормы и ее варианты.

Раздел 3. Функциональная стратификация русского языка.

Понятие функционального стиля. Система функциональных стилей современного русского литературного языка. Общая характеристика стилей. Стилиевое своеобразие текста. Взаимодействие функциональных стилей в сфере делового общения.

Практические занятия

ПР05. Система функциональных стилей современного русского литературного языка.

ПР06. Взаимодействие функциональных стилей в сфере делового общения.

Самостоятельная работа

СР03. Стилиевое своеобразие текста.

Раздел 4. Официально-деловой стиль. Культура официально-деловой речи.

Официально-деловой стиль и его подстили. Сфера функционирования официально-делового стиля. Документ, его специфика. Письменные жанры делового общения. Языковые формулы официальных документов. Приемы унификации языка служебных документов. Язык и стиль распорядительных документов.

Письменная деловая коммуникация. Классификация деловых писем. Язык и стиль деловой корреспонденции. Интернациональные свойства официально-деловой письменной речи. Этикет делового письма.

Устная деловая коммуникация. Собеседование. Деловая беседа. Служебный телефонный разговор. Деловое совещание. Деловые переговоры.

Практические занятия

ПР07. Официально-деловой стиль и его подстили. Язык и стиль документов.

ПР08. Особенности письменной деловой коммуникации.

ПР09. Специфика устной деловой коммуникации.

Самостоятельная работа

СР04. Речевое общение: основные единицы и принципы. Основные жанры устного делового общения.

СР05. Формирование русской письменной официально-деловой речи. Интернациональные и специфические черты русской письменной официально-деловой речи.

Раздел 5. Речевой этикет и его роль в деловом общении.

Понятие речевого этикета. История возникновения и становления этикета. Место речевого этикета в современной корпоративной культуре. Деловой этикет. Этикет и имидж делового человека.

Практические занятия

ПР10. Этикет в деловом общении. Этикет и имидж делового человека.

Самостоятельная работа

СР06. История возникновения и становления этикета. Место речевого этикета в современной корпоративной культуре.

Раздел 6. Коммуникативная культура в общении. Особенности речевого поведения.

Организация вербального взаимодействия. Национальные особенности русского коммуникативного поведения. Условия эффективного общения и причины коммуникативных неудач. Невербальные средства общения.

Практические занятия

ПР11. Коммуникативная культура в общении.

Самостоятельная работа

СР07. Невербальные средства общения.

Раздел 7. Публицистический стиль. Основы деловой риторики. Культура публичной речи.

Особенности публицистического стиля. Жанровая дифференциация и отбор языковых средств в публицистическом стиле. Функционально-смысловые типы речи. Роды и виды публичной речи. Особенности устной публичной речи. Риторический канон. Оратор и его аудитория. Методика подготовки публичного выступления. Подготовка речи: выбор темы, цель речи. Основные приемы поиска материала. Начало, завершение и развертывание речи. Способы словесного оформления публичного выступления. Понятность, информативность, выразительность публичной речи. Аргументация как основа риторики. Структура рассуждения: тезис, аргумент, демонстрация. Виды аргументов.

Практические занятия

ПР12. Основы деловой риторики. Аргументация как основа риторики.

Самостоятельная работа

СР08. Особенности публицистического стиля. Жанровая дифференциация и отбор языковых средств в публицистическом стиле.

СР09. Основные способы изложения материала. Виды красноречия.

Раздел 8. Культура дискусивно-полемиической речи.

Понятие спора. История возникновения и развития искусства спора. Виды спора. Стратегия и тактика ведения спора. Корректные и некорректные способы ведения спора. Споры в современном обществе. Правила конструктивной критики. Методы и стратегии управления конфликтной ситуацией.

Практические занятия

ПР13. Культура дискусивно-полемиической речи.

Самостоятельная работа

СР10. Софистика.

4. ПЕРЕЧЕНЬ УЧЕБНОЙ ЛИТЕРАТУРЫ, ИНФОРМАЦИОННЫХ РЕСУРСОВ И ТЕХНОЛОГИЙ

4.1. Учебная литература

1. Голуб И.Б. Русский язык и культура речи [Электронный ресурс] : учебное пособие / И.Б. Голуб. — Электрон. текстовые данные. — М. : Логос, 2014. — 432 с. — 978-5-98704-534-3. — Режим доступа: <http://www.iprbookshop.ru/39711.html>
2. Штрекер Н.Ю. Русский язык и культура речи [Электронный ресурс]: учебное пособие для студентов вузов/ Штрекер Н.Ю.— Электрон. текстовые данные.— М.: ЮНИТИ-ДАНА, 2015.— 351 с.— Режим доступа: <http://www.iprbookshop.ru/52560.html>.
3. Голуб И.Б. Русская риторика и культура речи [Электронный ресурс] : учебное пособие / И.Б. Голуб, В.Д. Неклюдов. — Электрон. текстовые данные. — М. : Логос, 2014. — 328 с. — 978-5-98704-603-6. — Режим доступа: <http://www.iprbookshop.ru/51640.html>
4. Глазкова, М.М. Культура речи молодого специалиста[Электронный ресурс]: прак-тикум / М.М. Глазкова, Е.В. Любезная. – Тамбов: Издательство ТГТУ, 2010. - 88 с. - Загл. с экрана. – Режим доступа: <http://www.tstu.ru/book/elib/pdf/2010/glaz-t.pdf>
5. Большакова Л.И. Русский язык и культура речи [Электронный ресурс]: учебное пособие/ Большакова Л.И., Мирсаитова А.А.— Электрон. текстовые данные.— Набереж-ные Челны: Набережночелнинский государственный педагогический универси-тет, 2015.— 70 с.— Режим доступа: <http://www.iprbookshop.ru/29876.html>
6. Русский язык и культура речи [Электронный ресурс] : курс лекций для бака-лавров всех направлений / . — Электрон. текстовые данные. — Саратов: Вузовское обра-зование, 2016. — 72 с. — 2227-8397. — Режим доступа: <http://www.iprbookshop.ru/54478.html>
7. Стариченко В.Д. Культура речи [Электронный ресурс]: учебное пособие/ Стари-ченко В.Д., Кудреватых И.П., Рудь Л.Г.— Электрон. текстовые данные.— Минск: Вышэйшая школа, 2015.— 304 с.— Режим доступа: <http://www.iprbookshop.ru/35492.html>
8. Попова, И.М., Глазкова, М.М. Вырабатываем навыки стилистически пра-вильной речи (web-формат) [Электронный ресурс. Мультимедиа]. Учебное пособие. Там-бов. Издательство ФГБОУ ВО "ТГТУ", 2016. – Режим доступа: http://www.tstu.ru/book/elib3/mm/2016/popova_glazkova/popova_glazkova.zip

4.2. Интернет-ресурсы, в том числе современные профессиональные базы дан-ных и информационные справочные системы

- Университетская информационная система «РОССИЯ» <https://uisrussia.msu.ru>
Справочно-правовая система «Консультант+» <http://www.consultant-urist.ru>
Справочно-правовая система «Гарант» <http://www.garant.ru>
База данных Web of Science <https://apps.webofknowledge.com/>
База данных Scopus <https://www.scopus.com>
Портал открытых данных Российской Федерации <https://data.gov.ru>
База открытых данных Министерства труда и социальной защиты РФ <https://rosmintrud.ru/opendata>
База данных Научной электронной библиотеки eLIBRARY.RU <https://elibrary.ru/>
База данных профессиональных стандартов Министерства труда и социальной защи-ты РФ <http://profstandart.rosmintrud.ru/obshchiy-informatsionnyy-blok/natsionalnyy-reestr-professionalnykh-standartov/>
Базы данных Министерства экономического развития РФ <http://www.economy.gov.ru>
База открытых данных Росфинмониторинга <http://www.fedsfm.ru/opendata>
Электронная база данных «Издательство Лань» <https://e.lanbook.com>

Электронная библиотечная система «IPRbooks» <http://www.iprbookshop.ru>

База данных «Электронно-библиотечная система «ЭБС ЮРАЙТ» <https://www.biblio-online.ru>

База данных электронно-библиотечной системы ТГТУ <http://elib.tstu.ru>

Федеральная государственная информационная система «Национальная электронная библиотека» <https://нэб.рф>

Национальный портал онлайн обучения «Открытое образование» <https://openedu.ru>

Электронная база данных "Polpred.com Обзор СМИ" <https://www.polpred.com>

Официальный сайт Федерального агентства по техническому регулированию и метрологии <http://protect.gost.ru/>

Ресурсы электронной информационно-образовательной среды университета представлены в локальном нормативном акте «Положение об электронной информационно-образовательной среде Тамбовского государственного технического университета».

Электронные образовательные ресурсы, к которым обеспечен доступ обучающихся, в т.ч. приспособленные для использования инвалидами и лицами с ограниченными возможностями здоровья, приведены на официальном сайте университета в разделе «Университет»-«Сведения об образовательной организации»-«Материально-техническое обеспечение и оснащенность образовательного процесса».

Сведения о лицензионном программном обеспечении, используемом в образовательном процессе, представлены на официальном сайте университета в разделе «Образование»-«Учебная работа»-«Доступное программное обеспечение».

5. МЕТОДИЧЕСКИЕ УКАЗАНИЯ ДЛЯ ОБУЧАЮЩИХСЯ ПО ОСВОЕНИЮ ДИСЦИПЛИНЫ

Практические занятия позволяют развивать у студентов творческое теоретическое мышление, умение самостоятельно изучать литературу, анализировать практику; учат четко формулировать мысль, вести дискуссию, то есть имеют исключительно важное значение в развитии самостоятельного мышления.

Подготовка к семинарскому занятию включает два этапа. На первом этапе студент планирует свою самостоятельную работу, которая включает: уяснение задания на самостоятельную работу; подбор рекомендованной литературы; составление плана работы, в котором определяются основные пункты предстоящей подготовки. Составление плана дисциплинирует и повышает организованность в работе. Второй этап включает Вашу непосредственную подготовку к занятию. Начинать надо с изучения рекомендованной литературы. Вам необходимо помнить, что на лекции обычно рассматривается не весь материал, а только его часть. Остальная его часть восполняется в процессе самостоятельной работы. В связи с этим работа с рекомендованной литературой обязательна. Особое внимание при этом необходимо обратить на содержание основных положений и выводов, объяснение явлений и фактов, уяснение практического приложения рассматриваемых теоретических вопросов. Вам следует подготовить тезисы для выступлений по всем учебным вопросам, выносимым на семинар, продумать примеры с целью обеспечения тесной связи изучаемой теории с реальной жизнью.

Готовясь к докладу или реферативному сообщению, Вы можете обращаться за методической помощью к преподавателю. Идя на консультацию, необходимо хорошо продумать вопросы, которые требуют разъяснения.

Самостоятельная работа студента является основным средством овладения учебным материалом вовремя, свободное от обязательных учебных занятий. Самостоятельная работа студента над усвоением учебного материала по учебной дисциплине может выполняться в библиотеке университета, учебных кабинетах, компьютерных классах, а также в домашних условиях. Содержание самостоятельной работы студента определяется учебной программой дисциплины, методическими материалами, заданиями и указаниями преподавателя. Вы можете дополнить список использованной литературы современными источниками, не представленными в списке рекомендованной литературы, и в дальнейшем использовать собственные подготовленные учебные материалы.

Самостоятельная работа во внеаудиторное время может состоять из:

- подготовки к семинарам (практическим занятиям);
- изучения учебной и научной литературы;
- решения задач, выданных на практических занятиях;
- подготовки к контрольным работам, тестированию и т.д.;
- подготовки к семинарам устных докладов (сообщений);
- подготовки рефератов, эссе и иных индивидуальных письменных работ по заданию преподавателя;
- выделение наиболее сложных и проблемных вопросов по изучаемой теме, получение разъяснений и рекомендаций по данным вопросам с преподавателями кафедры на их еженедельных консультациях.
- проведение самоконтроля путем ответов на вопросы текущего контроля знаний, решения представленных в учебно-методических материалах кафедры задач, тестов, написания рефератов и эссе по отдельным вопросам изучаемой темы.

6. МАТЕРИАЛЬНО-ТЕХНИЧЕСКОЕ ОБЕСПЕЧЕНИЕ

По всем видам учебной деятельности в рамках дисциплины используются аудитории, кабинеты, оснащенные необходимым специализированным оборудованием.

| Наименование специальных помещений | Оснащенность специальных помещений | Перечень лицензионного программного обеспечения / Реквизиты подтверждающего документа |
|---|---|--|
| учебные аудитории для проведения занятий семинарского типа, групповых и индивидуальных консультаций, текущего контроля и промежуточной аттестации | Мебель: учебная мебель Технические средства обучения: экран, проектор, компьютер | MS Office, Windows / Корпоративные академические лицензии бессрочные Microsoft Open License № 61010664, 60979359, 61316870, 45560005, 45341392, 44964701, 49066437, 48248804, 49487340, 43925361, 44544975, 43239932, 42882586, 46733190, 45936776, 46019880, 47425744, 47869741, 60102643, 41875901 |

Для самостоятельной работы обучающихся предусмотрены помещения, укомплектованные специализированной мебелью, оснащенные компьютерной техникой с возможностью подключения к сети «Интернет» и обеспечением доступа в электронную информационно-образовательную среду университета.

| Наименование помещений для самостоятельной работы обучающихся | Оснащенность помещений для самостоятельной работы обучающихся | Перечень лицензионного программного обеспечения / Реквизиты подтверждающего документа |
|---|--|---|
| Помещение для самостоятельной работы обучающихся (читальный зал Научной библиотеки) | Мебель: учебная мебель Комплект специализированной мебели: компьютерные столы Оборудование: компьютерная техника с подключением к информационно-коммуникационной сети «Интернет» и доступом в электронную информационно-образовательную среду образовательной организации, веб-камеры, коммуникационное оборудование, обеспечивающее доступ к сети интернет (проводное соединение и беспроводное соединение по технологии Wi-Fi) | MS Office, Windows / Корпоративная академическая лицензия бессрочная Microsoft Open License №66426830 |
| Помещение для самостоятельной работы обучающихся (ауд. 333/А) | Мебель: учебная мебель Комплект специализированной мебели: компьютерные столы Оборудование: компьютерная техника с подключением к информационно-коммуникационной сети «Интернет» и доступом в электронную информационно-образовательную среду образовательной организации, веб-камеры, коммуникационное оборудование, обеспечивающее доступ к сети интернет (проводное соединение и беспроводное соединение по технологии Wi-Fi) | MS Office, Windows / Корпоративная академическая лицензия бессрочная Microsoft Open License №66426830 |

7. ТЕКУЩИЙ КОНТРОЛЬ УСПЕВАЕМОСТИ И ПРОМЕЖУТОЧНАЯ АТТЕСТАЦИЯ

Проверка достижения результатов обучения по дисциплине осуществляется в рамках текущего контроля успеваемости и промежуточной аттестации.

7.1. Текущий контроль успеваемости

Текущий контроль успеваемости включает в себя мероприятия по оцениванию выполнения заданий на практических занятиях, заданий для самостоятельной работы. Мероприятия текущего контроля успеваемости приведены в таблице 7.1.

Таблица 7.1 – Мероприятия текущего контроля успеваемости

| Обозначение | Наименование | Форма контроля |
|-------------|--|----------------------|
| ПР01 | Профессиональная коммуникация в деловой сфере. Нормативные, коммуникативные, этические аспекты устной и письменной речи. | опрос |
| ПР02 | Система норм современного русского литературного языка. Орфоэпические нормы русского языка в устной деловой коммуникации. | опрос |
| ПР03 | Морфологические и синтаксические нормы в письменной деловой коммуникации. | практическое задание |
| ПР04 | Лексические нормы в деловой коммуникации. | контр. работа |
| ПР05 | Система функциональных стилей современного русского литературного языка. | опрос |
| ПР06 | Взаимодействие функциональных стилей в сфере делового общения. | практическое задание |
| ПР07 | Официально-деловой стиль и его подстили. Язык и стиль документов. | опрос |
| ПР08 | Особенности письменной деловой коммуникации. | контр. работа |
| ПР09 | Специфика устной деловой коммуникации. | опрос |
| ПР10 | Этикет в деловом общении. Этикет и имидж делового человека. | опрос |
| ПР11 | Коммуникативная культура в общении | опрос |
| ПР12 | Основы деловой риторики. Аргументация как основа риторики. | опрос |
| ПР13 | Культура дискусивно-полемиической речи. | опрос |
| СР01 | Критерии и качества хорошей речи. Формы существования национального языка. | реферат |
| СР02 | Историческая изменчивость нормы и ее варианты. | реферат |
| СР03 | Стилевое своеобразие текста. | реферат |
| СР04 | Речевое общение: основные единицы и принципы. Основные жанры устного делового общения. | реферат |
| СР05 | Формирование русской письменной официально-деловой речи. Интернациональные и специфические черты русской письменной официально-деловой речи. | реферат |
| СР06 | История возникновения и становления этикета. Место речевого этикета в современной корпоративной культуре. | реферат |
| СР07 | Невербальные средства общения. | реферат |
| СР08 | Особенности публицистического стиля. Жанровая дифференциация и отбор языковых средств в публицистическом | реферат |

| Обоз- начение | Наименование | Форма контроля |
|------------------|---|----------------|
| | стиле. | |
| СР09 | Основные способы изложения материала. Виды красноречия. | доклад |
| СР10 | Софистика. | доклад |

7.2. Промежуточная аттестация

Формы промежуточной аттестации по дисциплине приведены в таблице 7.2.

Таблица 7.2 – Формы промежуточной аттестации

| Обоз- начение | Форма отчетности | Очная | Заочная |
|------------------|---------------------|-----------|---------|
| Зач01 | Зачет | 1 семестр | 1 курс |

8. ФОНД ОЦЕНОЧНЫХ СРЕДСТВ

8.1. Оценочные средства

Оценочные средства соотнесены с результатами обучения по дисциплине и индикаторами достижения компетенций.

ИД-1 (УК-4) Владеет навыками публичного выступления, самопрезентации на государственном языке Российской Федерации.

| Результаты обучения | Контрольные мероприятия |
|--|--|
| знает основные единицы и принципы речевого взаимодействия; функции и особенности делового устного общения; виды слушания, их приемы и принципы; жанр устного делового общения; виды красноречия; виды аргументации; виды спора и правила его ведения; допустимые и недопустимые уловки в споре | ПР12, ПР13, СР04, СР08, СР09, СР10, Зач01. |
| владеет навыками использования норм русского литературного языка (орфографических, пунктуационных, лексических, грамматических, коммуникативных, этических), навыками ведения деловой переписки с учетом особенностей стилистики официальных и неофициальных писем социокультурных различий в формате корреспонденции на русском языке | ПР02, ПР03, ПР04, СР02, Зач01. |
| владеет приемами определения собственной стратегии и тактики в речевом взаимодействии; ведения спора, соблюдая корректные, не нарушающие законы этики и логики способы | СР07, Зач01. |

Задания к опросу ПР02

Выберите нормативный вариант. Укажите возможные варианты.

- 1) константировать / констатировать, беспрецендентный / беспрецендендентный;
- 2) Отраслей / отраслЕй, дОлжностей / должностЕй, плОскостей/ плоскостЕй;
- 3) нАлит / налИт, прИнята / принЯта / принятА; заклЮчены / заключенЫ, отОбрана / отобранА;
- 4) исчЕрпать / исчерпАть, облЕгчить / облегчИть, нАчать / начАть, блокИровать / блокировАть.

Практическое задание ПР03 (пример)

Прочтите вслух предложения, правильно образуя падежные окончания числительных и согласующихся с ними существительных.

1. В диссертации имеется приложение с 65 схем...
2. В библиотеке не хватает 9 книг.
3. В новом поселке в 500 дом... работают печи на природном газе.

Контрольная работа ПР04 (пример)

Устраните тавтологию.

1. Свои требования истец обосновывает необоснованными основаниями, основанными только на предложениях. 2. Между природой и человеком уже не существует существенной разницы. 3. Строительство школы не должно замирать на мертвой точке. 4. Расширился бюджет центра, что позволяет привлечь к участию в конкурсах больше участников. 5. Деятельность фирмы ставилась выше интересов любой заинтересованной стороны, даже выше интересов любой заинтересованной стороны, даже выше интересов государства.

Задания к опросу ПР12

1. Особенности устной публичной речи.
2. Оратор и его аудитория.
3. Методика подготовки публичного выступления.
4. Структура рассуждения. Виды аргументов.

Задания к опросу ПР13

1. Понятие спора. Виды спора.
2. Стратегия и тактика ведения спора.
3. Корректные и некорректные способы ведения спора.
4. Правила конструктивной критики.
5. Методы и стратегии управления конфликтной ситуацией

Темы реферата СР02

1. Понятие языковой нормы литературного языка. Признаки нормы.
2. Историческая изменчивость нормы и ее варианты.

Темы реферата СР07

1. Особенности невербальных средств общения. Кинесика. Просодика.
2. Особенности невербальных средств общения. Такесика
3. Особенности невербальных средств общения. Проксемика.

Темы реферата СР04

1. Речевое общение: основные единицы и принципы.
2. Основные жанры устного делового общения.

Темы реферата СР08

1. Особенности публицистического стиля.
2. Жанровая дифференциация и отбор языковых средств в публицистическом стиле.

Темы доклада СР09

1. Основные способы изложения материала.
2. Виды красноречия.

Темы доклада СР10

1. Софистика. Софисты. Софизмы.
2. Софистика как искусство спора

Тест. Зач01

1. Укажите ряд слов, в которых пропущены согласные буквы

- | | |
|----------------------------|----------------------------------|
| а) искус...ный, лил...ипут | в) разномас...ный, рас...каяться |
| б) ин...ей, ал...егория | г) бескорыс...ный, корал...овый |

2. Какое средство выразительности использовано в предложении?

Мастер приставил к глине свои длинные, как у хорошего музыканта, чуткие, как у хирурга, мудрые человеческие пальцы, и я увидел, как ком глины начал преобразаться.

- | | |
|--------------|--------------|
| а) метафора | в) оксюморон |
| б) метонимия | г) сравнение |

3. Орфоэпическая (и орфографическая) ошибка допущена в слове

- | | |
|--------------------|-----------------|
| а) желатин | в) скрупулезный |
| б) подскользнуться | г) постамент |

4. Укажите ряд слов, в которых ударение на втором слоге.

- а) приданое, центнер
б) ломота, комбайнер
в) черпать, иконопись
г) статуя, щепоть

5. В каком предложении вместо слова *конный* нужно употребить его пароним *конский*?

- а) Он владелец конного завода.
б) Ни конному, ни пешему судьбы не миновать.
в) По дороге шел конный отряд.
г) Издалека был слышен конный топот.

6. Нормы лексической сочетаемости нарушены в словосочетании...

- а) заведующий первым отделом
б) предупредить об опасности
в) оказать вред
г) предаться отчаянью

7. Какие существительные употребляются только во множественном числе?

- а) сани, времена
б) Альпы, вожжи
в) дүхи, жалюзи
г) дрожжи, Дарданеллы

8. Укажите правильную падежную форму имени числительного в предложении: Перепись населения в нашем городе будет проводиться 265 переписчиками.

- а) двести шестьюдесятью пятью
б) двумястами шестьюдесятью пятью
в) двумстами шестидесятью пятью
г) двустами шестьюдесятью пятью

9. Найдите предложение, в котором не допущено речевых ошибок.

- а) Олимпийский комитет рассчитывал на более высшие достижения наших спортсменов.
б) Он познакомил меня не только с его многочисленными родственниками, а также с его друзьями.
в) Нередко высказывается необоснованная критика о деятельности Государственной Думы.
г) Опасаясь, что рухнет потолок, спасатели вывели людей из зала.

10. В каком предложении на месте пропуска необходимо поставить запятую?

- а) С чужими я робел ... или важничал.
б) Темная туча поднималась из-за леса ... и внезапно стемнело.
в) Я взял кусок хлеба ... и ломтик ветчины ... и вновь поднялся на палубу.
г) Он забавлял нас рассказами ... или играл с нами, читал.

11. Укажите предложение, в котором оба выделенных слова пишутся СЛИТНО.

- а) (В)ОТСУТСТВИЕ яркого света фон будет тёмным, а в зависимости (ОТ)ТОГО, каким будет освещение, он может оказаться красным, зелёным или синим.
б) ЧТО(БЫ) основать компанию, которая будет интересна клиенту, нужно (С)НАЧАЛА ориентировать её на интересы сотрудника.
в) (НА)ПРОТЯЖЕНИИ всей телевизионной программы врач-диетолог говорил о пользе куриного мяса, содержащего мало насыщенных жиров и (ПО)ЭТОМУ усваиваемого гораздо лучше, чем говядина, баранина или свинина.
г) (К)СОЖАЛЕНИЮ, (В)ВИДУ невозможности получить соответствующие показатели вопрос может быть исследован только на данных выборочных обследований.
д) (НА)КОНЕЦ ВСЁ(ЖЕ) обратились к художнику с вопросом, когда будет завершена работа над полотном.

12. В(во) ... подчеркивается актуальность темы, значение ее для данной аудитории, формулируется цель выступления, кратко излагается история вопроса.

- а) вступлении
- б) главной части
- в) заключении
- г) концовка

13. Оратор должен ... (не менее 2-х примеров).

- а) попытаться перекричать аудиторию, если она шумит
- б) как можно чаще пользоваться микрофоном
- в) не начинать речь слишком энергично, чтобы хватило сил на ее завершение
- г) начать речь с улыбки и установления контакта с аудиторией взглядом

14. Какой метод изложения материала представлен в тексте?

«В 1581 г. Ермак начал освоение Сибири. В 1639 г. Иван Москвитин достиг Охотского моря и первым из европейцев увидел с востока Тихий океан. В 1648 г. Семен Дежнёв вместе с Поповым проплыл от устья Колымы в Тихий океан, обогнул Чукотский полуостров, открыл пролив между Азией и Америкой. Всё это говорит о том, что наши соотечественники ещё в XVI-XVII вв. прокладывали морские пути, обследовали и осваивали далёкие северные просторы».

- а) индуктивный
- б) дедуктивный
- в) исторический
- г) метод аналогии

15. _____ метод – расположение материала вокруг главной проблемы, автор переходит от общего рассмотрения центрального вопроса к более конкретному и углубленному его анализу.

- а) дедуктивный
- б) индуктивный
- в) ступенчатый
- г) концентрический

16. Определите, какие невербальные средства общения указывают на малоэффективность общения (не менее 2-х примеров).

- а) раскрытые ладони
- б) собеседник часто отводит глаза в сторону
- в) поза сидя с наклоном вперед
- г) потирание висков, подбородка, прикрывание лица рукой

17. В каком предложении фамилия не склоняется?

- а) Студенту (Скрышник) достался легкий вопрос
- б) О моем друге (Данилевич) написали в газете
- в) К соседке (Мицкевич) приехали гости
- г) Мои родители любят песни Булата (Окуджава)

18. «Предмет речи в пределах одного рассуждения должен быть неизменным», - так формулируется логический закон

- а) тождества
- б) противоречия
- в) исключенного третьего
- г) достаточного основания

19. ... метод – это метод, при котором изложение вопросов осуществляется последовательно, одно за другим, без возвращения к уже изложенным вопросам.

- а) дедуктивный
- б) индуктивный
- в) ступенчатый
- г) концентрический

20. Какова зона межличностного контакта при деловом общении с незнакомыми людьми?

- а) до 45 см
б) от 45 см до 120 см
в) от 120 см до 400 см
г) от 4 до 7,5 см

ИД-2 (УК-4) Проводит дискуссии в профессиональной деятельности на государственном языке Российской Федерации.

| Результаты обучения | Контрольные мероприятия |
|---|--------------------------|
| знает основные стилевые инструменты и способы подготовки и создания текстов, предназначенных для устной и письменной коммуникации | ПР05, ПР06, СР03, Зач01. |
| владеет полученными знаниями и требуемыми языковыми средствами в определении коммуникативно-приемлемого стиля делового общения и паралингвистических языковых средств | ПР10, ПР11, СР06, Зач01. |

Задания к опросу ПР05

1. Понятие функционального стиля и стилевой доминанты.
2. Лингвистические и экстралингвистические факторы, определяющие стиль.
3. Общая характеристика:
 - разговорного стиля;
 - публицистического стиля;
 - художественного стиля;
 - научного стиля;
 - официально-делового стиля.

Практическое задание ПР06 (пример)

Определите стиль текста.

Сегодня мы рады открыть в ... представительство Группы Компаний АМОЛИ, которая начала свою деятельность в виде отдельных компаний более 40 лет назад в Индии и является в настоящее время одним из лидирующих торговых домов Дальнего Востока в области электроники, химического и фармацевтического сырья, компьютеров, периферии и копировальной техники.

Наш торговый дом состоит из нескольких компаний, занимающихся производством и экспортным и импортным бизнесом в разных областях и объединенных в 1986 году под общим названием «Амоли». Это -«Кемфар», «Амоли Органике ЛТД» и «Умедикалабораториз ЛТД».

Сегодня «Амоли» имеет эффективную торговую сеть по всей Европе. На основе своего опыта компания уже заняла сильную позицию на международном рынке, поставляя качественную продукцию по конкурентным ценам.

Сегодня мы являемся лидером по качественному и количественному производству субстанций и имеем успешные результаты использования и налаженные торговые отношения со многими странами Азии, Америки, Африки и Европы.

На территории России «Амоли» является дилером таких компаний, как «HewlettPackard», «Canon», «Epson».

Кроме своих складских мощностей в Гонконге и Сингапуре, мы имеем склады по многим видам продукции в Европе: Гамбурге, Вене и Москве.

Благодаря налаженным отношениям с производителями в Японии, Тайване и Китае, мы имеем возможность предложить вам конкурентные цены и своевременную доставку. Если вы уже имеете торговую сеть, мы можем действовать как ваш постоянный поставщик. Будем рады с вами сотрудничать и надеемся установить прочные деловые контакты

с торговыми компаниями в России. Мы рады вам представить всю гамму нашей продукции.

Приглашаем к взаимовыгодному сотрудничеству торговые организации: как крупные торговые компании, так и небольшие салоны, торгующие офисной техникой. Высокое качество нашей продукции и оптимальные цены - залог нашего и вашего преуспевания.

Позвольте выразить надежду на взаимовыгодные контакты и успешные перспективы нашего бизнеса в России.

Благодарю за внимание.

Задания к опросу ПР10

1. Понятие речевого этикета.
2. Функции делового этикета.
3. Правила делового этикета.
4. Этикет и имидж делового человека.

Задания к опросу ПР11

1. Организация вербального взаимодействия.
2. Условия эффективного общения.
3. Причины коммуникативных неудач.
4. Национальные особенности русского коммуникативного поведения

Темы реферата СР03

1. Стилиевое своеобразие научного текста.
2. Стилиевое своеобразие делового текста.

Темы реферата СР06

1. История возникновения и становления этикета.
2. Место речевого этикета в современной корпоративной культуре.

Тест. Зач01.

1. Динамический функционально-смысловой тип речи, выражающий сообщение о развивающихся во временной последовательности действиях или состояниях, - это

- | | |
|----------------|------------------|
| а) рассуждение | в) повествование |
| б) описание | г) диалог |

2. В официально-деловом стиле выделяют следующие подстили:

- | | |
|-----------------|--------------------|
| а) юридический | г) дипломатический |
| б) канцелярский | д) документальный |
| в) судебный | |

3. Текст относится к ... стилю литературного языка.

Регулирование цен предусмотрено на случай, по сути, возникновения форс-мажорных ситуаций. Таких за последние девять лет в нашей стране по пальцам одной руки можно пересчитать.

- | | |
|------------------------|----------------------|
| а) научному | в) публицистическому |
| б) официально-деловому | г) разговорному |

4. Краткое изложение содержания и оценка авторской концепции даны в

- | | |
|-------------|--------------|
| а) рецензии | в) аннотации |
| б) тезисах | г) реферате |

5. Сочетание общественно-политической и разговорной лексики характерно для

- | | |
|--------------------------|----------------------------|
| а) художественного стиля | в) научного стиля |
| б) разговорного стиля | г) публицистического стиля |

6. Предложение «В последнее время лингвисты пришли к выводу, что языковые различия между некоторыми сферами общения столь незначительны, что использовать по отношению к ним понятие «стиль» едва ли целесообразно» характерно для стиля:

- | | |
|----------------------|------------------------|
| а) научного | в) официально-делового |
| б) публицистического | г) разговорного |

7. Фразеологизмы *закон джунглей* и *учинить расправу* характеризуются как

- | | |
|-----------------------------|-------------------------------|
| а) книжные научные | в) книжные официально-деловые |
| б) книжные публицистические | г) нейтральные |

8. Установите соответствие между функциональными стилями и их характерными особенностями.

- | | |
|-----------------------------|--|
| 1) Научный стиль | а) неподготовленность высказывания, непринужденность |
| 2) Официально-деловой стиль | б) массовость аудитории, авторская оценка |
| 3) Публицистический | в) официальный характер изложения, стандартизованность |
| | г) объективность, обобщенность, активное использование терминов |

9. Адресатом ... подстиля научного стиля являются широкие слои населения.

- | | |
|------------------------|------------------------|
| а) собственно научного | в) научно-технического |
| б) учебно-научного | г) научно-популярного |

10. *Монография, диссертация, рецензия* – это жанры ... подстиля научного стиля литературного языка.

- | | |
|-----------------------|------------------------|
| а) учебно-научного | в) собственно научного |
| б) справочно-научного | г) научно-популярного |

1. Для научного стиля характерны следующие подстили: _____.

2. Такой стиль, как _____, является основным источником речевых штампов и канцеляризованных.

ИД-3 (УК-4) Владеет навыками ведения деловой переписки на государственном языке Российской Федерации.

| Результаты обучения | Контрольные мероприятия |
|---|--------------------------|
| знает аспекты культуры речи; интернациональные и специфические черты русской письменной официально-деловой речи; типологию служебных документов, виды деловых писем и их языковые особенности | ПР01, СР01, СР05, Зач01. |
| знает требования к деловой коммуникации | ПР08, Зач01. |
| умеет ориентироваться в различных языковых ситуациях, адекватно реализовывать свои коммуникативные намерения с учетом стиля общения, жанра речи, поставленных целей и задач | ПР09, Зач01. |
| владеет навыками деловой переписки, применяя нормы совре- | ПР07, Зач01. |

| Результаты обучения | Контрольные мероприятия |
|--|-------------------------|
| менного русского литературного языка, учитывая особенности стилистики официальных и неофициальных писем, социокультурные различия в формате корреспонденции на русском языке | |

Задания к опросу ПР01

1. Язык и речь. Соотношение понятий.
2. Роль общения в деловой сфере.
3. Современные подходы к культуре речи.
4. Коммуникативный и этический аспекты культуры речи.
5. Характеристика устной формы речи. Особенности письменной формы речи.
6. Основные проблемы культуры речи.

Задания к опросу ПР07

1. Официально-деловой стиль и его подстили.
2. Сфера функционирования официально-делового стиля.
3. Документ, его специфика.
4. Языковые формулы официальных документов.
5. Приемы унификации языка служебных документов.

Контрольная работа ПР08 (пример)

Предположите, что вы являетесь директором приборостроительного завода. На завод требуется закупить новое оборудование. Оплату вы гарантируете. Напишите письмо соответствующего типа поставщику.

Задания к опросу ПР09

1. Специфика делового общения.
2. Устные жанры делового общения (общая характеристика).
3. Этапы деловой беседы.
4. Методика проведения деловых совещаний.
5. Специфика служебного телефонного разговора.

Практическое задание ПР09 (пример)

Составьте диалог в рамках заданной коммуникативной ситуации (телефонный разговор с сотрудником вышестоящей организации).

Темы реферата СР01

1. Критерии и качества хорошей речи.
2. Формы существования национального языка..

Темы реферата СР05

1. Формирование русской письменной официально-деловой речи.
2. Интернациональные и специфические черты русской письменной официально-деловой речи.

Тест. Зач01.

1. В ... речи активно используются вводные слова, выражающие отношения между частями высказывания (следовательно, итак, таким образом)

- | | |
|-----------------------|---------------------|
| а) научной | в) публицистической |
| б) официально-деловой | г) разговорной |

2. Документ, фиксирующий соглашения двух или нескольких сторон, – это...

- | | |
|------------|-----------------|
| а) договор | в) доверенность |
|------------|-----------------|

б) контракт

г) акт

3. Документ, в котором указана причитающаяся за что-либо денежная сумма, – это...

а) отчет

в) опись

б) ведомость

г) счет

4. Этический компонент культуры речи проявляется в

а) использовании формул речевого этикета

б) запрете на сквернословие и общение на «повышенных тонах»

в) знании правил языкового поведения

г) использовании формул речевого этикета и запрете на сквернословие и общение на «повышенных тонах»

5. Язык служит средством сознания, способствует деятельности сознания и отражает ее результат. Язык участвует в формировании мышления индивида и мышления общества. В этом проявляется такая функция языка, как

а) коммуникативная

в) познавательная (гносеологическая)

б) аккумулятивная (эпистемическая)

г) эмоциональная

6. Укажите, какому документу соответствуют приведенные стандартные выражения.

1) Благодарим (Вас) за ...

а) письмо-просьба

2) Заранее уведомляем (Вас) о...

б) сопроводительное письмо

3) Сообщите (нам), пожалуйста,...

в) письмо-благодарность

г) письмо-сообщение

7. Приведение чего-либо к единой системе, форме, к единообразию называется

а. унификация

б. кодификация

с. стандартизация

д. документирование

е. трафаретизация

8. Установление в государственном масштабе оптимальных правил и требований по разработке и оформлению документов называется

а. унификация

б. кодификация

с. стандартизация

д. документирование

е. трафаретизация

9. Регламентированный процесс записи информации на бумаге или ином носителе, обеспечивающий его юридическую силу, называется

а. унификация

б. кодификация

с. стандартизация

д. документирование

е. трафаретизация

10. Обязательный элемент документа (атрибут, характеризующий документ), обеспечивающий его юридическую силу

а. формуляр документа

- b. реквизит документа
- c. адресат документа
- d. языковая формула документа

11. Деловая бумага, оформленная с учётом соответствующих норм и правил, служащая доказательством чего-либо и имеющая юридическую силу – это

- a. формуляр
- b. стандарт
- c. документ
- d. трафарет

12. Определите жанр приведённого ниже документа

Просим в кратчайший срок определить стоимость проектных работ и войти с нами в договорные отношения, а проектные работы начать немедленно. Оплату их стоимости завод гарантирует со своего счёта №... в отделении стройбанка.

- a. докладная записка
- b. служебная записка
- c. деловое письмо
- d. контракт
- e. отчёт

13. Определите жанр приведённого ниже документа

Прошу предоставить мне очередной отпуска за 2015 год с 24 августа по 18 сентября 2015 г. включительно.

- a. объяснительная записка
- b. заявление
- c. заявка
- d. докладная записка
- e. справка

14. Определите жанр приведённого ниже документа

28.03.03 впервой смене во время моего дежурства был прорван кабель, питающий врубтовую машину.

Прорыв кабеля произошёл по следующей причине: рабочий Петров И.С. управлял первым конвейером и не оградил кабель врубтовой машины, в результате кабель перетёрт блоком конвейера и выведен из строя, из-за чего остановилась врубтовая машина.

- a. докладная записка
- b. объяснительная записка
- c. заявление
- d. служебная записка
- e. отчёт

45. Вид делового письма, которое представляет собой заявление экспортёра (продавца) о желании заключить сделку с указанием её конкретных условий – это _____.

46. Документ, дающий его предъявителю полномочия на выполнение каких-либо действий от имени доверителя (организации или физического лица), – это _____.

47. Вид делового письма, в котором содержится претензия к стороне, нарушившей принятые на себя по контракту обязательства, и требование возмещения убытков – _____.

48. Внутренний служебный документ, предназначенный для доведения до сведения должностного лица (как правило, вышестоящего) информации узкой направленности – _____.

8.2. Критерии и шкалы оценивания

Каждое мероприятие текущего контроля успеваемости оценивается по шкале «зачтено», «не зачтено».

Оценка «зачтено» выставляется обучающемуся при выполнении всех указанных показателей (Таблица 8.1), допускаются несущественные неточности в изложении и оформлении материала

При невыполнении хотя бы одного из показателей выставляется оценка «не зачтено».

Таблица 8.1 – Критерии оценивания мероприятий текущего контроля успеваемости

| Наименование, обозначение | Показатель |
|---------------------------|--|
| Контрольная работа | правильно решено не менее 50% заданий |
| Практическое задание | правильно выполнено не менее 50% заданий |
| Опрос | даны правильные ответы не менее чем на 50% заданных вопросов |
| Доклад | тема доклада раскрыта, сформулированы выводы; соблюдены требования к объему и оформлению доклада (презентации к докладу); |
| Реферат | тема реферата раскрыта; использованы рекомендуемые источники; соблюдены требования к объему и оформлению реферата |

При оценивании результатов обучения по дисциплине в ходе промежуточной аттестации используются следующие критерии и шкалы.

Зачет (Зач01).

Промежуточная аттестация проводится в форме компьютерного тестирования.

Продолжительность тестирования: 60 минут.

Оценка «зачтено» выставляется обучающемуся, если правильно решено не менее 50% тестовых заданий.

Оценка «не зачтено» выставляется обучающемуся, если правильно решено менее 50% тестовых заданий.

Результат обучения по дисциплине считается достигнутым при получении обучающимся оценки «зачтено» по каждому из контрольных мероприятий, относящихся к данному результату обучения».

МИНИСТЕРСТВО НАУКИ И ВЫСШЕГО ОБРАЗОВАНИЯ РОССИЙСКОЙ ФЕДЕРАЦИИ
Федеральное государственное бюджетное образовательное учреждение
высшего образования

«Тамбовский государственный технический университет»
(ФГБОУ ВО «ТГТУ»)



УТВЕРЖДАЮ

Директор Технологического института

_____ Д.Л. Полушкин
« 15 » _____ февраля 20 24 г.

РАБОЧАЯ ПРОГРАММА ДИСЦИПЛИНЫ

Б1.О.02.02 Иностранный язык

(шифр и наименование дисциплины в соответствии с утвержденным учебным планом подготовки)

Направление

29.03.03 Технология полиграфического и упаковочного производства

(шифр и наименование)

Профиль

Технология и дизайн упаковочного производства

(наименование профиля образовательной программы)

Формы обучения: ***очная***

Кафедра: ***Иностранные языки и профессиональная коммуникация***

(наименование кафедры)

Составитель:

к.ф.н., доцент

_____ степень, должность

_____ подпись

И.Е. Ильина

_____ инициалы, фамилия

Заведующий кафедрой

_____ подпись

Н.А. Гунина

_____ инициалы, фамилия

Тамбов 2024

1. ПЛАНИРУЕМЫЕ РЕЗУЛЬТАТЫ ОБУЧЕНИЯ ПО ДИСЦИПЛИНЕ И ЕЕ МЕСТО В СТРУКТУРЕ ОПОП

Цель освоения дисциплины – достижение планируемых результатов обучения (таблица 1.1), соотнесенных с индикаторами достижения компетенций и целью реализации ОПОП.

Дисциплина входит в состав обязательной части образовательной программы.

Таблица 1.1 – Результаты обучения по дисциплине

| Код, наименование индикатора | Результаты обучения по дисциплине |
|---|---|
| УК-4 Способен осуществлять деловую коммуникацию в устной и письменной формах на государственном языке Российской Федерации и иностранном(ых) языке(ах) | |
| ИД-4 (УК-4) Знает нормы и приемы ведения деловой коммуникации на иностранном языке | знает базовую лексику и грамматику иностранного языка знает лексику иностранного языка, соответствующую профессиональной деятельности знает требования к ведению деловой переписки на иностранном языке |
| ИД-5 (УК-4) Умеет осуществлять деловую коммуникацию в устной и письменной формах на иностранном языке | умеет работать со специальной литературой на иностранном языке (со словарем) понимает устную (монологическую и диалогическую) речь на профессиональные темы на иностранном языке осуществляет публичные выступления: сообщения, доклады (с предварительной подготовкой) на иностранном языке умеет составлять деловые письма на иностранном языке |
| ИД-6 (УК-4) Владеет навыками ведения деловой коммуникации на иностранном языке | владеет навыками разговорной речи, основными грамматическими конструкциями, характерными для профессиональной речи на иностранном языке участвует в дискуссиях, совещаниях, переговорах на профессиональные темы на иностранном языке владеет основными навыками письма, необходимыми для ведения деловой документации и переписки на иностранном языке |

Результаты обучения по дисциплине достигаются в рамках осуществления всех видов контактной и самостоятельной работы обучающихся в соответствии с утвержденным учебным планом.

Индикаторы достижения компетенций считаются сформированными при достижении соответствующих им результатов обучения.

2. ОБЪЁМ ДИСЦИПЛИНЫ

Объем дисциплины составляет 6 зачетных единиц.

Ниже приведено распределение общего объема дисциплины (в академических часах) в соответствии с утвержденным учебным планом.

| Виды работ | Форма обучения | | | |
|--------------------------------------|----------------|-----------|-----------|-----------|
| | Очная | | | |
| | 1 семестр | 2 семестр | 3 семестр | 4 семестр |
| <i>Контактная работа</i> | 33 | 33 | 17 | 17 |
| занятия лекционного типа | | | | |
| лабораторные занятия | | | | |
| практические занятия | 32 | 32 | 16 | 16 |
| курсовое проектирование | | | | |
| консультации | | | | |
| промежуточная аттестация | 1 | 1 | 1 | 1 |
| <i>Самостоятельная работа</i> | 39 | 39 | 19 | 19 |
| <i>Всего</i> | 72 | 72 | 36 | 36 |

3. СОДЕРЖАНИЕ ДИСЦИПЛИНЫ

Раздел 1. Карьера

Практические занятия

ПР01. Наименования профессий. Профессиональные качества.

ПР02. Должностные обязанности. Поиск работы.

ПР03. Правила написания резюме.

ПР04. Стратегии поведения на собеседовании.

Самостоятельная работа:

СР01. Знакомство с лексикой по теме.

СР02. Повторение грамматического материала.

СР03. Работа с текстами. Выполнение упражнений и заданий.

СР04. Ролевая игра: собеседование с целью трудоустройства.

Раздел 2. Структура компании

Практические занятия

ПР05. Структура компании. Карьерная лестница. Современный офис и офисное оборудование.

ПР06. План рабочего дня. Обязанности сотрудника.

ПР07. Рабочая среда. Мотивация. Создание благоприятного климата в коллективе. Теории мотивации.

ПР08. Модели управления коллективом. Менеджмент. Качества, необходимые эффективному менеджеру. Постановка целей

Самостоятельная работа:

СР05. Знакомство с лексикой по теме.

СР06. Составить рассказ на тему: «Мой рабочий день».

СР07. Повторение грамматического материала.

СР08. Составление диалогов, имитирующих решение проблем по телефону. Письменное задание: написание емейла от лица менеджера компании.

Раздел 3. Деловой визит

Практические занятия

ПР09. Приветствие и знакомство. Визитные карточки. Персонал фирмы.

ПР10. Знакомство и рекомендации. В офисе.

ПР11. Транспортные средства. Процедура подготовки к деловой поездке.

ПР12. Гостиница и гостиничное обслуживание. Гостиница и услуги для проведения конференций и деловых встреч. Выбор и заказ гостиницы по телефону.

Самостоятельная работа:

СР09. Знакомство с лексикой по теме.

СР10. Повторение грамматического материала.

СР11. Работа с текстами. Выполнение упражнений и заданий.

СР12. Ролевая игра: организация бизнес-конференции. Место действия – гостиница.

Раздел 4. Деловые письма

Практические занятия

ПР13. Форма делового письма. Реквизиты. Исходные данные. Тема. Обращение.

ПР14. Текст и стиль делового письма. Оформление конверта. Работа с электронной почтой.

ПР15. Виды деловых писем. Письмо-запрос. Встречный (повторный запрос)

ПР16. Сопроводительное письмо. Принятие предложения о работе. Отказ работодателя на заявление о работе.

Самостоятельная работа:

СР13. Знакомство с лексикой по теме.

СР14. Написание деловых писем.

СР15. Повторение грамматического материала.

СР16. Дискуссия «Лучший кандидат».

Раздел 5. Деловые встречи и переговоры

Практические занятия

ПР17. Способы выражения согласия и несогласия. Виды переговоров.

ПР18. Тактика ведения переговоров. Навыки ведения переговоров.

ПР19. Подготовка переговоров и деловых встреч. Повестка дня.

ПР20. Деловые партнеры. Переговоры. Правила хорошего тона. Телефонные переговоры как форма деловой коммуникации. Заседания. Переговоры. Эффективное выступление руководителя. Формирование индивидуального стиля выступления.

Самостоятельная работа:

СР17. Знакомство с лексикой по теме.

СР18. Повторение грамматического материала.

СР19. Работа с текстами. Выполнение упражнений и заданий.

СР20. Ролевая игра: ведение переговоров по слиянию двух компаний.

Раздел 6. Презентация

Практические занятия

ПР21. Правила составления презентации. Тезисы. Техники проведения презентации.

ПР22. Реклама. Связи с общественностью.

Самостоятельная работа:

СР21. Знакомство с лексикой по теме.

СР22. Презентация: Компания, которой я восхищаюсь.

Раздел 7. Маркетинг

Практические занятия

ПР23. Понятие маркетинг. Составляющие маркетинга. Бренд.

ПР24. Совещания. Принятие решений. Оформление повестки дня совещания. Написание протокола совещания.

Самостоятельная работа:

СР23. Знакомство с лексикой по теме.

СР24. Коммуникативная игра-презентация «Рождение нового бренда»

4. ПЕРЕЧЕНЬ УЧЕБНОЙ ЛИТЕРАТУРЫ, ИНФОРМАЦИОННЫХ РЕСУРСОВ И ТЕХНОЛОГИЙ

Английский язык

4.1. Учебная литература

1 Английский язык – 3 [Электронный ресурс]: учебное пособие/ М.А. Волкова [и др.].— Электрон. текстовые данные.— М.: Интернет-Университет Информационных Технологий (ИНТУИТ), Ай Пи Ар Медиа, 2024.— 112 с.— Режим доступа: <https://ipr-smart.ru/133921>.— IPR SMART, по паролю

2 Астафьева, А. Е. Английский язык для бакалавров : учебное пособие / А. Е. Астафьева. — Казань : Издательство КНИТУ, 2020. — 156 с. — ISBN 978-5-7882-2890-7. — Текст : электронный // Цифровой образовательный ресурс IPR SMART : [сайт]. — URL: <https://www.iprbookshop.ru/120969.html> (дата обращения: 24.01.2024). — Режим доступа: для авторизир. пользователей

3 Дриженко, М. А. Английский язык для экономических направлений подготовки : учебно-методическое пособие / М. А. Дриженко, Е. А. Фролова. — Москва : МИСИ-МГСУ, ЭБС АСВ, 2023. — 35 с. — ISBN 978-5-7264-3184-0. — Текст : электронный // Цифровой образовательный ресурс IPR SMART : [сайт]. — URL: <https://www.iprbookshop.ru/134603.html> (дата обращения: 28.11.2023). — Режим доступа: для авторизир. пользователей

4 Лебедева, А. А. Английский язык для юристов. Предпринимательское право. Перевод контрактов : учебное пособие для студентов вузов, обучающихся по специальности «Юриспруденция» / А. А. Лебедева. — Москва : ЮНИТИ-ДАНА, 2022. — 231 с. — ISBN 978-5-238-01928-4. — Текст : электронный // Цифровой образовательный ресурс IPR SMART : [сайт]. — URL: <https://www.iprbookshop.ru/123378.html> (дата обращения: 24.01.2024). — Режим доступа: для авторизир. пользователей

5 Маторина, И. Н. English for Industrial Engineers. Английский язык для студентов инженерных специальностей : учебное пособие / И. Н. Маторина, С. Г. Шайнога, И. И. Голосовская. — Москва : Ай Пи Ар Медиа, 2024. — 287 с. — ISBN 978-5-4497-2504-2. — Текст : электронный // Цифровой образовательный ресурс IPR SMART : [сайт]. — URL: <https://www.iprbookshop.ru/134002.html> (дата обращения: 15.11.2023). — Режим доступа: для авторизир. пользователей

Немецкий язык

1 Übungsgrammatik (B1-B2) : учебно-методическое пособие / составители Р. М. Османова, М. М. Рамазанова. — Махачкала : ДГУ, 2019. — 79 с. — Текст : электронный // Лань : электронно-библиотечная система. — URL: <https://e.lanbook.com/book/158346>

2 Иличевский, А. Матисс / А. Иличевский ; перевод с рус. В. Энглер и Ф. Мельтендорф. — Санкт-Петербург : КАРО, 2019. — 544 с. — ISBN 978-5-9925-1410-0. — Текст : электронный // Лань : электронно-библиотечная система. — URL: <https://e.lanbook.com/book/146146>

3 Клёстер, А. М. Немецкий язык. Практика делового общения : учебное пособие / А. М. Клёстер, М. С. Шумайлова. — Омск : Омский государственный технический университет, 2022. — 136 с. — ISBN 978-5-8149-3424-6. — Текст : электронный // Цифровой образовательный ресурс IPR SMART : [сайт]. — URL: <https://www.iprbookshop.ru/131209.html> (дата обращения: 24.01.2024). — Режим доступа: для авторизир. пользователей

4 Немецкий язык для экономистов = Wirtschaftsdeutsch : учебное пособие / В. А. Шевцова, А. А. Босак, Р. А. Плавинский [и др.]. — Минск : Вышэйшая школа, 2022. — 352 с. — ISBN 978-985-06-3479-5. — Текст : электронный // Цифровой образовательный

ресурс IPR SMART : [сайт]. — URL: <https://www.iprbookshop.ru/129991.html> (дата обращения: 05.05.2023). — Режим доступа: для авторизир. пользователей

5 Сабанина, Е. А. Немецкий язык для технических специальностей : учебное пособие / Е. А. Сабанина, О. Н. Жердева. — Москва : Ай Пи Ар Медиа, 2024. — 163 с. — ISBN 978-5-4497-2630-8. — Текст : электронный // Цифровой образовательный ресурс IPR SMART : [сайт]. — URL: <https://www.iprbookshop.ru/135619.html> (дата обращения: 18.01.2024). — Режим доступа: для авторизир. пользователей. - DOI: <https://doi.org/10.23682/135619>

Французский язык

1 Богуш, Н. Б. Французский язык : учебно-методическое пособие / Н. Б. Богуш. — Москва : РТУ МИРЭА, 2020. — 52 с. — Текст : электронный // Лань : электронно-библиотечная система. — URL: <https://e.lanbook.com/book/163870>

2 Воронкова, И. С. Французский язык в сфере информационных систем и технологий : учебное пособие / И. С. Воронкова, Я. А. Ковалевская. — Воронеж : Воронежский государственный университет инженерных технологий, 2022. — 112 с. — ISBN 978-5-00032-598-8. — Текст : электронный // Цифровой образовательный ресурс IPR SMART : [сайт]. — URL: <https://www.iprbookshop.ru/128228.html> (дата обращения: 24.01.2024). — Режим доступа: для авторизир. пользователей

3 Федоров, В. А. Французский язык для неязыковых специальностей вузов : учебное пособие / В. А. Федоров, Т. В. Гиляровская, О. В. Лебедева ; под редакцией В. А. Федорова. — 2-е изд. — Воронеж : Воронежский государственный технический университет, ЭБС АСВ, 2021. — 144 с. — ISBN 978-5-7731-0930-3. — Текст : электронный // Цифровой образовательный ресурс IPR SMART : [сайт]. — URL: <https://www.iprbookshop.ru/111492.html> (дата обращения: 27.09.2023). — Режим доступа: для авторизир. пользователей

4 Французский язык : учебное пособие / составитель С. Ю. Дашкова. — Кемерово : КемГУ, 2020. — 168 с. — ISBN 978-5-8353-2712-6. — Текст : электронный // Лань : электронно-библиотечная система. — URL: <https://e.lanbook.com/book/233369>

4.2. Интернет-ресурсы, в том числе современные профессиональные базы данных и информационные справочные системы

Университетская информационная система «РОССИЯ» <https://uisrussia.msu.ru>

Справочно-правовая система «Консультант+» <http://www.consultant-urist.ru>

Справочно-правовая система «Гарант» <http://www.garant.ru>

База данных Web of Science <https://apps.webofknowledge.com/>

База данных Scopus <https://www.scopus.com>

Портал открытых данных Российской Федерации <https://data.gov.ru>

База открытых данных Министерства труда и социальной защиты РФ <https://rosmintrud.ru/opendata>

База данных Научной электронной библиотеки eLIBRARY.RU <https://elibrary.ru/>

База данных профессиональных стандартов Министерства труда и социальной защиты РФ <http://profstandart.rosmintrud.ru/obshchiy-informatsionnyy-blok/natsionalnyy-reestr-professionalnykh-standartov/>

Базы данных Министерства экономического развития РФ <http://www.economy.gov.ru>

База открытых данных Росфинмониторинга <http://www.fedsfm.ru/opendata>

Электронная база данных «Издательство Лань» <https://e.lanbook.com>

Электронная библиотечная система «IPRbooks» <http://www.iprbookshop.ru>

База данных «Электронно-библиотечная система «ЭБС ЮРАЙТ» <https://www.biblio-online.ru>

База данных электронно-библиотечной системы ТГТУ <http://elib.tstu.ru>

Федеральная государственная информационная система «Национальная электронная библиотека» <https://нэб.рф>

Национальный портал онлайн обучения «Открытое образование» <https://openedu.ru>

Электронная база данных "Polpred.com Обзор СМИ" <https://www.polpred.com>

Официальный сайт Федерального агентства по техническому регулированию и метрологии <http://protect.gost.ru/>

Ресурсы электронной информационно-образовательной среды университета представлены в локальном нормативном акте «Положение об электронной информационно-образовательной среде Тамбовского государственного технического университета».

Электронные образовательные ресурсы, к которым обеспечен доступ обучающихся, в т.ч. приспособленные для использования инвалидами и лицами с ограниченными возможностями здоровья, приведены на официальном сайте университета в разделе «Университет»-«Сведения об образовательной организации»-«Материально-техническое обеспечение и оснащенность образовательного процесса».

Сведения о лицензионном программном обеспечении, используемом в образовательном процессе, представлены на официальном сайте университета в разделе «Образование»-«Учебная работа»-«Доступное программное обеспечение».

5. МЕТОДИЧЕСКИЕ УКАЗАНИЯ ДЛЯ ОБУЧАЮЩИХСЯ ПО ОСВОЕНИЮ ДИСЦИПЛИНЫ

Цель методических рекомендаций - обеспечить обучающему оптимальную организацию процесса изучения дисциплины, а также выполнения различных форм самостоятельной работы.

1. Методические рекомендации по изучению дисциплины

Обучающему необходимо ознакомиться:

- с содержанием рабочей программы дисциплины (далее - РПД), с целями и задачами дисциплины, ее связями с другими дисциплинами образовательной программы, методическими разработками по данной дисциплине, имеющимся на образовательном портале и сайте кафедры, с графиком консультаций преподавателей кафедры.

1. Методические рекомендации по выполнению различных форм самостоятельных домашних заданий

Самостоятельная работа обучающегося включает в себя выполнение различного рода заданий, которые ориентированы на более глубокое усвоение материала изучаемой дисциплины. По каждой теме учебной дисциплины обучающимся предлагается перечень заданий для самостоятельной работы.

К выполнению заданий для самостоятельной работы предъявляются следующие требования: задания должны выполняться самостоятельно и представляться в установленный срок, а также соответствовать установленным требованиям по оформлению.

Студентам следует:

- руководствоваться графиком самостоятельной работы, определенным РПД;
- выполнять все плановые задания, выдаваемые преподавателем для самостоятельного выполнения, и разбирать на практических занятиях и консультациях неясные вопросы;
- при подготовке к экзамену параллельно прорабатывать соответствующие теоретические и практические разделы дисциплины, фиксируя неясные моменты для их обсуждения на плановой консультации.

Главным фактором успешного обучения, в частности, при изучении иностранного языка является МОТИВАЦИЯ. Изучение языка требует систематической упорной работы, как и приобретение любого нового навыка. АКТИВНАЯ позиция здесь отводится именно обучающемуся.

Простого заучивания лексики-грамматики недостаточно, так как языковой материал - всего лишь база, на основе которой вы обучаетесь РЕЧИ, учитесь говорить и писать, понимать прочитанное, воспринимать речь на слух. Необходимо как можно больше практики. Не «отсиживайтесь» на занятиях и не ограничивайтесь учебником в домашней работе. Для того чтобы заговорить на иностранном языке, необходимо на нем говорить.

Использование современных технологий: программное обеспечение персональных компьютеров; информационное, программное и аппаратное обеспечение локальной компьютерной сети; информационное и программное обеспечение глобальной сети Интернет при изучении дисциплины «Иностранный язык» позволяет не только обеспечить адаптацию к системе обучения в вузе, но и создать условия для развития личности каждого студента, (посредством развития потребностей в активном самостоятельном получении знаний, овладении различными видами учебной деятельности; а так же обеспечивая возможность реализации своих способностей через вариативность содержания учебного материала и использования системы разнообразных заданий для самостоятельной работы).

В ходе проведения всех видов занятий с привлечением технических средств значительное место уделяется формированию следующих умений и навыков: коммуникатив-

ность и способность работать в команде; способность решать проблемы; способность к постоянному обучению; умение работать самостоятельно; способность адаптироваться к новым условиям; умение анализировать, навык быстрого поиска информации.

Качество обучения существенно повышается при вовлечении обучающихся в олимпиадное и конкурсное движение.

6. МАТЕРИАЛЬНО-ТЕХНИЧЕСКОЕ ОБЕСПЕЧЕНИЕ

По всем видам учебной деятельности в рамках дисциплины используются аудитории, оснащенные необходимым специализированным оборудованием.

| Наименование специальных помещений | Оснащенность специальных помещений | Перечень лицензионного программного обеспечения / Реквизиты подтверждающего документа |
|--|---|---|
| учебные аудитории для проведения занятий семинарского типа, групповых и индивидуальных консультаций, индивидуального контроля и промежуточной аттестации | Мебель: учебная мебель Технические средства обучения: магнитофон, экран, проектор, ноутбук | MS Office, Windows / Корпоративные академические лицензии бессрочные Microsoft Open License №47425744, 48248803, 41251589, 46314939, 44964701, 43925361, 45936776, 47425744, 41875901, 41318363, 60102643; |

Для самостоятельной работы обучающихся предусмотрены помещения, укомплектованные специализированной мебелью, оснащенные компьютерной техникой с возможностью подключения к сети «Интернет» и обеспечением доступа в электронную информационно-образовательную среду университета.

| Наименование помещений для самостоятельной работы обучающихся | Оснащенность помещений для самостоятельной работы обучающихся | Перечень лицензионного программного обеспечения / Реквизиты подтверждающего документа |
|---|--|--|
| Помещение для самостоятельной работы обучающихся (читальный зал Научной библиотеки) | Мебель: учебная мебель Комплект специализированной мебели: компьютерные столы Оборудование: компьютерная техника с подключением к информационно-коммуникационной сети «Интернет» и доступом в электронную информационно-образовательную среду образовательной организации, веб-камеры, коммуникационное оборудование, обеспечивающее доступ к сети интернет (проводное соединение и беспроводное соединение по технологии Wi-Fi) | MS Office, Windows / Корпоративная академическая лицензия бессрочная Microsoft Open License №66426830 |
| Помещение для самостоятельной работы обучающихся (ауд. 333/А) | Мебель: учебная мебель Комплект специализированной мебели: компьютерные столы Оборудование: компьютерная техника с подключением к информационно-коммуникационной сети «Интернет» и доступом в электронную информационно-образовательную среду образовательной организации, веб-камеры, коммуникационное оборудование, обеспечивающее доступ к сети интернет (проводное соединение и беспроводное соединение по технологии Wi-Fi) | MS Office, Windows / Корпоративная академическая лицензия бессрочная Microsoft Open License №66426830 |

7. ТЕКУЩИЙ КОНТРОЛЬ УСПЕВАЕМОСТИ И ПРОМЕЖУТОЧНАЯ АТТЕСТАЦИЯ

Проверка достижения результатов обучения по дисциплине осуществляется в рамках текущего контроля успеваемости и промежуточной аттестации.

7.1. Текущий контроль успеваемости

Текущий контроль успеваемости включает в себя мероприятия по оцениванию выполнения заданий на практических занятиях. Мероприятия текущего контроля успеваемости приведены в таблице 7.1.

Таблица 7.1 – Мероприятия текущего контроля успеваемости

| Обозначение | Наименование | Форма контроля |
|-------------|--|---|
| ПР04. | Стратегии поведения на собеседовании. | ролевая игра |
| ПР06. | План рабочего дня. Обязанности сотрудника. | групповая дискуссия, письменная работа |
| ПР10. | Знакомство и рекомендации. В офисе. | групповая дискуссия |
| ПР12. | Гостиница и гостиничное обслуживание. Гостиница и услуги для проведения конференций и деловых встреч. Выбор и заказ гостиницы по телефону. | ролевая игра |
| ПР13. | Форма делового письма. Реквизиты. Исходные данные. Тема. Обращение. | письменная работа |
| ПР15. | Виды деловых писем. Письмо-запрос. Встречный (повторный запрос) | тест |
| ПР19. | Подготовка переговоров и деловых встреч. Повестка дня. | групповая дискуссия |
| ПР24. | Совещания. Принятие решений. Оформление повестки дня совещания. Написание протокола совещания. | ролевая игра |

7.2. Промежуточная аттестация

Формы промежуточной аттестации по дисциплине приведены в таблице 7.2.

Таблица 7.2 – Формы промежуточной аттестации

| Обозначение | Форма отчетности | Очная |
|-------------|------------------|-----------|
| Зач01 | Зачет | 1 семестр |
| Зач02 | Зачет | 2 семестр |
| Зач03 | Зачет | 3 семестр |
| Зач04 | Зачет | 4 семестр |

8. ФОНД ОЦЕНОЧНЫХ СРЕДСТВ

8.1. Оценочные средства

Оценочные средства соотнесены с результатами обучения по дисциплине и индикаторами достижения компетенций.

ИД-4 (УК-4) Знает нормы и приемы ведения деловой коммуникации на иностранном языке

| Результаты обучения | Контрольные мероприятия |
|---|-------------------------|
| знает базовую лексику и грамматику иностранного языка знает лексику иностранного языка, соответствующую профессиональной деятельности знает требования к ведению деловой переписки на иностранном языке | ПР04, ПР06, Зач01 |

Задания к ролевой игре: ПР04

1 Вы являетесь начальником отдела кадров фирмы. Вам нужно заполнить вакансии секретаря, бухгалтера, торгового отдела и начальника отдела сбыта. Познакомьтесь с кандидатами. Скажите свои реплики и ответы на них по-английски.

- Здравствуйте. Ваше имя?
- Где Вы раньше работали?
- На какой должности?
- Есть ли у Вас отзывы с предыдущего места работы?
- На каких языках Вы говорите, пишете?
- Заполните, пожалуйста, анкету.
- Приходите послезавтра.

Задания к групповой дискуссии: ПР06

Ответить на вопросы на иностранном языке:

- 1 Что входит в обязанности сотруднику?
- 2 Что не входит в обязанности сотрудника?
- 3 Какие бывают профессии
- 4 Кем бы вы хотели стать?

Задания к письменной работе: ПР06

- 1 Составьте распорядок дня.
- 2 Прочитайте текст и выполните задания

английский

Задание 1.

- A. *Advantages of teleworking*
- B. *The future*
- C. *New ways of working*
- D. *A trend towards teleworking*

Home comforts at work

1. Technological advances have helped us to save time and effort in many areas of life. At work we already appreciate such benefits as computerization and fast communication via e-mail and satellites. There is now a growing trend towards moving technology into our home and staying there to work. A recent survey in the UK reported that one in five of the working population now spends at least part of the working week at home, "teleworking". But how attractive and feasible is teleworking really?

2. British Telecom, an employer who actively encourages its workers to work from home, claims that people who work from home are up to 20% more productive than those in the office. Having greater control over their working environment means that teleworkers are generally less stressed. A report in 1994 found that teleworkers were considered to be more productive, reliable and loyal than on-site staff. The teleworker saves money on office clothes and on travelling costs (the average office-based worker spends 480 hours per year commuting, the equivalent of 60 working days). The employer saves money, too; one company, Digital, who has one quarter of its workforce teleworking, calculated that the cost of setting up an office at home for an employee, approximately £3,500, was recouped within the first year. And considering the 19.8 billion gallons of exhaust fumes every day produced from commuters' cars, there are also gains for society in general.

3. British industry is changing. For instance, screen-based service industries have been replacing the manufacturing industries. There has also been a noticeable shift towards self-employment and people working on short-term contracts. A lot of work is now contracted out to freelance workers. In the USA, environmental awareness has played a role. The US Clean Air Act requires major employers to reduce the number of business journeys staff make into the office. As a consequence, giant companies such as AT&T and IBM have introduced an element of teleworking. Constantly improving technology supports this trend towards teleworking. Thanks to new software coming onto the market, the average PC will be able to automate phone dialling and act as an intelligent information centre for voice messages, electronic mail and faxes.

4. Even though there are disadvantages, such as teleworkers feeling isolated, lonely and frustrated, it seems that teleworking is here to stay. Indeed, it has been estimated that by the end of 1997, 2.25 million people in the UK will be working from home for at least three days a week. The figure will reach 5 million by the end of the century.

немецкий

1. Ratet mal: welcher Beruf ist das?

- 1) Er plant Häuser und Wohnungen.
- 2) Sie hat viel Fantasie, sammelt Informationen über die Mode, zeichnet neue Kleider.
- 3) Er will kranken Tieren helfen.
- 4) Sie arbeitet in der Schule und lehrt die Kinder.
- 5) Sie schneidet anderen Leuten die Haare kurz und macht verschiedene Frisuren.
- 6) Sie pflegt die Kranken und hilft den Patienten.
- 7) Er repariert Autos.
- 8) Er hat viel Fantasie und malt schöne Bilder.
- 9) Sie mag Kinder und schreibt Geschichten für sie.
- 10) Er interessiert sich für Computer und schreibt Computerprogramme.

французский

Exercice 1. Lisez le texte et mettez les verbs mis en valeur au présent:

LES ÉCOLES D'INGÉNIEUR

Les écoles d'ingénieur est une solide formations scientifique et pratique. Les relations étroites que les écoles entretiennent avec le monde de l'entreprise (1) **constituer** un point fort au plan pédagogique et professionnel. Il (2) **exister** en France plus de 250 écoles d'ingénieur. Ces écoles sont systématiquement soumises au contrôle de la Commission nationale des Titres d'Ingénieurs.

L'accès aux formations d'ingénieur dans les écoles fait l'objet d'une sélection sur dossier, sur épreuves ou sur concours.

Les frais d'inscription dans les écoles d'ingénieur publiques (3) **être** d'environ 500 euros par an.

Certains étudiants (4) **continuer** leur formation jusqu'à l'obtention du doctorat en sciences de l'ingénieur.

Ces enseignements sont assurés dans les laboratoires des écoles d'ingénieur qui (5) **coopérer** avec universités et structures industrielles de haut niveau.

Вопросы к зачету Зач01:

Беседа проводится по следующим темам:

1. Наименования профессий. Профессиональные качества.
2. Должностные обязанности. Поиск работы.
3. Стратегии поведения на собеседовании.
4. Структура компании. Карьерная лестница. Современный офис и офисное оборудование.
5. Обязанности сотрудника.
6. Рабочая среда. Мотивация. Создание благоприятного климата в коллективе. Теории мотивации.
7. Модели управления коллективом. Менеджмент. Качества, необходимые эффективному менеджеру. Постановка целей.

Письменные задания к зачету Зач01:

1. Составить резюме для приема на работу.
2. Составить план рабочего дня.
3. Написать емейл от лица менеджера компании.

Примерные письменные задания:

английский

I. Complete these sentences with the following words: *business trips, work, meet deadlines, shiftwork, promote, firefighter, working hours, accountant, shop, do flexitime*

- 1 Boris is a _____ from Omsk. He puts out fire.
- 2 Jim is 19 years old, He is a _____ assistant in a department store.
- 3 I _____ for a bank.
- 4 I work with money and numbers. I'm the company's Chief _____.
- 5 _____ in our office are from 6 a.m. through 10 p.m.
- 6 She has to stay up late in order to _____.
- 7 Young people were especially prefer to _____ so that they can work and study.
- 8 Doctors often have to do _____.
- 9 Employees of different countries usually go on _____ abroad.
- 10 Marie works hard and effectively so her boss decided to _____ her.

II. Match each jobs with a place of work.

| | |
|-------------|-------------|
| 1-CASHIER | A) OFFICE |
| 2-MECHANIC | B) HOSPITAL |
| 3-DOCTOR | C) COURT |
| 4-LAWYER | D) GARAGE |
| 5-SECRETARY | E) BANK |

III. Exercise 3. Make true sentences using the correct form of the verb TO BE and possessive pronouns.

1. I _____ Spanish.
a. is b. am c. are
2. He _____ American. _____ company _____ in France.
a. is b. am c. are
2. They _____ from Italy. _____ customers _____ from all over the world.
a. is b. am c. are
4. My work colleagues _____ my friends.
a. is b. am c. are
5. English _____ important in my present job.
a. is b. am c. are
6. We like our job. It _____ very interesting and challenging.
a. is b. am c. are

IV. Fill in prepositions where necessary.

1. She's responsible _____ correspondence in our department.
2. Martine got a new job. He's employed _____ an advertising company.
3. My cousin is a computer programmer. She works _____ Microsoft.
4. At work I have to deal _____ a lot of paper work. It's awesome.
5. My brother is _____ charge _____ an accounting department at the Nissan regional office.
6. Rachel often has to go _____ business trips abroad. It's amazing.
7. Robert was good _____ physics. Now he's a chief engineer.

V. Make up sentences.

1. I / except / from / every / work / day / 9 to 5 / weekends.
2. he / and / from / but / works / Spain / is / lives / in the UK.
3. home / a / we / at / don't / have / computer.
4. she / on / live / the / floor / second.
5. she / every / on / goes / business trips / six months.
6. sales / wife / is / a / your / manager / ?
7. new / is / where / office / your / ?
8. Andrea / 9.00 / at work / before / is / usually
9. how / business / do / often / on / travel / you / ?
10. Sandra / a / from / home / month / once / works

Немецкий

1 Ordnen Sie:

1. Lehrerin. sich für Tiere interessieren
2. Arzt. Kinder gern mögen
3. Tierärztin. gut zeichnen können
4. Schauspielerin. sich für Computer interessieren
5. Krankenschwester. die Kranken heilen
6. Architekt. den Kranken Spritzen machen
7. Informatiker. gern Häuser malen
8. Modedesigner. auf der Bühne auftreten

2 Welche der folgenden Wörter passen in die Lücken?

1. Ich arbeite (zu, für, von) eine Computerfirma in Amsterdam.

2. Ich (beschäftigt, bin tätig, verkaufe) im Verkauf und Marketing
3. Ich bin jetzt für die Verkäufe unserer Fertigung in ganz Europa (tätig, beschäftigt, zuständig).
4. Deutsch habe ich (auf, an, in) der Universität in Essen studiert.
5. Während meines Studiums habe ich zwei Sommer (nach, in, mit) Deutschland gearbeitet.
6. Da brauchte ich (Geschäftskorrespondenz, Freunde, Sprachkenntnisse), weil ich Briefe und Faxe in der deutschen Sprache schreiben musste.
7. Unsere Firma nimmt schon zum zweiten Mal (auf, an, in) der Messe in Hannover teil.
8. Und ich musste (an, in, auf) der Messe immer deutsch sprechen.
9. Ich habe viel (Bereich, Kontakt, Freunde) (mit, von, an) den deutschen Kunden im Verkauf.
10. Da muss man gute(Geschäftsbriefe, Kontakte, Deutschkenntnisse) haben.

3. Welche Punkte (a -j) gehören zu welchen (1-10)?

1. Wenn man Geschäftskontakte in Deutschland hat, ...
 2. Wenn man sich deutsch normal unterhalten kann, ...
 3. Zu ihrer Aufgabe gehört es, ...
 4. Eine meiner Aufgaben besteht darin, ...
 5. Jeder Fachmann muss ausreichende Fremdsprachenkenntnisse haben, ...
 6. Die deutsche Sprache ist für mich wichtig, ...
 7. Deutschland ist heute unser Hauptgeschäftspartner, ...
 8. Es macht einen guten Eindruck, ...
 9. Meine Deutschkenntnisse haben mir geholfen, ...
 10. Ich brauche gute Fremdsprachenkenntnisse,...
- a. die Geschäftskorrespondenz in deutscher Sprache zu erledigen, bei Besprechungen, Sitzungen auf Geschäftsleitungsebene zu dolmetschen.
- b. weil ich für die Verkäufe unserer Fertigung in Deutschland, in der Schweiz, in Österreich zuständig bin.
- c. dass ich mit den Leuten deutsch spreche.
- d Geschäftsbriefe auf Deutsch verfassen zu können.
- e. und meine Deutschkenntnisse haben mir immer viele Vorteile in Deutschland gebracht.
- f. das Vertrauen meiner deutschen Partner zu gewinnen.
- g. weil ich mich besonders um den Export nach Deutschland kümmere.
- h. um Fachliteratur des eigenen Tätigkeitsbereichs zu verstehen.
- i. sind Deutschkenntnisse von Bedeutung.
- j. wird die Atmosphäre leichter und freundlicher.

4 Вставьте союз в сложных предложениях. Помните, что союзы *weil* и *da* употребляются в сложноподчиненных предложениях, союз *denn* в сложносочиненных предложениях, поэтому он не влияет на порядок слов.

1. Mein Bruder sagt: «Ich werde immer fleißig sein, ... ich will gut lernen.» a) weil; b) da; c) denn
2. Wir fliegen immer bis Hannover mit dem Flugzeug, ... das Flugzeug schneller als der Zug ist. a) weil; b) da; c) denn
3. Da der Straßenverkehr hier sehr stark ist, a) müssen alle vor der Ampel stehenbleiben und auf das grüne Licht warten. b) alle müssen vor der Ampel stehenbleiben und auf das grüne Licht warten. c) alle vor der Ampel stehenbleiben und auf das grüne Licht warten müssen.
4. Hermann muss in die Apotheke laufen und die Arznei holen, ... seine kleine Schwester plötzlich krank wurde. a) weil; b) da; c) denn

5. Monika versteht Olaf aus der Schweiz nicht, ... sie hat Deutsch in der Schule nicht gelernt, sie hat Englisch gelernt. a) weil; b) da; c) denn
6. Ich komme zu dir am Abend nicht, ... ich viel heute arbeiten werde. a) weil; b) da; c) denn
- 7.... Alex die Haustür nicht zumachte, lief die Katze schnell auf die Straße. a) weil; b) da; c) denn
8. Er besucht das Museum so selten, ... er keine Zeit hat. a) weil; b) da; c) dass
9. ... es heute stark regnete, ging ich nicht spazieren. a) da; b) weil; c) wie
10. Ich fahre morgen nicht aufs Land, ... das Wetter zu kalt ist. a) denn; b) da; c) weil

**5-Lesen Sie den Lebenslauf von Janina Sommer. Antworten Sie auf die Fragen.
Wählen Sie die richtige Antwort.**

LEBENS LAUF

Persönliche Daten

Name: Janina Sommer

Adresse: Friedrich-Naumann-Str. 4, 65195 Wiesbaden

Telefon: 06 11 –

e-mail-Adresse: Janina@aol

Familienstand: ledig

Staatsangehörigkeit: Deutsche

Geburtsdaten: 13. November 1974 in Marburg/Werda

Berufliche Qualifikation

seit 09/1996: Qualifikation zur Werbekauffrau

Privates Institut für Marketing und Kommunikation,
Wiesbaden (Abschluss: Juli 1998)

schulische Ausbildung/Studium

1993 – 1996: Studium im Fachbereich Bauingenieurwesen
Fachhochschule Gießen-Friedberg

1991 – 1993: Landschulheim Steinmühle, Marburg-Cappel
Abschluss: Abitur

1984 – 1991: Gesamtschule Kirchhain, Kirchhain

1980 – 1984: Grundschule Südschule, Stadtallendorf

Berufliche Erfahrungen

01.09.1997 - 18.12.1997: Praktikantin im Marketingbereich
Guerlain Parfumeur GmbH, Wiesbaden

05.03.1997 – 15.05.1997: Telefoninterviewerin

Enigma Institut für Markt- und Sozialforschung

15.02.1995 – 30.09.1995: Flugbegleiterin auf Zeit

Condor Flugdienst GmbH, Kelsterbach

Herbst 1992: Merchandiser

Timmermanns, Marburg-Cappel

07/1990, 1991, 1992: Ferientätigkeit im Versand

Hoppe AG, Stadtallendorf

Sprachkenntnisse: Englisch in Wort und Schrift

Französisch: Grundkenntnisse

EDV-Kenntnisse: Word, Excel, PowerPoint

Adobe Illustrator, Photoshop, Express: Grundkenntnisse

1. Wann ist Janina Sommer geboren?

A) 1975, B) 1990, C) 1997; D) 1974

2. Was ist sie von Beruf?

A) Lehrerin, B) Dolmetscherin, C) Ärztin, D) Werbekauffrau

3. Welche Fremdsprachen kennt sie?

A) Englisch und Spanisch, B) Englisch und Französisch, C) Englisch und Russisch, D) Französisch und Russisch

4. Welche Berufliche Erfahrungen hat Janina Sommer?

A) Friseurin, B) Dolmetscherin, C) Telefoninterviewerin, D) Sekretärin

Французский

Exercise 1. Complétez les phrases avec les noms des professions:

1. Laura est _____. Elle aide avec la solution des problèmes juridiques.

2. Marc est _____. Il guérit les gens.

3. Paul est _____. Il conduit l'autobus.

4. Je suis _____. Je travaille à l'usine.

5. Pierre est _____. Il travaille à l'école.

6. Marie et Sophie sont _____. Chaque jour elles vont à la banque.

7. Michel est _____. Il vend les chaussures.

Exercise 2. Complétez les phrases par les adjectifs.

1. Notre réceptionniste est très _____. Il sourit toujours aux visiteurs.

2. Notre comptable est très _____. Elle fait bien son travail.

3. Je suis _____. J'ai beaucoup d'amis.

4. Il est _____. Il travaille jour et nuit.

5. Mon ami est _____. Il ne veut pas travailler.

Exercise 3. Complétez cette information par les forms du verbe "être".

Je m'appelle Jean Dupont. Je (1)... Français et j'habite Marseille. C' (2)... ma ville natale. J'ai 18 ans. Je (3)... né le dix sept janvier. Actuellement je ... étudiant en informatique. Je (4)... en première année. Je me prépare au métier du programmeur. J'aime les mathématiques, la physique, la chimie et j'adore mon ordinateur. Je m'intéresse aussi aux langues étrangères. J'étudie l'anglais et le russe. Je parle un peu allemand, parce que mes parents (5)... de Strasbourg. Je souhaite voyager pour parfaire mes connaissances en anglais et en russe et pour découvrir des cultures différentes. J'aime le sport et je joue au foot. Je visite le théâtre, le cinéma et les expositions.

Exercise 4. Complétez les phrases par les mots suivant le contexte.

1. Serge _____ 2000 euros par semaine.

2. Je ne travaille pas à plein temps, donc j'ai _____.

3. Mon ami va souvent en _____.

4. Sophie est _____ du département de comptabilité.

5. Vos _____ sont de 9 h. du matin jusqu'à 6 h. du soir.

6. Je travaille _____ et je suis occupé toute la journée.

7. Jean est _____, il ne va pas au bureau.

8. Je dois _____ pour terminer le projet à temps.

9. Qui est à la tête _____ ?

10. Mon travail prévoit la _____.

Exercice 5. Apprenez ces verbes et conjuguez les au présent (forme affirmative, négative et interrogative):

Habiter – жить
Etudier – изучать
Travailler – работать
Parler – говорить
Entrer – входить
Porter – нести
Apporter – приносить
Voyager - путешествовать
Visiter - посещать
Regarder – смотреть
Montrer – показывать
Concerner - касаться
Répéter – повторять
Continuer – продолжать
Présenter – представлять
Penser – думать
Souhaiter - желать
Préférer – предпочитать
Adorer–обожать

Exercice 6. Complétez ces phrases par les mots suivants:

candidature recrutement curriculum vitae poste qualités

1. Notre firme cherche une personne pour le du responsable des ventes.
2. Vous devez avoir les suivantes: communicativité et mobilité.
3. La doit avoir 3 ans d'expérience.
4. Une annonce de est publiée dans les journaux.
5. Le doit être envoyé à l'adresse de la firme.

Structure de CV

1. Information personnelle / Profil
2. Formation
3. Experience
4. Qualités
5. Information supplémentaire

ИД-5 (УК-4)

Умеет осуществлять деловую коммуникацию в устной и письменной формах на иностранном языке

| Результаты обучения | Контрольные мероприятия |
|--|-------------------------|
| умеет работать со специальной литературой на иностранном языке (со словарем) понимает устную (монологическую и диалогическую) речь на профессиональные темы на иностранном языке осуществляет публичные выступления: сообщения, доклады (с предварительной подготовкой) на иностранном языке умеет составлять деловые письма на иностранном языке | ПР10, ПР12, Зач02 |

Задания к групповой дискуссии: ПР10

- 1 Составьте диалог-знакомство в офисе, используя стандартные клише и фразы на иностранном языке
- 2 Представьте, что вы директор фирмы. Познакомьте нового сотрудника с коллективом

Задания к ролевой игре: ПР12

1 Вы являетесь сотрудником гостиницы. Вам ответить на вопросы человека, который заказывает гостиничный номер по телефону. Побеседуйте с ним по телефону, ответит на все его вопросы.

Вопросы к зачету Зач02:

Беседа проводится по следующим темам:

1. Приветствие и знакомство. Персонал фирмы.
2. В офисе.
3. Гостиница и гостиничное обслуживание. Гостиница и услуги для проведения конференций и деловых встреч. Выбор и заказ гостиницы по телефону.
4. Форма делового письма. Реквизиты. Исходные данные. Тема. Обращение.
5. Текст и стиль делового письма. Оформление конверта. Работа с электронной почтой.
6. Виды деловых писем.
7. Сопроводительное письмо. Принятие предложения о работе. Отказ работодателя на заявление о работе.

Письменные задания к зачету Зач02:

Выполнить письменные задания:

1. Составить визитные карточки.
2. Составить рекомендации персоналу.
3. Составить план подготовки к деловой поездки.
4. Составить план поведения бизнес-конференции.
5. Составить письмо (по выбору).
6. Составить электронное письмо (по выбору).

Примерные письменные задания:

Английский

1 Complete the sentences with the correct form of these words.

For example: *manage* — *manager*

employ / produce / manufacture / China / promote / manage / retail

- 1 Mr Yang is _____. He's from Beijing.
- 2 The company has more than 10,000 _____.
- 3 Mr Petrov is the project _____.
- 4 We are a big _____ and our shops sell many different things.
- 5 We sell many of our _____ in other countries.
- 6 We are a _____ company. We make plastic boxes.
- 7 The marketing department _____ the new services.

2 Choose a word to complete the paragraph.

network / challenge / conference / multinational / members

We work for a (1) _____ company. Its headquarters are in New York. New technology is always a big (2) _____ for everyone. All our IT team (3)

_____ usually attend the international (4) _____ so they can learn what is new. There they can (5) _____ and make contact with a lot of possible new customers.

3 In which paragraph are the following things mentioned?

- 1 the location of head office _____
 - 2 a personal opinion _____
 - 3 the journey to work _____
 - 4 modern technology _____ and 5 _____
 - 6 types of teams _____
 - 7 the owner of a company _____
 - 8 sales of products _____
- a) We sell less than 10% of our goods in the home market country. We make clothes for other companies, who sell them in different countries.
- b) The founder of our company is fifty years old. He owns 85% of the company and is the chairperson.
- c) We are a multinational company with headquarters in Paris. Many staff work with people from different countries on our projects. Good communication is very important. Some people live in one country but regularly commute to another country, especially in Europe.
- d) I think I spend too much time away from home. I travel all the time for my job and I miss my family. I think we can use things like video conferencing for many of my meetings.
- e) Our employees work in teams so they need to understand each other and communicate well. Our teams are formal and all the members are from this company. Other companies have international teams.
- f) Teamwork is important for many companies today, especially in multinational companies. This is easy today because of the internet and mobile phones.

4 Complete the conversation with one of these phrases.

| |
|---|
| type of company / is it / do you / How many / are its / It's a / does it / I'm / are you / What's |
|---|

- 1 Hello. _____ your name?
Fritz Scheiner.
- 2 What company _____ with?
AR Geissling.
- 3 What _____ is it?
- 4 _____ manufacturing company.
- 5 What _____ make?
Electronic products for the home.
- 6 What _____ do?
- 7 _____ the sales manager.
- 8 _____ employees does it have?
About 600.
- 9 Where _____ based?
In Zürich.
- 10 Where _____ factories.
In China.

5 Choose the correct word.

- 1 The goods are made in our *factory*/*manufacturer* in Spain.
- 2 George Morden is the *finder*/*founder* of the company.
- 3 Our *headquarters*/*top offices* are in Dubai.

- 4 The company *specialises/interests* in making shoes.
- 5 His company *produces/products* electrical goods.
- 6 We sell our products in *retail/manufacturing* outlets in Europe.
- 7 The new company is very *profit/profitable*.
- 8 We are based in Korea, but we have *subsidiaries/subsidiaries* in many other countries.
- 9 The company *employees/employs* over 10,000 people.
- 10 The *human/people* resources department find staff for a company.

Немецкий

I. Finden Sie die passende Übersetzung:

1. Geschäft, n a. отдел кадров
2. Verkaufsabteilung, f b. филиал
3. Finanzabteilung, f c. искать
4. Personalabteilung, f d. производить
5. Forschungsabteilung, f e. различный
6. Geschäftsführer, m f. магазин (фирма)
7. Niederlassung, fg. руководитель предприятия
8. Verhandlungen (pl.) h. компетентность
9. Vertreter, m. гибкий (очеловеке)
10. Fachwissen, n j. бухгалтерия
11. führen k. переговоры
12. herstellen l. возможный
13. gehören m. вести, руководить
14. suchen n. принадлежать
15. abschließen o. коммуникабельный
16. verschieden p. представитель
17. eventuell q. заключать контракт
18. kommunikationsfähig r. отдел сбыта
19. flexibel s. научно-исследовательский отдел

II. Bilden Sie Substantive von: herstellen, vertreten, unternehmen, führen, leiten, forschen, verkaufen, kaufen, gründen, arbeiten, durchführen, besprechen.

III. Finden Sie den Satz mit Passiv.

1. Der Fachhändler muss heute ein qualifizierter Manager werden. 2. Die Preissituation auf dem Lebensmittelmarkt wird nach Regionen und Sortimenten analysiert. 3. Heute sind die Kenntnisse im Bereich «Marketing» nützlich geworden. 4. Unsere Hochschule wird die Fachleute für kommerzielle Tätigkeit ausbilden.

IV. Finden Sie eine passende Übersetzung.

Unser Programm für die nächsten Wochen muss völlig geändert werden.

1. должна изменить; 2. нужно было изменить; 3. можно изменить; 4. должна быть изменена.

V. Wo ist Passiv?

- a) Mein Vater wurde Geschäftsleiter, weil ihm in der Hochschule für Handel viele Spezialfächer leicht fielen.
- b) Von meinem Vater wurden an der Handelshochschule viele Spezialfächer fleißig studiert.
- c) Mein Vater hat an der Handelshochschule viele Spezialfächer fleißig studiert.
- d) Das Reichstagsgebäude hat man restauriert und jetzt wird es von vielen Touristen viel fotografiert.

- e) Das Wetter wurde gestern warm, aber heute wird es wieder kalt.
- f) Im Sommer waren unsere Studenten in Deutschland, bald werden sie wieder in die BRD fliegen.
- g) Die Fahrkarten werden wir morgen auf dem Bahnhof kaufen.
- h) Die Fahrkarten werden morgen auf dem Bahnhof gekauft.
- i) Die Fahrkarten müssen wir morgen auf dem Bahnhof kaufen.

Французский

Exercice 1. Trouvez dans le texte les mots et expressions qui se rapportent à la structures de différents types de sociétés:

| | |
|------------------------------|--|
| 1. L'entreprise individuelle | |
| 2. EURL | |
| 3. SARL | |
| 4. SA | |

Exercice 2. Complétez les dialogues.

a)

- Allô? Qui est à l'appareil?
- Mme Bardier. M. Forestier, s'il vous plait!
- Un instant. Ne quittez pas (не кладите трубку) ...Restez en ligne (оставайтесь на линии) ... Je regrette, M. Forestier est absent. Vous laissez un message (оставите сообщение)?
- Non, non, ça ne fait rien. Je rappellerai (перезвоню).
- Très bien. Au revoir!
- _____ !

b)

- M. Forestier?
- Lui-même.
- Mme Bardier à l'appareil. Je veux participer au séminaire.
- Alors venez me voir. Demain à 2 heures, cela vous convient?
- Oui, d'accord. _____ !
- Au revoir, madame!

Exercice 3. Lisez et mettez les mots suivants au lieu de points:

S.A.R.L.; ses biens personnels; société; capital; associés;

- Une S.A.R.L. est constituée par un ou plusieurs 1) _____.
- La responsabilité d'un entrepreneur individuel est total. En cas de dettes, il doit rembourser avec 2) _____.
- Le 3) _____ minimum d'une S.A. est de 1 000 €.
- Il faut être au moins sept associés pour créer une 4) _____.
- Dans une société de personnes, un associé ne peut quitter librement la 5) _____.

Exercice 4. Lisez le dialogue et complétez le par les mots suivants:

Demander; présenter; plus spacieuse; concessionnaire

Monsieur Lelarge?

– Oui.

- Bonjour, Monsieur Lelarge. Je suis Bernard Polux, le nouveau 1) _____ Renault de votre quartier.
 – Bonjour.
 – Savez-vous que notre Clio vient d’être élue voiture de l’année?
 – Oui, oui, je sais.
 – Qu’en pensez-vous?
 – Oh, moi, vous savez, j’ai déjà une voiture et ça me suffit.
 – Et quelle est votre voiture, Monsieur Lelarge?
 – Une Super X.
 – Vous avez des enfants?
 – Oui.
 – Puis-je vous 2) _____ combien?
 – Trois.
 – Trois enfants! Et vous arrivez a tout caser dans votre Super X?
 – C’est vrai que c’est un peu juste.
 – Finalement, vous aimeriez une voiture 3) _____, n’est-ce pas?
 – Si vous me la donnez!
 – Eh bien je peux déjà vous la 4) _____ ...
 – Si vous voulez...

Exercise 5. Réunissez les définitions et les termes:

| | |
|---|---------------|
| 1. onéreux, -euse | a. l’apport |
| 2. payer de l’argent | b. la régie |
| 3. la somme d’argent | c. l’effectif |
| 4. l’entreprise industrielle et commerciale de caractère public | d. verser |
| 5. le personnel de l’entreprise | e. cher |

ИД-6 (УК-4) Владеет навыками ведения деловой коммуникации на иностранном языке

| Результаты обучения | Контрольные мероприятия |
|---|--|
| владеет навыками разговорной речи, основными грамматическими конструкциями, характерными для профессиональной речи на иностранном языке участвует в дискуссиях, совещаниях, переговорах на профессиональные темы на иностранном языке владеет основными навыками письма, необходимыми для ведения деловой документации и переписки на иностранном языке | ПР13, ПР15, ПР19, ПР24, Зач03, Зач04 |

Задания к письменной работе: ПР13

английский

1. Use the words from the box to fill in the blank spaces in the dialogue:

flight, see, time, help, have, airport, take, seats, leave

Agent: Cathay Pacific Airways. Can I 1. _____ you?

Jake: Yes. I need a 2. _____ from Tokyo to New York on Friday. Do you have any 3. _____?

Agent: Let me 4. _____. Yes, I 5. _____ on the 5:30 flight.

Jake: Five thirty! What’s the check-in 6. _____?

Agent: One hour economy. Thirty minutes business class. Will you take that?

Jake: No, I won’t get to the 7. _____ in time. When will the next flight 8. _____?

Agent: There won't be another direct flight on Friday. There will be one on Saturday at the same time.

Jake: Fine, I'll 9. _____ that.

Agent: Just let me check. Oh, I'm sorry, that flight's full.

2 Put the verbs in brackets into the present continuous or present simple.

- 1 The company _____ (become) a market leader.
- 2 We _____ (not work) at the moment. We are on holiday.
- 3 Our company _____ (produce) thousands of cars every year.
- 4 We _____ (try) to buy another company at the moment.
- 5 I usually _____ (telephone) customers in the morning.
- 6 He _____ (write) the report now.
- 7 They _____ (make) different kinds of machines for hospitals.
- 8 He _____ (always drive) to work.
- 9 This week he _____ (take) the train because his car isn't working.
- 10 They _____ (do) a SWOT analysis now.
- 11 We often _____ (invest) in new companies.
- 12 They _____ (build) a new factory in China.
- 13 She _____ (have) a lot of experience in this industry.

немецкий

Задание 1 Richtig oder falsch

- 1 Sie möchten vier Tage in diesem Hotel bleiben.
 - 2 Sie brauchen zwei Nummern. Ein Doppelund ein Einzelzimmer.
 - 3 Hat das Hotel einen Aufzug.
 - 4 Im Hotel gibt es keinen Gepäckträger.
 - 5 Es gibt die Zimmer, die die Gäste brauchen, aber sie liegen auf verschiedenen Etagen.
- Guten Tag. Wir freuen uns, Sie in unserem Hotel zu begrüßen. Wie kann ich Ihnen helfen?
 - Wir möchten drei Tage in Ihrem Hotel bleiben.
 - Haben Sie im Voraus ein Zimmer gebucht?
 - Nein, wir haben nicht gebucht.
 - Welche Nummer möchten Sie?
 - Wir brauchen zwei Nummern. Ein Doppelund ein Einzelzimmer. Es wäre toll, wenn die Zimmer nahe beieinander liegen würden.
 - Ich werde jetzt nachsehen, ob wir genug Zimmer haben.
 - Gut, wir werden warten.
 - Wir haben die Zimmer, die Sie brauchen, aber sie liegen auf verschiedenen Etagen. Leider sind die restlichen Zimmer entweder belegt oder gebucht.
 - Ich verstehe. Gut, wir werden diese Zimmer nehmen.
 - Dann füllen Sie bitte dieses Formular aus. Wenn Sie Fragen haben, werde ich Ihnen helfen.
 - Hier, nehmen Sie den Fragebogen. Haben wir es richtig aufgefüllt?
 - Das stimmt. Ihre Zimmer sind 305 und 410 in der dritten und vierten Etage.
 - Haben Sie einen Gepäckträger? Wir haben viele Dinge bei uns. Sie müssen zu den Zimmern getragen werden.
 - Natürlich, ich werde jetzt den Gepäckträger anrufen. Er nimmt die Sachen und zeigt Ihnen Ihre Räume.
 - Hat das Hotel einen Aufzug oder müssen Sie die Treppe nehmen?
 - Wir haben dort am Ende des Korridors einen Aufzug.
-

- Großartig. Danke für die Info.
- Bitte. Genießen Sie Ihren Urlaub.

II. Wählen Sie die richtige Variante:

1. Die Fa. entwickelt eigene Technologie und ... mit dieser Technologie eigene Konsumprodukte ...
a) nimmt ... teil; b) stellt ... her; c) ruht sich ... aus; d) bildet heran.
2. Seine Diplomarbeit beschäftigt sich mit
a) Auswahl; b) Bedeutung; c) Studium; d) Automobilbereich.
3. Bei ihnen braucht man viel ... , denn die meiste Korrespondenz ist auf Englisch. a) Kunden; b) Geräte; c) Studium; d) Englisch.
4. Er ... persönliche Kontakte mit den wichtigen Käufern ...
a) wurde ... geknüpft; b) hat ... geknüpft; c) ist ... zu knüpfen; d) wird ... geknüpft.
5. Seine Deutschkenntnisse haben ihm geholfen, das Vertrauen seiner deutschen Partner ...
a) zu gewinnen; b) gewonnen; c) gewinnt; d) gewinnen.
6. Sie handelt also mit einer großen ... von Produkten.
a) Entwicklung; b) Bedeutung; c) Kunden; d) Auswahl.
7. Von Beruf war diese junge Frau als Bankangestellte in der Abteilung für ... tätig.
a) Fachkenntnisse; b) Kreditkarten; c) Geräte; d) Ausbildung.
8. Sie hat an der Minsker Linguistischen Universität Deutsch studiert, um ... zu werden.
a) Dolmetscher; b) Verwalter; c) Vertreter; d) Wirtschaftsingenieur.
9. Die Arbeit bei ZEISS-BELOMO ... Thomas sehr.
a) stellt, b) gefällt; c) stimmt; d) ist.
10. Dieser Betrieb ist seit vorigem Jahrhundert ... bekannt.
a) normal; b) mehrmals; c) weltweit; d) leicht.
11. Sie dolmetscht bei ... , bei Sitzungen.
a) Korrespondenz; b) Besprechung; c) Geschäftsbeziehung; d) Verantwortung.
12. In Kejriwal Enterprises ist er für Honigexport und Lederexport ... und hat dafür die finanzielle Verantwortung.
a) zuständig; b) tätig; c) bekannt; d) eröffnet.
13. Seine schwachen Deutschkenntnisse haben ihm immer viele ... in Deutschland gebracht.
a) Nachteile; b) Geschäfte; c) Probleme; d) Beispiele.

французский

1. Mettez les verbs au passé composé:

1. Il _____ (travailler) dans une banque l'année passée.
2. Elle _____ (vivre) à Moscou pendant deux années.
3. Nous _____ (aimer) le foot.
4. Pierre _____ (jouer) de la guitare.
5. Je _____ (partir) pour Paris en vacances.
6. Ils _____ (étudier) le droit.
7. Anne et Marie _____ (rester) dans leur ville natale.
8. Elle _____ (se lever) tôt ce matin.
9. Vous _____ (devenir) forts en français.
10. Tu _____ (trouver) cette information à l'Internet.

Тестовые задания к ПП15 (примерные)

английский

1 Underline the correct word.

- 1 The CEO *arrives/arrive* at six o'clock this evening.

- 2 They *makes/make* cars in Korea.
- 3 He *don't/doesn't* work for an American company.
- 4 *Does/Do* the employees work hard?
- 5 *Do/Does* you have John's address?
- 6 She works as *a/the* designer.
- 7 I always *leaves/leave* the office at 5.30pm.
- 8 He sometimes *have/has* lunch in a restaurant.
- 9 We *are/is* interested in sports.
- 10 Are you Isabel? Yes, I *are/am*.
- 11 Does he *live/lives* in Paris?
- 12 I work for *a/the* big company. It's called Hewlett Packard.

немецкий

I. Wählen Sie das richtige Wort:

1. Der Geschäftsführer ist ein zuverlässiger Fachmann und ist auch kommunikationsfähig und ...
 - a) konkurrenzfähig;
 - b) stolz;
 - c) modern;
 - d) mannigfaltig
 2. Wir spezialisieren uns auf Büroausstattung; um es genau zu sagen: auf elektronische ...
 - a) Vertreter;
 - b) Messen;
 - c) Preise;
 - d) Bürogeräte
 3. Wir können unsere Kunden ... , dass unsere Produkte zuverlässig sind.
 - a) versichern;
 - b) widmen,
 - c) analysieren;
 - d) erreichen
 4. Die Firma hat viele ... , sie wächst und entwickelt sich ständig.
 - a) Preise;
 - b) Beschäftigte;
 - c) Bewerber;
 - d) Bewerbungsschreiben
 5. Sie wollen jetzt die Vorteile des Europäischen Binnenmarkts ...
 - a) ausnutzen;
 - b) erreichen;
 - c) versichern;
 - d) arbeiten
 6. Die Bürokauffrau der Firma N. hat viele ... , die ihr mit der Arbeit helfen.
 - a) Vorteile;
 - b) Arbeitsmittel;
 - c) Nachteile;
 - d) Pflichten
 7. Sie hat gute ... mit Kollegen der Fa. und komfortable Arbeitsbedingungen.
 - a) Kontrolle;
 - b) Beschäftigte;
 - c) Beziehungen;
 - d) Erzeugnisse
-

8. Die ... ist zweckmäßig und funktionell.
a) Beziehungen;
b) Verantwortung;
c) Anerkennung;
d) Büroeinrichtung
9. Sie bekommt allgemeine Information über den ... von Computer im Büro, über die Computersprachen.
a) Gebrauch;
b) Vertrag;
c) Markt;
d) Bewerber
10. Ihre Pflichten sind: Termine vorbereiten, mit Kunden aus dem In- und Ausland sprechen, Verträge schreiben, ... besuchen.
a) Ergebnisse;
b) Messen;
c) Kataloge;
d) Computer
11. Unsere Firma möchte gerne auch mit Frankreich Verbindungen
a) anknüpfen;
b) anzuknüpfen;
c) geknüpft;
d) geknüpfen
12. Wir haben unsere Ausgangsposition auf dem ... zu analysieren.
a) Betriebsklima;
b) Marktforschung;
c) Markt;
d) Bürogerät
13. Wir exportierten die ... in andere Länder.
a) Abteilungen;
b) Termine;
c) Erzeugnisse;
d) Märkte
14. Meine Arbeit macht mir Spaß, und ich bin sehr glücklich in unserer Firma zu
a) arbeiten;
b) gearbeitet;
c) arbeite;
d) zu arbeiten

французский

1. Employez les prépositions suivant le sens:

1. Mon frère travaille ____ ingénieur.
2. Il travaille _____ l'entreprise "Danon".
3. Il est responsable ____ service des ventes.
4. Il va souvent _____ mission d'affaire.
5. Il travaille ____ 8 h. du matin _____ 5 h. de l'après midi.
6. Il travaille ____ plein temps.
7. Il a affaire _____ l'informatique de l'entreprise.

2. Complétez le texte par les verbes:

commençe rejète sont contraste

LA STRATÉGIE DE LEGO

Le fabricant de jouets danois Lego, dont la devise est: "Les enfants sont des enfants et ce 1) _____ les mêmes partout dans le monde", est devenu une société vraiment internationale en commercialisant ses jouets éducatifs de manière identique dans plus de cent pays. Récemment, Lego s'est cependant trouvé confronté à une dure concurrence avec les produits similaires, meilleur marché, en provenance du Japon, des États-Unis et d'autres pays. Aux États-Unis, Tyco, l'un des principaux concurrents 2) _____ à emballer ses jouets dans les seaux en plastique qui, après les jeux, peuvent être utilisés pour le rangement. Cette approche utilitaire 3) _____ avec les élégants emballages transparents de Lego utilisés dans le monde entier. La direction américaine de Lego sollicite du Danemark l'autorisation d'emballer ses jouets dans des seaux. Le siège 4) _____ catégoriquement cette demande.

Задания к групповой дискуссии: ПР19

1 Составьте диалог. Рассмотрите в нем преимущества деловых совещаний (заседаний) перед другими видами управленческой деятельности: (в ходе обсуждения предлагаются и рассматриваются разнообразные подходы к решению проблемы; проявляется и усиливается ответственность и взаимопонимание между участниками совещания; участникам совещания, как правило, предоставляется возможность свободного обмена мнениями по проблеме; в процессе выработки решения используется значительный объем информации и знаний участников совещания; имеется возможность принятия обоснованных, конкретных решений), а также недостатки деловых совещаний (размывание ответственности за принимаемые решения; велико и не на пользу качеству принимаемых решений влияние сильных личностей — менеджеров; процесс подготовки и проведения совещания требует значительно больших, по сравнению с другими видами управленческой деятельности, затрат времени и средств.)

2 Представьте, что вы директор фирмы. Проведите деловое совещание с сотрудниками своей фирмы.

Задание к ролевой игре: ПР24

1 Представьте, что вы директор фирмы. Проведите деловое совещание с сотрудниками своей фирмы. Определите повестку дня совещания, по окончании, напишите протокол совещания, используя стандартные клише и выражения.

Вопросы к зачету Зач03:

Беседа проводится по следующим темам:

1. Способы выражения согласия и несогласия. Виды переговоров.
2. Тактика ведения переговоров. Навыки ведения переговоров.
3. Подготовка переговоров и деловых встреч. Повестка дня.
4. Деловые партнеры. Переговоры. Правила хорошего тона. Телефонные переговоры как форма деловой коммуникации. Заседания. Переговоры. Эффективное выступление руководителя. Формирование индивидуального стиля выступления.

Письменные задания к зачету Зач03:

Выполнить письменные задания:

1. Составить повестку дня переговоров.
2. Составить выступление на переговорах.

Примерные письменные задания:

Английский

I. Complete these sentences with the following words: *from, I'm, my, name's, she, you*

1. _____ Emma. Emma Schneider, from Habermos in Hamburg.
2. Good morning. _____ name's Shi Jiabao.
3. My _____ Akim, by the way. Akim Anyukov.
4. How do you do. I'm Nuria Sosa, _____ RTASeguros.
5. Are _____ Mr Eriksson?
6. This is Anita Goldberg. _____ is our marketing manager.

II. Match each word with its Russian equivalent.

- | | |
|-------------------------|---------------------------|
| 1. boss | a) консультант |
| 2. employer | b) работодатель |
| 3. employee | c) секретарь |
| 4. colleague | d) менеджер, управляющий |
| 5. sales representative | e) торговый представитель |
| 6. consultant | f) сотрудник, служащий |
| 7. manager | g) начальник |
| 8. secretary | h) коллега |

III. Complete the sentences with **there is / there are**.

1. _____ several flip charts in the meeting room.
2. _____ a multimedia projector for presentations.
3. _____ a phone over there, feel free to use it.
4. _____ always lots of people at the reception area.
5. Are there any breakout spaces in the office? Yes, _____ one down the hall.
6. _____ three production managers in our company. Which one do you need?

IV. Use the words from the box to fill in the blank spaces in the dialogue:

flight, see, time, help, have, airport, take, seats, leave

Agent: Cathay Pacific Airways. Can I 1. _____ you?

Jake: Yes. I need a 2. _____ from Tokyo to New York on Friday. Do you have any 3. _____?

Agent: Let me 4. _____. Yes, I 5. _____ on the 5:30 flight.

Jake: Five thirty! What's the check-in 6. _____?

Agent: One hour economy. Thirty minutes business class. Will you take that?

Jake: No, I won't get to the 7. _____ in time. When will the next flight 8. _____?

Agent: There won't be another direct flight on Friday. There will be one on Saturday at the same time.

Jake: Fine, I'll 9. _____ that.

Agent: Just let me check. Oh, I'm sorry, that flight's full.

V. Read the text and decide if the statements below are true or false.

Welcome to St Regis

The St Regis is a five-star hotel in Shanghai, just 35 minutes from the city's new international airport (distance: less than 20km). It is in the Pudong area, one of the most dynamic financial and commercial centres in the world. But for the business traveller interested in culture and history, there are also many attractions, such as the Jade Buddha Temple and traditional Chinese gardens.

St Regis has 328 luxurious rooms. Each room offers voicemail, free access to high-speed broadband and wireless Internet connection, as well as in-room movies, a CD and video library and flat-screen TV.

A unique feature of the hotel is that each guest can enjoy the services of a personal assistant called the St Regis Butler. The butler takes full responsibility for your comfort from check-in till check-out and can also help you with the organisation of your business meetings.

There is also a sauna, a fitness centre, a tennis court, an indoor swimming pool and a spa where you can relax.

On the top floor, the award-winning Italian restaurant offers fantastic panoramic views of the city.

There are two other restaurants: one is authentic Chinese and the other offers a wide variety of international dishes.

St Regis has a round-the-clock business centre and 13 meeting rooms with multimedia equipment and space for up to 880 people.

- | | |
|--|----------|
| 1. Can you watch films and videos at St Regis? | Yes / No |
| 2. Can you use your computer in your room? | Yes / No |
| 3. Can you reach the airport on foot? | Yes / No |
| 4. Can you swim at the hotel? | Yes / No |
| 5. Can you eat only Chinese food in the hotel? | Yes / No |
| 6. Can you play golf at the hotel? | Yes / No |
| 7. Can you hold a meeting for 1000 participants? | Yes / No |

Немецкий

- Freunde, ... nicht gleichgültig!
a) sind b) seid c) sein
- ... eurer Versprechen nicht!
a) Vergesst b) Vergessen c) Vergissen
- ... dich zu den Verwandten geduldsam!
a) Verhalten b) Verhalte c) Verhält
- ... Sie sich wie zu Hause!
a) Fühlen b) Fühlt c) Fühlet
- ... wir heute ins Theater gehen!
a) Wollt b) Wollen c) Wollten
- Peter, ... an die Tafel!
a) geht b) geh c) gehen
- Jungen, ... den Müttern bei der Arbeit!
a) helfen b) hilft c) helfet
- Schüler, ... immer fleißig !
a) sind b) seid c) sein
- „Paul, ... schnell zur Großmutter!“ – sagte die Schwester.
a) läuft b) lauft c) laufen d) laufe
- Die Lehrerin sagt: "Irma, ... mir bitte dein Heft!"

a) gebt b) gib c) gibt

1 in das Hotel einchecken
2 beispielsweise
3 die Taxischlange
4 der Geschäftstermin
5 das Angebot
6 der Nonstopflug
7 die günstigste Verbindung

II

a очередь на такси
b полёт без промежуточных посадок
c остановиться в гостинице
d деловая встреча/время деловой встречи
e самое удобное сообщение
f например
g предложение

III

kommen an, bestellt, fliegt ab, rufe zurück, erreichst, rufen an, nimmt ab.

1. Wann (abfliegen) die Maschine? 2. Wann (ankommen) Sie in London? 3. Für wann (bestellen) die Sekretärin das Hotelzimmer? 4. (Anrufen) Sie die Fa. Seifert! 5. Es klingelt und Herr Förster (abnehmen) den Hörer. 6. Unter dieser Nummer (erreichen) du mich täglich. 7. Ich (zurückrufen) heute abend.

IV

beträgt, wiegen, kommen, es gibt, bezahlen, buchen, mitnehmen, sind, teilen ... mit

Liebe Fluggäste! Bitte ____ (1) Sie Ihren Flug frühzeitig bei einem Reisebüro der Lufthansa und ____ Sie uns ____ (2) , wenn Sie Ihre Reisepläne ändern. Bitte ____ (3) Sie rechtzeitig zum Flughafen, damit Sie genug Zeit für Formalitäten (Zollkontrolle, Paßkontrolle, Gepäckabfertigung) haben. Annahmeschlußzeiten für unsere Flüge ____ (4) in verschiedenen Flughäfen unterschiedlich: Berlin Tegel - 20 min, Frankfurt, München, Dresden - 30 min; Moskau - 45 min usw. ... (5) verschiedene Ermäßigungen: für Kleinkinder unter 2 Jahren - 90 %, von 2 bis 11 Jahre - 50 %, für Jugendliche (12 - 24 Jahre) und Studenten (bis 26 Jahre) - 25%. Im internationalen Verkehr (außer USA/Kanada) ____ (6) das Freigepäck in der Economy-Klasse 20 kg, in der Business-Klasse 30 kg und in der Ersten Klasse 40 kg. Das Handgepäck (55 cm x 40 cm x 20 cm) darf nur 10 kg ____ (7) . Bei allen internationalen Reisen können Sie zusätzlich kostenlos als Handgepäck ____ (8) : 1 Mantel, 1 Handtasche, 1 Regenschirm, 1 Kamera, 1 Fernglas, Reiselektüre, Kindemahrung, Babytragkorb. Für das Übergepäck ____ (9) Sie pro 1 kg 1 % des einfachen Flugpreises der Ersten Klasse.

Французский

1. Mettez les parties de la lettre professionnelle en ordre.

a) Cannes,
le 12 juin 2019

b) Suite à votre demande du 1 juin 2019 nous avons le plaisir de vous adresser le catalogue de nos produits.

Nous restons à votre dispositions pour tous le complément de l'information.

Dans l'espoir d'avoir répondu à votre attente, nous vous prions d'agréer, Messieurs, nos meilleurs sentiments.

c) références: JMD/JC 83

d) U.S.V.

SARL au capital de 15000 €
128, rue de Rivoli, 06400 CANNES
Tel 93 12 00 08

e) Objet: Demande 233.

f) Le Directeur
J.M. Diguët

g) P.J.: 1 Catalogue

h) Monsieur,

i) Société HAUT-BRANE
35, rue Jourdan
33020 BORDEAUX CEDEX

1. ___; 2. ___; 3. ___; 4. ___; 5. ___; 6. ___; 7. ___; 8. ___; 9. ___.

Exercice 2. Etudiez le modèle de la lettre de motivation et mettez au lieu de points les mots suivants:

| |
|---|
| <i>monsieur; disposition; Signature; destinataire; date; agréer</i> |
|---|

Nom Prénom ou raison sociale du **1.** ...

Adresse

Code postal / Ville

Faite à (Ville), le (**2.** ...).

Objet: Candidature pour une année/un semestre académique à l'université de (université ciblée et pays), programme Erasmus

(Madame, **3.** ...),

A la suite de mon entretien avec (nom), professeur de (matière), j'ai pris la décision de passer quelques mois à l'étranger. Actuellement étudiant(e) en (préciser l'année et la filière) option (préciser l'option), je souhaite donc intégrer (établissement ciblé) afin d'y réaliser une année/un semestre académique via le programme Erasmus.

Pour me préparer au mieux au métier de (métier), séjourner à l'étranger représente un réel tremplin. Grâce au programme Erasmus et au (cursus) proposé à l'université (nom de l'université ciblée et du pays), je pourrai à la fois parfaire mes connaissances en langue (langue du pays) et découvrir une culture à laquelle je m'intéresse depuis plusieurs années.

Aussi curieux(euse) que motivé(e), je saurai tirer profit personnellement mais aussi professionnellement de ce programme au (pays). Je vois également ce séjour dans une université étrangère comme une étape incontournable de mes études supérieures et un atout majeur dans la construction de mon projet professionnel.

Je reste à votre **4.** ... pour toute demande complémentaire ou pour convenir d'un rendez-vous.

En vous remerciant de l'attention que vous portez à ma candidature, je vous prie d'**5.** ..., (Madame, Monsieur), l'expression de mes sentiments distingués.

6. ...

1. ___; 2 ___; 3 ___; 4. ___; 5. ___ ; 6 ___.

3. Expliquez quelles mentions doit porter la lettre professionnelle.

| | |
|-------------------------|---|
| 1) capital social | a) акционерное общество |
| 2) corps de la lettre | b) официальное наименование товарищества. |
| 3) formule de politesse | c) общество с ограниченной ответственностью |
| 4) personne morale | d) уставной капитал |
| 5) pièces jointes | e) юридическое лицо |
| 6) S.A. | f) формула вежливости |
| 7) S.A.R.L. | g) основная часть письма |
| 8) raison sociale | h) приложение |

1. ___; 2. ___; 3. ___; 4. ___; 5. ___; 6. ___; 7. ___; 8. ___.

4. Expliquez quelles mentions doit porter la lettre de demande.

| | |
|------------------------------------|-------------------------------|
| 1) approvisionnement | a) производственный процесс |
| 2) conditions de vente | b) технические характеристики |
| 3) fiches techniques | c) реорганизация предприятия |
| 4) marché éventuel | d) снабжение |
| 5) procédés de fabrication | e) условия продажи |
| 6) restructuration de l'entreprise | f) потенциальный рынок |

1. ___; 2 ___; 3 ___; 4. ___; 5. ___ ; 6 ___.

Вопросы к Зач04:

Беседа проводится по следующим темам:

1. Карьера.
2. Структура компании.
3. Деловой визит.
4. Деловые письма.
5. Деловые встречи и переговоры.
6. Презентация.
7. Маркетинг.

Письменные задания к Зач04.

1. Составить резюме для приема на работу.
2. Составить план рабочего дня.
3. Написать емейл от лица менеджера компании.
4. Составить план подготовки к деловой поездки.

5. Составить план поведения бизнес-конференции.
6. Составить письмо (по выбору).
7. Составить повестку дня переговоров.
8. Составить презентацию на тему: «Компания, которой я восхищаюсь».
9. Написание протокола совещания.
10. Составить описание нового бренда компании.

**Примерные письменные задания:
английский**

I. Put the following parts of Jane Smith's cover letter in the right order:

- a) Dear Sir
- b) My special interest for many years has been computer work and I should like to make it my career. I believe my qualifications in Mathematics and Physics would enable me to do so successfully.
- c) Yours faithfully
- d) I would like to apply for the post of Management Trainee in your Data Processing Department advertised today in The Guardian.
- e) I am unmarried and would be willing to undertake the training courses away from home to which you refer in your advertisement.
- f) My former Housemaster at Marlborough, Mr T Gartside, has consented to act as my referee (telephone 0117 234575) as has Dr W White, Dean of Queens College, Cambridge (telephone 01246 453453). I hope that you will take up these references and grant me the opportunity of an interview.
- g) I obtained A level passes in Mathematics, Physics and German at Marlborough College, Wiltshire. The college awarded me an open scholarship to Queens College, Cambridge, where I obtained a first in Mathematics and a second in Physics. After leaving University last year I accepted a temporary post with Firma Hollander & Schmidt in order to improve my German and gain some practical experience in their laboratories at Bremen. This work comes to an end in 6 weeks time.

1. ____; 2. ____; 3. ____; 4. ____; 5. ____; 6. ____; 7. ____.

II. Read the cover letter in task I again and choose the correct answers:

| | |
|---|--|
| 1) Where did Jane learn about a vacancy from? | a) Computer work. |
| 2) How will her qualifications help her? | b) Her former Housemaster. |
| 3) What is Jane's special interest? | c) Yes, she does. |
| 4) Is Jane married? | d) They will help her do successfully. |
| 5) Who is one of her referees? | e) Two |
| 6) How many references does she have? | f) Yes, she did. |

| | |
|-----------------------------------|------------------------|
| 7) Does Jane know German? | g) From the newspaper. |
| 8) Did she work after University? | h) No, she isn't. |

III. Put the verbs in brackets into the Past Simple tense:

Dear Sir

I am writing to apply for the position of Senior Programmer which you (1) (advertise) on 28 February in "The Times".

I have been working as a computer programmer for the last three years. After graduation I (2) (work) for a year with NCR and (3) (be) with Intelligent Software for two years. I (4) (design) systems in COBOL for use in large retail chains. They (5) (be) very successful and we (6) (win) several new contracts in the UK and Europe on the strength of my team's success.

Last year I (7) (spend) three months in Spain testing our programs and I also (8) (make) several short visits to Italy so I have a basic knowledge of Spanish and Italian. I now feel ready for more responsibility and more challenging work and would welcome the opportunity to learn about a new industry.

I enclose my curriculum vitae and look forward to hearing from you.

Yours faithfully

Sarah Brown

- 1) a) advertised; b) has advertised; c) was advertised
2) a) have worked; b) has been working; c) worked
3) a) have been; b) was; c) were
4) a) was designed; b) design; c) designed
5) a) were; b) was; c) are
6) a) have won; b) won; c) win
7) a) was spent; b) have spent; c) spent
8) a) made; b) have made; c) was making

IV. Fill in the gaps with the verb 'to be' in the Past Simple tense:

1. He _____ a manager of the company last year.
2. They _____ in Italy two days ago.
3. _____ it your fault?
4. Where _____ you at this time yesterday?
5. It _____ one of the most beautiful castles of that period.
6. We _____ at the meeting at 2 o'clock yesterday.

V. Match the following parts of the inquiry letter:

| | |
|--|---|
| 1) Dear Sir/ Madam Dekkers of Sheffield inform us | a) there is a promising market in our area for moderately priced goods of this kind. |
| 2) We are dealers in textiles and believe | b) and discounts allowed on purchases of quantities of not less than 500 of specific items. |

| | |
|--|--|
| 3) Please let me have details of your various ranges | c) that you are manufacturers of polyester cotton bedsheets and pillow cases. |
| 4) Please state your terms of payment | d) delivery to our address shown above. |
| 5) Prices quoted should include | e) including sizes, colours and prices, together with samples of the different qualities of material used. |
| 6) Your prompt reply | f) would be appreciated. Yours faithfully |

VI. Read the letter of inquiry and answer the questions choosing the correct answers:

Dear Sir or Madam

Please send us your current catalogue and price list for bicycles. We are interested in models for both men and women, and also for children.

We are the leading bicycle dealers in the city where cycling is popular, and have branches in five neighbouring towns. If the quality of your products is satisfactory and the prices are reasonable, we expect to place regular orders for fairly large numbers.

In the circumstances please indicate whether you will allow us a special discount. This would enable us to maintain the low selling price which have been an important reason for the growth of our business. In return we would be prepared to place orders for a guaranteed annual minimum number of bicycles, the figure to be mutually agreed.

If you wish to discuss this please contact me.

Yours faithfully

| | |
|--|--|
| 1) What does the company do? | a) Yes, they do. |
| 2) Are they prepared to place orders for a guaranteed annual minimum number of bicycles? | b) Five. |
| 3) What do they ask another company about? | c) Bicycles for both men and women, and also for children. |
| 4) Does the company deal only with bicycles? | d) The low selling price. |
| 5) Do they have branches? | e) No, it isn't. |
| 6) Is cycling popular in their city? | f) It is a bicycle dealer. |
| 7) What are they interested in? | g) Yes, it is. |
| 8) Is any information given about their annual turnover? | h) To give them a special discount. |
| 9) How many towns do they have branches in? | i) Yes, they are. |
| 10) What has been an important reason for the growth of their business? | j) Yes, it does. |

VII. Fill in the gaps with the modal verbs “can, must, have to” to complete the dialogue:

A: Let's go shopping. I have got quite a number of things to buy, and I believe I (1) ___ get them all in this shop. You see, I (2) ___ buy a present for my friend. She has invited me to her birthday. What shall we look at first?

B: Gloves, I think. They (3) ___ be on the ground floor. Yes, here we are, and I (4) ___ see just the kind I want.

A: Well, that didn't take us long, now let's go up by the escalator to the third floor

B: We'll just take a quick look around to see if there is anything we (5) ___ take back as presents for the family.

A: I like these books, and do you? Shall we ask how much they are?

B: I want to get a comb and some hair clips. Where do you think I (6) ___ find them?

A: Oh, you (7) ___ go to the haberdashery department. That's on a lower floor, I believe. We'll get them on our way out.

B: How do you like those white shoes just over there, on the right?

A: I like them very much, indeed. They are perfect for summer wear.

B: Do you think they're my size? They look just about right.

A: You (8) ___ try them on. Moreover, they (9) ___ show us all models according to their rules.

Немецкий

I

Welche Punkte (a -g) gehören zu welchen?

- | | |
|--|---|
| 1. Bitte informieren sie uns über Preise und Rabatte für die Ware. | a. Мы просим Вас информировать нас о настоящем положении дел на рынке. |
| 2. Bitte teilen Sie uns mit, was für Waren besonders in Frage kommen und mit welchen Absatzmöglichkeiten Sie rechnen. | b. Мы просим переслать техническую инструкцию/ техническую документацию к этому товару |
| 3. Bitte informieren Sie uns, wann die Ware geliefert werden kann. | c. Пожалуйста, проинформируйте нас о ценах и скидках на товар. |
| 4. Bitte informieren Sie uns über die Qualitätsmerkmale der von Ihnen vertriebenen Ware und über die Qualitätskontrolle. | d. Пожалуйста, проинформируйте нас, в каких объемах Вы можете поставлять товар. |
| 5. Bitte informieren Sie uns, in welcher Größenordnung Sie die Ware liefern können. | e. Пожалуйста, проинформируйте нас, когда могут быть осуществлены поставки товара. |
| 6. Wir bitten Sie, uns über die gegenwärtige Lage auf dem Markt zu informieren. | f. Пожалуйста, сообщите нам, какие товары пользуются спросом, и на какие возможности сбыта Вы рассчитываете. |
| 7. Wir bitten um die Übersendung des technischen Merkblattes für diese Ware/ der technischen Unterlagen zu dieser Ware. | g. Пожалуйста, проинформируйте нас о качественных характеристиках реализуемого Вами товара и о контроле качества. |

II

Öffnen Sie die Klammern und setzen Sie nötigenfalls die fehlenden, Präpositionen ein.

- 1 Unsere Firma benötigt (der Katalog, der Prospekt), um (der Vertragsabschluss) zu tätigen.
- 2 Die Vertreter der Firma ersuchen Sie, ein Angebot (doppelte Ausfertigung) zu übermitteln.
- 3 Wir bitten Sie, (der Brief) Zeichnungen beizufügen, ...
- 4 Wir haben (die Zeitschrift) entnommen, dass Ihre Werke Maschinen vom Modell A aufgenommen haben.
- 5 Dürften wir Sie bitten, uns (der Ersatzteilkatalog) zur Verfügung zu stellen?
- 6 Wir würden Ihnen für (der Bescheid) unseren Dank aussprechen.
- 7 Wir haben (der Einkauf) der Maschinen X.
- 16 Wir verdanken Ihre Adresse (der Vertreter der Firma X.) Herrn Müller, der uns mitgeteilt hat, dass Sie Maschinen des Modells A exportieren.

III

Welche Auszüge (a-g) gehören zu welchen (1-7). Geben Sie richtige Reihenfolge der Sätze im Brief (Anfrage).

- | | |
|----------------------------------|---|
| 1. Bitte teilen Sie uns mit, ... | a. dass Sie in diesem Monat zwei neue Modelle auf den Markt gebracht haben. |
| 2. Im voraus ... | b. auf unsere erfolgreiche Zusammenarbeit. |
| 3. Wir hoffen ... | c. von Ihren Neuentwicklungen erfahren. |
| 4. Wir haben erfahren, ... | d. ein Angebot für Ihre neuen Erzeugnisse. |
| 5. Wir haben mit Interesse... | e. von Ihrer Firma aus Sonderumschau erfahren. |
| 6. Wir haben... | f. vielen Dank für Ihre Mühe. |
| 7. Bitte schicken Sie... | g. in welchem Zeitraum mit der Lieferung zu rechnen ist. |

IV

Welche Punkte (a -g) gehören zu welchen?

- | | |
|--------------------------------|------------------------------|
| 1. Kündigung des Kaufvertrages | 1. Вернуть стоимость покупки |
| 2. die Ware anliefern | 2. претензия |
| 3. mangelhaftes Gerät | 3. несоблюдение срока |
| 4. Produktionsfehler | 4. подать жалобу |
| 5. Kaufpreis zurückerstatten | 5. снять со счета |
| 6. Verstreichen der Frist | 6. расторжение договора |
| 7. eine Klage erheben | 7. доставить товар |
| 8. Beanstandung | 8. неисправный прибор |
| 9. von Konto abbuchen | 9. производственный брак |

V

Der Frankfurter Arztsohn Ernst K. hat im Gymnasium das Abitur mit Latein und Griechisch gemacht. Jetzt lernt er Hufschmied. Er kann nicht Tiermedizin studieren, denn er hat die Abiturnote

3,4 (für die Universität braucht er 2,0). «Mir macht meine neue Arbeit Spass», sagt er, «ich hoffe, in zwei Jahren bekomme ich dann einen Studienplatz.»

Barbara Walter hat dreizehn Jahre Schule hinter sich. Im Abitur hat sie nur die Note 3,0 erreicht. Damit bekommt sie keinen Studienplatz. Sie lernt jetzt Damenschneiderei. Wahrscheinlich eröffnet sie in vier oder fünf Jahren einen Modosalon. «Als selbständige Schneidermeisterin kann ich bis 10000,- EURO im Monat verdienen,» sagt Barbara, «das ist so viel wie ein Minister.»

Man muss nicht unbedingt studieren, sagen die Abiturienten heute. Die bundesdeutschen Universitäten haben in diesem Wintersemester 51000 Studenten heimgeschickt. Wir haben den jungen Leuten die Frage gestellt: Warum studieren? Hier sind einige Antworten

Axel F.: «Nach dem Abitur lerne ich das Schreinerhandwerk. Ich kann die Schule nicht mehr sehen. Ich muss sie erst mal vergessen.» Michael W.: «Das Gymnasium lehrt nur akademisches Wissen. Die Praxis lernt man da nicht kennen. Das Gymnasium muss viel mehr praktisches Wissen bieten. Nur dann gibt es nach dem Abitur eine echte Alternative: Studium - oder praktischer Beruf.» Patrizia M.: «Auf die Theorie der Schule folgt für viele Abiturienten sofort die Theorie der Universität. Warum nicht zwischen Gymnasium und Universität einige Jahre praktisch arbeiten? Warum nicht auch als Fabrikarbeiter oder Verkäuferin? Ich will später Psychologie studieren - da muss ich doch die Probleme der Menschen kennen. Ein oder zwei Jahre Praxis, in der Fabrik, im Krankenhaus, im Altenheim, das ist für den Jugendlichen eine Chance. Der Mediziner kann die Patienten, der Architekt die Mieter, der Soziologe die sozialen Gruppen viel besser kennen und verstehen lernen.»

| | |
|---------------------------------|---|
| a) Was für ein Text ist das? | 1 ein Zeitungsreport 2 eine Theorie 3 eine psychologische Analyse 4 eine politische Rede |
| b) Worüber informiert der Text? | 1 über Probleme in der Fabrik 2 über Probleme des Studiums 3 über Probleme des Wissens 4 über Probleme der Mode |
| c) Was kritisieren die Schüler? | 1 die Schule bietet keine Psychologie 2 die Schule bietet keine Praxis 3 die Schule bietet kein Geld 4 die Schule bietet keine Theorie |

VI

1. Ich möchte mich ... die Arbeitsstelle eines Managers bewerben.
a. für b. um c. auf
2. In diesem Werk werden Autoersatzteile ...
a. verkauft b. installiert c. hergestellt
3. Viel Geld wird für Nahrungsmittel ...
a. ausgegeben b. verkauft c. investiert
4. Bevor man mit der Arbeit anfängt, wird ein ... abgeschlossen.
a. Arbeitsvertrag b. Diplom c. Geschäftsbrief
5. Den Geschäftspartner kann man durch ... finden.
a. Telefonate b. Anzeigen c. Banken
6. Ich habe dich gestern angerufen, aber keiner hat sich
a. geantwortet b. gemeldet c. geöffnet
7. Wollen wir den ... für Montag festlegen?
a. Termin b. Datum c. Zeit
8. Die ersten drei Wochen gelten als ... für den Arbeitnehmer.

Результат обучения по дисциплине считается достигнутым при успешном прохождении обучающимся всех контрольных мероприятий, относящихся к данному результату обучения.

| Обозначение | Наименование | Форма контроля | Количество баллов | |
|-------------|--|--|-------------------|-----|
| | | | min | max |
| ПР04. | Стратегии поведения на собеседовании. | ролевая игра | 2 | 5 |
| ПР06. | План рабочего дня. Обязанности сотрудника. | групповая дискуссия, письменная работа | 2 | 5 |
| ПР10. | Знакомство и рекомендации. В офисе. | групповая дискуссия | 2 | 5 |
| ПР12. | Гостиница и гостиничное обслуживание. Гостиница и услуги для проведения конференций и деловых встреч. Выбор и заказ гостиницы по телефону. | ролевая игра | 2 | 15 |
| ПР13. | Форма делового письма. Реквизиты. Исходные данные. Тема. Обращение. | письменная работа | 2 | 5 |
| ПР15. | Виды деловых писем. Письмо-запрос. Встречный (повторный запрос) | тест | 2 | 5 |
| ПР19. | Подготовка переговоров и деловых встреч. Повестка дня. | групповая дискуссия | 2 | 5 |
| ПР24. | Совещания. Принятие решений. Оформление повестки дня совещания. Написание протокола совещания. | ролевая игра | 2 | 15 |
| Зач01 | Зачет | Зачет | 17 | 40 |
| Зач02 | Зачет | Зачет | 17 | 40 |
| Зач03 | Зачет | Зачет | 17 | 40 |
| Зач04 | Зачет | Зачет | 17 | 40 |

8.2.2. Критерии оценивания

При оценивании результатов обучения по дисциплине в ходе текущего контроля успеваемости используются следующие критерии.

Минимальное количество баллов выставляется обучающемуся при выполнении всех указанных показателей (Таблица 8.й), допускаются несущественные неточности в изложении и оформлении материала

Таблица 8.2 – Критерии оценивания мероприятий текущего контроля успеваемости

| Наименование, обозначение | Показатели выставления минимального количества баллов |
|---------------------------|---|
| Ролевая игра | коммуникативные задачи, поставленные для участия в ролевой игре, выполнены не менее, чем на 50%; использованные коммуникативные технологии соответствовали правилам и закономерностям устной коммуникации |
| Групповая дискуссия | коммуникативные задачи, поставленные для участия в групповой дискуссии, выполнены не менее, чем на 50%; использованные коммуникативные технологии соответствовали правилам и закономерностям уст- |

| Наименование, обозначение | Показатели выставления минимального количества баллов |
|---------------------------|--|
| | ной коммуникации |
| Тест | правильно решено не менее 50% тестовых заданий |
| Письменная работа | тема работы раскрыта, текст структурирован, соблюдены требования к объему и оформлению научной статьи в соответствии с правилами и закономерностями письменной коммуникации; допущены лексические и грамматические ошибки, не затрудняющие восприятие текста |

При оценивании результатов обучения по дисциплине в ходе промежуточной аттестации используются следующие критерии и шкалы.

Зачет (Зач01, Зач02, Зач03, Зач04) состоит из 1 устной беседы по предложенным темам и письменного задания.

Время на подготовку: 45 минут.

Время написания теста: 1 час.

Время на подготовку устного ответа: 15 минут.

Устная беседа оценивается максимально 20 баллами, письменное задание оценивается максимально 20 баллами. Максимальное суммарное количество баллов – 40.

Критерии оценивания устной беседы

| Показатель | Максимальное количество баллов |
|--|--------------------------------|
| Выполнение коммуникативной задачи | 10 |
| Грамматически правильное построение высказываний | 5 |
| Корректное использование лексики по теме беседы | 5 |
| Всего | 20 |

Критерии оценивания выполнения письменного задания (8 заданий по 5 предложений в каждом).

| Показатель | Максимальное количество баллов |
|-------------------------|--------------------------------|
| Каждый правильный ответ | 0,5 |
| Всего | 20 |

Итоговая оценка по дисциплине выставляется с учетом результатов текущего контроля (приведенных к норме 60 баллов) с использованием следующей шкалы.

| Оценка | Набрано баллов |
|--------------|----------------|
| «зачтено» | 41-100 |
| «не зачтено» | 0-40 |

МИНИСТЕРСТВО НАУКИ И ВЫСШЕГО ОБРАЗОВАНИЯ РОССИЙСКОЙ ФЕДЕРАЦИИ
Федеральное государственное бюджетное образовательное учреждение
высшего образования

«Тамбовский государственный технический университет»
(ФГБОУ ВО «ТГТУ»)



УТВЕРЖДАЮ

Директор Технологического института

_____ Д.Л. Полушкин
« 15 » _____ февраля 20 24 г.

РАБОЧАЯ ПРОГРАММА ДИСЦИПЛИНЫ

Б1.О.03.01 Безопасность жизнедеятельности

(шифр и наименование дисциплины в соответствии с утвержденным учебным планом подготовки)

Направление

29.03.03 Технология полиграфического и упаковочного производства

(шифр и наименование)

Профиль

Технология и дизайн упаковочного производства

Формы обучения: _____ ***очная*** _____

Кафедра: _____ ***Природопользование и защита окружающей среды*** _____

(наименование кафедры)

Составители:

_____ д.т.н., профессор

_____ к.т.н., доцент

_____ к.х.н., доцент

_____ В.М. Дмитриев

_____ Е.А. Сергеева

_____ Н.Е. Беспалько

Заведующий кафедрой

_____ подпись

_____ А.В. Козачек

_____ инициалы, фамилия

Тамбов 2024

**1. ПЛАНИРУЕМЫЕ РЕЗУЛЬТАТЫ ОБУЧЕНИЯ ПО ДИСЦИПЛИНЕ И
ЕЕ МЕСТО В СТРУКТУРЕ ОПОП**

Цель освоения дисциплины – достижение планируемых результатов обучения (таблица 1.1), соотнесенных с индикаторами достижения компетенций и целью реализации ОПОП.

Дисциплина входит в состав обязательной части образовательной программы.

Таблица 1.1 – Результаты обучения по дисциплине

| Код, наименование индикатора | Результаты обучения по дисциплине |
|--|---|
| УК-8 Способен создавать и поддерживать в повседневной жизни и в профессиональной деятельности безопасные условия жизнедеятельности для сохранения природной среды, обеспечения устойчивого развития общества, в том числе при угрозе и возникновении чрезвычайных ситуаций и военных конфликтов | |
| ИД-1 (УК-8) Знает классификацию и источники чрезвычайных ситуаций природного и техногенного происхождения; причины, признаки и последствия опасностей, способы защиты от чрезвычайных ситуаций; принципы организации безопасности труда на предприятии, технические средства защиты людей в условиях чрезвычайной ситуации | Знает основные негативные факторы окружающей среды (в том числе производственной), которые могут стать причиной профессиональных заболеваний и производственного травматизма, а также принципы санитарно-гигиенического нормирования параметров производственной среды, характеризующих условия трудовой деятельности |
| | Имеет представление о типологии чрезвычайных ситуаций, основных причинах и предпосылках их возникновения |
| | Знает законодательные и нормативные акты, регламентирующие правовые аспекты обеспечения безопасности в чрезвычайных ситуациях мирного времени и при военных конфликтах, правила и нормы охраны труда, техники безопасности и охраны окружающей среды |
| ИД-2 (УК-8) Умеет поддерживать безопасные условия жизнедеятельности; выявлять признаки, причины и условия возникновения чрезвычайных ситуаций; оценивать вероятность возникновения потенциальной опасности и принимать меры по ее предупреждению | Умеет рассчитывать параметры зон поражения, прогнозировать последствия ЧС и выбирать стратегию поведения в условиях ЧС |
| | Умеет планировать и контролировать проведение спасательных и неотложных аварийно-восстановительных работ при ликвидации последствий ЧС |
| | Имеет практические навыки поведения в чрезвычайных ситуациях, обусловленных природными, техногенными или биолого-социальными причинами |
| | Умеет использовать приемы сердечно-легочной реанимации и остановки кровотечений, а также способы оказания первой доврачебной помощи при других опасных для жизни состояниях в условиях чрезвычайных ситуаций и гражданской обороны |
| ИД-3 (УК-8) Владеет навыками применения основных методов за- | Владеет методиками и приборами для определения уровней факторов производственной среды, характеризующих условия труда |

| Код, наименование индикатора | Результаты обучения по дисциплине |
|--|---|
| щиты от действия негативных факторов окружающей среды в штатных производственных условиях и при чрезвычайных ситуациях | Владеет навыками расчета и выбора средств коллективной или индивидуальной защиты для обеспечения безопасных и комфортных условий труда и в чрезвычайных ситуациях |
| ИД-7 (УК-8) Выполняет поставленные задачи в условиях РХБ заражения | Знает общие сведения о ядерном, химическом и биологическом оружии, средствах его применения |
| | Знает правила поведения и меры профилактики в условиях заражения радиоактивными, отравляющими веществами и бактериальными средствами |
| | Умеет выполнять мероприятия радиационной, химической и биологической защиты |
| | Владеет навыками применения индивидуальных средств РХБ защиты |
| ИД-8 (УК-8) Оказывает первую помощь при ранениях и травмах | Знает основные способы и средства оказания первой помощи при ранениях и травмах |
| | Умеет выбирать наиболее эффективные приемы, методы и материалы для оказания первой помощи при ранениях и травмах |
| | Владеет навыками применения индивидуальных средств медицинской защиты и подручных средств для оказания первой помощи при ранениях и травмах |

Результаты обучения по дисциплине достигаются в рамках осуществления всех видов контактной и самостоятельной работы обучающихся в соответствии с утвержденным учебным планом.

Индикаторы достижения компетенций считаются сформированными при достижении соответствующих им результатов обучения.

2. ОБЪЁМ ДИСЦИПЛИНЫ

Объем дисциплины составляет 3 зачетных единицы.

Ниже приведено распределение общего объема дисциплины (в академических часах) в соответствии с утвержденным учебным планом.

| Виды работ | Форма обучения |
|--------------------------------------|----------------|
| | Очная |
| | 7 семестр |
| <i>Контактная работа</i> | 65 |
| занятия лекционного типа | 32 |
| лабораторные занятия | 16 |
| практические занятия | 16 |
| курсовое проектирование | - |
| консультации | - |
| промежуточная аттестация | 1 |
| <i>Самостоятельная работа</i> | 43 |
| <i>Всего</i> | 108 |

3. СОДЕРЖАНИЕ ДИСЦИПЛИНЫ

Модуль 1. Общие основы безопасности

Раздел 1. Безопасность в чрезвычайных ситуациях

Тема 1. Гражданская защита

Цели, задачи, содержание и порядок изучения курса гражданской защиты. Основные понятия и определения, классификация чрезвычайных ситуаций (ЧС) и объектов экономики (ОЭ) по потенциальной опасности. Поражающие факторы источников ЧС техногенного характера. Безопасность в чрезвычайных ситуациях. Прогнозирование и оценка поражающих факторов ЧС. Задачи, этапы и методы прогнозирования и оценки обстановки при ЧС. Законодательство в сфере защиты от ЧС.

Стихийные бедствия, характерные для территории страны и региона, причины их возникновения, характер протекания, последствия. Поражающие факторы источников ЧС природного характера. Методика расчета возможных разрушений зданий и сооружений при ЧС природного характера. Особенности защиты населения от данных ЧС.

Чрезвычайные ситуации биолого-социального характера. Терроризм: причины, опасность, меры противодействия.

Тема 2. Чрезвычайные ситуации на химически и радиационно опасных объектах

Химически опасные объекты (ХОО), их группы и классы опасности; основные способы хранения и транспортировки опасных химических веществ (ОХВ); химические аварии и их последствия; понятие химической обстановки; прогнозирование последствий химических аварий; зоны заражения, очаги поражения, продолжительность химического заражения, степени вертикальной устойчивости воздуха, расчет параметров зоны заражения; химический контроль и химическая защита; приборы химического контроля; средства индивидуальной защиты, медицинские средства защиты.

Радиационно-опасные объекты (РОО); радиационные аварии, их виды, динамика развития, основные опасности при авариях на РОО; наиболее опасные радионуклиды; выявление и оценка радиационной обстановки при авариях на РОО; зонирование территории при радиационной аварии или при ядерном взрыве; радиационный контроль, его цели и виды; дозиметрические приборы и их использование.

Решение типовых задач: приведение уровней радиации к одному времени; определение возможных доз облучения, получаемых людьми за время пребывания на загрязненной территории и при преодолении зон загрязнения; определение допустимого времени пребывания людей на загрязненной территории; расчет режимов радиационной защиты населения и производственной деятельности ОЭ.

Тема 3. Организация гражданской обороны на объектах экономики

Структура гражданской обороны объектов; организация и планирование мероприятий гражданской обороны и защиты персонала от ЧС (ГОЧС); понятие о планирующих документах по ГОЧС объектов.

Нештатные аварийно-спасательные формирования гражданской обороны объектов: предназначение, порядок создания и подготовки, приведения в готовность. Типовые структуры и оснащение.

Гражданская оборона и защита населения и территорий в чрезвычайных ситуациях. Безопасность в ЧС: предупредительные, защитные мероприятия, ликвидация последствий ЧС и аварийно-восстановительные мероприятия.

Предупредительные мероприятия: планирование защиты населения и объекта от ЧС, создание фондов всех видов, обучение населения мерам защиты от ЧС, подготовка сил и средств для ликвидации ЧС.

Мероприятия по защите населения и персонала объектов: общие положения; содержание мероприятий по защите населения и персонала объектов (оповещение, эвакуационные мероприятия, меры по инженерной защите, меры радиационной и химической защиты; медицинские мероприятия, обучение населения и персонала объектов по вопросам гражданской обороны и защиты от чрезвычайных ситуаций).

Приемы сердечно-легочной реанимации и оказания первой помощи в условиях чрезвычайных ситуаций и гражданской обороны.

Тема 4. Устойчивость функционирования объектов и их жизнеобеспечение. Ликвидация последствий ЧС

Устойчивость функционирования объектов экономики в ЧС. Понятие об устойчивости функционирования и устойчивости объектов в чрезвычайных ситуациях и факторы, влияющие на устойчивость; основные требования норм ИТМ ГО к устойчивости объектов; принципы и способы повышения устойчивости функционирования объектов энергетики в чрезвычайных ситуациях.

Организация и методика оценки устойчивости объектов: организация проведения исследования устойчивости объектов; оценка устойчивости элементов объектов к воздействию поражающих факторов прогнозируемых чрезвычайных ситуаций в районах размещения ОЭ; подготовка объектов к безаварийной остановке производства; разработка и обеспечение выполнения мероприятий по повышению устойчивости ОЭ в ЧС и восстановлению производства; пример расчета устойчивости функционирования ОЭ.

Ликвидация последствий чрезвычайных ситуаций. Радиационная, химическая и инженерная разведка. Аварийно-спасательные и другие неотложные работы в зонах ЧС. Поиск и спасение людей. Оказание первой помощи и эвакуация пораженных. Локализация очагов и источников опасности. Аварийное отключение коммунально-энергетических сетей.

Основы аварийно-спасательных и других неотложных работ, их виды и способы выполнения; порядок проведения АСДНР на ОЭ; работа командира формирования после получения задачи на проведение АСДНР.

Особенности защиты и ликвидации последствий ЧС на объектах отрасли.

Практические занятия

ПР01. Гражданская защита.

ПР02. Прогнозирование и оценка последствий ЧС, возникающих в результате стихийных бедствий.

ПР03. Прогнозирование и оценка последствий ЧС на территории объекта экономики, возникающих в результате применения обычных средств поражения.

ПР04. Чрезвычайные ситуации на химически опасных объектах. Прогнозирование и оценка химической обстановки в условиях загрязнения отравляющими веществами.

ПР05. Чрезвычайные ситуации на радиационно опасных объектах. Прогнозирование, оценка радиационной обстановки в условиях радиоактивного заражения.

ПР06. Организация гражданской обороны.

ПР07. Приемы оказания первой помощи в условиях чрезвычайных ситуаций и гражданской обороны.

ПР08. Устойчивость функционирования объектов экономики и их жизнеобеспечения. Ликвидация последствий ЧС.

Самостоятельная работа:

СР01. Составление краткого конспекта по теме «Изучение приемов оказания первой помощи в условиях чрезвычайных ситуаций и гражданской обороны».

СР02. Подготовка реферата по теме «Противодействие терроризму».

СР03. Подготовка доклада и презентации к докладу (раздел «Безопасность в ЧС»).

Раздел 2. Охрана труда

Тема 1. Взаимодействие человека со средой обитания. Этапы развития системы обеспечения безопасности жизнедеятельности

Человек и среда обитания. Характерные состояния системы “человек - среда обитания”. Основы физиологии труда и комфортные условия жизнедеятельности в техносфере. Критерии комфортности. Эргономика и инженерная психология. Основы оптимального взаимодействия человека и техносферы: комфортность, минимизация негативных воздействий, устойчивое развитие систем, соответствие условий жизнедеятельности физиологическим, физическим и психическим возможностям человека. Техника безопасности, охрана труда, промышленная экология, гражданская защита, безопасность жизнедеятельности. Законодательство в сфере безопасности жизнедеятельности. Управление безопасностью жизнедеятельности.

Тема 2. Негативные факторы техносферы

Негативные факторы техносферы, их воздействие на человека, техносферу и природную среду. Критерии безопасности. Анализ условий труда. Производственные опасности и профессиональные вредности. Анализ причин травматизма и профессиональных заболеваний. Расследование и учет несчастных случаев. Общие меры предупреждения производственного травматизма.

Опасности технических систем: отказ, вероятность отказа, качественный и количественный анализ опасностей. Средства снижения травмоопасности и вредного воздействия технических систем. Безопасность функционирования автоматизированных и роботизированных производств. Профессиональный отбор операторов технических систем.

Метеорологические условия на производстве. Факторы микроклимата и их влияние на терморегуляцию. Методы создания комфортных условий труда на производстве.

Промышленная пыль. Классификация пыли. Действие на человека нетоксичной пыли. Предельно допустимые концентрации. Методы определения концентрации пыли в воздухе. Мероприятия по борьбе с запыленностью воздуха.

Промышленные яды. Действие на человека. Классификация ядов. Предельно допустимые концентрации. Методы определения количества вредных веществ в воздухе. Общие методы борьбы с профессиональными отравлениями и заболеваниями. Ожоги и меры их предупреждения.

Вентиляция. Классификация вентиляционных систем. Аэрация и ее расчет. Механическая вентиляция. Основные элементы механической вентиляции. Нормы вентиляции. Расчет общеобменной вентиляции. Расчет местной вентиляции. Кондиционирование воздуха. Контроль эффективности вентиляции.

Вредное действие колебаний на человека. Виды колебаний и их источники на предприятиях.

Вибрации, действие на человека, измерение вибраций.

Шум, действие на человека, измерение шума. Предельно-допустимые нормы шума.

Ультразвук, действие на человека. Средства защиты от механических и акустических колебаний.

Электромагнитные колебания, действие на человека. Измерение параметров, характеризующих электромагнитные колебания. Предельно-допустимые нормы. Средства защиты.

Радиоактивные излучения. Виды радиоактивных излучений, действие на человека, единицы измерения, предельно-допустимые дозы, методы и приборы контроля и измерения радиоактивных излучений. Меры защиты.

Производственное освещение. Виды освещения. Искусственное освещение, виды светильников. Методы расчета осветительных установок.

Естественное освещение, коэффициент естественной освещенности, нормирование и расчет естественного освещения.

Законодательство в сфере производственной санитарии.

Тема 3. Электробезопасность

Электрический ток. Действие электрического тока на организм человека. Виды поражения электрическим током. Факторы, влияющие на исход поражения. Первая помощь при поражении электрическим током.

Опасность прикосновения человека к токоведущим частям однофазного и трехфазного тока. Классификация помещений по опасности поражения электрическим током. Классификация электрооборудования по напряжению и по признаку электробезопасности.

Изоляция электроустановок. Нормы сопротивления изоляции. Методы измерения сопротивления изоляции.

Защитное заземление. Растекание тока в земле. Шаговое напряжение и напряжение прикосновения. Нормы сопротивления заземления. Устройство и расчет заземления. Контроль качества заземления.

Зануление. Принцип защиты занулением. Требования к занулению.

Защитное отключение. Достоинства и недостатки защитного отключения.

Основные причины электротравматизма и меры их устранения.

Законодательство в сфере электробезопасности.

Тема 4. Пожарная безопасность

Теоретические основы горения и взрывов. Виды горения. Фронт пламени и его распространение. Две теории воспламенения. Пожароопасные характеристики горючих веществ. Температурные и концентрационные пределы воспламенения. Минимальная энергия воспламенения. Взрывы пылевоздушных смесей.

Защита производственных зданий от пожаров и взрывов. Категории производств по степени пожарной опасности. Классификация материалов и конструкций по возгораемости. Огнестойкость зданий и сооружений. Предел огнестойкости. Степень огнестойкости. Защита зданий от разрушения при взрыве. Брандмауэры. Эвакуационные выходы.

Причины пожаров и взрывов. Меры предупреждения пожаров и взрывов. Предупреждение воспламенения от электрооборудования. Классификация горючих смесей по температуре самовоспламенения. Классификация помещений по ПУЭ. Виды взрывозащищенного электрооборудования, принцип устройства. Требования пожарной безопасности к устройству и эксплуатации освещения, вентиляции и отопления.

Статическое электричество. Образование статического электричества в различных средах. Действие на человека. Меры защиты. Локализация взрывов и пожаров в технологическом оборудовании. Молниезащита. Первичные и вторичные проявления молнии. Классификация районов по степени грозоопасности. Молниеотводы и средства защиты от вторичных проявлений молнии. Классификация зданий и сооружений по молниезащите. Защита от шаровой молнии.

Принципы тушения пламени. Средства тушения пожаров. Противопожарное водоснабжение. Автоматические системы пожаротушения. Пожарная сигнализация и связь. Виды связи. Виды извещателей.

Законодательство в сфере пожарной безопасности.

Лабораторные работы

ЛР01. Определение естественной освещенности рабочих мест производственных помещений.

ЛР02. Исследование параметров искусственного освещения производственных помещений.

- ЛР03. Исследование метеорологических условий производственного помещения.
ЛР04. Исследование эффективности работы теплозащитных экранов.
ЛР05. Изучение принципа работы вытяжной вентиляции.
ЛР06. Исследование эффективности защитных мер электробезопасности.
ЛР07. Исследование электрических и магнитных полей промышленных приборов и рабочих мест.
ЛР08. Определение категории производственных помещений и зданий по взрывопожароопасности.

Самостоятельная работа

- СР04. Составление краткого конспекта по вопросам физиологии и психологии труда.
СР05. Составление краткого конспекта по вопросам предупреждения производственного травматизма и профессиональных заболеваний.
СР06. Подготовка доклада и презентации к докладу (раздел «Охрана труда»)
СР07. Составление краткого конспекта по вопросам законодательства в сфере охраны труда и техники безопасности.

Модуль 2. Основы военной подготовки

Раздел 1. Радиационная, химическая и биологическая защита

Тема 1. Ядерное, химическое, биологическое, зажигательное оружие

Ядерное оружие. Средства их применения. Поражающие факторы ядерного взрыва и их воздействие на организм человека, вооружение, технику и фортификационные сооружения. Химическое оружие. Отравляющие вещества (ОВ), их назначение, классификация и воздействие на организм человека. Боевые состояния, средства применения, признаки применения ОВ, их стойкость на местности. Биологическое оружие. Основные виды и поражающее действие. Средства применения, внешние признаки применения. Зажигательное оружие. Поражающие действия зажигательного оружия на личный состав, вооружение и военную технику, средства и способы защиты от него.

Тема 2. Радиационная, химическая и биологическая защита

Цель, задачи и мероприятия РХБ защиты. Мероприятия специальной обработки: дегазация, дезактивация, дезинфекция, санитарная обработка. Цели и порядок проведения частичной и полной специальной обработки. Технические средства и приборы радиационной, химической и биологической защиты.

Средства индивидуальной защиты (СИЗ) и порядок их использования. Подгонка и техническая проверка средств индивидуальной защиты.

Практические занятия

- ПР09. Использование средств защиты в условиях применения боевых химических отравляющих веществ (БХОВ).
ПР10. Применение средств защиты в условиях радиационного поражения.

Самостоятельная работа

- СР08. Составление краткого конспекта по вопросам истории модернизации оружия массового поражения.
СР09. Подготовка доклада и презентации к докладу по теме «Боевые средства биологического оружия».

Раздел 2. Основы медицинского обеспечения

Тема 1. Медицинское обеспечение войск (сил), первая помощь при ранениях, травмах и особых случаях.

Медицинское обеспечение как вид всестороннего обеспечения войск. Обязанности и оснащение должностных лиц медицинской службы тактического звена в бою. Общие правила оказания самопомощи и взаимопомощи. Первая помощь при ранениях и травмах. Первая помощь при поражении отравляющими веществами, бактериологическими средствами. Содержание мероприятия доврачебной помощи.

Практические занятия

ПР11. Приемы оказания первой помощи пострадавшему при различных видах травмирования в условиях военного конфликта. Первая помощь при ранениях и травмах в условиях военного конфликта.

ПР12. Приемы оказания первой помощи в условиях военного конфликта пострадавшему при поражении отравляющими веществами, при поражении бактериологическими средствами, при радиоактивном облучении, приемы оказания самопомощи и взаимопомощи.

Самостоятельная работа

СР10. Подготовка доклада и презентации к докладу по теме «Оказание первой помощи пострадавшему в условиях военного конфликта при разных видах травмирования головы, грудной клетки и брюшной полости».

СР11. Подготовка доклада и презентации к докладу по теме «Оказание первой помощи пострадавшему в условиях военного конфликта при травмировании верхних и нижних конечностей».

4. ПЕРЕЧЕНЬ УЧЕБНОЙ ЛИТЕРАТУРЫ, ИНФОРМАЦИОННЫХ РЕСУРСОВ И ТЕХНОЛОГИЙ

4.1. Учебная литература

1. Занько, Н. Г. Безопасность жизнедеятельности: учебник / Н. Г. Занько, К. Р. Малаян, О. Н. Русак. — 17-е изд., стер. — Санкт-Петербург: Лань, 2022. — 704 с. — ISBN 978-5-8114-0284-7. — Текст: электронный // Лань: электронно-библиотечная система. — URL: <https://e.lanbook.com/book/209837> (дата обращения: 15.01.2024). — Режим доступа: для авториз. пользователей.

2. Безопасность жизнедеятельности. Тесты: учебное пособие / И. Г. Кретьева, О. В. Беляева, Е. А. Косцова, О. А. Ведясова. — Самара: Самарский университет, 2021. — 144 с. — ISBN 978-5-7883-1679-6. — Текст: электронный // Лань: электронно-библиотечная система. — URL: <https://e.lanbook.com/book/257042> (дата обращения: 15.01.2024). — Режим доступа: для авториз. пользователей.

3. Кривошеин, Д. А. Безопасность жизнедеятельности / Д. А. Кривошеин, В. П. Дмитренко, Н. В. Горькова. — 3-е изд., стер. — Санкт-Петербург: Лань, 2023. — 340 с. — ISBN 978-5-507-46280-3. — Текст: электронный // Лань: электронно-библиотечная система. — URL: <https://e.lanbook.com/book/305234> (дата обращения: 15.01.2024). — Режим доступа: для авториз. пользователей.

4. Широков, Ю. А. Защита в чрезвычайных ситуациях и гражданская оборона / Ю. А. Широков. — 4-е изд., испр. и доп. — Санкт-Петербург: Лань, 2022. — 556 с. — ISBN 978-5-8114-9507-8. — Текст: электронный // Лань: электронно-библиотечная система. — URL: <https://e.lanbook.com/book/258455> (дата обращения: 15.01.2024). — Режим доступа: для авториз. пользователей.

5. Безопасность жизнедеятельности: учебник / под редакцией Е. И. Холостовой, О. Г. Прохоровой. — 4-е изд., стер. — Москва: Дашков и К, 2022. — 452 с. — ISBN 978-5-394-04029-0. — Текст: электронный // Лань: электронно-библиотечная система. — URL: <https://e.lanbook.com/book/277187> (дата обращения: 15.01.2024). — Режим доступа: для авториз. пользователей.

6. Курбатов, В. А. Безопасность жизнедеятельности: учебное пособие / В. А. Курбатов. — Москва: МТУСИ, 2021. — 73 с. — Текст: электронный // Лань: электронно-библиотечная система. — URL: <https://e.lanbook.com/book/215267> (дата обращения: 15.01.2024). — Режим доступа: для авториз. пользователей.

7. Поройский, С. В. Первая помощь при ранениях и кровотечениях: учебно-методическое пособие / С. В. Поройский, Н. А. Гончаров, О. С. Булычева. — Волгоград: ВолгГМУ, 2022. — 48 с. — ISBN 978-5-9652-0769-5. — Текст: электронный // Лань: электронно-библиотечная система. — URL: <https://e.lanbook.com/book/295859> (дата обращения: 15.01.2024). — Режим доступа: для авториз. пользователей.

8. Байрамуков, Ю. Б. Радиационная, химическая и биологическая защита: учебник / Ю. Б. Байрамуков, М. Ф. Анакин, В. С. Янович; под редакцией Ю. Б. Торгованова. — Красноярск: СФУ, 2015. — 224 с. — ISBN 978-5-7638-3321-8. — Текст: электронный // Лань: электронно-библиотечная система. — URL: <https://e.lanbook.com/book/128746> (дата обращения: 15.01.2024). — Режим доступа: для авториз. пользователей.

9. Захарченко, Г. Д. Оказание первой помощи пострадавшим при чрезвычайных ситуациях: учебное пособие / Г. Д. Захарченко. — Брянск: Брянский ГАУ, 2018. — 113 с. — Текст: электронный // Лань: электронно-библиотечная система. — URL: <https://e.lanbook.com/book/133053> (дата обращения: 15.01.2024). — Режим доступа: для авториз. пользователей.

10. Авитисов, П. Б. Организация оказания первой помощи населению в зонах чрезвычайных ситуаций: учебник / П. Б. Авитисов, Н. Л. Белова, А. Б. Золотухин. — Москва:

РГГУ, 2019. — 257 с. — ISBN 978-5-7281-2299-9. — Текст: электронный // Лань: электронно-библиотечная система. — URL: <https://e.lanbook.com/book/291797> (дата обращения: 15.01.2024). — Режим доступа: для авториз. пользователей.

11. Толстых, А. С. Гражданская оборона: учебное пособие / А. С. Толстых. — Донецк: ДонНУЭТ имени Туган-Барановского, 2019. — 139 с. — Текст: электронный // Лань: электронно-библиотечная система. — URL: <https://e.lanbook.com/book/170511> (дата обращения: 15.01.2024). — Режим доступа: для авториз. пользователей.

4.2. Интернет-ресурсы, в том числе современные профессиональные базы данных и информационные справочные системы

Университетская информационная система «РОССИЯ» <https://uisrussia.msu.ru>

Справочно-правовая система «Консультант+» <http://www.consultant-urist.ru>

Справочно-правовая система «Гарант» <http://www.garant.ru>

База данных Web of Science <https://apps.webofknowledge.com/>

База данных Scopus <https://www.scopus.com>

Портал открытых данных Российской Федерации <https://data.gov.ru>

База открытых данных Министерства труда и социальной защиты РФ <https://rosmintrud.ru/opendata>

База данных Научной электронной библиотеки eLIBRARY.RU <https://elibrary.ru/>

База данных профессиональных стандартов Министерства труда и социальной защиты РФ <http://profstandart.rosmintrud.ru/obshchiy-informatsionnyy-blok/natsionalnyy-reestr-professionalnykh-standartov/>

Базы данных Министерства экономического развития РФ <http://www.economy.gov.ru>

База открытых данных Росфинмониторинга <http://www.fedsfm.ru/opendata>

Электронная база данных «Издательство Лань» <https://e.lanbook.com>

Электронная библиотечная система «IPRbooks» <http://www.iprbookshop.ru>

База данных «Электронно-библиотечная система «ЭБС ЮРАЙТ» <https://www.biblio-online.ru>

База данных электронно-библиотечной системы ТГТУ <http://elib.tstu.ru>

Федеральная государственная информационная система «Национальная электронная библиотека» <https://нэб.пф>

Национальный портал онлайн обучения «Открытое образование» <https://openedu.ru>

Электронная база данных "Polpred.com Обзор СМИ" <https://www.polpred.com>

Официальный сайт Федерального агентства по техническому регулированию и метрологии <http://protect.gost.ru/>

Ресурсы электронной информационно-образовательной среды университета представлены в локальном нормативном акте «Положение об электронной информационно-образовательной среде Тамбовского государственного технического университета».

Электронные образовательные ресурсы, к которым обеспечен доступ обучающихся, в т.ч. приспособленные для использования инвалидами и лицами с ограниченными возможностями здоровья, приведены на официальном сайте университета в разделе «Университет»-«Сведения об образовательной организации»-«Материально-техническое обеспечение и оснащенность образовательного процесса».

Сведения о лицензионном программном обеспечении, используемом в образовательном процессе, представлены на официальном сайте университета в разделе «Образование»-«Учебная работа»-«Доступное программное обеспечение».

5. МЕТОДИЧЕСКИЕ УКАЗАНИЯ ДЛЯ ОБУЧАЮЩИХСЯ ПО ОСВОЕНИЮ ДИСЦИПЛИНЫ

Успешное освоение компетенций, формируемых учебной дисциплиной, предполагает оптимальное использование студентом времени самостоятельной работы. Для понимания материала учебной дисциплины и качественного его усвоения студентам рекомендуется такая последовательность действий:

- после прослушивания лекции и окончания учебных занятий, при подготовке к занятиям следующего дня нужно сначала просмотреть и обдумать текст лекции, прослушанной сегодня, разобрать рассмотренные примеры;
- перед лекционным занятием целесообразно просмотреть текст предыдущей лекции;
- при подготовке к практическим занятиям повторить основные понятия и формулы по изученной теме;
- при подготовке к защите лабораторных работ повторить материал по теме, используя лекции и рекомендованную литературу;
- при изучении модуля военной подготовки особое внимание обратить на необходимость отработки автоматизма производимых действий.

Рекомендуется дополнительно использовать электронные пособия, имеющиеся в системе VitaLMS, а также нормативную документацию и законодательную базу по соответствующим вопросам дисциплины.

Теоретический материал курса становится более понятным, когда дополнительно к прослушиванию лекций студентами изучаются и книги по учебной дисциплине. Возможно, что более глубокое освоение вопросов будет достигнуто при использовании нескольких учебников, хотя лучше все же выбрать один учебник в дополнение к конспекту лекций, используя другие учебные пособия как вспомогательные в некоторых случаях. Рекомендуется добиться понимания изучаемой темы дисциплины. При изучении теоретического материала всегда полезно выписывать формулы и графики.

При подготовке к промежуточной аттестации необходимо повторить теоретические положения данной дисциплины, используя конспект лекций и учебник, разобрать определения всех понятий, рассмотреть примеры и самостоятельно решить несколько типовых задач из каждой темы.

6. МАТЕРИАЛЬНО-ТЕХНИЧЕСКОЕ ОБЕСПЕЧЕНИЕ

По всем видам учебной деятельности в рамках дисциплины используются аудитории, кабинеты и лаборатории, оснащенные необходимым специализированным и лабораторным оборудованием.

| Наименование специальных помещений | Оснащенность специальных помещений | Перечень лицензионного программного обеспечения / Реквизиты подтверждающего документа |
|---|--|--|
| учебные аудитории для проведения занятий лекционного типа | Мебель: учебная мебель Технические средства обучения: экран, проектор, компьютер | MS Office, Windows / Корпоративные академические лицензии бессрочные Microsoft Open License № 61010664, |
| учебные аудитории для проведения занятий семинарского типа, групповых и индивидуальных консультаций, текущего контроля и промежуточной аттестации | Мебель: учебная мебель Технические средства обучения: переносное проекционное оборудование | 60979359, 61316870, 45560005, 45341392, 44964701, 49066437, 48248804, 49487340, 43925361, 44544975, 43239932, 42882586, 46733190, 45936776, 46019880, 47425744, 47869741, 60102643, 41875901 |
| учебная аудитория для проведения лабораторных работ. Лаборатория «Охрана труда и гражданская защита» (ауд. № 411/Д) | Мебель: учебная мебель Технические средства обучения: переносное проекционное оборудование Оборудование: лабораторные установки «Исследование естественного освещения» «Эффективность и качество освещения», «Вентиляционные системы», «Защита от теплового излучения», «Исследование электромагнитных полей», «Защита от СВЧ-излучения», «Защитное заземление и зануление», «Параметры микроклимата», «Электробезопасность трехфазных сетей переменного тока», «Определение взрывоопасных свойств веществ»; комплект демонстрационных современных источников (накаливания и газоразрядных) света и светильников различного типа; тренажер «Гоша»; противогазы, защитный костюм РХБЗ | |

Для самостоятельной работы обучающихся предусмотрены помещения, укомплектованные специализированной мебелью, оснащенные компьютерной техникой с возможностью подключения к сети «Интернет» и обеспечением доступа в электронную информационно-образовательную среду университета.

| Наименование помещений для самостоятельной работы обучающихся | Оснащенность помещений для самостоятельной работы обучающихся | Перечень лицензионного программного обеспечения / Реквизиты подтверждающего документа |
|---|--|---|
| Помещение для самостоятельной работы обучающихся (читальный зал Научной библиотеки) | Мебель: учебная мебель Комплект специализированной мебели: компьютерные столы Оборудование: компьютерная техника с подключением к информационно- | MS Office, Windows / Корпоративная академическая лицензия бессрочная Microsoft Open License №66426830 |

29.03.03 «Технология полиграфического и упаковочного производства»
«Технология и дизайн упаковочного производства»

| Наименование помещений для самостоятельной работы обучающихся | Оснащенность помещений для самостоятельной работы обучающихся | Перечень лицензионного программного обеспечения / Реквизиты подтверждающего документа |
|---|--|---|
| | коммуникационной сети «Интернет» и доступом в электронную информационно-образовательную среду образовательной организации, веб-камеры, коммуникационное оборудование, обеспечивающее доступ к сети интернет (проводное соединение и беспроводное соединение по технологии Wi-Fi) | |
| Помещение для самостоятельной работы обучающихся (ауд. 333/А) | Мебель: учебная мебель Комплект специализированной мебели: компьютерные столы Оборудование: компьютерная техника с подключением к информационно-коммуникационной сети «Интернет» и доступом в электронную информационно-образовательную среду образовательной организации, веб-камеры, коммуникационное оборудование, обеспечивающее доступ к сети интернет (проводное соединение и беспроводное соединение по технологии Wi-Fi) | MS Office, Windows / Корпоративная академическая лицензия бессрочная Microsoft Open License №66426830 |

7. ТЕКУЩИЙ КОНТРОЛЬ УСПЕВАЕМОСТИ И ПРОМЕЖУТОЧНАЯ АТТЕСТАЦИЯ

Проверка достижения результатов обучения по дисциплине осуществляется в рамках текущего контроля успеваемости и промежуточной аттестации.

7.1. Текущий контроль успеваемости

Текущий контроль успеваемости включает в себя мероприятия по оцениванию выполнения лабораторных работ, заданий на практических занятиях, заданий для самостоятельной работы. Мероприятия текущего контроля успеваемости приведены в таблице 7.1.

Таблица 7.1 – Мероприятия текущего контроля успеваемости

| Обозначение | Наименование | Форма контроля |
|-------------|--|-------------------------------|
| ПР01 | Гражданская защита | опрос |
| ПР02 | Прогнозирование и оценка последствий ЧС, возникающих в результате стихийных бедствий | контр. работа |
| ПР03 | Прогнозирование и оценка последствий ЧС на территории объекта экономики, возникающих в результате применения обычных средств поражения | контр. работа |
| ПР04 | Чрезвычайные ситуации на химически опасных объектах. Прогнозирование и оценка химической обстановки в условиях загрязнения отравляющими веществами. | контр. работа |
| ПР05 | Чрезвычайные ситуации на радиационно опасных объектах. Прогнозирование, оценка радиационной обстановки в условиях радиоактивного заражения | контр. работа |
| ПР06 | Организация гражданской обороны | опрос |
| ПР07 | Приемы оказания первой помощи в условиях чрезвычайных ситуаций и гражданской обороны | опрос |
| ПР08 | Устойчивость функционирования объектов экономики и их жизнеобеспечения. Ликвидация последствий ЧС | опрос |
| ПР09 | Использование средств защиты в условиях применения боевых химических отравляющих веществ (БХОВ) | оценка эффективности тренинга |
| ПР10 | Применение средств защиты в условиях радиационного поражения. | оценка эффективности тренинга |
| ПР11 | Приемы оказания первой помощи пострадавшему при различных видах травмирования в условиях военного конфликта. Первая помощь при ранениях и травмах в условиях военного конфликта. | оценка эффективности тренинга |
| ПР12 | Приемы оказания первой помощи в условиях военного конфликта пострадавшему при поражении отравляющими веществами, при поражении бактериологическими средствами, при радиоактивном облучении, приемы оказания самопомощи и взаимопомощи. | оценка эффективности тренинга |
| ЛР01 | Определение естественной освещенности рабочих мест производственных помещений | защита лабораторной работы |
| ЛР02 | Исследование параметров искусственного освещения производственных помещений | защита лабораторной работы |

| Обозначение | Наименование | Форма контроля |
|-------------|---|----------------------------|
| ЛР03 | Исследование метеорологических условий производственного помещения | защита лабораторной работы |
| ЛР04 | Исследование эффективности работы теплозащитных экранов | защита лабораторной работы |
| ЛР05 | Изучение принципа работы вытяжной вентиляции | защита лабораторной работы |
| ЛР06 | Исследование эффективности защитных мер электробезопасности | защита лабораторной работы |
| ЛР07 | Исследование электрических и магнитных полей промышленных приборов и рабочих мест | защита лабораторной работы |
| ЛР08 | Определение категории производственных помещений и зданий по взрывопожароопасности | защита лабораторной работы |
| СР01 | Составление краткого конспекта по теме «Изучение приемов оказания первой помощи в условиях чрезвычайных ситуаций и гражданской обороны» | конспект |
| СР02 | Подготовка реферата по теме «Противодействие терроризму» | реферат |
| СР03 | Подготовка доклада и презентации к докладу (раздел «Безопасность в ЧС») | доклад |
| СР04 | Составление краткого конспекта по вопросам физиологии и психологии труда | конспект |
| СР05 | Составление краткого конспекта по вопросам предупреждения производственного травматизма и профессиональных заболеваний | конспект |
| СР06 | Подготовка доклада и презентации к докладу (раздел «Охрана труда») | доклад |
| СР07 | Составление краткого конспекта по вопросам законодательства в сфере охраны труда и техники безопасности | конспект |
| СР08 | Составление краткого конспекта по вопросам истории модернизации оружия массового поражения | конспект |
| СР09 | Подготовка доклада и презентации к докладу по теме «Боевые средства биологического оружия» | доклад |
| СР10 | Подготовка доклада и презентации к докладу по теме «Оказание первой помощи пострадавшему в условиях военного конфликта при разных видах травмирования головы, грудной клетки и брюшной полости» | доклад |
| СР11 | Подготовка доклада и презентации к докладу по теме «Оказание первой помощи пострадавшему в условиях военного конфликта при травмировании верхних и нижних конечностей» | доклад |

7.2. Промежуточная аттестация

Формы промежуточной аттестации по дисциплине приведены в таблице 7.2.

Таблица 7.2 – Формы промежуточной аттестации

| Обозначение | Форма отчетности | Очная |
|-------------|------------------|-----------|
| Зач01 | Зачет | 7 семестр |

8. ФОНД ОЦЕНОЧНЫХ СРЕДСТВ

8.1. Оценочные средства

Оценочные средства соотнесены с результатами обучения по дисциплине и индикаторами достижения компетенций.

ИД-1 (УК-8) Знает классификацию и источники чрезвычайных ситуаций природного и техногенного происхождения; причины, признаки и последствия опасностей, способы защиты от чрезвычайных ситуаций; принципы организации безопасности труда на предприятии, технические средства защиты людей в условиях чрезвычайной ситуации

| Результаты обучения | Контрольные мероприятия |
|---|-------------------------------|
| Знает основные негативные факторы окружающей среды (в том числе производственной), которые могут стать причиной профессиональных заболеваний и производственного травматизма, а также принципы санитарно-гигиенического нормирования параметров производственной среды, характеризующих условия трудовой деятельности | СР03, СР04, СР05, СР06, Зач01 |
| Имеет представление о типологии чрезвычайных ситуаций, основных причинах и предпосылках их возникновения | ПР01, Зач01 |
| Знает законодательные и нормативные акты, регламентирующие правовые аспекты обеспечения безопасности в чрезвычайных ситуациях мирного времени и при военных конфликтах, правила и нормы охраны труда, техники безопасности и охраны окружающей среды | ПР06, СР07 |

Темы доклада СР03

1. Основные понятия и определения, классификация чрезвычайных ситуаций (ЧС) и объектов экономики (ОЭ) по потенциальной опасности.
2. Поражающие факторы источников ЧС техногенного характера.
3. Задачи, этапы и методы прогнозирования и оценки обстановки при ЧС.
4. Стихийные бедствия, характерные для территории страны и региона, причины их возникновения, характер протекания, последствия.
5. Поражающие факторы источников ЧС природного характера.
6. Методика расчета возможных разрушений зданий и сооружений при ЧС природного характера.
7. Особенности защиты населения от данных ЧС.
8. Чрезвычайные ситуации на химически опасных объектах.
9. Химически опасные объекты (ХОО), их группы и классы опасности.
10. Основные способы хранения и транспортировки опасных химических веществ.
11. Химический контроль и химическая защита.
12. Приборы химического контроля.
13. Средства индивидуальной защиты, медицинские средства защиты.
14. Чрезвычайные ситуации на радиационно-опасных объектах.
15. Радиационно-опасные объекты (РОО).
16. Радиационные аварии, их виды, динамика развития.
17. Радиационные аварии, их виды, динамика развития.
18. Основные опасности при авариях на РОО.
19. Выявление и оценка радиационной обстановки при авариях на РОО.
20. Зонирование территории при радиационной аварии или при ядерном взрыве.

21. Радиационный контроль. его цели и виды.
22. Дозиметрические приборы и их использование.
23. ЧС природного происхождения (причины возникновения, ущерб, ликвидация последствий, меры защиты). Землетрясения.
24. ЧС природного происхождения (причины возникновения, ущерб, ликвидация последствий, меры защиты). Вулканы.
25. ЧС природного происхождения (причины возникновения, ущерб, ликвидация последствий, меры защиты). Наводнения.
26. ЧС природного происхождения (причины возникновения, ущерб, ликвидация последствий, меры защиты). Подтопления.
27. ЧС природного происхождения (причины возникновения, ущерб, ликвидация последствий, меры защиты). Цунами.
28. ЧС природного происхождения (причины возникновения, ущерб, ликвидация последствий, меры защиты). Снегопад.
29. ЧС природного происхождения (причины возникновения, ущерб, ликвидация последствий, меры защиты). Гололед и гололедица.
30. ЧС природного происхождения (причины возникновения, ущерб, ликвидация последствий, меры защиты). Засуха.
31. ЧС природного происхождения (причины возникновения, ущерб, ликвидация последствий, меры защиты). Оползень.
32. ЧС природного происхождения (причины возникновения, ущерб, ликвидация последствий, меры защиты). Сели.
33. ЧС природного происхождения (причины возникновения, ущерб, ликвидация последствий, меры защиты). Обвалы.
34. ЧС природного происхождения (причины возникновения, ущерб, ликвидация последствий, меры защиты). Снежные лавины.
35. ЧС природного происхождения (причины возникновения, ущерб, ликвидация последствий, меры защиты). Сильные морозы.
36. ЧС природного происхождения (причины возникновения, ущерб, ликвидация последствий, меры защиты). Тонкий лед.
37. ЧС природного происхождения (причины возникновения, ущерб, ликвидация последствий, меры защиты). Ураганы, бури.
38. ЧС природного происхождения (причины возникновения, ущерб, ликвидация последствий, меры защиты). Смерчи.
39. ЧС природного происхождения (причины возникновения, ущерб, ликвидация последствий, меры защиты). Грозы.
40. ЧС природного происхождения (причины возникновения, ущерб, ликвидация последствий, меры защиты). Лесные пожары.
41. ЧС природного происхождения (причины возникновения, ущерб, ликвидация последствий, меры защиты). Степные пожары.
42. ЧС природного происхождения (причины возникновения, ущерб, ликвидация последствий, меры защиты). Торфяные пожары.

План конспекта СР04

1. Основы физиологии труда.
2. Эргономика и инженерная психология.
3. Безопасность функционирования автоматизированных и роботизированных производств.
4. Профессиональный отбор операторов технических систем.

План конспекта СР05

1. Анализ причин травматизма и профессиональных заболеваний.
2. Расследование и учет несчастных случаев.
3. Общие меры предупреждения производственного травматизма.

Темы доклада СР06

1. Оптические излучения.
2. Измерение оптических излучений.
3. Электрические источники света (ИС).
4. Газоразрядные источники света.
5. Аппаратура включения и управления источниками света.
6. Осветительные приборы (ОП).
7. Осветительные установки.
8. Освещение открытых пространств.
9. Энергосбережение в освещении.
10. Эксплуатация осветительных установок.
11. Люминесцентные лампы. Люминофоры и люминофорные покрытия.
12. История развития газоразрядных источников света.
13. Светодиодное освещение.
14. Разработка проекта освещения светодиодными светильниками.
15. Эффективная и эффективно-эквивалентная температура.
16. Влияние параметров микроклимата на тепловое самочувствие человека.
17. Измерение абсолютного атмосферного давления.
18. Температурный режим здания.
19. Схемы устройств кондиционирования с рециркуляцией воздуха.
20. Микроклимат на производстве.
21. Предмет токсикологии, история возникновения и развития.
22. Токсикокинетика: поступление токсичных веществ в организм, превращение, кумуляция и выделение.
23. Параметры и основные закономерности токсикометрии: санитарная оценка воздушной среды, воды водоемов, сточных вод, химических соединений в почве и продуктах питания.
24. Принципы санитарно-гигиенического нормирования.
25. Способы отбора проб в воздухе: методы улавливания соединений. Способы отбора проб в воде и почве.
26. Методы анализа проб. Чувствительность методов анализа. Способы повышения чувствительности.
27. Риск токсических эффектов. Пороговая модель оценки риска острых токсических эффектов. Параметры модели.
28. Риск токсических эффектов. Беспороговая модель оценки риска хронической интоксикации. Параметры модели.
29. Воздействие химических веществ на популяции и экосистемы.
30. Строение человеческого уха, повреждение слуха.
31. Звук и шум – основные понятия о природе и физических свойствах.
32. Измерение, критерии оценки шума.
33. Классификация и нормирование шума.
34. Акустический расчёт.
35. Инфразвук и ультразвук.
36. Вибрации, их природа и основные характеристики.

37. Измерение, критерии оценки вибраций.
38. Классификация вибраций и их воздействие на человека.
39. Нормирование вибраций.
40. Защита от вибрации.
41. Воздействие электрического тока на организм человека.
42. Напряжение прикосновения.
43. Шаговое напряжение.
44. Защитное заземление.
45. Нормируемые значения сопротивления заземляющих устройств растеканию тока.
46. Защитное зануление.
47. Необходимые конструктивные элементы устройства зануления.
48. Защитное отключение. Схема, принцип действия.
49. Выносное заземляющее устройство: схема, достоинства и недостатки.
50. Контурное заземляющее устройство: схема, достоинства и недостатки.
51. Расчет заземляющего устройства.
52. Виды горения (полное и неполное, гомо- и гетерогенное, диффузионное и кинетическое).
53. Особенности горения веществ в различных агрегатных состояниях.
54. Тепловая и цепная теории возникновения и развития горения.

Задания к опросу ПР01

1. Классификация чрезвычайных ситуаций.
2. ЧС природного происхождения: виды, причины возникновения, меры предупреждения и ликвидации последствий, правила поведения при ЧС.
3. Техногенные ЧС: происхождения: виды, причины возникновения, меры предупреждения и ликвидации последствий, правила поведения при ЧС.
4. Биолого-социальные ЧС: происхождения: виды, причины возникновения, меры предупреждения и ликвидации последствий, правила поведения при ЧС.

Задания к опросу ПР06

1. Структура гражданской обороны (ГОЧС) объектов.
2. Документация по ГОЧС.
3. Организация и оснащение нештатных аварийно-спасательных формирований ГОЧС.
4. Гражданская оборона и защита населения и территорий в ЧС.
5. Предупредительные мероприятия.
6. Аварийно-спасательные мероприятия.
7. Организационные, инженерные, медицинские мероприятия по защите населения и персонала объектов.

План конспекта СР07

1. Система стандартов ССБТ.
2. Основные законодательные акты и нормативная документация в сфере производственной санитарии.
3. Основные законодательные акты и нормативная документация в сфере электробезопасности.
4. Основные законодательные акты и нормативная документация в сфере пожарной безопасности.

Тестовые задания к зачету Зач01 (примеры)

- 1 Допустимые условия труда характеризуются факторами среды и трудового процесса, уровни которых
 - + : не превышают установленные гигиенические нормативы для рабочих мест
 - : превышают установленные гигиенические нормативы для рабочих мест.
 - : немного превышают установленные гигиенические нормативы для рабочих мест.
- 2 С работником перед выполнением работ, не связанных с его функциональными обязанностями, проводится следующий вид инструктажа по охране труда
 - + : целевой
 - : внеплановый
 - : повторный
 - : вводный
- 3 Тепловая теория самовоспламенения основана на определении
 - скорости реакции горения
 - уровня энергии активации горючих веществ, участвующих в горении
 - соотношения тепловыделения и теплоотвода в экзотермической реакции
- 4 Поражающий фактор источника чрезвычайной ситуации – это
 - : минимальная концентрация опасного химического вещества, вызывающая начальные симптомы поражения
 - + : это физическое, химическое или биологическое негативное действие на человека или объект, которое определяется или выражается соответствующими параметрами
 - : доза радиоактивного облучения, приводящая к возникновению лучевой болезни людей
 - : разность между максимальным давлением во фронте ударной волны и нормальным атмосферным давлением перед этим фронтом.
- 5 Расположить виды излучения в убывающей последовательности по величине проникающей способности
 - 1: γ -излучение;
 - 2: β -излучение
 - 3: α -излучение

ИД-2 (УК-8) Умеет поддерживать безопасные условия жизнедеятельности; выявлять признаки, причины и условия возникновения чрезвычайных ситуаций; оценивать вероятность возникновения потенциальной опасности и принимать меры по ее предупреждению

| Результаты обучения | Контрольные мероприятия |
|--|-------------------------|
| Умеет рассчитывать параметры зон поражения, прогнозировать последствия ЧС и выбирать стратегию поведения в условиях ЧС | ПР02, ПР03, ПР04, ПР05 |
| Умеет планировать и контролировать проведение спасательных и неотложных аварийно-восстановительных работ при ликвидации последствий ЧС | ПР08, Зач01 |
| Имеет практические навыки поведения в чрезвычайных ситуациях, обусловленных природными, техногенными или биолого-социальными причинами | СР02 |
| Умеет использовать приемы сердечно-легочной реанимации и остановки кровотечений, а также способы оказания первой доврачебной помощи при других опасных для жизни состояниях в условиях чрезвычайных ситуаций и гражданской обороны | ПР07, СР01 |

Задания к контрольной работе ПР02

1. Изучение методики определения размеров зон поражения при ЧС природного характера.
2. Расчет зон поражения при ЧС природного характера.
3. Разработка рекомендаций по правилам безопасного поведения при различных ЧС природного характера.
4. Выводы по расчету, содержащие прогноз последствий чрезвычайной ситуации для территории и населения.

Задания к контрольной работе ПР03

1. Изучение методики определения размеров зон поражения при ЧС на территории объекта при применении обычных средств поражения.
2. Расчет зон поражения при ЧС на территории объекта при применении обычных средств поражения.
3. Разработка рекомендаций по правилам безопасного поведения при ЧС, вызванных применением обычных средств поражения.
4. Выводы по расчету, содержащие прогноз последствий чрезвычайной ситуации для территории и населения.

Задания к контрольной работе ПР04

1. Изучение методики определения размеров зон поражения при ЧС на территории химически опасного объекта.
2. Расчет зон поражения при ЧС на территории химически опасного объекта.
3. Разработка рекомендаций по правилам безопасного поведения при ЧС на территории химически опасного объекта.
4. Выводы по расчету, содержащие прогноз последствий чрезвычайной ситуации для территории и населения.

Задания к контрольной работе ПР05

1. Изучение методики определения размеров зон поражения при ЧС на территории радиационно опасного объекта.
2. Расчет зон поражения при ЧС на территории радиационно опасного объекта.
3. Разработка рекомендаций по правилам безопасного поведения при ЧС на территории радиационно опасного объекта.
4. Выводы по расчету, содержащие прогноз последствий чрезвычайной ситуации для территории и населения.

Задания к опросу ПР08

1. Устойчивость функционирования объектов экономики в ЧС.
2. Организация и методика оценки устойчивости объектов: организация проведения исследования устойчивости объектов.
3. Оценка устойчивости элементов объектов к воздействию поражающих факторов прогнозируемых чрезвычайных ситуаций в районах размещения ОЭ.
4. Подготовка объектов к безаварийной остановке производства.
5. Обеспечение выполнения мероприятий по повышению устойчивости ОЭ в ЧС и восстановлению производства.
6. Ликвидация последствий чрезвычайных ситуаций.
7. Радиационная, химическая и инженерная разведка.
8. Аварийно-спасательные и другие неотложные работы в зонах ЧС.
9. Поиск и спасение людей.
10. Оказание первой помощи и эвакуация пораженных.

11. Основы аварийно-спасательных и других неотложных работ.
12. Особенности защиты и ликвидации последствий ЧС на объектах отрасли.

План реферата СР02

1. Понятие и признаки терроризма как явления современной действительности.
2. Отграничение терроризма от смежных уголовно-правовых категорий.
3. Нормативное регулирование антитеррористической деятельности в России.
4. Криминологический аспект борьбы с терроризмом.
5. Уголовная ответственность за терроризм.
6. Меры предупреждения терроризма: законодательные; административно-правовые; уголовно-правовые; социальные; финансово-экономические; политические; военные; пропагандистские; профилактические.
7. Проблема организации борьбы с терроризмом на современном этапе.

Задания к опросу ПР07

1. Порядок оказания первой доврачебной помощи пострадавшему, находящемуся без сознания.
2. Приемы оказания первой доврачебной помощи при артериальных кровотечениях.
3. Приемы оказания первой доврачебной помощи при венозных кровотечениях.
4. Приемы оказания первой доврачебной помощи при капиллярных кровотечениях.
5. Приемы сердечно-легочной реанимации.

План конспекта СР01

1. Меры первой доврачебной помощи при отравлениях хлором.
2. Меры первой доврачебной помощи при отравлениях аммиаком.
3. Меры первой доврачебной помощи при отравлениях.
4. Меры первой доврачебной помощи при обморожениях.
5. Меры первой доврачебной помощи при утоплениях.
6. Меры первой доврачебной помощи при поражении током.
7. Меры первой доврачебной помощи при ожогах.

Тестовые задания к зачету Зач01 (примеры)

1. При ликвидации ЧС на первом этапе решаются задачи
+: по экстренной защите персонала объектов и населения, предотвращению развития или уменьшению воздействия поражающих факторов источников аварий (катастроф)
-: непосредственному выполнению АСДНР
-: по обеспечению жизнедеятельности населения в районах, пострадавших в результате аварии (катастрофы), и по восстановлению функционирования объекта
-: по восстановлению жилья (или возведению временных жилых построек)
2. Основными видами обеспечения АСДНР не являются
-: транспортное
-: материальное
-: техническое
-: медицинское
+: кинологическое
+: геологическое
3. К содержанию других неотложных работ во время ликвидации последствий ЧС относится

- прокладывание колонных путей и устройство проходов в завалах и на зараженных участках
 - локализация аварий на газовых, энергетических, водопроводных, канализационных и технологических сетях в целях создания условий для проведения спасательных работ
 - локализация и тушение пожаров на маршрутах движения и участках работ
 - подавление или доведение до минимально возможного уровня возникших в результате ЧС вредных и опасных факторов, препятствующих ведению спасательных работ
4. Способ, не имеющий места при розыске пострадавших в ЧС
- кинологический
 - фотографирование
 - визуальный
 - технический
 - опрос очевидцев
5. Технология проведения АСР при ликвидации последствий обрушения зданий следующая
- 1: поиск пострадавших
 - 2: деблокирование пострадавших
 - 3: оказание первой медицинской помощи
 - 4: эвакуация (транспортировка) из опасных зон

ИД-3 (УК-8) Владеет навыками применения основных методов защиты от действия негативных факторов окружающей среды в штатных производственных условиях и при чрезвычайных ситуациях

| Результаты обучения | Контрольные мероприятия |
|---|-------------------------------------|
| Владеет методиками и приборами для определения уровней факторов производственной среды, характеризующих условия труда | ЛР01, ЛР02, ЛР03, ЛР04, ЛР05, Зач01 |
| Владеет навыками расчета и выбора средств коллективной или индивидуальной защиты для обеспечения безопасных и комфортных условий труда и в чрезвычайных ситуациях | ЛР06, ЛР07, ЛР08, Зач01 |

Вопросы к защите лабораторной работы ЛР01

1. Негативные факторы производственной среды, обусловленные некачественным освещением.
2. Санитарно-гигиеническое нормирование естественного освещения.
3. Приборы для определения показателей, характеризующих качество освещения.
4. Меры по улучшению качества освещения.
5. Основные показатели освещения.
6. Описание лабораторной установки.
7. Порядок проведения эксперимента.
8. Порядок обработки экспериментальных данных.
9. Выводы, включающие рекомендации по выбору средств защиты и создания комфортных условий труда.

Вопросы к защите лабораторной работы ЛР02

1. Негативные факторы производственной среды, обусловленные некачественным освещением.
2. Причины производственных заболеваний, связанных со снижением качества освещения.
3. Нормирование искусственного освещения.

4. Приборы для определения значений показателей освещенности.
5. Методики определения качества освещения рабочей зоны.
6. Меры по нормализации качества освещения рабочей зоны.
7. Описание лабораторной установки.
8. Порядок проведения эксперимента.
9. Порядок обработки экспериментальных данных.
10. Выводы, включающие рекомендации по выбору средств защиты и создания комфортных условий труда.

Вопросы к защите лабораторной работы ЛР03

1. Негативные факторы производственной среды, обусловленные метеорологическими условиями.
2. Причины производственных заболеваний, связанных со снижением качества параметров микроклимата.
3. Нормирование параметров микроклимата.
4. Приборы для определения значений параметров микроклимата.
5. Меры по нормализации температурно-влажностного состояния окружающей производственной среды.
6. Описание лабораторной установки.
7. Порядок проведения эксперимента.
8. Порядок обработки экспериментальных данных.
9. Выводы, включающие рекомендации по выбору средств защиты и создания комфортных условий труда.

Вопросы к защите лабораторной работы ЛР04

1. Негативные факторы производственной среды, обусловленные повышенной интенсивностью инфракрасного излучения.
2. Источники инфракрасного излучения в помещениях.
3. Нормирование теплового облучения организма человека.
4. Приборы для определения уровней инфракрасного излучения.
5. Меры по нормализации уровней инфракрасного излучения.
6. Виды защитных экранов.
7. Описание лабораторной установки.
8. Порядок проведения эксперимента.
9. Порядок обработки экспериментальных данных.
10. Выводы, включающие рекомендации по выбору средств защиты и создания комфортных условий труда.

Вопросы к защите лабораторной работы ЛР05

1. Негативные факторы производственной среды, обусловленные содержанием в воздухе посторонних веществ.
2. Причины загрязнения воздушной среды производственных помещений.
3. Нормирование содержания в воздухе производственных помещений токсичных веществ в виде газов и жидких аэрозолей.
4. Нормирование содержания в воздухе производственных помещений токсичных веществ в виде пылей.
5. Нормирование содержания в воздухе производственных помещений нетоксичных пылей.
6. Приборы для определения качественного и количественного содержания в воздухе посторонних веществ.
7. Меры по нормализации состояния воздушной среды.

8. Описание лабораторной установки.
9. Порядок проведения эксперимента.
10. Порядок обработки экспериментальных данных.
11. Выводы по работе.

Вопросы к защите лабораторной работы ЛР06

1. Негативные факторы производственной среды, которые могут являться причиной аварий и иных ЧС, обусловленные наличием в помещении электрооборудования, токоведущих частей и проводов.
2. Причины и виды электротравматизма.
3. Факторы, определяющие степень поражения током.
4. Нормируемые допустимые величины и время воздействия на человека постоянного и переменного тока.
5. Опасность прикосновения к токоведущим частям.
6. Шаговое напряжение и напряжение прикосновения.
7. Меры по предупреждению электротравматизма.
8. Приборы для определения физических величин, связанных с работой электрооборудования и защитных устройств электробезопасности.
9. Нормативные требования к параметрам защитных устройств.
10. Описание лабораторной установки.
11. Порядок проведения эксперимента.
12. Порядок обработки экспериментальных данных.
13. Выводы, включающие рекомендации по выбору средств защиты от поражения электрическим током.

Вопросы к защите лабораторной работы ЛР07

1. Негативные факторы производственной среды, обусловленные наличием электромагнитного поля (ЭМП).
2. Причины производственного травматизма и заболеваний, связанных со воздействием ЭМП.
3. Нормирование параметров ЭМП.
4. Приборы для определения значений параметров ЭМП.
5. Меры по снижению влияния ЭМП на организм человека.
6. Описание лабораторной установки.
7. Порядок проведения эксперимента.
8. Порядок обработки экспериментальных данных.
9. Выводы, включающие рекомендации по выбору средств защиты и создания комфортных условий труда.

Вопросы к защите лабораторной работы ЛР08

1. Негативные факторы производственной среды, которые могут являться причиной пожаров и взрывов.
2. Опасные факторы пожара.
3. Горение: причины и необходимые условия возникновения, виды.
4. Тепловая и цепная теории горения.
5. Приборы для определения показателей пожароопасности веществ.
6. Защитные мероприятия по предупреждению пожаров и взрывов.
7. Описание лабораторной установки.
8. Порядок проведения эксперимента.
9. Порядок обработки экспериментальных данных.
10. Выводы, включающие рекомендации по выбору средств защиты.

Тестовые задания к зачету Зач01 (примеры)

1. Дезактивацией называется
 - : процесс по удалению опасных химических веществ с поверхности
 - : обезвреживание и/или удалению опасных химических веществ с поверхности или из объема загрязненных объектов
 - : процесс уничтожения или удаления возбудителей инфекционных болезней
 - +: удаление или снижение уровня радиоактивного загрязнения с какой-либо поверхности или из какой-либо среды
2. Простейшими средствами защиты органов дыхания являются
 - : противогаз
 - : респиратор
 - +: ватно-марлевые повязки
 - : медицинские средства, защищающие органы дыхания
3. Способность материала ослаблять радиоактивное излучение называется
 - : коэффициентом защиты
 - +: коэффициентом ослабления
 - : слоем половинного ослабления
 - : пределом радиоактивной устойчивости
4. Технические средства защиты подразделяются на (выбери несколько вариантов ответа)
 - +: средства индивидуальной защиты (СИЗ)
 - + средства коллективной защиты (СКЗ)
 - : средства индивидуальной защиты и виды защиты
 - : организационные виды защиты и знаки безопасности
 - : СИЗ, спецодежду и спецобувь
5. Скорость движения воздуха измеряется ...
 - +: анемометром

ИД-7 (УК-8) Выполняет поставленные задачи в условиях РХБ заражения

| Результаты обучения | Контрольные мероприятия |
|--|-------------------------|
| Знает общие сведения о ядерном, химическом и биологическом оружии, средствах его применения | СР08,Зач01 |
| Знает правила поведения и меры профилактики в условиях заражения радиоактивными, отравляющими веществами и бактериальными средствами | СР09 |
| Умеет выполнять мероприятия радиационной, химической и биологической защиты | ПР09 |
| Владеет навыками применения индивидуальных средств РХБ защиты | ПР10 |

Оценка эффективности тренинга ПР09.

1. Ознакомиться с порядком выполнения мероприятий РХБЗ.
2. Приобрести практические навыки выполнения мероприятий РХБЗ в установленном порядке.
3. Воспроизвести действия по РХБЗ в необходимой последовательности на время.

Оценка эффективности тренинга ПР10.

1. Ознакомиться со средствами защиты в условиях применения БХОВ.
2. Приобрести практические навыки работы со средствами защиты.
3. Продемонстрировать умение работы со средствами защиты на время.

План конспекта СР08

1. Виды ядерных зарядов.
2. Исторические примеры применения ядерных боеприпасов для массового уничтожения противника.
3. История синтеза БХОВ (боевых химических отравляющих веществ).
4. Исторические примеры применения химических боеприпасов для массового уничтожения противника.
5. Исторические примеры применения биологического оружия для массового уничтожения противника.

Темы доклада СР09

1. Блостомикоз (возбудитель заболевания, пути передачи, признаки поражения, инкубационный период, первая помощь, методика лечения, способы применения в качестве биологического оружия, меры предупреждения инфицирования данным заболеванием).
2. Болезнь Лайма (возбудитель заболевания, пути передачи, признаки поражения, инкубационный период, первая помощь, методика лечения, способы применения в качестве биологического оружия, меры предупреждения инфицирования данным заболеванием).
3. Гистоплазмоз (возбудитель заболевания, пути передачи, признаки поражения, инкубационный период, первая помощь, методика лечения, способы применения в качестве биологического оружия, меры предупреждения инфицирования данным заболеванием).
4. Желтая лихорадка (возбудитель заболевания, пути передачи, признаки поражения, инкубационный период, первая помощь, методика лечения, способы применения в качестве биологического оружия, меры предупреждения инфицирования данным заболеванием).
5. Лихорадка Денге (возбудитель заболевания, пути передачи, признаки поражения, инкубационный период, первая помощь, методика лечения, способы применения в качестве биологического оружия, меры предупреждения инфицирования данным заболеванием).
6. Натуральная оспа (возбудитель заболевания, пути передачи, признаки поражения, инкубационный период, первая помощь, методика лечения, способы применения в качестве биологического оружия, меры предупреждения инфицирования данным заболеванием).
7. Пятнистая лихорадка скалистых гор (возбудитель заболевания, пути передачи, признаки поражения, инкубационный период, первая помощь, методика лечения, способы применения в качестве биологического оружия, меры предупреждения инфицирования данным заболеванием).
8. Бруцеллез (возбудитель заболевания, пути передачи, признаки поражения, инкубационный период, первая помощь, методика лечения, способы применения в качестве биологического оружия, меры предупреждения инфицирования данным заболеванием).
9. Энцефалит (возбудитель заболевания, пути передачи, признаки поражения, инкубационный период, первая помощь, методика лечения, способы применения в качестве биологического оружия, меры предупреждения инфицирования данным заболеванием).
10. Сап (возбудитель заболевания, пути передачи, признаки поражения, инкубационный период, первая помощь, методика лечения, способы применения в качестве биологического оружия, меры предупреждения инфицирования данным заболеванием).

11. Сибирская язва (возбудитель заболевания, пути передачи, признаки поражения, инкубационный период, первая помощь, методика лечения, способы применения в качестве биологического оружия, меры предупреждения инфицирования данным заболеванием).

12. Сыпной тиф (возбудитель заболевания, пути передачи, признаки поражения, инкубационный период, первая помощь, методика лечения, способы применения в качестве биологического оружия, меры предупреждения инфицирования данным заболеванием).

13. Туляремия (возбудитель заболевания, пути передачи, признаки поражения, инкубационный период, первая помощь, методика лечения, способы применения в качестве биологического оружия, меры предупреждения инфицирования данным заболеванием).

14. Холера (возбудитель заболевания, пути передачи, признаки поражения, инкубационный период, первая помощь, методика лечения, способы применения в качестве биологического оружия, меры предупреждения инфицирования данным заболеванием).

15. Лихорадка Цуцугамуши (возбудитель заболевания, пути передачи, признаки поражения, инкубационный период, первая помощь, методика лечения, способы применения в качестве биологического оружия, меры предупреждения инфицирования данным заболеванием).

16. Чума (возбудитель заболевания, пути передачи, признаки поражения, инкубационный период, первая помощь, методика лечения, способы применения в качестве биологического оружия, меры предупреждения инфицирования данным заболеванием).

17. Мелиоидоз (возбудитель заболевания, пути передачи, признаки поражения, инкубационный период, первая помощь, методика лечения, способы применения в качестве биологического оружия, меры предупреждения инфицирования данным заболеванием).

18. Ботулизм (возбудитель заболевания, пути передачи, признаки поражения, инкубационный период, первая помощь, методика лечения, способы применения в качестве биологического оружия, меры предупреждения инфицирования данным заболеванием).

19. Ку-лихорадка (возбудитель заболевания, пути передачи, признаки поражения, инкубационный период, первая помощь, методика лечения, способы применения в качестве биологического оружия, меры предупреждения инфицирования данным заболеванием).

20. Кокцидиомикоз (возбудитель заболевания, пути передачи, признаки поражения, инкубационный период, первая помощь, методика лечения, способы применения в качестве биологического оружия, меры предупреждения инфицирования данным заболеванием).

21. Ящур (возбудитель заболевания, пути передачи, признаки поражения, инкубационный период, первая помощь, методика лечения, способы применения в качестве биологического оружия, меры предупреждения инфицирования данным заболеванием).

22. Лихорадка долины Рифт (возбудитель заболевания, пути передачи, признаки поражения, инкубационный период, первая помощь, методика лечения, способы применения в качестве биологического оружия, меры предупреждения инфицирования данным заболеванием).

Тестовые задания к зачету Зач01 (примеры)

1. Ядерное оружие – это

+: оружие, поражающее действие которого основано на энергии, выделяющейся при ядерных реакция деления тяжелых ядер некоторых нуклидов урана или плутония или при термоядерных реакциях синтеза ядер тяжёлых изотопов водорода - дейтерия и трития

-: взрыв с выделением большого количества энергии в виде избыточного давления, тепла и проникающей радиации

- оружие, поражающее действие которого основано на выделении радиоактивного излучения

- : оружие, поражающее действие которого основано на отравляющем действии химических веществ на организм человека
- 2. Поражающее действие ударной воздушной волны характеризуется параметрами
 - +: избыточным давлением, динамической нагрузкой
 - скоростным напором воздуха, термическим воздействием
 - длительностью воздействия, проникающей радиацией, световым импульсом
 - механическим воздействием, осколками боеприпаса
- 3. : К биологическим средствам поражения относятся
 - +: бактерии, вирусы, риккетсии, грибки
 - : животные
 - : насекомые
 - : птицы
- 4. Высокоточное управляемое оружие – это
 - +: обычное средство поражения
 - : специальное средство поражения
 - : ядерное оружие
 - : химическое оружие
- 5. Установите последовательность проведения химической разведки
 - 1): определение маршрута химической разведки
 - 2): нанесение маршрута на карту или схему
 - 3): определение наиболее опасных участков
 - 4): подготовка приборов к ведению разведки
 - 5): ведение непосредственной химической разведки
 - 6): нанесение химической обстановки на карту или схему
 - 7): доклад о полученных результатах химической разведки
- 6. Основной параметр, характеризующий поражающее действие светового излучения ядерного взрыва – это
 - +: световой импульс
 - : тепловой поток
 - : мощность лучистой энергии
 - : мощность света

ИД-8 (УК-8) Оказывает первую помощь при ранениях и травмах.

| Результаты обучения | Контрольные мероприятия |
|---|-------------------------|
| Знает основные способы и средства оказания первой помощи при ранениях и травмах | СР10, СР11, Зач01 |
| Умеет выбирать наиболее эффективные приемы, методы и материалы для оказания первой помощи при ранениях и травмах | ПР11, ПР12 |
| Владеет навыками применения индивидуальных средств медицинской защиты и подручных средств для оказания первой помощи при ранениях и травмах | ПР11, ПР12 |

Оценка эффективности тренинга ПР11

1. Ознакомиться с последовательностью действий по оказанию первой помощи при ранениях и травмах головы, грудной клетки, брюшной полости и конечностей.
2. Освоить практические навыки выполнения действий по оказанию первой помощи при ранениях и травмах головы, грудной клетки, брюшной полости и конечностей.
3. По указанию преподавателя воспроизвести действия по оказанию первой помощи при ранениях и травмах головы, грудной клетки, брюшной полости и конечностей.

Оценка эффективности тренинга ПР12

1. Ознакомиться с последовательностью действий по оказанию первой помощи при поражении отравляющими веществами, при поражении бактериологическими средствами, при радиоактивном облучении, приемами оказания самопомощи и взаимопомощи.
2. Освоить практические навыки выполнения действий по оказанию первой помощи при поражении отравляющими веществами, при поражении бактериологическими средствами, при радиоактивном облучении, приемами оказания самопомощи и взаимопомощи.
3. По указанию преподавателя воспроизвести действия по оказанию первой помощи при поражении отравляющими веществами, при поражении бактериологическими средствами, при радиоактивном облучении, приемами оказания самопомощи и взаимопомощи.

Темы доклада СР10

1. Ушибы.
2. Раны (рваные, колотые, резанные).
3. Кровотечения (капиллярное, артериальное, венозное).
4. Гипертонический криз.
5. Инсульт.
6. Инфаркт миокарда.
7. Обморок.
8. Кома.
9. Ожоги (термические, химические).
10. Ранения брюшной полости.
11. Ранения грудной клетки (рефлекторная остановка сердца, проникающие ранения)
12. Ранения головы (контузия, повреждение мягких тканей черепа, перелом костей черепа, перелом основания черепа).
13. Отравления (острые, хронические) ядовитыми веществами разнообразного механизма действия на организм человека.
14. Обморожения.
15. Оказание первой помощи при утоплении.
16. Клиническая смерть.
17. Биологическая смерть.
18. Алгоритм проведения сердечно-легочной реанимации.

Темы доклада СР11

1. Ушибы конечностей.
2. Раны (рваные, колотые, резанные) конечностей.
3. Вывихи суставов.
4. Переломы (закрытый, открытый). Длительное сдавливание конечностей.
5. Кровотечения (капиллярное, артериальное, венозное).
6. Ожоги (термические, химические) конечностей.
7. Пулевые ранения конечностей.
8. Обморожения конечностей.

Тестовые задания к зачету Зач01 (примеры)

1. Зачастую раненные в состоянии комы, лежащие на спине, погибают в первые минуты после потери сознания. Что при этом являются причинами биологической смерти? (из предложенных вариантов ответов выберите верные)

- перелом основания черепа
 - + угнетение глотательного рефлекса
 - + подавление защитного кашлевого рефлекса
 - + затекание рвотных масс в трахею и легкие
 - + снижение тонуса подъязычных мышц
 - сомкнутые челюсти под высоким давлением
2. Для предотвращения развития болевого шока при тяжелых ранениях раненому необходимо ввести обезболивающее. При удалении шприц-тюбик запрещено разжимать
- + верно
 - ложь
3. На каком расстоянии от края культи необходимо наложить жгут в случае травматического отрыва фрагмента нижней конечности?
- на бедренную артерию
 - на 15 см от края культи
 - + на 3...4 см от края культи
4. Атравматичный жгут можно накладывать на голую кожу с максимальным усилием без риска ущемить кожу, повредить сосуды или нервные окончания благодаря специальному рельефу жгута. Впишите фамилию врача, предложившего конструкцию жгута
- +: Бубнов
5. Нельзя использовать пальцевое прижатие в случае ранения головы при артериальном кровотечении, особенно в области височных костей (верно или ложь)
- + верно
 - ложь

8.2. Критерии и шкалы оценивания

8.2.1. Шкалы оценивания

Для контрольных мероприятий устанавливается минимальное и максимальное количество баллов в соответствии с таблицей 8.1.

Контрольное мероприятие считается пройденным успешно при условии набора количества баллов не ниже минимального.

Результат обучения по дисциплине считается достигнутым при успешном прохождении обучающимся всех контрольных мероприятий, относящихся к данному результату обучения.

Таблица 8.1 – Шкалы оценивания контрольных мероприятий

| Обозначение | Наименование | Форма контроля | Количество баллов | |
|-------------|---|-------------------------------|-------------------|-----|
| | | | min | max |
| ПР01 | Гражданская защита | опрос | 0,5 | 2 |
| ПР02 | Прогнозирование и оценка последствий ЧС, возникающих в результате стихийных бедствий | контр. работа | 1 | 2 |
| ПР03 | Прогнозирование и оценка последствий ЧС на территории объекта экономики, возникающих в результате применения обычных средств поражения | контр. работа | 1 | 2 |
| ПР04 | Чрезвычайные ситуации на химически опасных объектах. Прогнозирование и оценка химической обстановки в условиях загрязнения отравляющими веществами. | контр. работа | 1 | 2 |
| ПР05 | Чрезвычайные ситуации на радиационно опасных объектах. Прогнозирование, оценка радиационной обстановки в условиях радиоактивного заражения | контр. работа | 1 | 2 |
| ПР06 | Организация гражданской обороны. | опрос | 0,5 | 2 |
| ПР07 | Приемы оказания первой помощи в условиях чрезвычайных ситуаций и гражданской обороны | опрос | 0,5 | 2 |
| ПР08 | Устойчивость функционирования объектов экономики и их жизнеобеспечения. Ликвидация последствий ЧС | опрос | 0,5 | 2 |
| ПР09 | Использование средств защиты в условиях применения боевых химических отравляющих веществ (БХОВ) | оценка эффективности тренинга | 1 | 2 |
| ПР10 | Применение средств защиты в условиях радиационного поражения. | оценка эффективности тренинга | 1 | 2 |

| Обозначение | Наименование | Форма контроля | Количество баллов | |
|-------------|--|-------------------------------|-------------------|---|
| | | | | |
| ПР11 | Приемы оказания первой помощи пострадавшему при различных видах травмирования в условиях военного конфликта. Первая помощь при ранениях и травмах в условиях военного конфликта. | оценка эффективности тренинга | 1 | 2 |
| ПР12 | Приемы оказания первой помощи в условиях военного конфликта пострадавшему при поражении отравляющими веществами, при поражении бактериологическими средствами, при радиоактивном облучении, приемы оказания самопомощи и взаимопомощи. | оценка эффективности тренинга | 1 | 2 |
| ЛР01 | Определение естественной освещенности рабочих мест производственных помещений | защита лабораторной работы | 0,5 | 1 |
| ЛР02 | Исследование параметров искусственного освещения производственных помещений | защита лабораторной работы | 0,5 | 1 |
| ЛР03 | Исследование метеорологических условий производственного помещения | защита лабораторной работы | 1 | 2 |
| ЛР04 | Исследование эффективности работы теплозащитных экранов | защита лабораторной работы | 0,5 | 2 |
| ЛР05 | Изучение принципа работы вытяжной вентиляции | защита лабораторной работы | 0,5 | 2 |
| ЛР06 | Исследование эффективности защитных мер электробезопасности | защита лабораторной работы | 0,5 | 2 |
| ЛР07 | Исследование электрических и магнитных полей промышленных приборов и рабочих мест | защита лабораторной работы | 0,5 | 2 |
| ЛР08 | Определение категории производственных помещений и зданий по взрывопожароопасности | защита лабораторной работы | 0,5 | 2 |
| СР01 | Составление краткого конспекта по теме «Изучение приемов оказания первой помощи в условиях чрезвычайных ситуаций и гражданской обороны» | конспект | 0,5 | 2 |
| СР02 | Подготовка реферата по теме «Противодействие терроризму» | реферат | 0,5 | 2 |
| СР03 | Подготовка доклада и презентации к докладу (раздел «Безопасность в ЧС») | доклад | 0,5 | 2 |
| СР04 | Составление краткого конспекта по вопросам физиологии и психологии труда | конспект | 0,5 | 2 |
| СР05 | Составление краткого конспекта по вопросам предупреждения производственного травматизма и профессиональных заболеваний | конспект | 0,5 | 2 |

| Обозначение | Наименование | Форма контроля | Количество баллов | |
|-------------|---|----------------|-------------------|----|
| | | | | |
| СР06 | Подготовка доклада и презентации к докладу (раздел «Охрана труда»). | доклад | 0,5 | 1 |
| СР07 | Составление краткого конспекта по вопросам законодательства в сфере охраны труда и техники безопасности | конспект | 0,5 | 1 |
| СР08 | Составление краткого конспекта по вопросам истории модернизации оружия массового поражения | конспект | 0,5 | 2 |
| СР09 | Подготовка доклада и презентации к докладу по теме «Боевые средства биологического оружия» | доклад | 1 | 2 |
| СР10 | Подготовка доклада и презентации к докладу по теме «Оказание первой помощи пострадавшему в условиях военного конфликта при разных видах травмирования головы, грудной клетки и брюшной полости» | доклад | 1 | 2 |
| СР11 | Подготовка доклада и презентации к докладу по теме «Оказание первой помощи пострадавшему в условиях военного конфликта при травмировании верхних и нижних конечностей» | доклад | 1 | 2 |
| Зач01 | Зачет | зачет | 5 | 40 |

8.2.2. Критерии оценивания

При оценивании результатов обучения по дисциплине в ходе текущего контроля успеваемости используются следующие критерии.

Минимальное количество баллов выставляется обучающемуся при выполнении всех указанных показателей (Таблица 8.2), допускаются несущественные неточности в изложении и оформлении материала

Таблица 8.2 – Критерии оценивания мероприятий текущего контроля успеваемости

| Наименование, обозначение | Показатели выставления минимального количества баллов |
|----------------------------|---|
| Защита лабораторной работы | лабораторная работа выполнена в полном объеме; по лабораторной работе представлен отчет, содержащий необходимые расчеты, выводы, оформленный в соответствии с установленными требованиями; на защите лабораторной работы даны правильные ответы не менее чем на 50% заданных вопросов |
| Контрольная работа | правильно решено не менее 50% заданий |
| Опрос | даны правильные ответы не менее чем на 50% заданных вопросов |
| Доклад | тема доклада раскрыта, сформулированы выводы; соблюдены требования к объему и оформлению доклада (презентации к докладу); |
| Реферат | тема реферата раскрыта; использованы рекомендуемые источники; соблюдены требования к объему и оформлению реферата |

| Наименование, обозначение | Показатели выставления минимального количества баллов |
|-------------------------------|--|
| Конспект | конспект соответствует заданному плану; рассмотрены все вопросы, вынесенные на изучение; соблюдены требования к объему и оформлению конспекта |
| Оценка эффективности тренинга | правильно выбраны методики, приемы и материалы для выполнения задания; необходимые действия выполняются в правильной последовательности; действия выполняются уверенно и точно |

При оценивании результатов обучения по дисциплине в ходе промежуточной аттестации используются следующие критерии.

Зачет (Зач01).

Промежуточная аттестация проводится в форме компьютерного тестирования.

Продолжительность тестирования: 60 минут.

Результаты тестирования оцениваются максимально 40 баллами, при этом процент правильных ответов Р (0...100%) приводится к норме N в 40 баллов по следующей формуле:

$$N=0,4*P$$

Итоговая оценка по дисциплине выставляется с учетом результатов текущего контроля (приведенных к норме в 60 баллов) с использованием следующей шкалы.

| Оценка | Набрано баллов |
|--------------|----------------|
| «зачтено» | 41...100 |
| «не зачтено» | 0...40 |

МИНИСТЕРСТВО НАУКИ И ВЫСШЕГО ОБРАЗОВАНИЯ РОССИЙСКОЙ ФЕДЕРАЦИИ
Федеральное государственное бюджетное образовательное учреждение
высшего образования

«Тамбовский государственный технический университет»
(ФГБОУ ВО «ТГТУ»)



УТВЕРЖДАЮ

Директор Технологического
института

_____ Д.Л. Полушкин
« 15 » _____ февраля 20 24 г.

РАБОЧАЯ ПРОГРАММА ДИСЦИПЛИНЫ

Б1.О.03.02 Правоведение

(шифр и наименование дисциплины в соответствии с утвержденным учебным планом подготовки)

Направление

29.03.03 «Технология полиграфического и упаковочного производства»

(шифр и наименование)

Профиль

Технология и дизайн упаковочного производства

(наименование профиля образовательной программы)

Формы обучения: ***очная***

Кафедра: ***Безопасность и правопорядок***

(наименование кафедры)

Составитель:

К.Ю.Н., доцент

степень, должность

подпись

А.А. Швыркин

инициалы, фамилия

Заведующий кафедрой

М.Г. Диева

подпись

инициалы, фамилия

Тамбов 2024

**1. ПЛАНИРУЕМЫЕ РЕЗУЛЬТАТЫ ОБУЧЕНИЯ ПО ДИСЦИПЛИНЕ И
 ЕЕ МЕСТО В СТРУКТУРЕ ОПОП**

Цель освоения дисциплины – достижение планируемых результатов обучения (таблица 1.1), соотнесенных с индикаторами достижения компетенций и целью реализации ОПОП.

Дисциплина входит в состав обязательной части образовательной программы.

Таблица 1.1 – Результаты обучения по дисциплине

| Код, наименование индикатора | Результаты обучения по дисциплине |
|---|---|
| УК-10 Способен нетерпимое отношение к проявлениям экстремизма, терроризма, коррупционному поведению и противодействовать им в профессиональной деятельности | |
| ИД-1 (УК-10) Знает основные нормативные правовые документы и основные категории юриспруденции для правильного формулирования задач и постановки целей, поиска наиболее приемлемых путей их решения | знает основные признаки правовых норм, основные положения нормативно правовых актов по отраслям права |
| | формулирует понятия специфики основных правовых норм, регулирующих различные сферы жизнедеятельности и правоотношений общества |
| | воспроизводит спорные ситуации, возникающие в повседневной практике, анализирует конкретные жизненные ситуации и виды юридической ответственности за совершение различных правонарушений |
| ИД-2 (УК-10) Знает характерные признаки коррупционного поведения и его взаимосвязь с социальными, экономическими, политическими и иными условиями; особенности проявления экстремизма и терроризма, знает социальные, политические и иные факторы, способствующие подобным проявлениям, а также правовые основы противодействия экстремизму и терроризму | имеет представление о действующем антикоррупционном законодательстве, обеспечивающем профилактику коррупции и практику формирования нетерпимого отношения к коррупции |
| | имеет представление о действующем законодательстве в сфере противодействия экстремизму и терроризму, о содержании правовых категорий экстремизм и терроризм и иных понятий права, используемых в этой сфере |
| | знает полномочия государственных органов и иных организаций по противодействию и профилактике экстремизма и терроризма |
| ИД-3 (УК-10) Умеет ориентироваться в системе законодательства, проводить комплексный поиск и систематизацию нормативно-правовой информации, использовать правовую информацию при рассмотрении и | решает примерные правовые задачи в сфере профессиональной деятельности; анализирует конкретные спорные ситуации, рассматривает их с позиций правовых норм |
| | применяет на практике приемы работы с правовыми актами; способен анализировать различные правовые явления и юридические факты |
| | использует аналогию права для преодоления |

| Код, наименование индикатора | Результаты обучения по дисциплине |
|--|---|
| анализе отношений, возникающих в современном обществе | пробела в праве и воспроизводит основные характеристики правовых норм |
| ИД-4 (УК-10) Умеет анализировать, толковать и правильно применять правовые нормы в целях противодействия коррупции и пресечения коррупционного поведения; выявлять характерные признаки проявлений экстремизма и терроризма, анализировать, толковать и правильно применять правовые нормы в целях противодействия экстремизму и терроризму | умеет анализировать правовую информацию для выявления коррупциогенных факторов в нормативных правовых актах, давать оценку коррупционному поведению |
| | умеет анализировать правовую информацию для выявления характерных признаков проявлений экстремизма и терроризма |
| | умеет применять на практике законодательство в сфере противодействия экстремизму и терроризму, давать оценку их проявлениям |

Результаты обучения по дисциплине достигаются в рамках осуществления всех видов контактной и самостоятельной работы обучающихся в соответствии с утвержденным учебным планом.

Индикаторы достижения компетенций считаются сформированными при достижении соответствующих им результатов обучения.

2. ОБЪЁМ ДИСЦИПЛИНЫ

Объем дисциплины составляет 3 зачетных единицы.

Ниже приведено распределение общего объема дисциплины (в академических часах) в соответствии с утвержденным учебным планом.

| Виды работ | Форма обучения |
|--------------------------------------|----------------|
| | очная |
| | 3 семестр |
| <i>Контактная работа</i> | 33 |
| <i>занятия лекционного типа</i> | 16 |
| <i>лабораторные занятия</i> | |
| <i>практические занятия</i> | 16 |
| <i>консультации</i> | |
| <i>промежуточная аттестация</i> | 1 |
| <i>Самостоятельная работа</i> | 75 |
| <i>Всего</i> | 108 |

3. СОДЕРЖАНИЕ ДИСЦИПЛИНЫ

Раздел 1 Общее понятие о государстве и праве. Государственно-правовое устройство Российской Федерации

Тема 1. Государство и право.

Понятие и сущность государства. Нормы права и нормативно-правовые акты. Система российского права. Государство, право, их роль в жизни общества. Государственно-правовое явление как объект изучения юридической науки. Система юридических наук. Формирование права как науки. Развитие государства и совершенствование законов, принимаемых государством.

Термин правоведение, задачи курса "Правоведение", цели предмета.

Понятие и признаки государства. Типы и формы государства. Теории происхождения государства. Формы правления, государственного устройства, политического режима. Функции государства. Правовое государство: понятие и признаки.

Основные правовые системы современности. Международное право как особая система права. Источники российского права. Закон и подзаконные акты.

Понятие права. Признаки права. Соотношение права и государства. Норма права: понятие и структура. Формы (источники) права. Отрасли права. Характеристика основных отраслей права. Функции права. Основные правовые системы мира.

Формирование правовой позиции по вопросам профессиональной деятельности. Оформление договорных отношений в рамках профессиональной деятельности. Контроль за выполнением договорных отношений. Формирование правосознания у работников.

Тема 2. Юридические факты, действия и события.

Значение законности и правопорядка в современном обществе. Правовое государство. Принципы и признаки правового государства. Юридические факты. Правоотношение и их участники. Правомерное поведение. Формы правомерного поведения. Понятие, признаки и состав правонарушения. Виды правонарушений. Понятие, основные признаки и виды юридической ответственности. Принципы юридической ответственности. Основания возникновения юридической ответственности.

Тема 3. Основа конституционного права Российской Федерации.

Общая характеристика конституционного (государственного) права. Источники конституционного права РФ. Основной закон РФ: понятие, сущность и юридические свойства Конституции РФ. Этапы конституционной реформы.

Общая характеристика общероссийского конституционного строя. Значение конституционного определения России как демократического, правового, федеративного, суверенного, социального, светского государства в форме республики. Понятие основ правового статуса человека и гражданина и его принципы. Гражданство РФ: понятие, основания получения. Система основных прав, свобод и обязанностей человека и гражданина.

Избирательное право и система РФ: понятие, принципы, избирательный процесс.

Понятие, принципы федеративного устройства РФ. Основы конституционного статуса РФ и ее субъектов. Компетенция РФ. Разграничение предметов ведения и полномочий между федерацией и ее субъектами.

Тема 4. Система органов государственной власти в Российской Федерации.

Президент РФ. Федеральное Собрание РФ. Исполнительная власть РФ. Судебная система РФ. Основы конституционного статуса Президента РФ, его полномочия в системе органов

государства. Порядок выборов и прекращения полномочий президента РФ. Компетенция Президента РФ. Правительство РФ, его структура и полномочия. Органы исполнительной власти в субъектах РФ.

Основы конституционного статуса Федерального Собрания РФ, его место в системе органов государства. Палаты Федерального Собрания: Совет Федерации и Государственная Дума, их состав, порядок формирования, внутренняя организация, конституционно-правовой статус депутата. Компетенция Федерального Собрания и его палат. Порядок деятельности Федерального Собрания. Законодательный процесс.

Понятие и признаки судебной власти. Конституционные принципы осуществления судебной власти. Судебная система, ее структура: Конституционный суд РФ, Верховный суд РФ и общие суды, военные суды, арбитражные суды. Конституционно-правовой статус судей. Организационное обеспечение деятельности судов и органов юстиции. Прокурорский надзор и противодействие коррупции. Адвокатура. Нотариат. МВД РФ и его органы. Планирование и проведение мероприятий, обеспечивающих формирование гражданской позиции и предотвращение коррупции в социуме.

Практические занятия

ПР01. Государство и право. Юридические факты.

ПР02. Основа конституционного права РФ.

ПР03. Система органов государственной власти.

Раздел 2 Система российского права и его отрасли

Тема 5. Основы гражданского права Российской Федерации.

Понятие, законодательство и система гражданского права. Гражданские правоотношения. Субъекты гражданского права РФ. Объекты гражданского права РФ. Понятие и состав правоотношения. Участники (субъекты) правоотношений. Физические и юридические лица, их правоспособность и дееспособность. Деликтоспособность. Субъекты публичного права. Государственные органы и должностные лица. Понятие компетенции и полномочий. Субъективное право и юридическая обязанность: понятие и виды. Юридические факты как основания возникновения, изменения и прекращения правовых отношений.

Право собственности. Сделки. Представительство. Исковая давность. Понятие и формы права собственности. Право интеллектуальной собственности. Обязательства в гражданском праве и ответственность за их нарушение. Договорные обязательства. Наследственное право.

Тема 6. Основы трудового права Российской Федерации.

Понятие, предмет и источники трудового права. Правовой статус субъектов трудового права РФ. Коллективный договор и соглашения. Гарантии занятости и трудоустройства. Трудовой договор: понятие, стороны и содержание. Основание и порядок заключения, изменения и прекращения трудового договора. Понятие и виды рабочего времени, времени отдыха. Дисциплина труда. Оплата труда. Материальная ответственность. Трудовая дисциплина. Особенности регулирования труда женщин и молодежи, трудовые споры. Механизмы реализации и защиты трудовых прав граждан.

Тема 7. Основы семейного права Российской Федерации.

Понятие и принципы семейного права РФ. Источники семейного права РФ. Понятие брака и семьи. Регистрация брака. Условия прекращения брака. Отношения родителей и детей, личные и имущественные отношения супругов. Права ребенка. Ответственность по семейному законодательству.

Тема 8. Основы административного права Российской Федерации.

Понятие административного права. Административные правонарушения. Ответственность по административному законодательству. Административно-правовая организация управления экономикой, социально-культурной и административно-политической сферами.

Тема 9. Основы уголовного права Российской Федерации.

Понятие и задачи уголовного права РФ. Источники уголовного права РФ. Уголовный закон и преступление как основные понятия уголовного права. Понятие уголовной ответственности, ее основание. Состав преступления. Обстоятельства, исключающие общественную опасность и противоправность деяния. Соучастие в преступлении. Понятие и цели наказания. Система и виды уголовных наказаний, уголовная ответственность. Общая характеристика Особенной части Уголовного кодекса РФ.

Тема 10. Правовые основы защиты государственной тайны.

Понятие «информация» и ее виды. Основные принципы правового регулирования отношений в сфере информации и ее защиты. Законодательные и нормативно-правовые акты в области защиты информации и государственной тайны. Понятие тайны и ее виды. Государственная тайна. Принципы отнесения сведений к государственной тайне и их засекречивания. Законодательные и иные нормативные правовые акты в области защиты информации и государственной тайны.

Тема 11. Коррупционные правонарушения и ответственность за их совершение.

Основные направления государственной политики в области противодействия коррупции. Природа коррупции, содержание, причины, виды и угрозы, исходящие от коррупции. Реализация антикоррупционных мер: базовые подходы и основные проблемы. Противодействие коррупции и обеспечение соблюдения прав человека и гражданина. Измерение уровня коррупции: как определить начальное состояние и оценить результаты проводимых реформ. Основные принципы и этапы развития государственной антикоррупционной политики. Основные направления совершенствования нормативной правовой базы преодоления и упреждения коррупции. Противодействия коррупции, правовые и организационные основы предупреждения коррупции и борьбы с ней, минимизации и ликвидации последствий коррупционных правонарушений.

Тема 12. Толерантность и противодействие нетерпимости, экстремизму и терроризму в российском обществе.

Тенденции современного экстремизма и терроризма. Профилактическая работа в сфере противодействия экстремизму и терроризму. Информационное противодействие идеологии экстремизма и терроризма. Противодействие межнациональным конфликтам, этнической и религиозной нетерпимости, профилактика ксенофобии и экстремистских побуждений среди обучающихся. Взаимодействие с институтами гражданского общества и СМИ в сфере противодействия идеологии экстремизма и терроризма.

Практические занятия

ПР04. Основы гражданского права РФ.

ПР05. Основы трудового права РФ, семейного права РФ.

ПР06. Основы административного права РФ, уголовного права РФ.

ПР07. Правовые основы защиты государственной тайны.

ПР08. Коррупционные нарушения, противодействие экстремизму и терроризму.

4. ПЕРЕЧЕНЬ УЧЕБНОЙ ЛИТЕРАТУРЫ, ИНФОРМАЦИОННЫХ РЕСУРСОВ И ТЕХНОЛОГИЙ

4.1. Учебная литература

1. Правоведение: учебное пособие / составители Д. З. Муртаевой, В. Р. Набиуллиной. — Тюмень: Государственный аграрный университет Северного Зауралья, 2021. — 224 с. — Текст: электронный // Электронно-библиотечная система IPR BOOKS: [сайт]. — URL: <https://www.iprbookshop.ru/108804.html> (дата обращения: 23.01.2022). — Режим доступа: для авторизир. пользователей

2. Воскресенская Е.В. Правоведение [Электронный ресурс]: учебное пособие/ Воскресенская Е.В., Снетков В.Н., Тебряев А.А.— Электрон. текстовые данные.— Санкт-Петербург: Санкт-Петербургский политехнический университет Петра Великого, 2018.— 142 с.— Режим доступа: <http://www.iprbookshop.ru/83305.html>.— ЭБС «IPRbooks»

3. Чумакова О.В. Основы правоведения [Электронный ресурс]: учебное пособие для студентов неюридических вузов/ Чумакова О.В.— Электрон. текстовые данные.— Москва: National Research, 2020.— 417 с.— Режим доступа: <http://www.iprbookshop.ru/95596.html>.— ЭБС «IPRbooks»

4. Буторин М.В. Правоведение [Электронный ресурс]: учебное пособие/ Буторин М.В.— Электрон. текстовые данные.— Санкт-Петербург: Санкт-Петербургский государственный университет промышленных технологий и дизайна, 2019.— 180 с.— Режим доступа: <http://www.iprbookshop.ru/102460.html>.— ЭБС «IPRbooks»

5. Афанасьева, А. Н. Правоведение. Основы законодательства в строительстве и жилищно- коммунальном хозяйстве: учебное пособие / А. Н. Афанасьева. — Казань: Казанский государственный архитектурно-строительный университет, ЭБС АСВ, 2019. — 144 с. — Текст: электронный // Электронно-библиотечная система IPR BOOKS: [сайт]. — URL: <https://www.iprbookshop.ru/105747.html> (дата обращения: 23.01.2022). — Режим доступа: для авторизир. пользователей. - DOI: <https://doi.org/10.23682/105747>

6. Правоведение: конспект лекций / составители К. А. Гусев. — Санкт-Петербург: Санкт-Петербургский государственный университет промышленных технологий и дизайна, 2017. — 124 с. — Текст: электронный // Электронно-библиотечная система IPR BOOKS: [сайт]. — URL: <https://www.iprbookshop.ru/102459.html> (дата обращения: 23.01.2022). — Режим доступа: для авторизир. пользователей. - DOI: <https://doi.org/10.23682/102459>

4.2 Периодическая литература

1. Государство и право [Электронный ресурс]. — Режим доступа: https://www.elibrary.ru/title_about_new.asp?id=7774.

2. Журнал российского права [Электронный ресурс]. — Режим доступа: https://www.elibrary.ru/title_about_new.asp?id=7799.

4.3. Интернет-ресурсы, в том числе современные профессиональные базы данных и информационные справочные системы

Университетская информационная система «РОССИЯ» <https://uisrussia.msu.ru>

Справочно-правовая система «Консультант+» <http://www.consultant-urist.ru>

Справочно-правовая система «Гарант» <http://www.garant.ru>

База данных Web of Science <https://apps.webofknowledge.com/>

База данных Scopus <https://www.scopus.com>

Портал открытых данных Российской Федерации <https://data.gov.ru>

База открытых данных Министерства труда и социальной защиты РФ <https://rosmintrud.ru/opendata>

База данных Научной электронной библиотеки eLIBRARY.RU <https://elibrary.ru/>

База данных профессиональных стандартов Министерства труда и социальной защиты РФ <http://profstandart.rosmintrud.ru/obshchiy-informatsionnyy-blok/natsionalnyy-reestr-professionalnykh-standartov/>

Базы данных Министерства экономического развития РФ <http://www.economy.gov.ru>

База открытых данных Росфинмониторинга <http://www.fedsfm.ru/opendata>

Электронная база данных «Издательство Лань» <https://e.lanbook.com>

Электронная библиотечная система «IPRbooks» <http://www.iprbookshop.ru>

База данных «Электронно-библиотечная система «ЭБС ЮРАЙТ» <https://www.biblio-online.ru>

База данных электронно-библиотечной системы ТГТУ <http://elib.tstu.ru>

Федеральная государственная информационная система «Национальная электронная библиотека» <https://нэб.рф>

Национальный портал онлайн обучения «Открытое образование» <https://openedu.ru>

Электронная база данных "Polpred.com Обзор СМИ" <https://www.polpred.com>

Официальный сайт Федерального агентства по техническому регулированию и метрологии <http://protect.gost.ru/>

Ресурсы электронной информационно-образовательной среды университета представлены в локальном нормативном акте «Положение об электронной информационно-образовательной среде Тамбовского государственного технического университета».

Электронные образовательные ресурсы, к которым обеспечен доступ обучающихся, в т.ч. приспособленные для использования инвалидами и лицами с ограниченными возможностями здоровья, приведены на официальном сайте университета в разделе «Университет» - «Сведения об образовательной организации»-«Материально-техническое обеспечение и оснащенность образовательного процесса».

Сведения о лицензионном программном обеспечении, используемом в образовательном процессе, представлены на официальном сайте университета в разделе «Образование» - «Учебная работа»-«Доступное программное обеспечение».

5. МЕТОДИЧЕСКИЕ УКАЗАНИЯ ДЛЯ ОБУЧАЮЩИХСЯ ПО ОСВОЕНИЮ ДИСЦИПЛИНЫ

Успешное освоение компетенций, формируемых учебной дисциплиной, предполагает оптимальное использование студентом времени самостоятельной работы. Для понимания материала учебной дисциплины и качественного его усвоения студентам рекомендуется такая последовательность действий:

- после прослушивания лекции и окончания учебных занятий, при подготовке к занятиям следующего дня нужно сначала просмотреть и обдумать текст лекции, разобрать рассмотренные примеры;
- перед лекционным занятием целесообразно просмотреть текст предыдущей лекции;
- при подготовке к практическим занятиям повторить основные понятия и формулы по изученной теме.

Теоретический материал курса становится более понятным, когда дополнительно к прослушиванию лекций студентами изучаются и книги по учебной дисциплине. Возможно, что более глубокое освоение вопросов будет достигнуто при использовании нескольких учебников, хотя лучше все же выбрать один учебник в дополнение к конспекту лекций, используя другие учебные пособия как вспомогательные в некоторых случаях. Рекомендуется добиться понимания изучаемой темы дисциплины. При изучении теоретического материала всегда полезно выписывать формулы и графики.

При подготовке к промежуточной аттестации необходимо повторить теоретические положения данной дисциплины, используя конспект лекций и учебник, разобрать определения всех понятий, рассмотреть примеры и самостоятельно решить несколько типовых задач из каждой темы.

6. МАТЕРИАЛЬНО-ТЕХНИЧЕСКОЕ ОБЕСПЕЧЕНИЕ

По всем видам учебной деятельности в рамках дисциплины используются аудитории, оснащенные необходимым специализированным оборудованием.

| Наименование специальных помещений | Оснащенность специальных помещений | Перечень лицензионного программного обеспечения / Реквизиты подтверждающего документа |
|---|---|---|
| учебные аудитории для проведения занятий лекционного типа | Мебель: учебная мебель Технические средства: компьютер, принтер, мультимедиа-проектор, проекционный экран | MS Office, Windows / Корпоративные академические лицензии бессрочные Microsoft Open License № 61010664, 60979359, 61316870, 45560005, 45341392, 44964701, 49066437, 48248804, 49487340, 43925361, 44544975, 43239932, 42882586, 46733190, 45936776, 46019880, 47425744, 47869741, 60102643, 41875901 |
| учебная аудитория для проведения занятий семинарского типа, групповых и индивидуальных консультаций | Мебель: учебная мебель Технические средства: компьютер, принтер, мультимедиа-проектор, проекционный экран | |
| учебная аудитория для текущего контроля и промежуточной аттестации – Компьютерный класс | Мебель: комплект специализированной мебели: компьютерные столы Технические средства: компьютерная техника, коммуникационное оборудование, обеспечивающее доступ к сети Интернет (проводное соединение и беспроводное соединение по технологии Wi-Fi) | |

Для самостоятельной работы обучающихся предусмотрены помещения, укомплектованные специализированной мебелью, оснащенные компьютерной техникой с возможностью подключения к сети «Интернет» и обеспечением доступа в электронную информационно-образовательную среду университета.

| Наименование помещений для самостоятельной работы обучающихся | Оснащенность помещений для самостоятельной работы обучающихся | Перечень лицензионного программного обеспечения / Реквизиты подтверждающего документа |
|---|---|---|
| Помещение для | Мебель: учебная мебель | MS Office, Windows / |

22.03.01 «Материаловедение и технологии материалов»
«Материаловедение и технологии материалов в машиностроении и приборостроении»

| Наименование помещений для самостоятельной работы обучающихся | Оснащенность помещений для самостоятельной работы обучающихся | Перечень лицензионного программного обеспечения / Реквизиты подтверждающего документа |
|---|--|---|
| самостоятельной работы обучающихся (читальный зал Научной библиотеки) | Комплект специализированной мебели: компьютерные столы Оборудование: компьютерная техника с подключением к информационно-коммуникационной сети «Интернет» и доступом в электронную информационно-образовательную среду образовательной организации, веб-камеры, коммуникационное оборудование, обеспечивающее доступ к сети интернет (проводное соединение и беспроводное соединение по технологии Wi-Fi) | Корпоративная академическая лицензия бессрочная Microsoft Open License №66426830 |
| Помещение для самостоятельной работы обучающихся (ауд. 333/А) | Мебель: учебная мебель Комплект специализированной мебели: компьютерные столы Оборудование: компьютерная техника с подключением к информационно-коммуникационной сети «Интернет» и доступом в электронную информационно-образовательную среду образовательной организации, веб-камеры, коммуникационное оборудование, обеспечивающее доступ к сети интернет (проводное соединение и беспроводное соединение по технологии Wi-Fi) | MS Office, Windows / Корпоративная академическая лицензия бессрочная Microsoft Open License №66426830 |

7. ТЕКУЩИЙ КОНТРОЛЬ УСПЕВАЕМОСТИ И ПРОМЕЖУТОЧНАЯ АТТЕСТАЦИЯ

Проверка достижения результатов обучения по дисциплине осуществляется в рамках текущего контроля успеваемости и промежуточной аттестации.

7.1. Текущий контроль успеваемости

Текущий контроль успеваемости включает в себя мероприятия по оцениванию выполнения заданий на практических занятиях, заданий для самостоятельной работы. Мероприятия текущего контроля успеваемости приведены в таблице 7.1.

Таблица 7.1 – Мероприятия текущего контроля успеваемости

| Обоз- начение | Наименование | Форма контроля |
|------------------|---|--------------------|
| ПР01 | Государство и право. Юридические факты | семинар |
| ПР02 | Основа конституционного права РФ | семинар |
| ПР03 | Система органов государственной власти | контрольная работа |
| ПР04 | Основы гражданского права РФ | семинар |
| ПР05 | Основы трудового права РФ, семейного права РФ | семинар |
| ПР06 | Основы административного права РФ, уголовного права РФ | семинар |
| ПР07 | Правовые основы защиты государственной тайны | семинар |
| ПР08 | Коррупционные нарушения, противодействие экстремизму и терроризму | контрольная работа |

7.2. Промежуточная аттестация

Формы промежуточной аттестации по дисциплине приведены в таблице 7.2.

Таблица 7.2 – Формы промежуточной аттестации

| Обоз- начение | Форма отчетности | Очная |
|------------------|---------------------|-----------|
| Зач01 | Зачет | 3 семестр |

8. ФОНД ОЦЕНОЧНЫХ СРЕДСТВ

8.1. Оценочные средства

Оценочные средства соотнесены с результатами обучения по дисциплине и индикаторами достижения компетенций.

ИД-1 (УК-11) Знает основные нормативные правовые документы и основные категории юриспруденции для правильного формулирования задач и постановки целей, поиска наиболее приемлемых путей их решения

| Результаты обучения | Контрольные мероприятия |
|--|---------------------------|
| знает основные признаки правовых норм, основные положения нормативно правовых актов по отраслям права | ПР01, ПР02, ПР03 Зач01 |
| формулирует понятия специфики основных правовых норм, регулирующих различные сферы жизнедеятельности и правоотношений общества | ПР01, ПР04 Зач01 |
| воспроизводит спорные ситуации, возникающие в повседневной практике, анализирует конкретные жизненные ситуации и виды юридической ответственности за совершение различных правонарушений | ПР01, ПР06, ПР08 Зач01 |

Задания к семинару ПР01

1. Охарактеризуйте общественную власть и социальные нормы до образования государства.
2. Расскажите об основных учениях о происхождении государства и права. В чем причины плюрализма в подходах к этому вопросу?
3. Дайте определение государства и перечислите его основные признаки.
4. Что такое форма государства?
5. Назовите признаки права.
6. Назовите признаки правового государства.
7. Как соотносятся законность и правопорядок?
8. Основные правовые системы современности.
9. Международное право, как особая система права.
10. Источники российского права. Закон и подзаконные акты.
11. Понятие права. Признаки права.
12. Соотношение права и государства.
13. Норма права: понятие и структура.
14. Формы (источники) права. Отрасли права.
15. Характеристика основных отраслей права.
16. Функции права.
17. Основные правовые системы мира.
18. Что такое правоотношение? Назовите элементы правоотношения.
19. Что входит в содержание правоотношения? Дайте определение элементам содержания?
20. Кто может быть субъектом правоотношений?
21. Что такое правоспособность, дееспособность, деликтоспособность?
22. Что может выступать объектом правоотношения?
23. Что такое юридические факты? На какие виды они делятся?
24. Охарактеризуйте виды правоотношений: регулятивные (активного и пассивного

типов) и правоохранные, абсолютные и относительные.

25. В чем особенность гражданских правоотношений? Назовите объекты и субъекты гражданских правоотношений.

26. Назовите основания прекращения права.

27. Дайте определение правомерного поведения и назовите его признаки.

28. Дайте определение понятию правонарушения и назовите его признаки.

29. Что такое вина? Какие формы вины существуют? В чем их отличие?

30. Что такое состав правонарушения? Какие элементы входят в это понятие? Расскажите о каждом элементе.

31. На какие виды делятся правонарушения по степени общественной опасности?

32. Дайте определение понятию преступления, назовите его основные характеристики.

33. Что такое административный проступок? В чем его особенности?

34. Что такое гражданское правонарушение? В чем его особенности?

35. Что такое дисциплинарный проступок? В чем его особенности?

36. Какие еще виды правонарушений можно выделить?

37. Что такое юридическая ответственность? Чем она отличается от других видов общественной ответственности?

38. Назовите цели юридической ответственности.

39. Что является основаниями юридической ответственности?

40. Назовите принципы юридической ответственности, расскажите о каждом принципе.

41. Какие существуют виды юридической ответственности? Чем они отличаются друг от друга (основания ответственности, меры ответственности и др.).

Задания к семинару ПР02

1. Конституционно-правовые нормы: их особенности и классификация.

2. Конституционно-правовые отношения.

3. Источники (формы) конституционного права Российской Федерации.

4. Конституционное развитие России.

5. Подготовка и принятие Конституции Российской Федерации 1993 года. Структура Конституции Российской Федерации.

6. Порядок пересмотра Конституции Российской Федерации и принятия конституционных поправок.

7. Понятие конституционного строя. Закрепление конституционного строя в Конституции Российской Федерации.

8. Республиканская форма правления в России.

9. Конституционно-правовые основы гражданства Российской Федерации.

10. Приобретение гражданства Российской Федерации: основания и порядок.

11. Прекращение гражданства Российской Федерации: основания и порядок.

12. Порядок решения дел о гражданстве Российской Федерации.

13. Принципы правового статуса человека и гражданина.

14. Личные права и свободы.

15. Политические права и свободы. Социально-экономические права и свободы. Основные обязанности граждан Российской Федерации.

16. Гарантии конституционных прав и свобод. Правовое положение иностранных граждан, лиц без гражданства, беженцев и вынужденных переселенцев.

17. Гарантии избирательных прав граждан Российской Федерации.

18. Понятие избирательного права и избирательной системы.

19. Конституционно-правовой статус Российской Федерации.

20. Предметы ведения Российской Федерации. предметы совместного ведения

Российской Федерации и ее субъектов.

21. Предметы ведения субъектов Российской Федерации.
22. Конституционно-правовой статус субъектов Российской Федерации.

Задания к контрольной работе ПР03

Практическая часть

1. Порядок выборов Президента Российской Федерации.
2. Основы конституционного статуса Федерального Собрания РФ, его место в системе органов государства.
3. Законодательный процесс.

Теоретическая часть

1. Система органов государственной власти в РФ.
2. Президент РФ: порядок избрания, полномочия, компетенция и его место в системе органов государственной власти РФ.
3. Правительство РФ: структура, основные принципы организации, порядок формирования, компетенция.
4. Органы исполнительной власти в субъектах РФ.
5. Основы конституционного статуса Президента РФ.
6. Правительство РФ, его структура и полномочия.
7. Органы исполнительной власти в субъектах РФ.
8. Палаты Федерального Собрания: Совет Федерации и Государственная Дума, их состав, порядок формирования, внутренняя организация, конституционно-правовой статус депутата.
9. Компетенция Федерального Собрания и его палат. Порядок деятельности Федерального Собрания.
10. В чем особенность работы адвокатуры и нотариата?
11. Понятие и признаки судебной власти. Конституционные принципы осуществления судебной власти.
12. Судебная система, ее структура: Конституционный суд РФ, Верховный суд РФ и общие суды, военные суды, арбитражные суды.
13. Конституционно-правовой статус судей.
14. МВД РФ и его органы.

Задания к семинару ПР04

1. Понятие, законодательство и система гражданского права.
2. Гражданские правоотношения.
3. Субъекты публичного права.
4. Субъективное право и юридическая обязанность: понятие и виды.
5. Расскажите о гражданской правоспособности и дееспособности граждан.
6. Дайте определение юридического лица. Назовите его признаки.
7. Назовите организационно-правовые формы юридических лиц.
8. Чем отличаются коммерческие и некоммерческие, унитарные и корпоративные юридические лица?
9. Что означает общая и специальная правоспособность юридического лица?
10. Что такое правопреемство в гражданских правоотношениях?
11. Назовите виды гражданских правоотношений.
12. Сделки. Представительство. Исковая давность. Понятие и формы права собственности.
13. Право интеллектуальной собственности.
14. Обязательства в гражданском праве и ответственность за их нарушение.

15. Право собственности.
16. Наследственное право.

Задания к семинару ПР06

1. Предмет и метод административного права РФ. Специфика административных правоотношений.
2. Источники административного законодательства. Кодекс РФ об административных правонарушениях – структура и основные характеристики.
3. Основные принципы государственного управления.
4. Правовой статус, компетенция и виды органов исполнительной власти.
5. Государственная служба в РФ и ее виды.
6. Понятие, виды и субъекты административных правонарушений по особенной части КОАП.
7. Понятие и виды административной ответственности.
8. Административная ответственность за нарушения Правил дорожного движения.
9. Виды административных взысканий и порядок их наложения. Общие понятия.
10. Производство по делам об административных правонарушениях.
11. Органы и должностные лица, уполномоченные рассматривать дела об административных правонарушениях.
12. Судебный порядок рассмотрения дел об административных правонарушениях.
13. Исполнение постановлений по делам об административных правонарушениях.
14. Уголовное законодательство в современной России. Понятие и задачи уголовного права.
15. Правонарушения и преступления – сходства и различия
16. Источники уголовного законодательства. Структура и основные характеристики.
17. Понятие и состав преступления в уголовном праве.
18. Объект и объективная сторона, субъект и субъективная сторона преступления.
19. Виды преступления в уголовном праве.
20. Уголовная ответственность.
21. Основы уголовного процесса: органы, рассматривающие уголовные дела и стороны уголовного процесса.
22. Правоохранительные органы и борьба с преступностью.
23. Система наказаний и их виды.
24. Режимы отбывания наказания.
25. Амнистия и помилование в уголовном праве.

Задания к контрольной работе ПР08

Практическая часть

1. Дайте анализ правоотношения купли-продажи (субъекты, кто ими может быть; объект; содержание — права и обязанности субъектов). Что является юридическим фактом для возникновения правоотношения купли-продажи?
2. Проанализируйте нормы Гражданского кодекса РФ о праве собственности. Определите элементы правоотношения собственности (субъекты, кто ими может быть; объект; содержание — права и обязанности субъектов). Что является юридическим фактом для возникновения правоотношения собственности?
3. Составьте схему «Правоспособность и дееспособность в различных отраслях права» и отразите в ней виды субъектов данных отраслей, моменты возникновения и прекращения правоспособности и дееспособности, содержание правоспособности.

Тестовые задания к зачету Зач01 (примеры)

I: {{1}} Под суверенитетом государства понимают:

- : верховенство государственной власти внутри страны;
- : независимость государственной власти вовне;
- : верховенство государственной власти внутри страны и независимость ее вовне;
- : правильный ответ отсутствует.

I: {{2}} Государственная власть подразделяется на:

- : законодательную и исполнительную;
- : исполнительную и судебную;
- : законодательную, исполнительную и судебную;
- : правильный ответ отсутствует.

I: {{3}} Понятие «форма государства» включает в себя:

- : форму правления;
- : форму государственного устройства;
- : форму политического режима;
- : все ответы верны.

I: {{4}} По форме правления государства делятся на:

- : республики и монархии;
- : республики и федерации;
- : монархии и конфедерации;
- : правильный ответ отсутствует.

I: {{5}} Под политическим режимом понимаются:

- : приемы и способы осуществления государственной власти;
- : территориальная организация государственной власти, соотношение между центром и остальными властями государства;
- : организация высшей власти государства, компетенция, взаимодействие высших органов государства, степень участия населения в их образовании;
- : правильный ответ отсутствует.

I: {{6}} В федеративных государствах законодательные органы функционируют:

- : только на уровне федерации;
- : только на уровне субъектов федерации;
- : как на уровне федерации, так и субъектов федерации;
- : правильный ответ отсутствует.

I: {{7}} Федеральный закон вступает в силу:

- : не ранее его официального опубликования;
- : до его официального опубликования;
- : может вступать в силу как до, так и после официального опубликования;
- : правильный ответ отсутствует.

I: {{8}} Диспозитивные нормы – это:

- : повелительные, строго обязательные предписания;
- : правила, дающие сторонам регулируемого отношения возможность самим определять права и обязанности путем заключения договора;
- : все ответы верны;
- : правильный ответ отсутствует.

I: {{9}} Императивные нормы представляют собой:

- : повелительные, строго обязательные предписания;
- : правила, которые могут быть изменены соглашением сторон;
- : правила, которые могут быть изменены волей одной из сторон;
- : правильный ответ отсутствует.

I: {{10}} Отрасль права – это:

- : элемент системы права, представляющий собой совокупность норм права, регулирующих качественно однородную группу общественных отношений;
- : составная часть правового института;

- : составная часть подотрасли права;
- : правильный ответ отсутствует.

I: {{11}} В зависимости от степени общественной опасности правонарушения подразделяются:

- : умышленные и неосторожные;
- : на проступки и административные правонарушения;
- : на преступления и проступки;
- : правильный ответ отсутствует.

I: {{12}} Совокупность методов и приемов осуществления государственной власти, а также уровень политической свободы в обществе и характер правового положения личности – это:

- : политико-правовой режим;
- : политическая система;
- : система государственного управления;
- : нет правильного ответа

I: {{13}} Исследование состояния и развития общества, закономерностей смены исторических типов государств с точки зрения качественных изменений в социокультурной среде общества, в духовной культуре народа, его религии и нравах, соответствует:

- : формационному подходу;
- : цивилизационному подходу;
- : синдикалистскому подходу;
- : нет правильного ответа.

I: {{14}} Государственная регистрация правовых актов включает:

- : юридическую экспертизу;
- : присвоение регистрационного номера;
- : занесение акта в Государственный реестр;
- : опубликование.

I: {{15}} Система права – это:

- : конкретная историческая совокупность права, юридической практики и господствующей правовой идеологии отдельного государства;
- : внутреннее строение структурных элементов права, состоящее из норм, институтов, отраслей и подотраслей;
- : установленные и охраняемые от нарушений государством обязательные правила поведения, указывающие на права и обязанности участников регулируемых отношений;
- : группы норм, регулирующие однородные общественные отношения.

I: {{16}} Способность субъекта собственными действиями приобретать и реализовывать права, создавать для себя обязанности и исполнять их- это:

- : дееспособность;
- : правосубъектность;
- : правоспособность;
- : деликтоспособность.

I: {{17}} Расхождение содержания двух или более действующих нормативно-правовых актов, изданных по одному и тому же вопросу:

- : коллизия;
- : пробел;
- : несоответствие;
- : нет правильного ответа.

I: {{18}} Нормы морали:

- : формируются в сознании людей, одно из основных понятий этики;
- : не содержат точных правил поведения;

- : представляют собой систему норм;
- : обеспечиваются принудительной силой государства.

I: {{19}} Совокупность всех действующих в данном государстве юридических норм называется:

- : субъективным правом;
- : системой права;
- : правовой системой;
- : объективным правом.

I: {{20}} Нормативный акт, обладающий наивысшей юридической силой, называется:

- : постановлением Правительства РФ;
- : федеральным законом;
- : Конституцией РФ;
- : Указом президента РФ.

I: {{21}} Для избрания Президентом РФ гражданин РФ должен соответствовать следующим требованиям:

- : быть не моложе 40 лет, обладать безупречной репутацией;
- : быть не моложе 35 лет, постоянно проживать в РФ не менее 25 лет;
- : быть не моложе 40 лет, не иметь судимости;
- : быть не моложе 35 лет, иметь стаж государственной службы не менее 5 лет.

I: {{22}} Избирательное право в РФ является:

- : всеобщим;
- : равным;
- : прямым;
- : все ответы верны.

I: {{23}} Какой вид субъекта РФ предусмотрен Конституцией РФ:

- : город федерального значения;
- : край;
- : область;
- : все ответы верны;

I: {{24}} Президент Российской Федерации является:

- : главой государства;
- : главой правительства;
- : высшим должностным лицом субъекта;
- : главой исполнительной власти.

I: {{25}} Высшим и непосредственным выражением власти народа является:

- : Президент Российской Федерации;
- : Государственная Дума Российской Федерации;
- : референдум, свободные выборы;
- : нет правильного ответа.

I: {{26}} Согласно Конституции высшим органом законодательной власти в нашей стране является:

- : Правительство Российской Федерации;
- : Федеральное Собрание Российской Федерации;
- : Конституционный Суд Российской Федерации;
- : Президент Российской Федерации.

I: {{27}} Кто является Верховным Главнокомандующим вооруженных сил РФ?

- : министр обороны;
- : начальник Генерального штаба;
- : Президент РФ;
- : Председатель Государственной Думы Российской Федерации.

I: {{28}} Отлагательное вето, т.е. право вернуть принятый Федеральным Собранием закон для повторного рассмотрения, принадлежит:

- : Президенту РФ;
- : премьер – министру РФ;
- : Генеральному прокурору РФ;
- : председателю Конституционного Суда РФ.

I: {{29}} Слово «Конституция» образовано от латинского constitution, что означает:

- : согласие
- : система взглядов
- : установление, устройство;
- : правила.

I: {{30}} К какому типу правовой системы относится Россия:

- : Романо-германская правовая семья;
- : англосаксонская правовая система;
- : религиозно - общинные системы;
- : все ответы верны.

I: {{31}} Права, принадлежащие человеку с рождения:

- : естественное право;
- : позитивное право;
- : право крови;
- : все ответы верны.

I: {{32}} Президент в РФ избирается:

- : на 3 года;
- : на 6 лет;
- : на 5 лет;
- : все ответы верны.

I: {{33}} В Государственной Думе:

- : 250 депутатов;
- : 350 депутатов;
- : 450 депутатов;
- : их больше.

I: {{34}} Федеративное устройство РФ основано на:

- : государственной целостности;
- : принципе разделения властей;
- : единстве системы государственной власти;
- : самоопределении народов.

I: {{35}} Лицо, к которому применены меры административной ответственности, считается административно наказанным:

- : в течение неопределенного срока;
- : в течение 3 лет;
- : в течение 1 года;
- : в течение 5 лет.

I: {{36}} Субъектами административной ответственности являются:

- : как физические, так и юридические лица;
- : лицо, установленное законодательством субъекта РФ;
- : физические лица;
- : юридические лица.

I: {{37}} Преступлением по УК РФ признается:

- : совершенное общественно опасное, виновное деяние, запрещенное Уголовным кодексом РФ под угрозой наказания;
- : общественно опасное деяние, запрещенное законом;

- : общественно опасное деяние, запрещенное под угрозой наказания как Уголовным, так и Кодексом об административных правонарушениях;
- : правильный ответ отсутствует.

I: {{38}} Признаками преступления являются:

- : общественная опасность;
- : противоправность;
- : наказуемость;
- : все ответы верны.

I: {{39}} С учетом степени общественной опасности уголовный закон выделяет:

- : преступления небольшой тяжести и тяжкие преступления;
- : преступления средней тяжести и тяжкие преступления;
- : преступления небольшой тяжести, тяжкие и особо тяжкие преступления;
- : преступления небольшой тяжести, средней тяжести, тяжкие и особо тяжкие.

I: {{40}} Вина в уголовном праве – это:

- : субъективная предпосылка уголовной ответственности;
- : объективная предпосылка уголовной ответственности;
- : как субъективная, так и объективная предпосылка уголовной ответственности;
- : правильный ответ отсутствует.

I: {{41}} Брачный возраст установлен в РФ с:

- : 16 лет;
- : 14 лет;
- : 18 лет;
- : 15 лет.

I: {{42}} Размер алиментов, устанавливаемый соглашением об уплате алиментов на несовершеннолетних детей, не может быть ниже:

- : 1/4 части заработка на каждого ребенка;
- : размера алиментов, выплачиваемых в судебном порядке;
- : одного минимального размера оплаты труда;
- : 20 % заработка на одного ребенка.

I: {{43}} Опекa устанавливается над детьми до:

- : до 12 лет;
- : 13 лет;
- : 14 лет;
- : 16 лет.

I: {{44}} Попечительство устанавливается над детьми в возрасте:

- : до 12-16 лет;
- : 12-14 лет;
- : 14-18 лет;
- : 16-18 лет.

I: {{45}} Трудовое право в Российской Федерации является:

- : самостоятельной отраслью права;
- : подотраслью;
- : правовым институтом;
- : правильный ответ отсутствует

I: {{46}} Трудовые договоры могут заключаться на:

- : неопределенный срок;
- : определенный срок не более пяти лет;
- : время выполнения определенной работы;
- : все ответы верны.

I: {{47}} Трудовой договор является:

- : соглашением между работником и работодателем по поводу обязательных условий труда;

- : принудительным соглашением между работником и работодателем по поводу существенных условий труда;
- : как добровольным, так и принудительным соглашением между работником и работодателем по поводу существенных условий труда;
- : правильный ответ отсутствует.

I: {{48}} Нормальная продолжительность рабочего времени не может превышать:

- : 40 часов в неделю;
- : 35 часов в неделю;
- : 45 часов в неделю;
- : 50 часов в неделю.

I: {{49}} Право на использование отпуска за первый год работы возникает у работника по истечении:

- : 8 месяцев непрерывной работы;
- : 6 месяцев непрерывной работы;
- : 4 месяцев непрерывной работы;
- : 10 месяцев непрерывной работы.

I: {{50}} Субъекты гражданского права по российскому законодательству –это:

- : только юридические лица;
- : только коммерческие организации;
- : как юридические лица, так и физические лица;
- : правильный ответ отсутствует.

I: {{51}} Правоспособность и дееспособность юридического лица возникают:

- : с момента регистрации юридического лица;
- : с момента составления учредительных документов;
- : по истечении первого года хозяйственной деятельности юридического лица;
- : правильный ответ отсутствует.

I: {{52}} Право собственности является:

- : абсолютным правом;
- : относительным правом;
- : как абсолютным, так и относительным правом;
- : правильный ответ отсутствует.

I: {{53}} Способы возникновения права собственности могут быть:

- : первоначальными;
- : производными;
- : как первоначальными, так и производными;
- : правильный ответ отсутствует.

I: {{54}} Местом открытия наследства является:

- : последнее место жительства наследодателя, а если оно не известно, то место нахождения основной части имущества;
- : место жительства наследодателя и наследников;
- : место смерти наследодателя;
- : место жительства наследодателя.

I: {{55}} Эмансипация – это:

- : получение содержания от своих родителей до наступления совершеннолетия;
- : объявление несовершеннолетнего, достигшего возраста 16 лет полностью дееспособным, если он занимается предпринимательской деятельностью с согласия родителя или лица его заменяющего и работает по трудовому договору;
- : объявление несовершеннолетнего, достигшего возраста 16 лет полностью дееспособным по решению органа опеки и попечительства;
- : нет правильного ответа.

I: {{56}} Учредительными документами ООО являются:

- : устав;
- : учредительный договор и устав;
- : учредительный договор;
- : учредительный договор, устав и протокол общего собрания участников № 1.

I: {{57}} Сделка – это:

- : действия граждан и юридических лиц, направленные на возникновение, изменение и прекращение гражданских прав и обязанностей;
- : действия граждан, зарегистрированных в качестве индивидуальных предпринимателей и юридических лиц, направленные на возникновение, изменение и прекращение гражданских прав и обязанностей;
- : обстоятельства, с которыми нормы гражданского права связывают возникновение, изменение и прекращение гражданских прав и обязанностей.
- : нет правильного ответа

I: {{58}} Общий срок исковой давности равен:

- : 3 годам;
- : 4 годам;
- : 5 годам.
- : 2 годам

I: {{59}} Осуществлять нотариальные действия в РФ имеют право:

- : только частные нотариусы;
- : государственные нотариусы, частные нотариусы, а в случае отсутствия в населенном пункте нотариуса - должностные лица местного самоуправления;
- : только должностные лица органов исполнительной власти;
- : только государственные нотариусы.

I: {{60}} Разглашение государственной тайны при отсутствии признаков государственной измены является:

- : преступлением;
- : административным проступком;
- : в зависимости от степени тяжести последствий является преступлением или административным проступком;
- : правильный ответ отсутствует.

I: {{61}} Процессы, методы поиска, сбора, хранения, обработки, предоставления, распределения информации и способы осуществления таких процессов и методов - это:

- : информационные технологии;
- : телекоммуникационная сеть;
- : информационные системы;
- : информационная сеть.

I: {{62}} Должностные лица и граждане, виновные в нарушении законодательства РФ о государственной тайне, несут:

- : уголовную, административную, гражданско-правовую или дисциплинарную ответственность;
- : дисциплинарную ответственность;
- : международно-правовую;
- : уголовную или административную ответственность.

I: {{63}} Информационные технологии – это:

- : сведения (сообщения, данные) независимо от формы их представления;
- : процессы, методы поиска, сбора, хранения, обработки, предоставления, распространения информации и способы осуществления таких процессов и методов;
- : совокупность содержащейся в базах данных информации и обеспечивающих ее обработку информационных технологий и технических средств;

-: возможность получения информации и ее использования.

I: {{64}} Электронная подпись это:

-: информация в электронной форме, которая присоединена к другой информации в электронной форме (подписываемой информации) или иным образом связана с такой информацией и которая используется для определения лица, подписывающего информацию;

-: электронный документ или документ на бумажном носителе;

-: уникальная последовательность символов;

-: программные и (или) аппаратные средства, используемые для реализации функций удостоверяющего центра.

ИД-2 (УК-11) Знает характерные признаки коррупционного поведения и его взаимосвязь с социальными, экономическими, политическими и иными условиями; особенности проявления экстремизма и терроризма, знает социальные, политические и иные факторы, способствующие подобным проявлениям, а также правовые основы противодействия экстремизму и терроризму

| Результаты обучения | Контрольные мероприятия |
|---|-------------------------|
| имеет представление о действующем антикоррупционном законодательстве, обеспечивающем профилактику коррупции и практику формирования нетерпимого отношения к коррупции | ПР08, Зач01 |
| имеет представление о действующем законодательстве в сфере противодействия экстремизму и терроризму, о содержании правовых категорий экстремизм и терроризм и иных понятий права, используемых в этой сфере | ПР08, Зач01 |
| знает полномочия государственных органов и иных организаций по противодействию и профилактике экстремизма и терроризма | ПР08 |

Задания к контрольной работе ПР08

Теоретическая часть

1. Природа коррупции, содержание, причины, виды и угрозы, исходящие от коррупции.
2. Реализация антикоррупционных мер: базовые подходы и основные проблемы.
3. Основные принципы и этапы развития государственной антикоррупционной политики.
4. Противодействие коррупции и обеспечение соблюдения прав человека и гражданина.
5. Основные направления совершенствования нормативной правовой базы преодоления и упреждения коррупции.
6. Что такое коррупционное правонарушения?
7. Что относится к коррупционным правонарушениям?
8. Какие виды ответственности за коррупционные правонарушения?
9. Что такое противодействие коррупции?
10. Какие государственные органы наделены полномочиями по борьбе с коррупцией?
11. Какую ответственность несет лицо, сообщившее о факте коррупции, если этот факт не будет доказан?
12. Тенденции современного экстремизма и терроризма.
13. Информационное противодействие идеологии экстремизма и терроризма.
14. Противодействие межнациональным конфликтам, этнической и религиозной

нетерпимости, профилактика ксенофобии и экстремистских побуждений среди обучающихся.

15. Понятие экстремизма и экстремистской деятельности.
16. Уголовно-правовое понятие экстремистской деятельности.
17. Понятие терроризма и террористической деятельности.
18. Соотношение между экстремизмом и терроризмом.
19. Уголовно-правовой механизм противодействия терроризму в России.

Тестовые задания к зачету Зач01 (примеры)

I: {{1}} Что такое коррупция?

- : злоупотребление служебным положением;
- : дача взятки;
- : получение взятки;
- : злоупотребление полномочиями;
- : коммерческий подкуп;
- : незаконное использование физическим лицом своего должностного положения вопреки законным интересам общества и государства в целях получения выгоды в виде денег, ценностей, иного имущества или услуг имущественного характера, иных имущественных прав для себя или для третьих лиц либо незаконное предоставление такой выгоды указанному лицу другими физическими лицами
- : совершение деяний, указанных в вышеперечисленных подпунктах настоящего вопроса, от имени или в интересах юридического лица.

I: {{2}} В какой форме обязан уведомить гражданский служащий о возникшем конфликте интересов или о возможности его возникновения?

- : в письменной форме;
- : в устной форме;
- : не имеет значения.

I: {{3}} Служебная проверка проводится:

- : по решению представителя нанимателя;
- : по письменному заявлению гражданского служащего;
- : по устной жалобе гражданского служащего вышестоящему должностному лицу;
- : по заявлению третьих лиц.

I: {{4}} Найдите определение терроризма:

- : это идеология насилия и практика воздействия на принятие решения органами государственной власти, органами местного самоуправления или международными организациями, связанные с устрашением населения и (или) иными формами противоправных насильственных действий;
- : свойство окружающей человека среды, состоящее в возможности при конкретных условиях создания негативных воздействий, способных привести к отрицательным последствиям для жизнедеятельности человека и определенному ущербу окружающей его среды;
- : опасное техногенное явление, происходящее по конструктивным, производственным, технологическим или эксплуатационным причинам.

I: {{5}} Действия террористов:

- : проведение акций, массовых демонстраций;
- : организация взрывов, угон самолетов, захват заложников;
- : наркобизнес, продажа запрещенных препаратов.

I: {{6}} Что является крайней формой экстремизма?

- : Забастовка;
- : Революция;
- : Терроризм.

I: {{7}} Какой характер носят абсолютно все виды терроризма:

- : Политический;
- : Социальный;
- : Религиозный.

I: {{8}} Что относится к причинам экстремистской деятельности?

- : Отсутствие социальных гарантий;
- : Социальное неравенство;
- : Ущемление гражданских прав;
- : Низкий уровень жизни.

I: {{9}} Что относится к экстремистской деятельности?

- : Участие в демонстрациях и митингах;
- : Разжигание расовой, социальной, национальной или религиозной вражды;
- : Насильственное изменение основ конституционного строя и нарушение целостности РФ;
- : Публичное оправдание терроризма.

I: {{10}} Какой метод использует криминальный терроризм?

- : Насилия и устрашения;
- : Коррупции и подкупов чиновников;
- : Создания собственных СМИ.

ИД-3 (УК-11) Умеет ориентироваться в системе законодательства, проводить комплексный поиск и систематизацию нормативно-правовой информации, использовать правовую информацию при рассмотрении и анализе отношений, возникающих в современном обществе

| Результаты обучения | Контрольные мероприятия |
|---|-------------------------|
| решает примерные правовые задачи в сфере профессиональной деятельности; анализирует конкретные спорные ситуации, рассматривает их с позиций правовых норм | ПР01, ПР04, ПР05, ПР07 |
| применяет на практике приемы работы с правовыми актами; способен анализировать различные правовые явления и юридические факты | ПР01, ПР02 |
| использует аналогию права для преодоления пробела в праве и воспроизводит основные характеристики правовых норм | ПР01 |

Задания к семинару ПР01

1. Дайте определение понятию права. Что представляет собой право в объективном и субъективном смысле?
2. Назовите признаки права. Дайте разъяснение следующих понятий: нормативность, общеобязательность, формальная определенность, системность, волевой характер права.
3. Что включает в себя аналогия права для преодоления пробела в праве?
4. Охарактеризуйте принципы права: общеправовые, межотраслевые, отраслевые.
5. Особенности правового регулирования будущей профессиональной деятельности.
6. Формирование правовой позиции по вопросам профессиональной деятельности.
7. Оформление договорных отношений в рамках профессиональной деятельности.
8. Контроль за выполнением договорных отношений.
9. Формирование правосознания у работников.
10. Что входит в содержание правоотношения?
11. Кто может быть субъектом правоотношений?

12. Что может выступать объектом правоотношения?
13. Что такое юридические факты? На какие виды они делятся?

Задания к семинару ПР02

1. Стадии избирательного процесса.
2. Выдвижение, регистрация, статус кандидатов.
3. Избирательные комиссии: система, порядок формирования, полномочия.
4. Предвыборная агитация.
5. Порядок голосования, установление результатов выборов.

Задания к семинару ПР04

1. Сделки. Представительство. Исковая давность. Понятие и формы права собственности.
2. Право интеллектуальной собственности.
3. Обязательства в гражданском праве и ответственность за их нарушение.
4. Договорные обязательства.

Задания к семинару ПР05

1. Предмет и метод трудового права РФ. Специфика трудовых правоотношений.
2. Источники трудового законодательства. Трудовой кодекс РФ – структура и основные характеристики.
3. Понятие занятости в РФ. Правовой статус безработного.
4. Работник как субъект трудового права.
5. Значение и содержание коллективного договора.
6. Правовая сущность трудового договора.
7. Рабочее время – понятие и виды.
8. Дисциплина труда.
9. Случаи расторжения трудового договора.
10. Ответственность работника за ущерб, причиненный предприятию, организации.
11. Виды и пределы материальной ответственности работника.
12. Трудовые споры. Способы разрешения индивидуальных трудовых споров.
13. Право работников на забастовку.
14. Представьте в виде схемы формы реализации свободы труда в России.
15. Составьте таблицу «Различия в статусе работодателей — юридических лиц и работодателей — физических лиц».
16. Предмет и метод семейного права РФ. Специфика семейных правоотношений.
17. Источники семейного законодательства. Семейный кодекс РФ – структура и основные характеристики.
18. Имущественные и личные права и обязанности супругов.
19. Права ребенка. Конвенция ООН «О правах ребенка» 1989 г. Ее роль в защите прав детей всего мира.
20. Брачный договор. Понятие, условия и последствия заключения.
21. Алиментные обязательства родителей и детей.
22. Установление и изменение гражданства родителей, детей, опекунов.
23. Установление опеки и попечительства над несовершеннолетними.
24. Порядок усыновления несовершеннолетних.
25. Брак между гражданами России и иностранцами: особенности заключения и расторжения.
26. Алиментные правоотношения.

Задания к семинару ПР07

1. Понятие информации. Виды информации.
2. Источники права в области защиты информации и государственной тайны.
3. Система защиты государственной тайны и иной охраняемой законом информации.
4. Что такое государственная тайна? Какие сведения к ней относятся?
5. Назовите органы по защите государственной тайны, средства и методы защиты.
6. Что такое коммерческая тайна? Что такое служебная тайна?
7. Каковы методы и средства защиты коммерческой и служебной тайны?
8. Какие виды информации охраняются государством? Какие меры охраны и защиты существуют?
9. Правовая охрана частной жизни.
10. Защита чести, достоинства и деловой репутации.
11. Правовой режим банковской тайны.
12. Электронная подпись: правовые основы.

ИД-4 (УК-11) Умеет анализировать, толковать и правильно применять правовые нормы в целях противодействия коррупции и пресечения коррупционного поведения; выявлять характерные признаки проявлений экстремизма и терроризма, анализировать, толковать и правильно применять правовые нормы в целях противодействия экстремизму и терроризму

| Результаты обучения | Контрольные мероприятия |
|---|-------------------------|
| умеет анализировать правовую информацию для выявления коррупциогенных факторов в нормативных правовых актах, давать оценку коррупционному поведению | ПР08 |
| умеет анализировать правовую информацию для выявления характерных признаков проявлений экстремизма и терроризма | ПР08 |
| умеет применять на практике законодательство в сфере противодействия экстремизму и терроризму, давать оценку их проявлениям | ПР08 |

Задания к контрольной работе ПР08

Практическая часть

1. Письменно ответить на вопрос: Почему необходимо наличие легального определения понятия «коррупция»?
2. Составить схему: признаки коррупционного преступления.
3. Составить схему: виды коррупционных преступлений.

Теоретическая часть

1. Основные направления государственной политики в области противодействия коррупции.
2. Основные рекомендации для осуществления эффективного антикоррупционного декларирования.
3. Антикоррупционное декларирование.
4. Специализированные государственные органы в сфере противодействия коррупции.
5. Противодействие коррупции в коммерческих организациях.
6. Статья 13. Ответственность физических лиц за коррупционные правонарушения (Федеральный закон от 25.12.2008 N 273-ФЗ (ред. от 06.02.2023) "О противодействии коррупции").

7. Измерение уровня коррупции: как определить начальное состояние и оценить результаты проводимых реформ.
8. Противодействие коррупции, правовые и организационные основы предупреждения коррупции и борьбы с ней, минимизации и ликвидации последствий коррупционных правонарушений.
9. Прокурорский надзор и противодействие коррупции.
10. Каков порядок обращения граждан по фактам коррупции?
11. Профилактическая работа в сфере противодействия экстремизму и терроризму.
12. Взаимодействие с институтами гражданского общества и СМИ в сфере противодействия идеологии экстремизма и терроризма.
13. Содействие террористической деятельности.
14. Публичные призывы к осуществлению террористической деятельности, публичное оправдание терроризма или пропаганда терроризма.
15. Прохождение обучения в целях осуществления террористической деятельности.
17. Несообщение о преступлении.
18. Международные усилия по борьбе с терроризмом.
19. Понятие преступлений экстремистской направленности.
20. Публичные призывы к осуществлению действий, направленных на нарушение территориальной целостности Российской Федерации.
21. Возбуждение ненависти или вражды.
22. Организация деятельности экстремистской организации.
23. Финансирование экстремистской деятельности.

8.2. Критерии и шкалы оценивания

8.2.1. Шкалы оценивания

Для контрольных мероприятий устанавливается минимальное и максимальное количество баллов в соответствии с таблицей 8.1.

Контрольное мероприятие считается пройденным успешно при условии набора количества баллов не ниже минимального.

Результат обучения по дисциплине считается достигнутым при успешном прохождении обучающимся всех контрольных мероприятий, относящихся к данному результату обучения.

Таблица 8.1 – Шкалы оценивания контрольных мероприятий

| Обозначение | Наименование | Форма контроля | Количество баллов | |
|-------------|--|--------------------|-------------------|-----|
| | | | min | max |
| ПР01 | Государство и право. Юридические факты | семинар | 1 | 7,5 |
| ПР02 | Основа конституционного права РФ | семинар | 1 | 7,5 |
| ПР03 | Система органов государственной власти | контрольная работа | 1 | 7,5 |
| ПР04 | Основы гражданского права РФ | семинар | 1 | 7,5 |
| ПР05 | Основы трудового права РФ, семейного права РФ | семинар | 1 | 7,5 |
| ПР06 | Основы административного права РФ, уголовного права РФ | семинар | 1 | 7,5 |
| ПР07 | Правовые основы защиты государственной тайны | семинар | 1 | 7,5 |

| Обозначение | Наименование | Форма контроля | Количество баллов | |
|-------------|---|---------------------------|-------------------|-----|
| ПР08 | Коррупционные нарушения, противодействие экстремизму и терроризму | контрольная работа | 1 | 7,5 |
| Зач01 | Зачет | компьютерное тестирование | 16 | 40 |

8.2.2. Критерии оценивания

При оценивании результатов обучения по дисциплине в ходе текущего контроля успеваемости используются следующие критерии.

Минимальное количество баллов выставляется обучающемуся при выполнении всех указанных показателей (Таблица 8.2), допускаются несущественные неточности в изложении и оформлении материала

Таблица 8.2 – Критерии оценивания мероприятий текущего контроля успеваемости

| Наименование, обозначение | Показатели выставления минимального количества баллов |
|---------------------------|--|
| Контрольная работа | правильно решено не менее 50% заданий |
| Семинар | степень реализации умений рассуждать, дискутировать, убеждать, отстаивать свои взгляды, сформированность приёмов и методов самостоятельной работы с литературой, информационно-познавательная ценность |

При оценивании результатов обучения по дисциплине в ходе промежуточной аттестации используются следующие критерии.

Зачет (Зач01).

Промежуточная аттестация проводится в форме компьютерного тестирования.

Продолжительность тестирования: 60 минут.

Результаты тестирования оцениваются максимально 40 баллами, при этом процент правильных ответов Р (0...100%) приводится к норме N в 40 баллов по следующей формуле:

$$N=0,4*P$$

Итоговая оценка по дисциплине выставляется с учетом результатов текущего контроля (приведенных к норме в 60 баллов) с использованием следующей шкалы.

| Оценка | Набрано баллов |
|--------------|----------------|
| «зачтено» | 41...100 |
| «не зачтено» | 0...40 |

МИНИСТЕРСТВО НАУКИ И ВЫСШЕГО ОБРАЗОВАНИЯ РОССИЙСКОЙ ФЕДЕРАЦИИ
Федеральное государственное бюджетное образовательное учреждение
высшего образования

«Тамбовский государственный технический университет»
(ФГБОУ ВО «ТГТУ»)



УТВЕРЖДАЮ

Директор Технологического институ-
та

_____ Д.Л. Полушкин
« 15 » _____ февраля 20 24 г.

РАБОЧАЯ ПРОГРАММА ДИСЦИПЛИНЫ

Б1.О.03.03 Экология

(шифр и наименование дисциплины в соответствии с утвержденным учебным планом подготовки)

Направление

29.03.03 Технология полиграфического и упаковочного производства

(шифр и наименование)

Профиль

Технология и дизайн упаковочного производства

(наименование профиля образовательной программы)

Формы обучения: ***очная***

Кафедра: ***Природопользование и защита окружающей среды***

(наименование кафедры)

Составитель:

К.Х.Н., ДОЦЕНТ

степень, должность

подпись

И. В. Якунина

инициалы, фамилия

Заведующий кафедрой

подпись

А. В. Козачек

инициалы, фамилия

Тамбов 2024

**1. ПЛАНИРУЕМЫЕ РЕЗУЛЬТАТЫ ОБУЧЕНИЯ ПО ДИСЦИПЛИНЕ И
ЕЕ МЕСТО В СТРУКТУРЕ ОПОП**

Цель освоения дисциплины – достижение планируемых результатов обучения (таблица 1.1), соотнесенных с индикаторами достижения компетенций и целью реализации ОПОП.

Дисциплина входит в состав обязательной части образовательной программы.

Таблица 1.1 – Результаты обучения по дисциплине

| Код, наименование индикатора | Результаты обучения по дисциплине |
|--|---|
| УК-8 Способен создавать и поддерживать в повседневной жизни и в профессиональной деятельности безопасные условия жизнедеятельности для сохранения природной среды, обеспечения устойчивого развития общества, в том числе при угрозе и возникновении чрезвычайных ситуаций и военных конфликтов | |
| ИД-4 (УК-8) Знает принципы и законы устойчивого функционирования биосферы, в том числе последствия их нарушения, а также способы создания экологически безопасных условий жизнедеятельности для сохранения природной среды и обеспечения устойчивого развития общества | <p>Знает содержание и характеристику основных положений, законов, принципов и методов экологии, особенностей функционирования природной среды</p> <p>Имеет представление об основных природозащитных технологиях и решениях, используемых для создания и поддержания экологически безопасных условий жизнедеятельности, сохранения природной среды и обеспечения устойчивого развития общества</p> <p>Знает отдельные положения разделов прикладной экологии, в том числе промышленной и инженерной экологии, экологического права, экологического менеджмента и аудита, экономики природопользования</p> |
| ИД-5 (УК-8) Умеет анализировать процессы, происходящие в техносфере и природной среде и определять возможные направления реализации соответствующих мероприятий по обеспечению экологической безопасности, в том числе и на основе нормативно-правовых требований | <p>Определяет причинно-следственные связи между воздействием техногенных факторов и состоянием природной среды и здоровьем человека</p> <p>Умеет использовать нормативно-правовые документы в области экологической безопасности при решении типовых задач профессиональной деятельности в целях сохранения природной среды и обеспечения устойчивого развития общества</p> <p>Анализирует возможность использования отдельных природоохранных мероприятий и наилучших доступных технологий применительно к конкретным условиям повседневной жизни и задачам профессиональной деятельности</p> |
| ИД-6 (УК-8) Владеет расчетными и экспериментальными методами оценки уровня безопасности условий жизнедеятельности для сохранения природной среды и обеспечения устойчивого развития общества | <p>Владеет стандартными методиками расчета уровней и нормативов безопасности условий жизнедеятельности для сохранения природной среды и обеспечения устойчивого развития общества</p> <p>Владеет отдельными методами эколого-экономической оценки хозяйственной деятельности</p> <p>Имеет опыт экспериментальных исследований при оценке экологического состояния исследуемых объектов и их влиянии на здоровье человека с использованием отдельных методов и приборов аналитического и цифрового экологического контроля</p> |

Результаты обучения по дисциплине достигаются в рамках осуществления всех видов контактной и самостоятельной работы обучающихся в соответствии с утвержденным учебным планом.

Индикаторы достижения компетенций считаются сформированными при достижении соответствующих им результатов обучения.

2. ОБЪЁМ ДИСЦИПЛИНЫ

Объем дисциплины составляет 3 зачетные единицы.

Ниже приведено распределение общего объема дисциплины (в академических часах) в соответствии с утвержденным учебным планом.

| Виды работ | Форма обучения |
|--------------------------------------|----------------|
| | Очная |
| | 3 семестр |
| <i>Контактная работа</i> | 33 |
| занятия лекционного типа | 16 |
| лабораторные занятия | 16 |
| практические занятия | |
| курсовое проектирование | |
| консультации | |
| промежуточная аттестация | 1 |
| <i>Самостоятельная работа</i> | 75 |
| <i>Всего</i> | 108 |

3. СОДЕРЖАНИЕ ДИСЦИПЛИНЫ

Раздел 1. Введение в экологию как науку. Экологические факторы среды. Взаимоотношения организма и среды.

Краткая история развития и становления экологии как науки. Предмет, методы, задачи и средства экологии. Структура экологии.

Основные понятия в экологии: популяция, биоценоз, биогеоценоз, экосистема, биосфера, ноосфера. Основные законы в экологии: законы Коммонера, закон минимума Либиха, закон толерантности Шелфорда.

Понятие экологического фактора среды. Классификация экологических факторов: абиотические, биотические, антропогенные. Понятие экологической валентности (толерантности). Адаптации организмов к экологическим факторам.

Лабораторные работы

ЛР01. Изучение закона толерантности и функции отклика организмов на влияние лимитирующих факторов.

ЛР02. Экологические факторы

Самостоятельная работа

СР01. Изучить методы исследований и получения информации в экологии

СР02. Изучить адаптации живых организмов к экологическим факторам (свет, температура, влажность, шум, плотность среды)

Раздел 2. Биосфера и человек: экология популяций, экосистемы, структура биосферы.

Дэмэкология. Понятие популяции. Структура популяции. Динамика популяции: понятие рождаемости, смертности, плотность популяции. Кривые роста численности популяций. r- и k-стратегии.

Синэкология. Понятие биоценоза. Структура биоценоза: видовая и пространственная. Понятие экосистемы. Состав и структура экосистемы. Энергетика экосистем. Понятие продукции и биомассы. Экологические пирамиды. Правило 10%. Понятие сукцессии. первичные и вторичные сукцессии.

Учение о биосфере и ноосфере. Понятие биосферы. Границы биосферы. Виды веществ, слагающих биосферу. Основные функции биосферы. Понятие ноосферы. Условия перехода биосферы в ноосферу.

Лабораторные работы

ЛР03. Экосистемы

ЛР04. Оценка влияния хозяйственной деятельности человека на круговороты азота, углерода, серы, фосфора и кислорода в биосфере

Самостоятельная работа

СР03. Изучить классификацию естественных (наземных и водных) и искусственных экосистем.

СР04. Изучить большой геологический и малый биологический круговороты веществ.

Раздел 3. Глобальные проблемы окружающей среды. Экология и здоровье человека.

Влияние человека на состояние окружающей среды. Понятие антропогенного воздействия на окружающую среду. Загрязнения. Классификация загрязнений. Основные загрязнители атмосферы, гидросферы, почв.

Основные глобальные проблемы современности. Проблемы загрязнения атмосферы. Парниковый эффект. Глобальное потепление. Смог. Кислотные дожди. Озоновые дыры.

Проблема загрязнения гидросферы. Эвтрофикация. Основные последствия загрязнения водоемов.

Загрязнение и деградация почв. Проблема отходов.

Антропогенное воздействие на биотические сообщества.

Загрязнение воздуха и здоровье человека. Загрязнение водоемов и здоровье человека. Загрязнение почв и здоровье человека..

Лабораторные работы

ЛР05. Оценка влияния техногенных факторов на состояние окружающей среды и здоровье человека

ЛР06. Оценка уровня потребления йода с йодированной солью

Самостоятельная работа

СР05. Рассмотреть глобальные экологические проблемы с позиции причин, механизмов возникновения, последствий для окружающей среды и населения планеты.

СР06. Рассмотреть влияние микро- и макроэлементов, содержащихся в продуктах питания, на здоровье человека

Раздел 4. Экологические принципы рационального использования природных ресурсов и охраны природы.

Природные ресурсы. Классификация природных ресурсов. Проблема истощения природных ресурсов.

Альтернативные источники энергии. Солнечная энергетика. Ветровая энергетика. Гидроэнергетика. Геотермальная энергетика. Водородная энергетика. Биотопливо.

Рациональное и нерациональное природопользование. Основные принципы рационального природопользования. Безотходные и малоотходные технологии.

Лабораторные работы

ЛР07. Оценка качества водных объектов в регионе с позиций природопользователя

ЛР08. Оценка качества почв в регионе с позиций природопользователя.

Самостоятельная работа

СР07. Рассмотреть влияние демографических характеристик на потребление природных ресурсов.

СР08. Изучить возможности использования альтернативных источников энергии в регионе.

Раздел 5. Нормирование качества окружающей среды.

Общие положения нормирования качества окружающей среды Нормативные документы. Нормирование в области обращения с отходами Нормирование в области охраны атмосферного воздуха Нормирование в области использования и охраны водных объектов Нормативы предельно допустимых концентраций химических веществ в почве

Лабораторные работы

ЛР09. Оценка условий жизнедеятельности человека в производственных, городских и бытовых условиях.

ЛР10. Изучение и расчет нормативов защиты окружающей среды

Самостоятельная работа

СР09. Изучить методы снижения влияния негативных факторов производственной, городской и бытовой среды на человека.

СР10. Рассмотреть «Методы расчетов рассеивания выбросов вредных (загрязняющих) веществ в атмосферном воздухе». Сравнить с ОНД-86.

Раздел 6. Экозащитная техника и технологии.

Защита атмосферы от загрязнений. Основные способы защиты атмосферы от загрязнений: рассеивание выбросов, архитектурно-планировочные решения, санитарно-защитные зоны. Инженерная защита атмосферы.

Защита гидросферы от загрязнений. Основные способы защиты гидросферы от загрязнений: оборотное водоснабжение, закачка сточных вод в глубокие водоносные горизонты. Очистка сточных вод как один из способов защиты водных объектов.

Способы защиты почв от эрозии. Способы борьбы с заболачиванием, засолением. Техническая, биологическая, строительная рекультивация. Утилизация и переработка отходов. Складирование на свалках и полигонах. Термические методы переработки отходов. Компостирование отходов: аэробное компостирование в промышленных условиях, полевое компостирование.

Защита биотических сообществ. Защита растительных сообществ от влияния человека. Защита животного мира от влияния человека.

Лабораторные работы

ЛР11. Оценка степени малоотходности технологических процессов и технологий. Альтернативные источники энергии.

ЛР12. Оценка технической и гигиенической эффективности очистки сточных вод.

Самостоятельная работа

СР11. Рассмотреть принципы организации оборотных циклов водоснабжения.

СР12. Изучить современные методы очистки сточных вод, газовых выбросов и переработки отходов.

Раздел 7. Основы экологического права и профессиональная ответственность. Международное сотрудничество в области охраны окружающей среды.

Понятие экологического права. Основные принципы экологического права. Основные документы экологического права. Понятие и виды кадастров. Система органов экологического управления. Экологический мониторинг. Экологическая паспортизация. Экологическая стандартизация. Экологическая экспертиза. Правовая охрана земель, атмосферы, воды. Ответственность за экологические правонарушения.

Международное экологическое право. Объекты международно-правовой охраны. Международные организации по охране окружающей среды: ООН, ЮНЕП, МСОП, ВОЗ, ФАО, ВМО. Неправительственные организации охраны окружающей среды: Гринпис, Всемирный фонд дикой природы, Римский клуб. Основные международные конференции по вопросам охраны окружающей среды. Концепция устойчивого развития РФ. Стратегии выживания человечества.

Лабораторные работы

ЛР13. Экологические аспекты в профессиональной деятельности.

ЛР14. Правовая ответственность за экологические правонарушения.

Самостоятельная работа

СР13. Рассмотреть основные экологические проблемы в профессиональной деятельности.

СР14. Составить список нормативно-правовых документов в области охраны окружающей среды, в соответствии с которыми осуществляется профессиональная деятельность.

Раздел 8. Основные разделы прикладной экологии

Экономика природопользования. Предмет, цели, задачи экономики природопользования. Основные принципы. Экономические механизмы рационального природопользования. Плата за использование природных ресурсов. Плата за загрязнение окружающей среды. Экологические фонды. Экологическое страхование. Экологический ущерб.

Экологический менеджмент и аудит. Основные законодательные и нормативно-правовые акты в области экологического менеджмента и аудита. Предмет, цели, задачи осуществления экологического менеджмента и аудита.

Основы строительной и транспортной экологии. Архитектурная экология.

Лабораторные работы

ЛР15. Экономические механизмы природопользования. Платы за загрязнение окружающей среды

Самостоятельная работа

СР15. Проанализировать направления применения разделов прикладной экологии относительно профессиональной деятельности

СР16. Подготовка проекта (реферата) на заданную тему.

4. ПЕРЕЧЕНЬ УЧЕБНОЙ ЛИТЕРАТУРЫ, ИНФОРМАЦИОННЫХ РЕСУРСОВ И ТЕХНОЛОГИЙ

4.1. Учебная литература

1. Стадницкий, Г. В. Экология: учебник для вузов / Г. В. Стадницкий. — 12-е изд. — Санкт-Петербург : ХИМИЗДАТ, 2020. — 296 с. — ISBN 078-5-93808-350-1. — Текст : электронный // Цифровой образовательный ресурс IPR SMART : [сайт]. — URL: <https://www.iprbookshop.ru/97814.html> (дата обращения: 15.01.2024). — Режим доступа: для авторизир. пользователей.

2. Михаилиди А.М. Экология: учебное пособие / Михаилиди А.М.. — Саратов : Ай Пи Ар Медиа, 2019. — 170 с. — ISBN 978-5-4497-0032-2. — Текст : электронный // Цифровой образовательный ресурс IPR SMART : [сайт]. — URL: <https://www.iprbookshop.ru/83819.html> (дата обращения: 15.01.2024). — Режим доступа: для авторизир. пользователей.

3. Ерофеева В.В. Экология : учебное пособие / Ерофеева В.В., Глебов В.В., Яблочников С.Л.. — Саратов : Вузовское образование, 2020. — 148 с. — ISBN 978-5-4487-0662-2. — Текст : электронный // Цифровой образовательный ресурс IPR SMART : [сайт]. — URL: <https://www.iprbookshop.ru/90201.html> (дата обращения: 15.01.2024). — Режим доступа: для авторизир. пользователей.

4. Кизима В.В. Экология : учебное пособие / Кизима В.В., Куниченко Н.А.. — Саратов : Ай Пи Эр Медиа, 2018. — 234 с. — ISBN 978-5-4486-0065-4. — Текст : электронный // Цифровой образовательный ресурс IPR SMART : [сайт]. — URL: <https://www.iprbookshop.ru/69293.html> (дата обращения: 15.01.2024). — Режим доступа: для авторизир. пользователей.

5. Якунина И.В. Экология [Электронный ресурс]: лаборат. работы для бакалавр. 1-2 курсов днев., вечер. и заоч. обучения / И. В. Якунина, О. В. Пещерова. - Электрон. дан. (20,0 Мб). - Тамбов: ФГБОУ ВО "ТГТУ", 2016. - Режим доступа: <http://www.tstu.ru/r.php?r=obuch.book.elib1&id=4>

6. Лебедева М.И. Химическая экология (задачи, упражнения, контрольные вопросы) [Электронный ресурс]: учебное пособие / М. И. Лебедева, И. А. Анкудимова, О. С. Филимонова. - Тамбов: ТГТУ, 2012. - Режим доступа к книге: <http://www.tstu.ru/book/elib/pdf/2012/lebedeva.pdf>

7. Якунина И.В. Методы и приборы контроля окружающей среды. Экологический мониторинг [Электронный ресурс] : учеб. пособие / И. В. Якунина, Н. С. Попов. - Тамбов : ТГТУ, 2009. - 188 с. - Режим доступа: <http://www.tstu.ru/book/elib/pdf/2009/Popov-Yakunina-1.pdf>

8. Козачек А.В. Экология [Электронный ресурс]: метод. рек. / А. В. Козачек. - Тамбов: ТГТУ, 2013. - Режим доступа: <http://www.tstu.ru/book/elib/pdf/2013/kozachek-1.pdf>

9. Якунина И.В. Экология. Контрольные задания [Электронный ресурс]: учеб.-метод. разработки для студ. заоч. всех напр. и спец., изучающих курс "Экология" / И. В. Якунина, О. В. Пещерова; Тамб. гос. техн. ун-т. - Тамбов: ФГБОУ ВО "ТГТУ", 2017. - Режим доступа: <http://www.tstu.ru/book/elib1/exe/2017/Yakynina.exe>

4.2. Интернет-ресурсы, в том числе современные профессиональные базы данных и информационные справочные системы

Университетская информационная система «РОССИЯ» <https://uisrussia.msu.ru>

Справочно-правовая система «Консультант+» <http://www.consultant-urist.ru>

Справочно-правовая система «Гарант» <http://www.garant.ru>

База данных Web of Science <https://apps.webofknowledge.com/>

База данных Scopus <https://www.scopus.com>

Портал открытых данных Российской Федерации <https://data.gov.ru>

База открытых данных Министерства труда и социальной защиты РФ <https://rosmintrud.ru/opendata>

База данных Научной электронной библиотеки eLIBRARY.RU <https://elibrary.ru/>

База данных профессиональных стандартов Министерства труда и социальной защиты РФ <http://profstandart.rosmintrud.ru/obshchiy-informatsionnyy-blok/natsionalnyy-reestr-professionalnykh-standartov/>

Базы данных Министерства экономического развития РФ <http://www.economy.gov.ru>

База открытых данных Росфинмониторинга <http://www.fedsfm.ru/opendata>

Электронная база данных «Издательство Лань» <https://e.lanbook.com>

Электронная библиотечная система «IPRbooks» <http://www.iprbookshop.ru>

База данных «Электронно-библиотечная система «ЭБС ЮРАЙТ» <https://www.biblio-online.ru>

База данных электронно-библиотечной системы ТГТУ <http://elib.tstu.ru>

Федеральная государственная информационная система «Национальная электронная библиотека» <https://нэб.пф>

Национальный портал онлайн обучения «Открытое образование» <https://openedu.ru>

Электронная база данных "Polpred.com Обзор СМИ" <https://www.polpred.com>

Официальный сайт Федерального агентства по техническому регулированию и метрологии <http://protect.gost.ru/>

Ресурсы электронной информационно-образовательной среды университета представлены в локальном нормативном акте «Положение об электронной информационно-образовательной среде Тамбовского государственного технического университета».

Электронные образовательные ресурсы, к которым обеспечен доступ обучающихся, в т.ч. приспособленные для использования инвалидами и лицами с ограниченными возможностями здоровья, приведены на официальном сайте университета в разделе «Университет»-«Сведения об образовательной организации»-«Материально-техническое обеспечение и оснащенность образовательного процесса».

Сведения о лицензионном программном обеспечении, используемом в образовательном процессе, представлены на официальном сайте университета в разделе «Образование»-«Учебная работа»-«Доступное программное обеспечение».

5. МЕТОДИЧЕСКИЕ УКАЗАНИЯ ДЛЯ ОБУЧАЮЩИХСЯ ПО ОСВОЕНИЮ ДИСЦИПЛИНЫ

Методические рекомендации по подготовке к лекционным занятиям

Приступая к изучению дисциплины «Экология», студенты должны ознакомиться с учебной программой, учебной, научной и методической литературой, имеющейся в библиотеке ТГТУ, а также размещенной на электронных ресурсах, к которым подключен университет.

Получить рекомендованные учебники и учебно-методические пособия в библиотеке или найти их в электронных библиотечных системах, завести новую тетрадь для конспектирования лекций.

В ходе лекционных занятий вести конспектирование учебного материала. Обращать внимание на понятия, формулировки, термины, раскрывающие содержание тех или иных явлений и процессов, научные выводы и практические рекомендации.

Если по ходу лекционного занятия возникают вопросы – необходимо задать их преподавателю, с целью уяснения теоретических положений, разрешения спорных вопросов и т.п.

По окончании лекционного занятия выделить основные понятия, термины, определения и пр.

1. Перед началом лабораторных занятий необходимо пройти инструктаж по технике безопасности и пожарной безопасности. После прохождения инструктажа обязательно расписаться в журналах по технике безопасности и пожарной безопасности.

2. При работе с химическими веществами соблюдать правила по технике безопасности, избегать попадания химических веществ на слизистые оболочки, кожу и одежду.

3. При работе с химической посудой соблюдать аккуратность и осторожность в соответствии с правилами по технике безопасности.

4. При работе в лаборатории необходимо иметь хлопчатобумажный халат: он предохраняет от порчи и загрязнения одежду.

5. Перед выполнением лабораторной работы необходимо подготовить конспект по методике выполнения в письменном или печатном виде. Конспект должен содержать:

- Название лабораторной работы;
- Цель работы;
- Материалы, реактивы и оборудование, используемые в работе;
- Описание хода работы (название опыта, методика выполнения, уравнения реакций, таблицы, если необходимо);
- Расчетную часть (при необходимости);
- Сводную таблицу результатов;
- Выводы по работе.

6. До начала выполнения лабораторной работы необходимо прочитать методические указания по выполнению, обратив особое внимание на материалы, реактивы и оборудование, которые используются в работе.

7. По ходу выполнения работы необходимо вносить получаемые данные в соответствующие таблицы.

8. После окончания экспериментальной части лабораторной работы необходимо убрать за собой рабочее место, выполнить требуемые методикой расчеты, заполнить сводную таблицу, сделать выводы.

9. Если в течение семестра были пропущены лабораторные работы, то их необходимо отработать в соответствии с расписанием, составляемым на кафедре.

10. По окончании блока лабораторных работ проводится их защита в виде контрольной работы, включающая в себя теоретические вопросы в тестовой форме и практические задания, направленные на проверку усвоения практических навыков.

Готовясь к докладу или реферативному сообщению, Вы можете обращаться за методической помощью к преподавателю. Идя на консультацию, необходимо хорошо продумать вопросы, которые требуют разъяснения.

Методические рекомендации по организации самостоятельной работы

После каждой лекции внимательно прочитать полученный материал, выделяя для себя основные положения и моменты.

Самостоятельно изучить рекомендуемую литературу по вопросам, поднятым на занятиях. Устно пересказать лекционный и дополнительный материал. В случае возникновения вопросов обратиться за помощью к преподавателю до или после занятия.

Подготовиться к лабораторному занятию. Оформить отчеты, подготовить сообщение.

При подготовке к защитам лабораторных работ необходимо прочитать конспект лекций и теоретический материал лабораторных работ, обратив внимание на основные понятия, определения и положения, методику выполнения эксперимента или расчета, а также повторить алгоритмы решения задач, которые были предложены для выполнения заданий на лабораторных занятиях.

К самостоятельной работе так же относится подготовка проекта (реферата). Рекомендации по подготовке проекта приведены ниже.

1. Выбрать тему проекта из списка, предложенного преподавателем.
2. Составить план проекта, учитывая направленность выбранной темы.
3. Ознакомиться с литературными источниками по исследуемому вопросу.
4. Используя современные литературные источники (учебники, учебные пособия, монографии, статьи и пр.), составить конспект по каждому из пунктов плана, сделать обобщения и выводы.

5. Оформить реферат согласно следующим требованиям: шрифт Times New Romans, 12 пт, интервал межстрочный 1,5, отступ абзаца 1 см, выравнивание текста по ширине, заголовков по центру; наличие разделов «содержание», «введение», «основная часть», «заключение», «список литературы». Каждый раздел должен начинаться с нового листа.

6. Оформить список литературы в соответствии с ГОСТ Р 7.0.5 — 2008 «Библиографическая ссылка»

7. Подготовить презентацию проекта, отражающую содержание основных разделов работы.

8. Сдать преподавателю электронный вариант проекта и презентации на электронном носителе (диск, флэшка).

6. МАТЕРИАЛЬНО-ТЕХНИЧЕСКОЕ ОБЕСПЕЧЕНИЕ

По всем видам учебной деятельности в рамках дисциплины используются аудитории и лаборатории, оснащенные необходимым специализированным и лабораторным оборудованием.

| Наименование специальных помещений | Оснащенность специальных помещений | Перечень лицензионного программного обеспечения / Реквизиты подтверждающего документа |
|--|---|--|
| учебные аудитории для проведения занятий лекционного типа | Мебель: учебная мебель Технические средства обучения: экран, проектор, компьютер | MS Office, Windows / Корпоративные академические лицензии бессрочные Microsoft Open License № 61010664, 60979359, 61316870, 45560005, 45341392, 44964701, 49066437, 48248804, 49487340, 43925361, 44544975, 43239932, 42882586, 46733190, 45936776, 46019880, 47425744, 47869741, 60102643, 41875901 |
| учебные аудитории для проведения лабораторных работ – лаборатория «Энергоэффективность и экологический контроль» | Мебель: учебная мебель Комплект специализированной мебели: лабораторные столы Технические средства: весы лабораторные электронные, сушильный шкаф, миниэкспресс лаборатория, кондуктометр, индикатор радиации, комплект учебного оборудования «Ветроэнергетическая система», лабораторный стенд «Солнечная фотоэлектрическая система» | |
| учебные аудитории для проведения лабораторных работ | Мебель: учебная мебель Комплект специализированной мебели: лабораторные столы Технические средства: весы лабораторные, сушильный шкаф, миниэкспресс лаборатория, индикатор радиации, pH-метр, кондуктометр | |
| учебные аудитории для проведения лабораторных работ | Мебель: учебная мебель Комплект специализированной мебели: лабораторные столы Технические средства: сушильный шкаф, весы лабораторные электронные, pH-метр | |

Для самостоятельной работы обучающихся предусмотрены помещения, укомплектованные специализированной мебелью, оснащенные компьютерной техникой с возможностью подключения к сети «Интернет» и обеспечением доступа в электронную информационно-образовательную среду университета.

| Наименование помещений для самостоятельной работы обучающихся | Оснащенность помещений для самостоятельной работы обучающихся | Перечень лицензионного программного обеспечения / Реквизиты подтверждающего документа |
|---|---|---|
| Помещение для самостоятельной работы обучающихся (читальный зал Научной библиотеки) | Мебель: учебная мебель Комплект специализированной мебели: компьютерные столы Оборудование: компьютерная техника с подключением к информационно-коммуникационной сети «Интернет» и доступом в электронную информационно-образовательную среду образовательной орга- | MS Office, Windows / Корпоративная академическая лицензия бессрочная Microsoft Open License №66426830 |

29.03.03 «Технология полиграфического и упаковочного производства»
«Технология и дизайн упаковочного производства»

| Наименование помещений для самостоятельной работы обучающихся | Оснащенность помещений для самостоятельной работы обучающихся | Перечень лицензионного программного обеспечения / Реквизиты подтверждающего документа |
|---|--|---|
| | низации, веб-камеры, коммуникационное оборудование, обеспечивающее доступ к сети интернет (проводное соединение и беспроводное соединение по технологии Wi-Fi) | |
| Помещение для самостоятельной работы обучающихся (ауд. 333/А) | Мебель: учебная мебель Комплект специализированной мебели: компьютерные столы Оборудование: компьютерная техника с подключением к информационно-коммуникационной сети «Интернет» и доступом в электронную информационно-образовательную среду образовательной организации, веб-камеры, коммуникационное оборудование, обеспечивающее доступ к сети интернет (проводное соединение и беспроводное соединение по технологии Wi-Fi) | MS Office, Windows / Корпоративная академическая лицензия бессрочная Microsoft Open License №66426830 |

7. ТЕКУЩИЙ КОНТРОЛЬ УСПЕВАЕМОСТИ И ПРОМЕЖУТОЧНАЯ АТТЕСТАЦИЯ

Проверка достижения результатов обучения по дисциплине осуществляется в рамках текущего контроля успеваемости и промежуточной аттестации.

7.1. Текущий контроль успеваемости

Текущий контроль успеваемости включает в себя мероприятия по оцениванию выполнения лабораторных работ, заданий для самостоятельной работы. Мероприятия текущего контроля успеваемости приведены в таблице 7.1.

Таблица 7.1 – Мероприятия текущего контроля успеваемости

| Обозначение | Наименование | Форма контроля |
|-------------|---|----------------|
| ЛР04 | Оценка влияния хозяйственной деятельности человека на круговороты азота, углерода, серы, фосфора и кислорода в биосфере | защита работы |
| ЛР05 | Оценка влияния техногенных факторов на состояние окружающей среды и здоровье человека | защита работы |
| ЛР06 | Оценка уровня потребления йода с йодированной солью | защита работы |
| ЛР07 | Оценка качества водных объектов в регионе с позиций природопользователя | защита работы |
| ЛР08 | Оценка качества почв в регионе с позиций природопользователя | защита работы |
| ЛР09 | Оценка условий жизнедеятельности человека в производственных, городских и бытовых условиях. | защита работы |
| ЛР10 | Изучение и расчет нормативов защиты окружающей среды | защита работы |
| ЛР11 | Оценка степени малоотходности технологических процессов и технологий. Альтернативные источники энергии | защита работы |
| ЛР12 | Оценка технической и гигиенической эффективности очистки сточных вод. | защита работы |
| ЛР13 | Экологические аспекты в профессиональной деятельности | защита работы |
| ЛР15 | Экономические механизмы природопользования. Платы за загрязнение окружающей среды | защита работы |
| СР16 | Подготовка проекта (реферата) на заданную тему. | реферат |

7.2. Промежуточная аттестация

Формы промежуточной аттестации по дисциплине приведены в таблице 7.2.

Таблица 7.2 – Формы промежуточной аттестации

| Обозначение | Форма отчетности | Очная |
|-------------|------------------|-----------|
| Зач01 | Зачет | 3 семестр |

8. ФОНД ОЦЕНОЧНЫХ СРЕДСТВ

8.1. Оценочные средства

Оценочные средства соотнесены с результатами обучения по дисциплине и индикаторами достижения компетенций.

ИД-4 (УК-8) Знает принципы и законы устойчивого функционирования биосферы, в том числе последствия их нарушения, а также способы создания экологически безопасных условий жизнедеятельности для сохранения природной среды и обеспечения устойчивого развития общества

| Результаты обучения | Контрольные мероприятия |
|---|-------------------------|
| Знает содержание и характеристику основных положений, законов, принципов и методов экологии, особенностей функционирования природной среды | Зач01 |
| Имеет представление об основных природозащитных технологиях и решениях, используемых для создания и поддержания экологически безопасных условий жизнедеятельности, сохранения природной среды и обеспечения устойчивого развития общества | Зач01 |
| Знает отдельные положения разделов прикладной экологии, в том числе промышленной и инженерной экологии, экологического права, экологического менеджмента и аудита, экономики природопользования | Зач01 |

Тестовые задания к зачету Зач01 (примеры)

- Раздел экологии, исследующий общие закономерности взаимоотношений общества и природы, называется:
а) общая экология
б) популяционная экология
в) социальная экология
г) глобальная экология
- Один из разделов экологии, изучающий биосферу Земли, называется:
а) общая экология
б) глобальная экология
в) сельскохозяйственная экология
г) химическая экология
- Закон минимума при изучении влияния различных факторов на рост растений установил:
а) Ю. Либих
б) В. Шелфорд
в) В. Радкевич
г) Ю. Одум
д) Э. Геккель
- Виды с широкой экологической валентностью называются:
а) stenothermными
б) эвритермными
в) термными
г) гомойотермными
д) эврибионтными
- Пределы устойчивости организма – это:
а) рамки, ограничивающие пригодные для жизни условия
б) минимально приемлемые для обитания условия существования
в) оптимальные условия для существования
- Топливо-энергетические ресурсы по своему происхождению являются:
а) биокосным веществом
б) биогенным веществом
в) косным веществом
- Высокие уровни атмосферных выбросов оксидов серы и азота вызывают на значительных площадях Северной Европы явление, которое в экологической литературе получило название:
а) «парниковый эффект»
б) «кислотный дождь»
в) «озоновая дыра»
г) «фотохимический смог»
- Максимальное количество загрязняющих веществ, которое в единицу времени разрешается данному конкретному предприятию сбрасывать в водоем, не вызывая при этом превышения в них предельно допустимых концентраций загрязняющих веществ и неблагоприятных экологических последствий – это:
а) ПДУ
б) ПДК
в) ПДС
г) ПДВ

9. Для сохранения уникальных невоспроизводимых природных объектов, имеющих научную, экологическую, культурную, эстетическую ценность, за ними законодательно закрепляется статус ...
- а) заказника
б) заповедника
в) памятника природы
г) национального парка
10. Методы, в основе которых лежат процессы извлечения ценных компонентов из сточных вод с дальнейшей их переработкой, называются ...
- а) каталитическими
б) фильтрованием
в) рекуперационными
г) коагуляцией
11. Введение в сточные воды коагулянтов или флокулянтов для образования хлопьевидных осадков, которые затем удаляются, - это метод
- а) флотации
б) коагуляции
в) экстракции
г) абсорбции
12. Укажите название международного соглашения по сокращению выбросов CO₂
- а) Протокол в Торонто
б) Киотский протокол,
в) Соглашение в Рио-де-Жанейро
г) Международная Рамочная Конвенция
д) Монреальский протокол
13. Международная общественная организация, субсидирующая мероприятия по сохранению исчезающих видов животных и растений, - это:
- а) Всемирный фонд дикой природы (ВВФ)
б) Международный банк реконструкции и развития (МБРР)
в) Международный союз охраны природы (МСОП)
г) Европейский банк реконструкции и развития (ЕБРР)
14. Разработка новой технологической схемы очистки газовых выбросов на предприятии можно отнести к стадии _____ цикла Деминга:
- а) планирования
б) корректировки
в) действия
г) проверки
15. . Установка пылеулавливающего и пылеподавляющего оборудования является одним из эффективных мероприятий по устранению следующего вида воздействия:
- а) сбросов взвешенных веществ в водоемы
б) выбросов тепла в атмосферу
в) образования твердых мелкодисперсных отходов
г) выбросов твердых взвешенных частиц
16. Применение надбавок на цену экологически чистой продукции является _____ методом управления природопользованием.
- а) техническим
б) экспертным
в) экономическим
г) дисциплинарным
17. В качестве экономического механизма охраны окружающей среды признаётся:
- а) разнообразные кодексы
б) экологическое страхование
в) нормирование
г) мониторинг

ИД-5 (УК-8) Умеет анализировать процессы, происходящие в техносфере и природной среде и определять возможные направления реализации соответствующих мероприятий по обеспечению экологической безопасности, в том числе и на основе нормативно-правовых требований

| Результаты обучения | Контрольные мероприятия |
|--|-------------------------|
| Определяет причинно-следственные связи между воздействием техногенных факторов и состоянием природной среды и здоровьем человека | ЛР04, ЛР05 |

| Результаты обучения | Контрольные мероприятия |
|--|-------------------------|
| Умеет использовать нормативно-правовые документы в области экологической безопасности при решении типовых задач профессиональной деятельности в целях сохранения природной среды и обеспечения устойчивого развития общества | ЛР09, ЛР12 |
| Анализирует возможность использования отдельных природоохранных мероприятий и наилучших доступных технологий применительно к конкретным условиям повседневной жизни и задачам профессиональной деятельности | ЛР11, ЛР13, СР16 |

Вопросы к защите лабораторной работы ЛР04

1. Опишите круговорот азота в окружающей среде.
2. Какие техногенные факторы нарушают круговорот азота?
3. В какую сторону смещен баланс азота в круговороте? Почему?
4. Опишите круговорот фосфора в окружающей среде.
5. Какие техногенные факторы нарушают круговорот фосфора?
6. В какую сторону смещен баланс фосфора в круговороте? Почему?

Вопросы к защите лабораторной работы ЛР05

1. Перечислите основные компоненты-загрязнители, поступающие в окружающую среду от энергетической отрасли.
2. Перечислите основные компоненты-загрязнители, поступающие в окружающую среду от химической отрасли.
3. Какое влияние на окружающую среду и здоровье человека оказывают оксиды серы?
4. Какое влияние на здоровье человека и окружающую среду оказывают оксиды углерода?

Вопросы к защите лабораторной работы ЛР09

1. В соответствии с какими нормативно-правовыми документами проводится оценка условий жизнедеятельности человека?
2. Охарактеризуйте классы условий труда в зависимости от уровня воздействия фактора.
3. Используя нормативно-правовую документацию, определите общий класс условий труда по производственному фактору, если на рабочего оказывают воздействие следующие факторы:
бензальдегид (3 класс) – 9ПДКм.р.;
тепловое излучение – 1200 Вт/м²;
освещение искусственное, 3 разряд – 0,7Ен;
общая вибрация – 12ПДУ

Вопросы к защите лабораторной работы ЛР11

1. Какие параметры технологического процесса учитываются при определении коэффициента безотходности?
2. За счет каких природоохранных мероприятий можно увеличить значение коэффициента безотходности.
3. Какими путями можно повысить уровень безотходности производственного процесса?

Вопросы к защите лабораторной работы ЛР12

1. Как определить техническую эффективность очистки сточных вод?
2. Как определить гигиеническую эффективность очистки сточных вод?

3. Каким документом устанавливаются гигиенические требования к качеству вод поверхностных водоемов.

4. С использованием нормативной документации оцените техническую эффективность очистки сточных вод от взвешенных веществ, если их концентрация во входящем потоке составляет 100 мг/л, а концентрация после прохождения очистки в радиальном отстойнике – 65 мг/л.

5. Достигнута ли гигиеническая эффективность очистных сооружений, если концентрация взвешенных веществ в воде водоема-приемника до спуска сточных вод составляла 15,0 мг/л, а в створе на 1 км выше города – 16,25 мг/л. Водоем, куда производится выпуск сточных вод, относится к I категории водопользования.

Вопросы к защите лабораторной работы ЛР13

1. Какими видами воздействий на окружающую среду характеризуется профессиональная деятельность?

2. Каковы возможности вторичного использования отходов в отрасли профессиональной деятельности.

3. Способы защиты окружающей среды и здоровья человека от вредных воздействий отрасли профессиональной деятельности.

4. Каким образом экологические знания могут быть использованы при осуществлении профессиональной деятельности?

Темы проектов (рефератов) СР16

1. Успешное применение «зеленого маркетинга» на предприятии (по вариантам)

2. Экологически безопасные сельскохозяйственные технологии

3. Сохранение биоразнообразия, особо ценных естественных ландшафтов и памятников природы (по вариантам)

4. Экологические проблемы городов и способы их решения (по вариантам)

ИД-6 (УК-8) Владеет расчетными и экспериментальными методами оценки уровня безопасности условий жизнедеятельности для сохранения природной среды и обеспечения устойчивого развития общества

| Результаты обучения | Контрольные мероприятия |
|---|-------------------------|
| Владеет стандартными методиками расчета уровней и нормативов безопасности условий жизнедеятельности для сохранения природной среды и обеспечения устойчивого развития общества | ЛР10 |
| Владеет отдельными методами эколого-экономической оценки хозяйственной деятельности | ЛР15 |
| Имеет опыт экспериментальных исследований при оценке экологического состояния исследуемых объектов и их влиянии на здоровье человека с использованием отдельных методов и приборов аналитического и цифрового экологического контроля | ЛР06, ЛР07, ЛР08 |

Вопросы к защите лабораторной работы ЛР06

1. Опишите методику качественного определения йода в форме йодида в йодированной соли

2. Опишите методику качественного определения йода в форме йодата в йодированной соли

3. Опишите последовательность действий при количественном определении йода в форме йодата в йодированной соли.

4. Какие реагенты используются при количественном определении йода в форме йодата.

5. Как называется метод количественного определения йода в форме йодата.

Вопросы к защите лабораторной работы ЛР07

1. Что такое органолептические показатели качества воды?
2. Опишите методику определения цвета и мутности воды.
3. Опишите методику определения содержания ионов железа в воде.
4. Опишите методику определения общей жесткости воды.
5. Что такое pH воды и какими методами можно ее определить.

Вопросы к защите лабораторной работы ЛР08

1. Опишите методику отбора проб почвы.
2. Опишите методику приготовления солевых и водных вытяжек образцов почв.
3. Опишите методику оценки влажности образца почвы.
4. Опишите методику оценки плодородия почвы по ее структуре и цвету.

Вопросы к защите лабораторной работы ЛР10

1. Что такое ИЗА? Для чего используется данный показатель?
2. Какие параметры включает в себя формула для расчета ИЗА?
3. В каких нормативных документах можно найти значения ПДК и классов опасности веществ в атмосферном воздухе?
4. Используя стандартную методику, рассчитайте ИЗВ, если в результате наблюдений были получены следующие фактические концентрации загрязняющих веществ. Значения ПДК этих веществ также приведены в таблице.

| | Al ³⁺ | Cu ²⁺ | Hg ²⁺ | Mn ²⁺ | фенол | Pb ²⁺ |
|--|------------------|------------------|------------------|------------------|-------|------------------|
| ПДК, мг/дм ³ | 0,2 | 1 | 0,0005 | 0,1 | 0,001 | 0,01 |
| Фактическая концентрация, мг/дм ³ | 0,15 | 2,3 | 0,0003 | 0,09 | 0,002 | 0,05 |

Определите класс качества воды в водоеме по полученному значению. Предложите мероприятия по снижению загрязнения водоема.

5. Используя методику ОНД-86, определите значение ПДВ загрязняющего вещества, если $A = 180$, $F = 1$, $C_{\phi} = 0$ мг/м³, $n = 1$, $\eta = 1$. Остальные данные для расчета приведены в таблице

| Загрязняющее вещество | ПДК, мг/м ³ | H, м | T _г , °C | T _в , °C | D, м | V ₁ , м ³ /с |
|-----------------------|------------------------|------|---------------------|---------------------|------|------------------------------------|
| угольная зола | 0,05 | 15 | 100 | 25 | 1,0 | 5 |

Вопросы к защите лабораторной работы ЛР15

1. В соответствии с какими методиками выполняется расчет плат за загрязнение окружающей среды?
2. Какие параметры учитываются при расчете плат за загрязнение атмосферного воздуха сверх установленных нормативов.
3. От чего зависит сумма платы за размещение отходов?
4. Определите ущерб, причиненный сельскому и лесному хозяйствам, если промышленным предприятием выбрасывается ежегодно в атмосферу 4,5 тыс. т SO₂, при этом в первой зоне загрязняется 15 га, во второй зоне загрязняется 500 га сельскохозяйственных и лесных угодий. Средняя высота выброса составляет 50 м.
2. Определите плату за загрязнение атмосферного воздуха от стационарного источника, если ежегодно предприятием выбрасывается в атмосферу древесная пыль объемом

9,2 т. Норматив ПДВ составляет – 8,3 т. Установленный для предприятия лимит по выбросу данного загрязнителя – 9,6 т.

8.2. Критерии и шкалы оценивания

8.2.1. Шкалы оценивания

Для контрольных мероприятий устанавливается минимальное и максимальное количество баллов в соответствии с таблицей 8.1.

Контрольное мероприятие считается пройденным успешно при условии набора количества баллов не ниже минимального.

Результат обучения по дисциплине считается достигнутым при успешном прохождении обучающимся всех контрольных мероприятий, относящихся к данному результату обучения.

Таблица 8.1 – Шкалы оценивания контрольных мероприятий

| Обозначение | Наименование | Форма контроля | Количество баллов | |
|-------------|---|----------------|-------------------|-----|
| | | | min | max |
| ЛР04 | Оценка влияния хозяйственной деятельности человека на круговороты азота, углерода, серы, фосфора и кислорода в биосфере | защита работы | 2 | 5 |
| ЛР05 | Оценка влияния техногенных факторов на состояние окружающей среды и здоровье человека | защита работы | 2 | 5 |
| ЛР06 | Оценка уровня потребления йода с йодированной солью | защита работы | 2 | 5 |
| ЛР07 | Оценка качества водных объектов в регионе с позиций природопользователя | защита работы | 2 | 5 |
| ЛР08 | Оценка качества почв в регионе с позиций природопользователя | защита работы | 2 | 5 |
| ЛР09 | Оценка условий жизнедеятельности человека в производственных, городских и бытовых условиях. | защита работы | 2 | 5 |
| ЛР10 | Изучение и расчет нормативов защиты окружающей среды | защита работы | 2 | 5 |
| ЛР11 | Оценка степени малоотходности технологических процессов и технологий. Альтернативные источники энергии | защита работы | 2 | 5 |
| ЛР12 | Оценка технической и гигиенической эффективности очистки сточных вод. | защита работы | 2 | 5 |
| ЛР13 | Экологические аспекты в профессиональной деятельности | защита работы | 2 | 5 |
| ЛР15 | Экономические механизмы природопользования. Платы за загрязнение окружающей среды | защита работы | 2 | 5 |
| СР16 | Подготовка проекта (реферата) на заданную тему. | реферат | 3 | 10 |
| Зач01 | Зачет | зачет | 17 | 40 |

8.2.2. Критерии оценивания

При оценивании результатов обучения по дисциплине в ходе текущего контроля успеваемости используются следующие критерии.

Минимальное количество баллов выставляется обучающемуся при выполнении всех указанных показателей (Таблица 8.2), допускаются несущественные неточности в изложении и оформлении материала

Таблица 8.2 – Критерии оценивания мероприятий текущего контроля успеваемости

| Наименование, обозначение | Показатели выставления минимального количества баллов |
|---------------------------|---|
| Защита работы | лабораторная работа выполнена в полном объеме; по лабораторной работе представлен отчет, содержащий необходимые расчеты, выводы, оформленный в соответствии с установленными требованиями; на защите лабораторной работы даны правильные ответы не менее чем на 50% заданных вопросов |
| Реферат | тема реферата раскрыта; использованы рекомендуемые источники; соблюдены требования к объему и оформлению реферата |

При оценивании результатов обучения по дисциплине в ходе промежуточной аттестации используются следующие критерии.

Зачет (Зач01).

Промежуточная аттестация проводится в форме компьютерного тестирования.

Продолжительность тестирования: 45 минут.

Результаты тестирования оцениваются максимально 40 баллами, при этом процент правильных ответов P (0-100%) приводится к норме N в 40 баллов по следующей формуле:

$$N=0,4*P$$

Итоговая оценка по дисциплине выставляется с учетом результатов текущего контроля (приведенных к норме в 60 баллов) с использованием следующей шкалы.

| Оценка | Набрано баллов |
|--------------|----------------|
| «зачтено» | 41-100 |
| «не зачтено» | 0-40 |

МИНИСТЕРСТВО НАУКИ И ВЫСШЕГО ОБРАЗОВАНИЯ РОССИЙСКОЙ ФЕДЕРАЦИИ
Федеральное государственное бюджетное образовательное учреждение
высшего образования

«Тамбовский государственный технический университет»
(ФГБОУ ВО «ТГТУ»)



УТВЕРЖДАЮ

Директор Технологического института

_____ Д.Л. Полушкин
« 15 » _____ февраля 20 24 г.

РАБОЧАЯ ПРОГРАММА ДИСЦИПЛИНЫ

Б1.О.04.01 Высшая математика

(шифр и наименование дисциплины в соответствии с утвержденным учебным планом подготовки)

Направление

29.03.03 Технология полиграфического и упаковочного производства

(шифр и наименование)

Профиль

Технология и дизайн упаковочного производства

(наименование профиля образовательной программы)

Формы обучения: ***Очная***

Кафедра: ***Высшая математика***

(наименование кафедры)

Составитель:

К.п.н., доцент

степень, должность

подпись

Т.Ю. Забавникова

инициалы, фамилия

Заведующий кафедрой

подпись

А.Н. Пчелинцев

инициалы, фамилия

Тамбов 2024

1. ПЛАНИРУЕМЫЕ РЕЗУЛЬТАТЫ ОБУЧЕНИЯ ПО ДИСЦИПЛИНЕ И ЕЕ МЕСТО В СТРУКТУРЕ ОПОП

Цель освоения дисциплины – достижение планируемых результатов обучения (таблица 1.1), соотнесенных с индикаторами достижения компетенций и целью реализации ОПОП.

Дисциплина входит в состав обязательной части образовательной программы, формируемой участниками образовательных отношений.

Таблица 1.1 – Результаты обучения по дисциплине

| Код, наименование индикатора | Результаты обучения по дисциплине |
|---|--|
| ОПК-1 Способен применять естественнонаучные и общинженерные знания, методы математического анализа и моделирования в области профессиональной деятельности | |
| ИД-1 (ОПК-1) Знает основные понятия и методы высшей математики | Знает основные понятия и методы линейной алгебры и аналитической геометрии |
| | Знает основные понятия и методы дифференциального и интегрального исчисления, теории дифференциальных уравнений |
| ИД-2 (ОПК-1) Умеет применять методы высшей математики для решения задач профессиональной деятельности | Умеет применять методы линейной алгебры и аналитической геометрии для решения задач профессиональной деятельности |
| | Умеет применять методы дифференциального и интегрального исчисления, теории дифференциальных уравнений для решения задач профессиональной деятельности |

Результаты обучения по дисциплине достигаются в рамках осуществления всех видов контактной и самостоятельной работы обучающихся в соответствии с утвержденным учебным планом.

Индикаторы достижения компетенций считаются сформированными при достижении соответствующих им результатов обучения.

2. ОБЪЁМ ДИСЦИПЛИНЫ

Объем дисциплины составляет 19 зачетных единиц.

Ниже приведено распределение общего объема дисциплины (в академических часах) в соответствии с утвержденным учебным планом.

| Виды работ | Форма обучения | |
|--------------------------------------|----------------|------------|
| | Очная | |
| | 1 семестр | 2 семестр |
| <i>Контактная работа</i> | 52 | 52 |
| занятия лекционного типа | 16 | 16 |
| лабораторные занятия | | |
| практические занятия | 32 | 32 |
| курсовое проектирование | | |
| консультации | 2 | 2 |
| промежуточная аттестация | 2 | 2 |
| <i>Самостоятельная работа</i> | 128 | 128 |
| <i>Всего</i> | 180 | 180 |

3. СОДЕРЖАНИЕ ДИСЦИПЛИНЫ

Раздел 1. Линейная алгебра и аналитическая геометрия

Тема 1. Линейная алгебра

Матрицы. Классификация матриц. Определители 2 и 3 порядка, их свойства. Миноры и алгебраические дополнения. Действия с матрицами. Обратная матрица. Ранг матрицы.

Системы m линейных алгебраических уравнений с n неизвестными. Матричная форма записи системы. Матричный метод решения. Формулы Крамера. Метод Гаусса.

Практические занятия

ПР01. Вычисление определителей

ПР02. Действия с матрицами

ПР03. Решение и исследование систем линейных алгебраических уравнений

ПР04. Обзорное занятие по линейной алгебре.

Самостоятельная работа:

СР01. Расчётная работа на тему «Решение и исследование систем линейных алгебраических уравнений».

Тема 2. Векторная алгебра

Пространство векторов. Прямоугольный декартовый базис, координаты вектора. Действия над векторами в координатной форме. Скалярное произведение векторов, его свойства. Признак ортогональности векторов. Вычисление в координатах.

Векторное произведение векторов, его свойства. Геометрический и механический смысл. Вычисление в координатах. Смешанное произведение векторов, его свойства, вычисление в координатах. Геометрический смысл. Признак компланарности векторов.

Практические занятия

ПР05. Скалярное произведение векторов

ПР06. Векторное и смешанное произведения векторов

ПР07. Приложения векторной алгебры

Самостоятельная работа:

СР02. Расчётная работа на тему «Действия над векторами. Приложение векторной алгебры к решению задач геометрии и техники».

Тема 3. Аналитическая геометрия

Линии на плоскости. Прямая линия. Уравнения прямой: с угловым коэффициентом, общее, в отрезках, каноническое, параметрические, нормальное. Угол между прямыми.

Плоскость, уравнения плоскости: общее, в отрезках, частные случаи составления уравнений. Угол между плоскостями, условия параллельности и перпендикулярности плоскостей. Прямая в пространстве. Уравнения прямой: общие, канонические, параметрические. Взаимное расположение прямой и плоскости.

Линии второго порядка: окружность, эллипс, гипербола, парабола.

Практические занятия

ПР08. Уравнения прямой линии на плоскости

ПР09. Уравнения плоскости. Уравнения прямой в пространстве

ПР10. Линии второго порядка

ПР11. Обзорное занятие по векторной алгебре и аналитической геометрии

Самостоятельная работа:

СР03. Расчётная работа на тему «Взаимное расположение и расчёт метрических характеристик геометрических объектов на плоскости и в пространстве».

Раздел 2. Математический анализ

Тема 4. Дифференциальное исчисление

Понятие функции. Простейшие свойства функции. Графики основных элементарных функций. Предел функции в точке и на бесконечности. Арифметические операции над пределами. Предел рациональной функции в точке и на бесконечности. Первый и второй замечательные пределы.

Производная функции, ее геометрический и механический смысл. Дифференциал функции. Правила дифференцирования. Производные основных элементарных функций. Производная сложной функции. Производные функций, заданных неявно и параметрическими уравнениями. Производные высших порядков. Правило Лопиталю. Асимптоты графика функции.

Монотонность и экстремумы функции. Исследование функции с помощью первой производной. Выпуклость, вогнутость, точки перегиба. Исследование функции с помощью второй производной. Общая схема исследования функции.

Понятие функции нескольких переменных. Частные производные. Производная по направлению. Дифференцирование неявно заданной функции. Понятие экстремума функции двух переменных. Условия экстремума.

Практические занятия

ПР12. Простейшие свойства функций. Пределы рациональных функций

ПР13. Пределы иррациональных и трансцендентных функций.

ПР14. Нахождение производных сложных функций. Техника дифференцирования.

Приложения производной и дифференциала

ПР15. Правило Лопиталю. Нахождение асимптот

ПР16. Обзорное занятие по дифференциальному исчислению

ПР17. Исследование функций с помощью производных

ПР18. Общее исследование функций

ПР19. Частные производные. Производная по направлению

ПР20. Экстремум функции двух переменных

Самостоятельная работа:

СР04. Расчётная работа на тему «Приложение дифференциального исчисления к исследованию функций одной и двух переменных, нахождение дифференциальных характеристик скалярного поля».

Тема 5. Интегральное исчисление функций одной переменной

Первообразная. Неопределенный интеграл и его свойства. Таблица интегралов. Простейшие приемы интегрирования: непосредственное интегрирование, разложение подынтегральной функции, подведение под знак

дифференциала. Два основных метода интегрирования: по частям и заменой переменной.

Основные классы интегрируемых функций. Интегрирование простейших рациональных дробей и рациональных функций. Интегрирование тригонометрических и иррациональных функций.

Задача о площади криволинейной трапеции. Понятие определенного интеграла. Условия существования. Свойства определенного интеграла. Формула Ньютона - Лейбница. Методы интегрирования по частям и заменой переменной в определенном интеграле.

Приложения определенного интеграла. Площадь плоской фигуры. Длина дуги плоской кривой. Объем тела вращения. Применение интегрального исчисления в экономике и технике. Несобственный интеграл по бесконечному промежутку.

ПР21. Простейшие приемы интегрирования

ПР22. Основные методы интегрирования

ПР23. Интегрирование рациональных, иррациональных и тригонометрических функций. Техника интегрирования

ПР24. Свойства и вычисление определенного интеграла

ПР25. Приложения определенного интеграла

ПР26. Несобственные интегралы

ПР27. Обзорное занятие по интегральному исчислению

Самостоятельная работа:

СР05. Расчётная работа на тему «Вычисление неопределённых интегралов. Решение геометрических, экономических и технических задач с помощью определённого интеграла».

Раздел 3. Обыкновенные дифференциальные уравнения

Тема 6. Обыкновенные дифференциальные уравнения

Физические задачи, приводящие к дифференциальным уравнениям. Дифференциальные уравнения первого порядка, основные понятия. Дифференциальные уравнения с разделяющимися переменными, однородные, линейные, Бернулли. Методы решения.

Дифференциальные уравнения высших порядков, основные понятия. Уравнения, допускающие понижение порядка. Линейные однородные дифференциальные уравнения с постоянными коэффициентами. Фундаментальная система решений.

Линейные неоднородные дифференциальные уравнения с постоянными коэффициентами. Структура общего решения. Метод вариации произвольных постоянных. Уравнения со специальной правой частью.

Практические занятия

ПР28. Интегрирование дифференциальных уравнений первого порядка: с разделяющимися переменными, однородные, линейные

ПР29. Интегрирование дифференциальных уравнений первого порядка. Задача Коши

ПР30. Простейшие дифференциальные уравнения высших порядков. Однородные линейные дифференциальные уравнения второго порядка с постоянными коэффициентами

ПР31. Неоднородные линейные дифференциальные уравнения второго порядка с постоянными коэффициентами. Специальный вид правой части. Неоднородные линейные

дифференциальные уравнения второго порядка с постоянными коэффициентами. Метод вариации произвольных постоянных

ПР32. Обзорное занятие по дифференциальным уравнениям

Самостоятельная работа:

СР06. Расчётная работа на тему «Интегрирование дифференциальных уравнений первого и второго порядка. Приложение дифференциальных уравнений к составлению математических моделей.»

4. ПЕРЕЧЕНЬ УЧЕБНОЙ ЛИТЕРАТУРЫ, ИНФОРМАЦИОННЫХ РЕСУРСОВ И ТЕХНОЛОГИЙ

4.1. Учебная литература

1. Попов, В.А., Протасов, Д.Н., Скоморохов, В.В. Математика в 2 ч. Ч. 1 (web-формат) [Электронный ресурс. Мультимедиа]. Курс лекций. / В.А. Попов, Д.Н. Протасов, В.В. Скоморохов. – Тамбов: Издательство ФГБОУ ВО "ТГТУ", 2017. – Режим доступа: <http://www.tstu.ru/book/elib3/mm/2017/popov> – Загл. с экрана.

2. Мышкис, А. Д. Лекции по высшей математике: учебное пособие / А. Д. Мышкис. – Санкт-Петербург: Лань, 2021. – 688 с. URL: <https://e.lanbook.com/book/167765> – Режим доступа: для авториз. пользователей.

3. Жуковская, Т. В. Высшая математика в примерах и задачах. В 2 частях. Ч.1: учебное пособие / Т. В. Жуковская, Е. А. Молоканова, А. И. Урусов. – Тамбов: Тамбовский государственный технический университет, ЭБС АСВ, 2017. – 129 с. URL: <https://www.iprbookshop.ru/85954.html> – Режим доступа: для авторизир. пользователей.

4. Жуковская, Т. В. Высшая математика в примерах и задачах в 2 частях. Ч.2: учебное пособие / Т. В. Жуковская, Е. А. Молоканова, А. И. Урусов. – Тамбов: Тамбовский государственный технический университет, ЭБС АСВ, 2018. – 160 с. – URL: <https://www.iprbookshop.ru/92664.html> – Режим доступа: для авторизир. пользователей.

5. Применение математических знаний в профессиональной деятельности. Пособие для саморазвития бакалавра: в 4 ч. Ч.3: Математический анализ: учебное пособие / Н.П. Пучков, Т.В. Жуковская, Е.А. Молоканова и др. – Тамбов: Изд-во ФГБОУ ВПО «ТГТУ», 2013. – 80 с.– Режим доступа: <http://www.tstu.ru/book/elib/pdf/2013/puchkov3-t.pdf> — Загл. с экрана.

6. Применение математических знаний в профессиональной деятельности. Пособие для саморазвития бакалавра: в 4 ч. Ч.4: Интегральное исчисление. Ряды. Дифференциальные уравнения: учебное пособие / Н.П. Пучков, Т.В. Жуковская, Е.А. Молоканова и др. – Тамбов: Изд-во ФГБОУ ВПО «ТГТУ», 2013. – 96 с. – Режим доступа: <http://www.tstu.ru/book/elib/pdf/2013/puchkov1-t.pdf> – Загл. с экрана.

7. Задачник по высшей математике для вузов: учебное пособие / В. Н. Земсков, С. Г. Кальней, В. В. Лесин, А. С. Поспелов. – Санкт-Петербург: Лань, 2021. - 512 с. – URL: <https://e.lanbook.com/book/167890> – Режим доступа: для авториз. пользователей.

4.2. Интернет-ресурсы, в том числе современные профессиональные базы данных и информационные справочные системы

Университетская информационная система «РОССИЯ» <https://uisrussia.msu.ru>

Справочно-правовая система «Консультант+» <http://www.consultant-urist.ru>

Справочно-правовая система «Гарант» <http://www.garant.ru>

База данных Web of Science <https://apps.webofknowledge.com/>

База данных Scopus <https://www.scopus.com>

Портал открытых данных Российской Федерации <https://data.gov.ru>

База открытых данных Министерства труда и социальной защиты РФ <https://rosmintrud.ru/opendata>

База данных Научной электронной библиотеки eLIBRARY.RU <https://elibrary.ru/>

База данных профессиональных стандартов Министерства труда и социальной защиты РФ <http://profstandart.rosmintrud.ru/obshchiy-informatsionnyy-blok/natsionalnyy-reestr-professionalnykh-standartov/>

Базы данных Министерства экономического развития РФ <http://www.economy.gov.ru>

База открытых данных Росфинмониторинга <http://www.fedsfm.ru/opendata>

Электронная база данных «Издательство Лань» <https://e.lanbook.com>

Электронная библиотечная система «IPRbooks» <http://www.iprbookshop.ru>

База данных «Электронно-библиотечная система «ЭБС ЮРАЙТ» <https://www.biblio-online.ru>

База данных электронно-библиотечной системы ТГТУ <http://elib.tstu.ru>

Федеральная государственная информационная система «Национальная электронная библиотека» <https://нэб.рф>

Национальный портал онлайн обучения «Открытое образование» <https://openedu.ru>

Электронная база данных "Polpred.com Обзор СМИ" <https://www.polpred.com>

Официальный сайт Федерального агентства по техническому регулированию и метрологии <http://protect.gost.ru/>

Ресурсы электронной информационно-образовательной среды университета представлены в локальном нормативном акте «Положение об электронной информационно-образовательной среде Тамбовского государственного технического университета».

Электронные образовательные ресурсы, к которым обеспечен доступ обучающихся, в т.ч. приспособленные для использования инвалидами и лицами с ограниченными возможностями здоровья, приведены на официальном сайте университета в разделе «Университет»-«Сведения об образовательной организации»-«Материально-техническое обеспечение и оснащенность образовательного процесса».

Сведения о лицензионном программном обеспечении, используемом в образовательном процессе, представлены на официальном сайте университета в разделе «Образование»-«Учебная работа»-«Доступное программное обеспечение».

5. МЕТОДИЧЕСКИЕ УКАЗАНИЯ ДЛЯ ОБУЧАЮЩИХСЯ ПО ОСВОЕНИЮ ДИСЦИПЛИНЫ

Изучение дисциплины «Высшая математика» осуществляется на лекциях, практических занятиях и самостоятельно. Контроль усвоения – при устном опросе на практических занятиях, компьютерном тестировании и экзаменах.

Важным условием успешного освоения дисциплины является создание студентом системы правильной организации труда, позволяющей распределить учебную нагрузку равномерно в соответствии с графиком образовательного процесса. Для этого следует ознакомиться с содержанием учебного материала, предписанного к изучению в данном семестре, планом лекций и практических занятий, графиком контрольных мероприятий.

Лекции являются одним из важнейших видов занятий и составляют основу теоретического обучения. Подготовка к лекционному занятию включает выполнение всех видов заданий, рекомендованных к каждой лекции, т.е. задания выполняются еще до лекционного занятия по соответствующей теме.

В ходе лекционных занятий необходимо вести конспектирование учебного материала, обращать внимание на категории, формулировки, раскрывающие содержание тех или иных явлений и процессов, научные выводы и практические рекомендации. Желательно оставить в рабочих конспектах поля, на которых делать пометки из рекомендованной литературы, дополняющие материал прослушанной лекции, а также подчеркивающие особую важность тех или иных теоретических положений.

Необходимо задавать преподавателю уточняющие вопросы с целью уяснения теоретических положений, разрешения спорных ситуаций. Целесообразно дорабатывать свой конспект лекции, делая в нем соответствующие записи из литературы, рекомендованной преподавателем и предусмотренной учебной программой.

Практические занятия проводятся с целью закрепления знаний и выработки необходимых умений в решении задач и проведении аналитических преобразований, в использовании математического аппарата для решения прикладных задач. Практические занятия позволяют развивать творческое теоретическое мышление, умение самостоятельно изучать литературу, анализировать практику; учат четко формулировать мысль, то есть имеют исключительно важное значение в развитии самостоятельного мышления.

В процессе подготовки к практическим занятиям необходимо обратить особое внимание на самостоятельное изучение рекомендованной литературы. При всей полноте конспектирования лекции в ней невозможно изложить весь материал из-за лимита аудиторных часов. Поэтому самостоятельная работа с учебниками, учебными пособиями, научной, справочной литературой и Интернета является наиболее эффективным методом получения дополнительных знаний, позволяет значительно активизировать процесс овладения информацией, способствует более глубокому усвоению изучаемого материала, формирует отношение к конкретной проблеме.

На практических занятиях важно разобраться в решении задач, не оставлять «непонятных» элементов. Решая упражнение или задачу, желательно предварительно понять, какой теоретический материал нужно использовать; наметить план решения, попробовать на его основе решить 1-2 аналогичные задачи. При решении задач всегда необходимо комментировать свои действия и не забывать о содержательной интерпретации.

Наиболее сложной для изучения в 1 семестре является тема «Аналитическая геометрия». Геометрия для многих обучающихся более сложна в усвоении, чем алгебра и математический анализ; а аналитическая геометрия, предполагающая изучение свойств геометрических объектов средствами алгебры на основе метода координат, усложняет ситуацию тем, что геометрические объекты описываются уравнениями, а это является

непривычным и плохо воспринимается. В учебном пособии [3] разобрано большое количество задач, позволяющее разобраться с основными объектами этой темы.

Во 2 семестре сложной для изучения является тема «Интегральное исчисление», а именно: техника интегрирования. Для того чтобы ее освоить следует:

- выучить таблицу интегралов и прием непосредственного интегрирования функций, близких табличным;

- на большом количестве примеров разобрать основные приемы и методы интегрирования.

Контрольное тестирование проводится после определенного цикла практических занятий, обычно в конце темы, и является весьма эффективным методом проверки и оценки знаний и умений обучаемых, эффективно обеспечивает учет успеваемости. Тестирование осуществляется с помощью компьютерных средств: тестирующего комплекса АСТ-Тест Plus и системы дистанционного обучения MOODLE, содержащих программную среду для организации и проведения тестирования, обработки результатов и анализа качества тестовых заданий.

При подготовке к тестированию необходимо повторить основные положения соответствующей теории (определения, формулировки теорем, формулы, и т.п.) и алгоритмы решения типовых задач.

Экзамен имеет целью проверить и оценить учебную работу студентов, уровень полученных ими знаний и умение применять их к решению практических задач, овладение практическими навыками в объеме учебной программы.

Для подготовки к экзамену студентом выдается список экзаменационных вопросов и набор тренировочных задач, с которыми следует ознакомиться. Подготовку к экзамену рекомендуется осуществлять по уровневому принципу, последовательно переходя к более высокому уровню; изучение каждой темы курса можно выполнять по схеме:

- повторение теоретического материала на уровне формулировок, повторение алгоритмов решения типовых задач;

- изучение доказательств основных теорем курса;

- изучение доказательств по всему объему курса (для сильных студентов);

- решение тренировочных задач по данной теме;

- решение задач повышенной сложности (для сильных студентов);

- изучение дополнительной литературы.

Успешное освоение компетенций, формируемых данной учебной дисциплиной, предполагает оптимальное использование студентом времени *самостоятельной работы*. Самостоятельную работу студентов можно разделить на работу в часы учебных занятий и внеаудиторную работу. Внеаудиторная самостоятельная работа студентов включает чтение конспектов лекций, изучение теоретического материала по учебникам и учебным пособиям, решение теоретических задач, поставленных на лекции. А также выполнение обычного набора заданий после практических занятий, выполнение индивидуальных заданий, содержащих задачи повышенной сложности и олимпиадные, подготовку к тестированию и экзамену.

Целесообразно посвящать до 20 минут изучению конспекта лекции в тот же день после лекции и за день перед лекцией, а просмотреть и обдумать материал лекции перед практическим занятием. Теоретический материал изучать в течение недели до 2 часов, а готовиться к практическому занятию по дисциплине до 1.5 часов. При подготовке к практическому занятию повторить основные понятия и формулы по теме занятия, изучить примеры. Регулярно выполнять индивидуальные задания, выданные на самостоятельную работу; в случае возникновения трудностей с их выполнением подготовить вопросы преподавателю на время практических занятий или консультаций.

6. МАТЕРИАЛЬНО-ТЕХНИЧЕСКОЕ ОБЕСПЕЧЕНИЕ

По всем видам учебной деятельности в рамках дисциплины используются аудитории, оснащенные необходимым специализированным оборудованием.

| Наименование специальных помещений | Оснащенность специальных помещений | Перечень лицензионного программного обеспечения / Реквизиты подтверждающего документа |
|---|---|---|
| учебные аудитории для проведения занятий лекционного типа | Мебель: учебная мебель Технические средства обучения: экран, проектор, компьютер | MS Office, Windows / Корпоративные академические лицензии бессрочные Microsoft Open License № 61010664, 60979359, 61316870, 45560005, 45341392, 44964701, 49066437, 48248804, 49487340, 43925361, 44544975, 43239932, 42882586, 46733190, 45936776, 46019880, 47425744, 47869741, 60102643, 41875901; |
| учебные аудитории для проведения занятий семинарского типа, групповых и индивидуальных консультаций, текущего контроля и промежуточной аттестации | Мебель: учебная мебель Технические средства обучения: экран, проектор, компьютер | OpenOffice / свободно распространяемое ПО |

Для самостоятельной работы обучающихся предусмотрены помещения, укомплектованные специализированной мебелью, оснащенные компьютерной техникой с возможностью подключения к сети «Интернет» и обеспечением доступа в электронную информационно-образовательную среду университета.

| Наименование помещений для самостоятельной работы обучающихся | Оснащенность помещений для самостоятельной работы обучающихся | Перечень лицензионного программного обеспечения / Реквизиты подтверждающего документа |
|---|--|---|
| Помещение для самостоятельной работы обучающихся (читальный зал Научной библиотеки) | Мебель: учебная мебель Комплект специализированной мебели: компьютерные столы Оборудование: компьютерная техника с подключением к информационно-коммуникационной сети «Интернет» и доступом в электронную информационно-образовательную среду образовательной организации, веб-камеры, коммуникационное оборудование, обеспечивающее доступ к сети интернет (проводное соединение и беспроводное соединение по технологии Wi-Fi) | MS Office, Windows / Корпоративная академическая лицензия бессрочная Microsoft Open License №66426830 |
| Помещение для самостоятельной работы обучающихся (ауд. 333/А) | Мебель: учебная мебель Комплект специализированной мебели: компьютерные столы Оборудование: компьютерная техника с подключением к информационно-коммуникационной сети «Интернет» и доступом в электронную информационно-образовательную среду образовательной организации, веб-камеры, коммуникационное оборудование, обеспечивающее доступ к сети интернет (проводное соединение и беспроводное соединение по технологии Wi-Fi) | MS Office, Windows / Корпоративная академическая лицензия бессрочная Microsoft Open License №66426830 |

7. ТЕКУЩИЙ КОНТРОЛЬ УСПЕВАЕМОСТИ И ПРОМЕЖУТОЧНАЯ АТТЕСТАЦИЯ

Проверка достижения результатов обучения по дисциплине осуществляется в рамках текущего контроля успеваемости и промежуточной аттестации.

7.1. Текущий контроль успеваемости

Текущий контроль успеваемости включает в себя мероприятия по оцениванию выполнения заданий на практических занятиях, заданий для самостоятельной работы. Мероприятия текущего контроля успеваемости приведены в таблице 7.1.

Таблица 7.1 – Мероприятия текущего контроля успеваемости

| Обозначение | Наименование | Форма контроля |
|-------------|--|--------------------|
| ПР04 | Обзорное занятие по линейной алгебре | Тест компьютерный |
| ПР07 | Приложения векторной алгебры | Контрольная работа |
| ПР11 | Обзорное занятие по векторной алгебре и аналитической геометрии | Тест компьютерный |
| ПР15 | Правило Лопиталья. Нахождение асимптот | Тест компьютерный |
| ПР16 | Обзорное занятие по дифференциальному исчислению | Контрольная работа |
| ПР20 | Экстремум функции двух переменных | Тест компьютерный |
| ПР26 | Несобственные интегралы | Контрольная работа |
| ПР27 | Обзорное занятие по интегральному исчислению | Тест компьютерный |
| ПР30 | Простейшие дифференциальные уравнения высших порядков. Однородные линейные дифференциальные уравнения второго порядка с постоянными коэффициентами | Тест компьютерный |
| ПР32 | Обзорное занятие по дифференциальным уравнениям | Контрольная работа |
| | | |
| СР01 | Расчетная работа на заданную тему | Защита |
| СР02 | Расчетная работа на заданную тему | Защита |
| СР03 | Расчетная работа на заданную тему | Защита |
| СР04 | Расчетная работа на заданную тему | Защита |
| СР05 | Расчетная работа на заданную тему | Защита |
| СР06 | Расчетная работа на заданную тему | Защита |

7.2. Промежуточная аттестация

Формы промежуточной аттестации по дисциплине приведены в таблице 7.2.

Таблица 7.2 – Формы промежуточной аттестации

| Обозначение | Форма отчетности | Очная |
|-------------|------------------|-----------|
| Экз01 | Экзамен | 1 семестр |
| Экз02 | Экзамен | 2 семестр |

8. ФОНД ОЦЕНОЧНЫХ СРЕДСТВ

8.1. Оценочные средства

Оценочные средства соотнесены с результатами обучения по дисциплине и индикаторами достижения компетенций.

ИД-1 (ОПК-1) Знает основные понятия и методы высшей математики

| Результаты обучения | Контрольные мероприятия |
|---|---|
| Знает основные понятия и методы линейной алгебры и аналитической геометрии | ПР04, ПР11, СР01, СР02, СР03, ЭК301 |
| Знает основные понятия и методы дифференциального и интегрального исчисления, теории дифференциальных уравнений | ПР15, ПР20, ПР27, ПР32, СР04, СР05, СР06, ЭК302 |

Тестовые задания к ПР04 (примеры)

1. Равенство $\begin{vmatrix} 0 & 1 & 3 \\ \lambda & -2 & -1 \\ 0 & 3 & 4 \end{vmatrix} = 10$ выполняется при λ равном _____.

2. Верное утверждение:

- 1) если элементы главной диагонали определителя равны нулю, то определитель также равен нулю;
- 2) если к элементам одной строки определителя прибавить соответствующие элементы другой строки, то получится определитель равный нулю;
- 3) если в определителе есть два пропорциональных столбца, то он равен нулю.

Тестовые задания к ПР11 (примеры)

1. Если векторы $\vec{a} = (-3, -2, 1)$ и $\vec{b} = (-4, 8, -4)$, то $-\vec{a} - \vec{b}$ равно:

- 1) $(7, -6, 3)$; 2) $(6, 3, -1)$; 3) $(-7, 6, -3)$; 4) 4.

2. Если векторы $\vec{a} = \{2, -3, 1\}$ и $\vec{b} = \{4, 6, -2\}$, то $\vec{a} \cdot \vec{b}$ равно

- 1) -12 2) -5 3) 12 4) 15

3. Длина вектора $\vec{m} - 3\vec{n}$, где $|\vec{m}| = |\vec{n}| = 1$ и $\vec{m} \perp \vec{n}$ равна

4. Найдите расстояние от точки $A(4, -2)$ до прямой $2x - 3y - 1 = 0$

- 1) 13; 2) 5; 3) $\sqrt{13}$; 4) $\sqrt{5}$.

Тестовые задания к ПР15 (примеры)

1. Значение предела $\lim_{x \rightarrow 0} \frac{10x^2 - 4x + 10}{2x^2 + 3x - 2}$ равно...

2. Если $y = \frac{3+x^2}{x-1}$, то $\frac{dy}{dx}$ имеет вид

- 1) $\frac{2x}{(x-1)^2}$; 2) $\frac{3x^2 - 2x - 3}{(x-1)^2}$; 3) $\frac{2x}{x-1}$; 4) $\frac{x^2 - 2x - 3}{(x-1)^2}$.

3. Пусть x_1 и x_2 - точки экстремума функции $y = x^3 - 3x^2 - 3x + 1$, то $x_1 + x_2$ равно ...

Тестовые задания к ПР20 (примеры)

1. Для функции $z = x^2y + y^3$ справедливы соотношения

- 1) $z'_x = 2xy + 3y^2$ 2) $z'_y = x^2 + 3y^2$ 3) $z'_y = 3y^2$ 4) $z'_x = 2xy$.

2. Для стационарных точек функции $z = x^2 + y^2 + xy - 6x - 9y$ справедливы утверждения:

- 1) их число равно 1;
- 2) их число равно 2;
- 3) сумма их координат равна 2;
- 4) сумма их координат равна 5.

Тестовые задания к ПР27 (примеры)

1. Интеграл $\int \sin(1-x)dx$ равен

- 1) $\frac{\sin^2(1-x)}{2} + C$;
- 2) $-\cos(1-x) + C$;
- 3) $\cos(1-x) + C$;
- 4) $\frac{\cos^2(1-x)}{2} + C$.

2. Площадь фигуры, изображенной на рисунке,

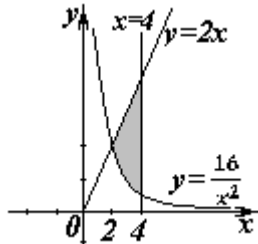

равна...

Тестовые задания к ПР32 (примеры)

1. Порядок дифференциального уравнения $(1+x^2)y''' + 2xy'' = x^3$ равен....

2. Установите соответствие между дифференциальными уравнениями первого порядка и их названиями:

- 1) $\sin^2 x dy = y \ln^2 y \sin x dx$;
- 1) дифференциальное уравнение с разделяющимися переменными;
- 2) $(x^2 - 3y^2)dx + 2xydy = 0$;
- 2) уравнение Бернулли;
- 3) $y' \sin x + y \cos x = x^8$;
- 3) линейное дифференциальное уравнение;

Теоретические вопросы к защите работы СР01

1. Матрицы. Классификация матриц.
2. Определители 2 и 3 порядка, их свойства. Миноры и алгебраические дополнения.
3. Действия с матрицами. Обратная матрица. Ранг матрицы.
4. Системы m линейных алгебраических уравнений с n неизвестными.
4. Матричная форма записи системы. Матричный метод решения.
5. Формулы Крамера.
6. Метод Гаусса.

Теоретические вопросы к защите работы СР02

1. Понятие вектора. Линейные операции над векторами, их свойства.
2. Коллинеарные и компланарные векторы.
3. Орт вектора. Модуль вектора. Направляющие косинусы вектора.
4. Определение скалярного произведения. Свойства. Признак ортогональности векторов. Вычисление в координатной форме.
5. Определение векторного произведения. Свойства. Геометрический и механический смысл. Вычисление в координатной форме
6. Определение смешанного произведения векторов. Свойства, признак компланарности векторов. Геометрический смысл. Вычисление в координатной форме.

Теоретические вопросы к защите работы СР03

1. Линии на плоскости. Прямая линия. Уравнения прямой: с угловым коэффициентом, общее, в отрезках, каноническое, параметрические, нормальное. Угол между прямыми.
2. Плоскость, уравнения плоскости: общее, в отрезках, частные случаи составления уравнений.
3. Угол между плоскостями, условия параллельности и перпендикулярности плоскостей.
4. Прямая в пространстве. Уравнения прямой: общие, канонические, параметрические.
5. Взаимное расположение прямой и плоскости.
6. Линии второго порядка: окружность, эллипс, гипербола, парабола.

Теоретические вопросы к защите работы СР04.

- Предел функции в точке и на бесконечности. Геометрический смысл;
 - Первый и второй замечательные пределы, следствия из них;
 - Определение производной. Геометрический и механический смысл. Уравнения касательной и нормали к графику функции;
 - Таблица производных. Правила дифференцирования;
 - Производная сложной функции. Логарифмическое дифференцирование;
 - Производные функций, заданных неявно и параметрическими уравнениями;
 - Правило Лопиталя;
 - Исследование функции с помощью производной первого порядка;
 - Выпуклость, вогнутость, точки перегиба. Исследование функции с помощью производной второго порядка;
10. Асимптоты графика функции;
 11. Частные производные функции двух переменных. Производная по направлению;
 12. Касательная плоскость и нормаль к поверхности. Градиент;
 13. Дифференцирование функций, заданных неявно;
 14. Экстремумы функции двух переменных. Необходимое и достаточное условия экстремума.

Теоретические вопросы к защите работы СР05.

1. Неопределенный интеграл и его свойства.
2. Основные классы интегрируемых функций.
3. Задача о площади криволинейной трапеции. Понятие определенного интеграла. Условия существования. Свойства определенного интеграла.
4. Приложения определенного интеграла. Площадь плоской фигуры. Длина дуги плоской кривой. Объем тела вращения.
5. Применение интегрального исчисления в экономике и технике.
6. Несобственный интеграл по бесконечному промежутку.

Теоретические вопросы к защите работы СР06.

1. Физические задачи, приводящие к дифференциальным уравнениям. Дифференциальные уравнения первого порядка. Уравнения Бернулли. Метод решения.
2. Дифференциальные уравнения высших порядков, основные понятия. Уравнения, допускающие понижение порядка.
3. Линейные однородные дифференциальные уравнения с постоянными коэффициентами. Фундаментальная система решений.
4. Линейные неоднородные дифференциальные уравнения с постоянными коэффициентами. Структура общего решения.

5. Метод вариации произвольных постоянных. Уравнения со специальной правой частью.
6. Приложения дифференциальных уравнений.

Теоретические вопросы к экзамену ЭК301

1. Матрицы, основные понятия. Виды матриц. Линейные операции над матрицами. Умножение матриц.
2. Определители 2-го и 3-го порядков. Свойства определителей.
3. Алгебраические дополнения и миноры. Разложение определителей по элементам строки или столбца.
4. Обратная матрица, вычисление.
5. Системы линейных алгебраических уравнений. Виды систем. Теорема Кронекера-Капели. Решение систем методом Гаусса.
6. Матричная форма записи систем линейных алгебраических уравнений. Матричный метод решения. Формулы Крамера.
7. Понятие вектора. Линейные операции над векторами, их свойства.
8. Коллинеарные и компланарные векторы.
9. Прямоугольный декартовый базис. Координаты вектора. Орт вектора.
10. Действия над векторами в координатной форме.
11. Определение скалярного произведения. Свойства. Признак ортогональности векторов. Вычисление в координатной форме.
12. Модуль вектора. Направляющие косинусы вектора.
13. Определение векторного произведения. Свойства. Геометрический и механический смысл. Вычисление в координатной форме.
14. Определение смешанного произведения векторов. Свойства, признак компланарности векторов. Геометрический смысл. Вычисление в координатной форме.
15. Уравнения прямой: с угловым коэффициентом, общего уравнения, канонического и параметрического уравнений, уравнения прямой в отрезках, уравнения прямой, проходящей через две точки.
16. Угол между прямыми на плоскости. Условия параллельности и перпендикулярности.
17. Плоскость. Уравнения плоскости: общее уравнения, в отрезках, по трем точкам, по двум точкам и параллельно вектору, по точке параллельно двум неколлинеарным векторам.
18. Угол между плоскостями. Условия параллельности и перпендикулярности.
19. Прямая в пространстве. Вывод уравнений прямой: общих, канонических, параметрических, по двум точкам. Взаимный переход между уравнениями.
20. Взаимное расположение прямой и плоскости. Угол между прямой и плоскостью. Условие параллельности и перпендикулярности прямой и плоскости.
21. Метрические задачи: вычисление расстояния от точки до прямой (на плоскости и в пространстве), до плоскости, расстояния между прямыми, между плоскостями, между прямой и плоскостью.
22. Эллипс: определение, форма, вывод уравнения.
23. Гипербола: определение, форма, вывод уравнения.
24. Парабола: определение, форма, вывод уравнения.
25. Эксцентриситет и директрисы кривых второго порядка. Общее геометрическое свойство кривых второго порядка.
26. Функция. Способы задания. Основные элементарные функции, их графики.
27. Предел функции в точке и на бесконечности. Геометрический смысл.
28. Арифметические операции над пределами.
29. Первый замечательный предел, следствия из него.
30. Второй замечательный предел, следствия из него.

31. Эквивалентные бесконечно малые функции. Цепочка эквивалентных бесконечно малых.
32. Задачи, приводящие к понятию производной.
33. Определение производной. Геометрический и механический смысл.
34. Уравнения касательной и нормали к графику функции.
35. Правила дифференцирования.
36. Производные основных элементарных функций.
37. Производная сложной функции. Логарифмическое дифференцирование.
38. Производные функций, заданных неявно и параметрическими уравнениями.
39. Правило Лопиталя. Раскрытие неопределенностей $\frac{0}{0}, \frac{\infty}{\infty}, 0 \cdot \infty, \infty - \infty, 1^\infty, 0^0, \infty^0$.

Теоретические вопросы к экзамену ЭК302

1. Монотонность функции. Необходимое и достаточное условия.
2. Экстремумы функции. Необходимое и достаточное условия.
3. Выпуклость, вогнутость графика функции. Достаточные условия.
4. Точки перегиба графика функции. Необходимое и достаточные условия.
5. Асимптоты графика функции.
6. Функции нескольких переменных. Определение.
7. Частные производные функции двух переменных. Производная по направлению
8. Касательная плоскость и нормаль к поверхности. Градиент.
9. Дифференцирование функций, заданных неявно.
10. Экстремумы функции двух переменных. Необходимое условие экстремума.
11. Достаточное условие экстремума функции двух переменных.
12. Первообразная. Неопределенный интеграл. Свойства.
13. Таблица интегралов.
14. Простейшие приемы интегрирования: непосредственное интегрирование, разложение подынтегральной функции, подведение под знак дифференциала.
15. Основные методы интегрирования: по частям, заменой переменной.
16. Интегрирование рациональных дробей.
17. Интегрирование тригонометрических функций. Универсальная тригонометрическая подстановка.
18. Интегрирование иррациональных функций. Тригонометрические подстановки.
19. Задача, приводящие к определенному интегралу: задача о площади криволинейной трапеции.
20. Определение определенного интеграла. Геометрический смысл определенного интеграла.
21. Свойства определенного интеграла. Оценки. Теорема о среднем значении.
22. Формула Ньютона-Лейбница.
23. Основные методы интегрирования в определенном интеграле: по частям, заменой переменной.
24. Приложения определенных интегралов к решению задач: вычисление площади плоской фигуры, длины дуги плоской кривой, объема.
25. Несобственные интегралы по бесконечному промежутку: определение, свойства, вычисление, признаки сходимости.
26. Несобственные интегралы от неограниченных функций: определение, свойства, вычисление, признаки сходимости.
27. Примеры физических задач, приводящих к дифференциальным уравнениям.
28. Понятие дифференциального уравнения, решения и общего решения дифференциального уравнения.

29. Теорема существования и единственности решения задачи Коши для обыкновенных дифференциальных уравнений первого порядка (без доказательства).

30. Дифференциальные уравнения первого порядка: однородные, линейные, Бернулли, в полных дифференциалах.

31. Дифференциальные уравнения высших порядков, допускающие понижение порядка.

32. Однородные линейные дифференциальные уравнения. Свойства решений.

33. Линейная зависимость и независимость функций. Определитель Вронского, его свойства.

34. Теорема о структуре общего решения линейного однородного дифференциального уравнения.

35. Теорема о структуре общего решения линейного неоднородного дифференциального уравнения.

36. Линейные однородные дифференциальные уравнения с постоянными коэффициентами.

37. Неоднородные линейные дифференциальные уравнения с постоянными коэффициентами и правой частью специального вида.

38. Неоднородные линейные уравнения. Метод вариации произвольных постоянных.

ИД-2 (ОПК-1) Умеет применять методы высшей математики для решения задач профессиональной деятельности

| Результаты обучения | Контрольные мероприятия |
|--|---|
| Умеет применять методы линейной алгебры и аналитической геометрии для решения задач профессиональной деятельности | ПР04, ПР07, ПР11, СР01, СР02, СР03, ЭК301 |
| Умеет применять методы дифференциального и интегрального исчисления, теории дифференциальных уравнений для решения задач профессиональной деятельности | ПР15, ПР16, ПР20, ПР26, ПР27, ПР30, ПР32, СР04, СР05, СР06, ЭК302 |

Тестовые задания к ПР04 (примеры)

1. Алгебраическое дополнение элемента a_{32} матрицы $A = \begin{pmatrix} 1 & -2 & 0 \\ 3 & 4 & -1 \\ 0 & 3 & 1 \end{pmatrix}$ имеет вид

1) $A_{32} = \begin{vmatrix} 1 & 0 \\ 3 & -1 \end{vmatrix}$; 2) $A_{32} = -\begin{vmatrix} 1 & -3 \\ 0 & 1 \end{vmatrix}$; 3) $A_{32} = \begin{vmatrix} -3 & -3 \\ -9 & 0 \end{vmatrix}$; 4) $A_{32} = -\begin{vmatrix} 1 & 0 \\ 3 & -1 \end{vmatrix}$.

2. Даны матрицы $A = \begin{pmatrix} -1 & 3 \\ 4 & 2 \end{pmatrix}$ и $B = \begin{pmatrix} 1 & 0 \\ -2 & 2 \end{pmatrix}$. Тогда решение матричного уравнения $A + X = B$ имеет вид

1) $\begin{pmatrix} 0 & 3 \\ 2 & 4 \end{pmatrix}$; 2) $\begin{pmatrix} 2 & 3 \\ 6 & 4 \end{pmatrix}$; 3) $\begin{pmatrix} 2 & -3 \\ -6 & 0 \end{pmatrix}$; 4) $\begin{pmatrix} 0 & -3 \\ 2 & 0 \end{pmatrix}$.

Практические задания к контрольной работе ПР07 (примеры)

1. Решить систему по формулам Крамера $\begin{cases} x + y + 2z = -1, \\ 2x - y + 2z = -4, \\ 4x + y + 4z = -2. \end{cases}$

2. Найти проекцию вектора $2\vec{a} - \vec{b}$ на вектор \vec{c} , если известны координаты векторов $\vec{a}(3, 2, -1)$, $\vec{b}(1, 3, 2)$, $\vec{c}(4, 3, 0)$.

3. Найти площадь треугольника с вершинами $A(-1, 3, 2)$, $B(3, 5, -2)$ и $C(3, 3, -1)$.

Тестовые задания к ПР11 (примеры)

1. Длина вектора $\vec{m} - 3\vec{n}$, где $|\vec{m}| = |\vec{n}| = 1$ и $\vec{m} \perp \vec{n}$ равна
2. Если векторы $\vec{a} = \{-1, 2, -1\}$ и $\vec{b} = \{-2, 4, -2\}$, то $|\vec{a} \times \vec{b}|$ равен
1) 0 2) 5 3) 1 4) 4
3. Проекция вектора $\vec{a} = \{-1; 1; -2\}$ на направление вектора $\vec{b} = \{6; -2; 3\}$ равна ...
4. Найдите расстояние от точки $A(4, -2)$ до прямой $2x - 3y - 1 = 0$
1) 13; 2) 5; 3) $\sqrt{13}$; 4) $\sqrt{5}$.

Тестовые задания к ПР15 (примеры)

1. Значение предела $\lim_{x \rightarrow 0} \frac{10x^2 - 4x + 10}{2x^2 + 3x - 2}$ равно...
2. К графику функции $y = \frac{9}{8} \operatorname{tg}^2 x$ в точке $A(\frac{\pi}{6}, \frac{3}{8})$ проведена касательная. Угол (в градусах), который образует эта касательная с положительным направлением оси абсцисс равен....

Практические задания к контрольной работе ПР16 (примеры)

1. Найдите пределы:
а) $\lim_{x \rightarrow 5} \frac{x-5}{\sqrt{4+x}-3}$; б) $\lim_{x \rightarrow \infty} (\sqrt{x^4+x} - \sqrt{x^4-x^2+1})$.
2. Найдите производные $y'(x)$ функций:
а) $y = x^3 \cdot \sin^2 \ln x$; б) $y = \operatorname{tg} \left(\frac{1}{\sqrt{x}} + x^2 \right)$; в) $y = \frac{e^{2x}}{x^2+3}$.

Тестовые задания к ПР20 (примеры)

1. Для функции $z = x^2 y + y^3$ справедливы соотношения
1) $z'_x = 2xy + 3y^2$ 2) $z'_y = x^2 + 3y^2$ 3) $z'_y = 3y^2$ 4) $z'_x = 2xy$.
2. Для стационарных точек функции $z = x^2 + y^2 + xy - 6x - 9y$ справедливы утверждения:
1) их число равно 1; 2) их число равно 2;
3) сумма их координат равна 2; 4) сумма их координат равна 5.
3. Пусть $y = x^3 + 3x^2 + 4$, тогда график этой функции является выпуклым вверх на интервале(ах)
1) $(-\infty, -1)$ 2) $(-2, 0)$ 3) $(-\infty, -2)$ 4) $(-1, +\infty)$ 5) $(-\infty, -2)$ и $(0, +\infty)$

Практические задания к контрольной работе ПР26 (примеры)

1. Найдите интегралы
а) $\int_0^1 \frac{dx}{(x+2)^2}$; б) $\int_1^{+\infty} x^4 e^{-x^5} dx$; в) $\int \frac{x+3}{x^2+2x+4} dx$; г) $\int (4x^2-3) \cos 2x dx$;
д) $\int \frac{5x}{1+\sqrt{1-2x}} dx$; е) $\int \frac{x^3+1}{x^3-2x^2+x} dx$.

2. Найдите объем тела, образованного вращением вокруг оси Ox криволинейной трапеции, ограниченной кривой $y = \sqrt{\frac{\arctg x}{\pi}}$, $0 \leq x \leq \sqrt{3}$.

Тестовые задания к ПР27 (примеры)

1. В определенном интеграле $\int_0^4 \frac{dx}{1+\sqrt{x}}$ введена новая переменная $t = \sqrt{x}$. Тогда интеграл примет вид:

- 1) $\int_0^2 \frac{2tdt}{1+t}$; 2) $\int_0^2 \frac{2tdt}{1+t}$; 3) $\int_0^2 \frac{2tdt}{1+t}$; 4) $\int_0^4 \frac{2tdt}{1+t}$.

2. Площадь фигуры, изображенной на рисунке,

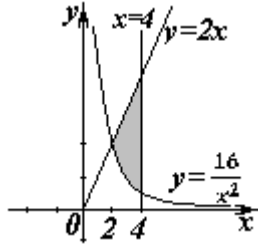

равна...

Тестовые задания к ПР30 (примеры)

1. Порядок дифференциального уравнения $(1+x^2)y''' + 2xy'' = x^3$ равен....

2. Дано дифференциальное уравнение $y'tg x - y = 0$. Тогда его решением является функция

- 1) $\frac{\cos^2(1-x)}{2} + C$; 2) $y = \cos x$; 3) $y = \frac{1}{\cos x}$; 4) $y = \sin x$.

Практические задания к контрольной работе ПР32 (примеры)

1. Решите задачу Коши

а) $(3+x^2)y' - 2xy = 0$, $y(3) = 12$; б) $y'' + 2y' + 5y = 0$, $y(0) = 0$, $y'(0) = 1$.

д) $\int \frac{5x}{1+\sqrt{1-2x}} dx$; е) $\int \frac{x^3+1}{x^3-2x^2+x} dx$.

2. Решите дифференциальные уравнения:

а) $xy' = y(1 + \ln \frac{y}{x})$; б) $y' - y \operatorname{tg} x = \frac{2x}{\cos x}$; в) $y'' + 6y' + 13y = 10 \sin x$;

г) $y'' + 16y = \frac{1}{\sin 4x}$.

Практические задания к защите самостоятельной работы СР01

1. Вычислите определитель четвертого порядка $\begin{vmatrix} 1 & 2 & -3 & 0 \\ 2 & 3 & 4 & 1 \\ 3 & 4 & 0 & 1 \\ -1 & 2 & 3 & 5 \end{vmatrix}$.

2. Даны матрицы A и B : $A = \begin{pmatrix} 0 & 2 & 0 \\ -1 & 3 & -1 \\ 2 & 3 & 3 \end{pmatrix}$, $B = \begin{pmatrix} 1 & 3 & -1 \\ 0 & 2 & 5 \\ -2 & 3 & 0 \end{pmatrix}$. Найдите $AB + 2B$.

3. Решите систему линейных уравнений: 1) матричным методом; 2) по формулам

$$\text{Крамера} \begin{cases} x_1 + 2x_2 - x_3 = 2, \\ x_2 + 3x_3 = 7, \\ x_1 - x_2 + x_3 = 3. \end{cases}$$

Практические задания к защите самостоятельной работы СР02

1. Заданы векторы и значения координат точек: $\vec{a} = \{2; -1; 3\}$; $\vec{b} = -\vec{i} + 2\vec{j} + 3\vec{k}$; $\vec{c} = \vec{a} - 2\vec{b}$; $x = 2$; $y = -1$; $z = -2$.

Найдите: а) длину вектора \vec{c} ; б) орт вектора \vec{b} ; в) угол между векторами \vec{c} и \vec{a} ; г) проекцию $np_{\vec{b}}\vec{c}$; д) точки $D(x; y; z)$ и $E(u; v; w)$ такие, что $\vec{b} \perp \overrightarrow{OD}$ и $\vec{c} \parallel \overrightarrow{OE}$, где точка O – начало координат.

2. Заданы векторы: $\vec{x} = \{-2; 4; 1\}$, $\vec{p} = \{0; 1; 2\}$, $\vec{q} = \{1; 0; 1\}$, $\vec{r} = \{-1; 2; 4\}$.

Найдите разложение вектора \vec{x} по базису $\vec{p}, \vec{q}, \vec{r}$.

Практические задания к защите самостоятельной работы СР03

1. В треугольнике ABC найти уравнение высоты, проведенной из вершины A, если известны координаты вершин: $A(-1; 8)$, $B(1; 11)$, $C(-5; 6)$. Сделайте чертеж.

2. Найдите координаты точки, симметричной точке $M_1(3; 4; 5)$ относительно плоскости $x - 2y + z - 6 = 0$.

3. Фокусами гиперболы являются точки $F_1(2, -10)$ и $F_2(2, 16)$, расстояние между вершинами равно 24. Составьте каноническое уравнение гиперболы.

Практические задания к защите самостоятельной работы СР04.

1. Проведите полное исследование функции и постройте её график:

а) $y = \frac{x}{x^2 + 4}$, б) $y = (x^2 + 2)e^{-x}$.

2. Исследуйте на экстремумы функцию $z = 3x^2y - x^3 - y^4$.

Практические задания к защите самостоятельной работы СР05.

1. Найдите неопределённые интегралы:

а) $\int \frac{\cos x}{\sin^2 x + 1} dx$; б) $\int \frac{x}{\sqrt{x^2 + 3x - 1}} dx$; в) $\int (x^2 + x) \cos 2x dx$; г) $\int \frac{3x^3 - 7x^2 - 8x + 20}{x^4 - 8x^2 + 16} dx$;

д) $\int \frac{dx}{(\sqrt[4]{x+3}-1)\sqrt{x+3}}$; е) $\int \frac{dx}{1-5\sin^2 x}$.

2. Найдите определённые интегралы и несобственный интеграл или установите его расходимость.

а) $\int_2^4 x(3-x)^9 dx$; б) $\int_1^e \ln x dx$; в) $\int_0^1 \frac{x^3 + x}{x^4 + 1} dx$; г) $\int_0^{+\infty} \frac{e^{-\sqrt{x+1}}}{\sqrt{x+1}} dx$.

3. Найдите площадь фигуры, ограниченной кардиоидой $x = 2\cos t - \cos 2t$, $y = 2\sin t - \sin 2t$.

4. Определите объем тела, образованного вращением фигуры, ограниченной линиями $y = 4 - x^2$, $y = 0$, вокруг оси Ox .

Практические задания к защите самостоятельной работы СР06.

1. Решите дифференциальные уравнения:

а) $y' = \frac{y}{x} + \frac{x}{y}$; б) $y' \cdot \sin^2 x = y^2 + 1$; в) $y' - y \cdot \operatorname{tg} x = \operatorname{ctg} x$; г) $y'x + y + xy^2 = 0$.

2. Решите задачи Коши:

а) $2dy - xdx = 0$, $y(2) = 0$; б) $y'' - 4y' + 5y = 0$, $y(0) = 1$, $y'(0) = 0$.

3. Найдите общие решения дифференциальных уравнений

а) $y''' = e^{-2x}$; б) $y'' - 4y' + 4y = xe^{2x}$; в) $y'' - 5y' + 6y = 2e^x$; г) $y'' + 4y = \frac{1}{\sin^2 x}$.

Тестовые задания к экзамену Экз01 (примеры)

1. Равенство $\begin{vmatrix} 0 & 1 & 3 \\ \lambda & -2 & -1 \\ 0 & 3 & 4 \end{vmatrix} = 10$ выполняется при λ равном _____.

2. Верное утверждение:

1) если элементы главной диагонали определителя равны нулю, то определитель также равен нулю;

2) если к элементам одной строки определителя прибавить соответствующие элементы другой строки, то получится определитель равный нулю;

3) если в определителе есть два пропорциональных столбца, то он равен нулю.

3. Алгебраическое дополнение элемента a_{32} матрицы $A = \begin{pmatrix} 1 & -2 & 0 \\ 3 & 4 & -1 \\ 0 & 3 & 1 \end{pmatrix}$ имеет вид

1) $A_{32} = \begin{vmatrix} 1 & 0 \\ 3 & -1 \end{vmatrix}$; 2) $A_{32} = -\begin{vmatrix} 1 & -3 \\ 0 & 1 \end{vmatrix}$; 3) $A_{32} = \begin{vmatrix} -3 & -3 \\ -9 & 0 \end{vmatrix}$; 4) $A_{32} = -\begin{vmatrix} 1 & 0 \\ 3 & -1 \end{vmatrix}$.

4. Даны матрицы $A = \begin{pmatrix} -1 & 3 \\ 4 & 2 \end{pmatrix}$ и $B = \begin{pmatrix} 1 & 0 \\ -2 & 2 \end{pmatrix}$. Тогда решение матричного уравнения

$A + X = B$ имеет вид

1) $\begin{pmatrix} 0 & 3 \\ 2 & 4 \end{pmatrix}$; 2) $\begin{pmatrix} 2 & 3 \\ 6 & 4 \end{pmatrix}$; 3) $\begin{pmatrix} 2 & -3 \\ -6 & 0 \end{pmatrix}$; 4) $\begin{pmatrix} 0 & -3 \\ 2 & 0 \end{pmatrix}$.

5. Решение системы линейных уравнений $\begin{cases} 7x - 2y = 6, \\ 3x + 5y = -4, \end{cases}$ методом Крамера можно

представить в виде

1) $x = \frac{\begin{vmatrix} 7 & 6 \\ 3 & -4 \end{vmatrix}}{\begin{vmatrix} 7 & -2 \\ 3 & 5 \end{vmatrix}}$, $y = \frac{\begin{vmatrix} 6 & -2 \\ -4 & 5 \end{vmatrix}}{\begin{vmatrix} 7 & -2 \\ 3 & 5 \end{vmatrix}}$; 2) $x = \frac{\begin{vmatrix} -2 & 6 \\ 5 & -4 \end{vmatrix}}{\begin{vmatrix} 7 & -2 \\ 3 & 5 \end{vmatrix}}$, $y = \frac{\begin{vmatrix} 6 & 7 \\ -4 & 3 \end{vmatrix}}{\begin{vmatrix} 7 & -2 \\ 3 & 5 \end{vmatrix}}$;

3) $x = \frac{\begin{vmatrix} 6 & -2 \\ -4 & 5 \end{vmatrix}}{\begin{vmatrix} 7 & -2 \\ 3 & 5 \end{vmatrix}}$, $y = \frac{\begin{vmatrix} 7 & 6 \\ 3 & -4 \end{vmatrix}}{\begin{vmatrix} 7 & -2 \\ 3 & 5 \end{vmatrix}}$; 4) $x = \frac{\begin{vmatrix} 7 & -2 \\ 3 & 5 \end{vmatrix}}{\begin{vmatrix} 6 & -2 \\ -4 & 5 \end{vmatrix}}$, $y = \frac{\begin{vmatrix} 7 & -2 \\ 3 & 5 \end{vmatrix}}{\begin{vmatrix} 7 & 6 \\ 3 & -4 \end{vmatrix}}$.

20. К графику функции $y = \frac{9}{8}tg^2x$ в точке $A(\frac{\pi}{6}, \frac{3}{8})$ проведена касательная. Угол (в градусах), который образует эта касательная с положительным направлением оси абсцисс равен....

21. Если применить правило Лопиталья, то $\lim_{x \rightarrow 0} \frac{1 - \cos x}{\arctg x^2}$ равен

- 1) 0.5; 2) $\lim_{x \rightarrow 0} \frac{-\sin x}{2x/tg x^2}$; 3) $\lim_{x \rightarrow 0} \frac{\sin x(1+x^4)}{2x}$; 4) $\lim_{x \rightarrow 0} \frac{\sin x(1+x^2)}{2x}$.

Тестовые задания к экзамену Экз02 (примеры)

1. Функция $y = x^2 e^{-x^2/2}$ убывает на интервале(ах)

- 1) $(-\infty, -\sqrt{2})$; 2) $(-\sqrt{2}, 0)$; 3) $(\sqrt{2}, +\infty)$; 4) $(0, \sqrt{2})$;
5) $(-\infty, -\sqrt{2})$ и $(0, \sqrt{2})$; 6) $(-\infty, -\sqrt{2})$ и $(\sqrt{2}, +\infty)$.

2. Пусть $y = x^4(x-5)$, тогда график этой функции является выпуклым вниз на интервале(ах)

- 1) $(-\infty, 0)$; 2) $(0, 3)$; 3) $(-\infty, 0)$ и $(3, +\infty)$;
4) $(3, +\infty)$; 5) $(-\infty, 0)$ и $(0, 3)$; 6) $(0, 3)$ и $(3, +\infty)$.

3. Точкой (точками) перегиба графика функции $y = x^4(x-5)$ является точка (являются точки)

- 1) $(3, -162)$; 2) $(0, 0)$ и $(3, -162)$; 3) 0; 4) 3.

4. Интеграл $\int \sin(1-x)dx$ равен

- 1) $\frac{\sin^2(1-x)}{2} + C$; 2) $-\cos(1-x) + C$;
3) $\cos(1-x) + C$; 4) $\frac{\cos^2(1-x)}{2} + C$.

5. Если в неопределенном интеграле $\int (2x+1) \ln(\frac{x}{3}+1) dx$, применяя формулу интегрирования по частям: $\int u dv = uv - \int v du$, положить, что $dv = (2x+1)dx$, то дифференциал функции $u(x)$ будет равен

- 1) $\frac{dx}{3(x+3)}$; 2) $\frac{dx}{x+3}$; 3) $\ln(\frac{x}{3}+1) dx$; 4) $\frac{3dx}{(x+3)}$.

6. В неопределенном интеграле $\int \cos 5x \cdot \cos 3x dx$ применена формула преобразования произведения тригонометрических функций в сумму, тогда множество всех первообразных интегрируемой функции равно

- 1) $\frac{1}{4} \sin 2x + \frac{1}{16} \sin 8x + C$; 2) $\frac{1}{2} \sin 2x + \frac{1}{8} \sin 8x + C$;
2):- $\frac{1}{4} \cos 2x + \frac{1}{16} \cos 8x + C$; 3) $\frac{1}{4} \sin 2x - \frac{1}{16} \sin 8x + C$.

7. Определенный интеграл $\int_a^b (7f(x) + 3g(x))dx$ может быть равен

- 1) $7 \int_a^b f(x) dx + 3 \int_a^b g(x) dx$; 2) $21 \int_a^b f(x)g(x) dx$;
3) $\frac{7}{3} \int_a^b \frac{f(x)}{g(x)} dx$; 4) $10 \int_a^b (f(x) + g(x)) dx$.

8. В определенном интеграле $\int_0^4 \frac{dx}{1+\sqrt{x}}$ введена новая переменная $t = \sqrt{x}$. Тогда интеграл примет вид:

- 1) $\int_0^2 \frac{2tdt}{1+t}$; 2) $\int_0^2 \frac{2tdt}{1+t^2}$; 3) $\int_0^2 \frac{2tdt}{1+t}$; 4) $\int_0^4 \frac{2tdt}{1+t}$.

9. Определенный интеграл $\int_0^{\frac{\pi}{2}} x \sin x dx$ равен... .

10. Площадь фигуры, изображенной на рисунке,

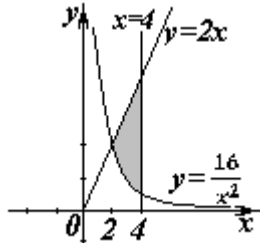

равна...

11. Порядок дифференциального уравнения $(1+x^2)y''' + 2xy'' = x^3$ равен....

12. Дано дифференциальное уравнение $y'tgx - y = 0$. Тогда его решением является функция

- 1) $y = \frac{1}{\sin x}$; 2) $y = \cos x$; 3) $y = \frac{1}{\cos x}$; 4) $y = \sin x$.

13. Частное решение дифференциального уравнения $(x^2+1) \cdot y' = 2xy$ при $y(1) = 4$ имеет вид

- 1) $y = 2(x^2+1)$; 2) $y = x^2+2$; 3) $y = \ln(x^2+1)$; 4) $y = \frac{x^2+1}{4}$.

14. Уравнение $y' + xy = x^2y^6$ является...

- 1) линейным неоднородным дифференциальным уравнением 1 порядка;
2) однородным дифференциальным уравнением;
3) уравнением Бернулли;
4) уравнением с разделяющимися переменными.

15. Установите соответствие между дифференциальными уравнениями первого порядка и их названиями:

- | | |
|--|---|
| 1) $\sin^2 x dy = y \ln^2 y \sin x dx$; | 1) дифференциальное уравнение с разделяющимися переменными; |
| 2) $(x^2 - 3y^2)dx + 2xydy = 0$; | 2) уравнение Бернулли; |
| 3) $y' \sin x + y \cos x = x^8$; | 3) линейное дифференциальное уравнение; |
| 4) $2 \ln x \cdot y' + \frac{y}{x} = \frac{\cos x}{y}$; | 4) однородное дифференциальное уравнение. |

16. Установите соответствие между дифференциальными уравнениями и способом их решения:

- | | |
|--|---|
| 1) $\frac{xdx}{1+y} - \frac{ydy}{1+x} = 0$; | 1) замена переменной $z = \frac{y}{x}$, где $z = z(x)$; |
| 2) $(x^2 + xy + y^2)dx = x^2 dy$; | 2) подстановка $y = uv$, где $u = u(x), v = v(x)$; |
| 3) $y' = a \sin x + by$; | 3) разделение переменных; |

| Обоз- | Наименование | Форма контроля | Количество баллов | |
|-------|--|--------------------|-------------------|----|
| | асимптот | компьютерный | | |
| ПР16 | Обзорное занятие по дифференциальному исчислению | Контрольная работа | 3 | 9 |
| ПР20 | Экстремум функции двух переменных | Тест компьютерный | 3 | 9 |
| ПР26 | Несобственные интегралы | Контрольная работа | 3 | 9 |
| ПР27 | Обзорное занятие по интегральному исчислению | Тест компьютерный | 3 | 9 |
| ПР30 | Простейшие дифференциальные уравнения высших порядков. Однородные линейные дифференциальные уравнения второго порядка с постоянными коэффициентами | Тест компьютерный | 3 | 9 |
| ПР32 | Обзорное занятие по дифференциальным уравнениям | Контрольная работа | 3 | 9 |
| | | | | |
| СР01 | Расчетная работа на заданную тему | Защита | 2 | 5 |
| СР02 | Расчетная работа на заданную тему | Защита | 2 | 5 |
| СР03 | Расчетная работа на заданную тему | Защита | 2 | 5 |
| СР04 | Расчетная работа на заданную тему | Защита | 2 | 5 |
| СР05 | Расчетная работа на заданную тему | Защита | 2 | 5 |
| СР06 | Расчетная работа на заданную тему | Защита | 2 | 5 |
| | | | | |
| Экз01 | Экзамен | экзамен | 16 | 40 |
| Экз02 | Экзамен | экзамен | 16 | 40 |

8.2.2. Критерии оценивания

При оценивании результатов обучения по дисциплине в ходе текущего контроля успеваемости используются следующие критерии.

Минимальное количество баллов выставляется обучающемуся при выполнении всех указанных показателей (Таблица 8.2), допускаются несущественные неточности в изложении и оформлении материала

Таблица 8.2 – Критерии оценивания мероприятий текущего контроля успеваемости

| Наименование, обозначение | Показатели выставления минимального количества баллов |
|---------------------------|---|
| Расчетная работа | расчетная работа выполнена в полном объеме; по расчетной работе представлен отчет, содержащий необходимые расчеты и выводы; на защите расчетной работы даны правильные ответы не менее чем на 50% заданных вопросов |
| Контрольная работа | правильно решено не менее 40% заданий |
| Тест компьютерный | правильно решено не менее 40% тестовых заданий |

При оценивании результатов обучения по дисциплине в ходе промежуточной аттестации используются следующие критерии.

Экзамен (Экз01, Экз02).

Промежуточная аттестация проводится на усмотрение преподавателя по одной из двух форм.

Форма компьютерного тестирования.

Продолжительность тестирования: 80 минут.

Результаты тестирования оцениваются максимально 40 баллами, при этом процент правильных ответов P (0-100%) приводится к норме N в 40 баллов по следующей формуле:

$$N=0,4*P$$

Билетная форма.

Задание состоит из 2 теоретических вопросов и 2 практических заданий.

Время на подготовку: 60 минут.

Каждый теоретический вопрос и каждое практическое задание оценивается максимально 10 баллами. Максимальное суммарное количество баллов – 40.

Критерии оценивания ответа на теоретический вопрос

| Показатель | Максимальное количество баллов |
|--|--------------------------------|
| Знание определений основных понятий, грамотное употребление понятий | 2 |
| Полнота раскрытия вопроса | 3 |
| Умение раскрыть взаимосвязи между отдельными компонентами (понятиями и моделями, теоремами и их применением, данными и формулами и т.п.) | 3 |
| Ответы на дополнительные вопросы | 2 |
| Всего | 10 |

Критерии оценивания выполнения практического задания

| Показатель | Максимальное количество баллов |
|--|--------------------------------|
| Формализация условий задачи | 2 |
| Обоснованность выбора метода (модели, алгоритма) решения | 3 |
| Правильность проведение расчетов | 3 |
| Полнота анализа полученных результатов | 2 |
| Всего | 10 |

Итоговая оценка по дисциплине выставляется с учетом результатов текущего контроля (приведенных к норме в 60 баллов) с использованием следующей шкалы.

| Оценка | Набрано баллов |
|-----------------------|----------------|
| «отлично» | 81-100 |
| «хорошо» | 61-80 |
| «удовлетворительно» | 41-60 |
| «неудовлетворительно» | 0-40 |

МИНИСТЕРСТВО НАУКИ И ВЫСШЕГО ОБРАЗОВАНИЯ РОССИЙСКОЙ ФЕДЕРАЦИИ
Федеральное государственное бюджетное образовательное учреждение
высшего образования

«Тамбовский государственный технический университет»
(ФГБОУ ВО «ТГТУ»)



УТВЕРЖДАЮ

Директор Технологического института

_____ Д.Л. Полушкин
« 15 » _____ февраля 20 24 г.

РАБОЧАЯ ПРОГРАММА ДИСЦИПЛИНЫ

Б1.О.04.02 Физика

(шифр и наименование дисциплины в соответствии с утвержденным учебным планом подготовки)

Направление

29.03.03 «Технология полиграфического и упаковочного производства»

(шифр и наименование)

Профиль

«Технология и дизайн упаковочного производства»

(наименование профиля образовательной программы)

Формы обучения: _____ ***очная*** _____

Кафедра: _____ ***«Физика»*** _____

(наименование кафедры)

Составитель:

К.Х.Н., доцент

степень, должность

подпись

О.В. Исаева

инициалы, фамилия

Заведующий кафедрой

подпись

О.С. Дмитриев

инициалы, фамилия

Тамбов 2024

1. ПЛАНИРУЕМЫЕ РЕЗУЛЬТАТЫ ОБУЧЕНИЯ ПО ДИСЦИПЛИНЕ И ЕЕ МЕСТО В СТРУКТУРЕ ОПОП

Цель освоения дисциплины – достижение планируемых результатов обучения (таблица 1.1), соотнесенных с индикаторами достижения компетенций и целью реализации ОПОП.

Дисциплина входит в состав обязательной части образовательной программы

Таблица 1.1 – Результаты обучения по дисциплине

| Код, наименование индикатора | Результаты обучения по дисциплине |
|---|--|
| ОПК-1 Способен применять естественнонаучные и общинженерные знания, методы математического анализа и моделирования в области профессиональной деятельности | |
| ИД-1 (ОПК-1) Знает фундаментальные законы физики. | Знает основные понятия и законы механики, электростатики, электромагнетизма, волновой и квантовой оптики, термодинамики, квантовой физики; Понимает широту и ограниченность применения физики к исследованию процессов и явлений в природе и обществе. |
| ИД-2 (ОПК-1) Умеет применять законы физики для решения задач теоретического и прикладного характера. | Формулирует практические задачи в области физики, описывает физические явления и процессы, определяет объект, записывает их уравнения и зависимости; Оценивает возможность решения задачи; Отбирает различные методы решения задачи и использует оптимальный метод при решении задач. |
| ИД-3 (ОПК-1) Владеет навыками теоретического и экспериментального исследования объектов профессиональной деятельности | Владеет навыками проведения экспериментов и испытаний с использованием современной приборной базы, лабораторного оборудования и экспериментальных установок; Владеет средствами и методами передачи результатов проведенных исследований в виде конкретных рекомендаций в терминах предметной области знаний. |

Результаты обучения по дисциплине достигаются в рамках осуществления всех видов контактной и самостоятельной работы обучающихся в соответствии с утвержденным учебным планом.

Индикаторы достижения компетенций считаются сформированными при достижении соответствующих им результатов обучения.

2. ОБЪЁМ ДИСЦИПЛИНЫ

Объем дисциплины составляет 7 зачетных единиц.

Ниже приведено распределение общего объема дисциплины (в академических часах) в соответствии с утвержденным учебным планом.

| <i>Виды работ</i> | <i>Форма обучения</i> | |
|--------------------------------------|-----------------------|------------------|
| | <i>Очная</i> | |
| | <i>1 семестр</i> | <i>2 семестр</i> |
| <i>Контактная работа</i> | 52 | 52 |
| <i>занятия лекционного типа</i> | 16 | 16 |
| <i>лабораторные занятия</i> | 16 | 16 |
| <i>практические занятия</i> | 16 | 16 |
| <i>консультации</i> | 2 | 2 |
| <i>промежуточная аттестация</i> | 2 | 2 |
| <i>Самостоятельная работа</i> | 56 | 92 |
| <i>Всего</i> | 108 | 144 |

3. СОДЕРЖАНИЕ ДИСЦИПЛИНЫ

Введение

Предмет физики. Место физики в системе наук. Значение физики в изучении общепрофессиональных и специальных дисциплин. Общая структура и задачи курса.

Методы физических исследований. *Физический практикум*. Эталоны длины и времени.

Раздел 1. ФИЗИЧЕСКИЕ ОСНОВЫ МЕХАНИКИ

Тема 1. Кинематика материальной точки

Физические основы механики.

Способы описания движения. *Уравнения движения*. Кинематические уравнения. Путь. Перемещение. Скорость. Ускорение. Прямолинейное и криволинейное движения. Тангенциальное и нормальное ускорения.

Тема 2. Динамика материальной точки

Динамические характеристики материальной точки. Масса, сила, импульс. Инерциальные системы отсчета и первый закон Ньютона. Второй закон Ньютона. Уравнение движения материальной точки. Третий закон Ньютона. Закон всемирного тяготения. Сила тяжести и вес. Силы трения и сопротивления. Упругие силы.

Тема 3. Механика твердого тела

Поступательное движение твердого тела. *Кинематика и динамика* поступательного движения *твердого тела*. Центр масс. Уравнение движения центра масс.

Кинематика вращательного движения твердого тела. Угловая скорость. Угловое ускорение. Связь между угловыми и линейными скоростями и ускорениями.

Динамика вращательного движения твердого тела. Момент инерции тела. Теорема Штейнера. Момент силы. Момент импульса тела относительно неподвижной оси. Уравнение динамики твердого тела, вращающегося вокруг неподвижной оси. Плоское движение твердого тела. Гироскопы.

Тема 4. Работа и энергия. Законы сохранения

Работа постоянной и переменной силы, мощность. Кинетическая энергия. Консервативные силы. Потенциальная энергия. Полная механическая энергия. Связь между силой поля и потенциальной энергией.

Кинетическая энергия твердого тела, движущегося поступательно и тела, вращающегося относительно неподвижной оси. Работа внешних сил при вращении твердого тела. Кинетическая энергия твердого тела при плоском движении.

Законы сохранения. Замкнутая механическая система. Закон сохранения импульса. Закон сохранения момента импульса. Закон сохранения полной механической энергии.

Тема 5. Неинерциальные системы отсчета

Уравнения относительного движения. Силы инерции. Вращающиеся неинерциальные системы отсчета. Центробежная сила инерции и сила Кориолиса. Принцип эквивалентности.

Тема 6. Механические колебания

Физика колебаний. Простейшие колебательные системы: пружинный, математический и физический маятники.

Свободные колебания. Дифференциальное уравнение свободных незатухающих колебаний и анализ его решения. Гармонические колебания. Скорость и ускорение колебаний.

Метод векторных диаграмм. Сложение гармонических колебаний.

Гармонический и ангармонический осциллятор. Энергия гармонических колебаний.

Дифференциальное уравнение свободных затухающих колебаний и анализ его решения. Коэффициент затухания. Логарифмический декремент колебаний.

Вынужденные колебания. Дифференциальное уравнение вынужденных колебаний и анализ его решения. Резонанс.

Тема 7. Упругие волны

Физика волн. Физический смысл спектрального разложения. Кинематика волновых процессов. Нормальные моды.

Образование упругих волн. Продольные и поперечные волны. Плоские, сферические и цилиндрические волны. Гармонические волны. Уравнение плоской гармонической волны. Волновое уравнение. Скорость волны. Длина волны. Волновое число.

Свойства волн. *Интерференция волн. Стоячие волны. Дифракция волн.* Акустический эффект Доплера.

Энергия упругой волны. Поток и плотность потока энергии волны. Вектор Умова.

Тема 8. Элементы механики жидкостей

Кинематика и динамика жидкостей и газов. Описание движения жидкостей. Линии и трубки тока. Уравнение неразрывности. Уравнение Бернулли. Истечение жидкости из отверстия. Вязкость. Ламинарное и турбулентное течения. Движение тел в жидкостях и газах. Формула Стокса.

Тема 9. Основы релятивистской механики

Основы релятивистской механики. Принцип относительности в механике. Опыт Майкельсона–Морли. Постулаты Эйнштейна. Преобразования Лоренца. Относительность длин и промежутков времени. Интервал между событиями и его инвариантность. Релятивистский закон сложения скоростей.

Релятивистский импульс. Релятивистское уравнение динамики. Релятивистские выражения для кинетической и полной энергии. Взаимосвязь массы и энергии. Энергия покоя. Инвариантность величины $E^2 - p^2 c^2$. Частица с нулевой массой.

Практические занятия:

ПР01. Кинематика и динамика материальной точки

ПР02. Механика твердого тела. Работа и энергия. Законы сохранения

ПР03. Механические колебания и волны

ПР04. Механика жидкостей. Релятивистская механика

Лабораторные работы:

ЛР01. Изучение удара шаров

ЛР02. Исследование законов динамики вращательного движения твердого тела с помощью маятника Обербека

ЛР03. Определение ускорения свободного падения с помощью математического и физического маятников

ЛР04. Определение длины звуковой волны и скорости звука методом резонанса

Самостоятельная работа:

CP01. По рекомендованной литературе изучить вопросы «Модельное представление реальных механических объектов. Представление сложных механических движений совокупностью простейших движений».

CP02. По рекомендованной литературе изучить вопрос «Силы в механике».

CP03. По рекомендованной литературе изучить вопросы «Гироскопы. Применение гироскопов для задач навигации и стабилизации в технике».

CP04. По рекомендованной литературе изучить вопрос «Связь законов сохранения со свойствами пространства и времени».

CP05. По рекомендованной литературе изучить вопросы «Силы инерции. Преимущества неинерциальных систем отсчета при решении физических задач».

CP06. По рекомендованной литературе изучить вопрос «Причина возникновения резонанса в колебательных системах».

CP07. По рекомендованной литературе изучить вопрос «Акустический эффект Доплера».

CP08. По рекомендованной литературе изучить вопрос «Истечение жидкости из отверстия. Вязкость. Ламинарное и турбулентное течения. Движение тел в жидкостях и газах».

CP09. По рекомендованной литературе изучить вопрос «Применение специальной теории относительности к объяснению «парадокса близнецов».

Раздел 2. ЭЛЕКТРОСТАТИКА

Тема 10. Электростатическое поле в вакууме

Электричество и магнетизм. Электростатика в вакууме. Электрический заряд. Закон сохранения электрического заряда. Электростатическое поле. Напряженность электростатического поля. Принцип суперпозиции электростатических полей. Поток напряженности электростатического поля. Теорема Гаусса и ее применение к расчету электростатических полей.

Теорема о циркуляции напряженности электростатического поля. Потенциал. Потенциал поля точечного заряда и системы зарядов. Связь напряженности и потенциала поля. Силовые линии и эквипотенциальные поверхности. Электрический диполь. Проводники в электростатическом поле. Электроемкость. Конденсаторы.

Тема 11. Электростатическое поле в диэлектрике

Электростатика в веществе. Связанные и свободные заряды. Электрический диполь во внешнем поле. Поляризованность. Диэлектрическая восприимчивость. Напряженность и электрическое смещение (индукция) в диэлектрике. Диэлектрическая проницаемость. Теорема Гаусса для электрического смещения. Поле в диэлектрике. Энергия электрического поля. Плотность энергии электрического поля.

Практические занятия:

ПР05. Электростатическое поле.

Лабораторные работы:

ЛР05. Определение электроемкости конденсатора с помощью баллистического гальванометра.

Самостоятельная работа:

CP10. По рекомендованной литературе изучить вопрос «Природа электростатического взаимодействия заряженных тел».

СР11. По рекомендованной литературе изучить вопрос «Причина ослабления электростатического поля в диэлектриках».

Раздел 3. ЭЛЕКТРОМАГНЕТИЗМ

Тема 12. Постоянный электрический ток

Электрический ток. Сила и плотность тока. Уравнение непрерывности. Сторонние силы. Электродвижущая сила и напряжение. Закон Ома для однородного и неоднородного участков цепи (в интегральной и дифференциальной формах). Закон Ома для полной цепи. Разветвленные цепи. Правила Кирхгофа. Закон Джоуля–Ленца (в интегральной и дифференциальной формах). Работа и мощность электрического тока.

Тема 13. Магнитное поле в вакууме

Магнитостатика в вакууме. Магнитные взаимодействия. Опыты Эрстеда и Ампера. Магнитное поле. Индукция магнитного поля. Магнитное поле равномерно движущегося заряда. Принцип суперпозиции магнитных полей.

Закон Био–Савара–Лапласа и его применение к расчету магнитного поля прямого и кругового токов.

Магнитный поток. Теорема Гаусса для индукции магнитного поля.

Теорема о циркуляции магнитной индукции и ее применение к расчету магнитных полей.

Закон Ампера. Сила и момент сил, действующих на контур с током в магнитном поле. Магнитный момент контура с током.

Работа сил магнитного поля при перемещении проводника и контура с током.

Движение электрических зарядов в электрических и магнитных полях. Сила Лоренца. Эффект Холла. Ускорители заряженных частиц.

Тема 14. Магнитное поле в веществе

Магнитостатика в веществе. Магнитный момент атома. Атом в магнитном поле. Намагниченность. Напряженность и индукция магнитного поля в магнетике. Теорема о циркуляции напряженности магнитного поля. Диа-, пара- и ферромагнетики. Кривая намагничивания. Гистерезис.

Тема 15. Электромагнитная индукция

Электромагнитная индукция. Опыты Фарадея. Основной закон электромагнитной индукции. Правило Ленца. Природа электромагнитной индукции. Самоиндукция. Индуктивность. ЭДС самоиндукции. Индуктивность соленоида. Взаимная индукция. Взаимная индуктивность. Энергия магнитного поля контура с током. Энергия магнитного поля. Плотность энергии магнитного поля.

Тема 16. Электромагнитные колебания

Электрический колебательный контур. Свободные и вынужденные электромагнитные колебания в контуре. Резонанс. Переменный электрический ток, активное и реактивное сопротивления цепи. Закон Ома для переменного тока.

Тема 17. Уравнения Максвелла

Принцип относительности в электродинамике. Вихревое электрическое поле. Ток смещения. Уравнения Максвелла в интегральной и дифференциальной форме. Материальные уравнения. Система уравнений Максвелла. Электромагнитное поле.

Тема 18. Электромагнитные волны

Волновое уравнение электромагнитной волны. Уравнение плоской электромагнитной волны. Свойства электромагнитных волн. Электромагнитная природа света.

Получение электромагнитных волн. Опыт Герца. Излучение диполя. Давление электромагнитных волн. Плотность энергии электромагнитной волны. Вектор Пойнтинга. Интенсивность электромагнитной волны. Шкала электромагнитных волн.

Практические занятия:

ПР06. Постоянный электрический ток.

ПР07. Магнитное поле в вакууме и в веществе.

ПР08. Электромагнитная индукция.

ПР09. Электромагнитные колебания и волны.

Лабораторные занятия:

ЛР06. Определение ЭДС источника методом компенсации.

ЛР07. Снятие кривой намагничивания и петли гистерезиса с помощью осциллографа.

ЛР08. Изучение собственных электромагнитных колебаний в контуре.

Самостоятельная работа:

СР12. По рекомендованной литературе изучить вопрос «Квазистационарные токи».

СР13. По рекомендованной литературе изучить вопросы «Эффект Холла. Ускорители заряженных частиц».

СР14. По рекомендованной литературе изучить вопрос «Магнитомягкие и магнитотвердые ферромагнетики, их применение в технике».

СР15. По рекомендованной литературе изучить вопрос «Применение электромагнитной индукции в технике».

СР16. По рекомендованной литературе изучить вопрос «Переменный электрический ток, активное и реактивное сопротивления цепи. Закон Ома для переменного тока».

СР17. По рекомендованной литературе изучить вопросы «Ток смещения. Электромагнитное поле – результат взаимного возбуждения переменных магнитного и электрического полей».

СР18. По рекомендованной литературе изучить вопрос «Шкала электромагнитных волн».

Раздел 4. ОПТИКА

Тема 19. Элементы геометрической оптики

Основные законы геометрической оптики: законы отражения и преломления света. Тонкие линзы. Оптическое изображение. Изображение предметов с помощью линз. Основные фотометрические величины.

Тема 20. Интерференция света

Волновая оптика. Принцип суперпозиции волн. Условия возникновения интерференции света. Интерференция когерентных волн. Оптическая разность хода. Временная и пространственная когерентность. Условия максимумов и минимумов интерференции света.

Способы наблюдения интерференции света. Опыт Юнга. Интерференция в тонких пленках. Полосы равного наклона и равной толщины. Кольца Ньютона. Применения интерференции света: просветление оптики, интерферометры, интерференционный микроскоп.

Тема 21. Дифракция света

Принцип Гюйгенса–Френеля. Дифракция Френеля. Метод зон Френеля. Дифракция Френеля на круглом отверстии и непрозрачном диске.

Дифракция Фраунгофера на щели. Дифракционная решетка. Угловая дисперсия и разрешающая способность дифракционной решетки. Дифракционная решетка как спектральный прибор. Принцип голографии.

Тема 22. Поляризация света

Естественный и поляризованный свет. Поляризаторы и анализаторы. Двойное лучепреломление. Призма Николя. Закон Малюса. Поляризация при отражении и преломлении. Закон Брюстера.

Оптически активные вещества. Вращение плоскости поляризации.

Элементы Фурье-оптики.

Практические занятия

ПР10. Интерференция света

ПР11. Дифракция света

ПР12. Поляризация света

Лабораторные занятия:

ЛР09. Определение длины световой волны с помощью колец Ньютона

Самостоятельная работа:

СР19. По рекомендованной литературе изучить вопрос «Волоконно-оптические линии связи».

СР20. По рекомендованной литературе изучить вопросы «Применения интерференции света: просветление оптики, интерферометры, интерференционный микроскоп».

СР21. По рекомендованной литературе изучить вопрос «Принципы голографии».

СР22. По рекомендованной литературе изучить вопрос «Элементы Фурье-оптики».

Раздел 5. КВАНТОВАЯ ФИЗИКА

Тема 23. Квантовая теория электромагнитного излучения

Квантовая физика. Виды излучения. Тепловое излучение. Характеристики теплового излучения. Закон Кирхгофа. Закон Стефана–Больцмана. Законы Вина. Абсолютно черное тело. Формула Релея–Джинса и «ультрафиолетовая катастрофа». Гипотеза Планка. Квантовое объяснение законов теплового излучения. Фотоэффект. Уравнение Эйнштейна для фотоэффекта. *Фотон*. Импульс фотона. Давление света. Эффект Комптона. *Корпускулярно-волновой дуализм* электромагнитного излучения.

Тема 24. Основы квантовой механики

Гипотеза де Бройля. Экспериментальное подтверждение гипотезы де Бройля. *Принцип неопределенности* Гейзенберга. Дифракция электронов.

Описание состояния частицы в квантовой физике: пси-функция и ее физический смысл. *Квантовые состояния. Принцип суперпозиции. Квантовые уравнения движения. Операторы физических величин.* Уравнение Шредингера. Стационарные состояния.

Примеры применения уравнения Шредингера. Частица в одномерной потенциальной яме. Квантование энергии. Гармонический осциллятор в квантовой механике. Прохождение частицы через одномерный потенциальный барьер, *туннельный эффект*. *Корпускулярно-волновой дуализм* в микромире.

Практические занятия:

ПР13. Квантовая теория электромагнитного излучения

ПР14. Основы квантовой механики

Лабораторные занятия:

ЛР10. Определение постоянной в законе Стефана–Больцмана при помощи оптического пирометра

ЛР11. Изучение внешнего фотоэффекта

Самостоятельная работа:

СР23. По рекомендованной литературе изучить вопрос «Корпускулярно-волновой дуализм – фундаментальное свойство материальных объектов и явлений».

СР24. По рекомендованной литературе изучить вопросы «Квантовые состояния. Квантовые уравнения движения. Операторы физических величин».

Раздел 6. СТРОЕНИЕ И ФИЗИЧЕСКИЕ СВОЙСТВА ВЕЩЕСТВА

Тема 25. Физика атома

Опыты Резерфорда и планетарная модель атома. Закономерности в спектре излучения атома водорода. Постулаты Бора и элементарная боровская теория атома водорода.

Квантово-механическая модель атома водорода (результаты решения уравнения Шредингера). Квантовые числа. Вырождение уровней. Кратность вырождения. Символы состояний. *Энергетический спектр атомов*. Правила отбора.

Магнетизм микрочастиц. Магнитный момент атома. Опыт Штерна и Герлаха. Спин электрона. Атом в магнитном поле. Эффект Зеемана.

Распределение электронов по энергетическим уровням в атоме. Принцип Паули. Оболочка и подоболочка. Периодическая система химических элементов.

Характеристическое рентгеновское излучение. Рентгеновские спектры. Закон Мозли.

Двухатомная молекула и схема ее энергетических уровней. *Энергетический спектр молекул*. *Природа химической связи*. Комбинационное рассеивание света.

Тема 26. Физика ядра

Атомное ядро, его состав и характеристики. Изотопы. Ядерные силы. Масса и энергия связи ядра. Радиоактивность, закон радиоактивного распада. Альфа- и бета-распады, γ -излучение. Ядерные реакции. Элементарные частицы. Виды фундаментальных взаимодействий. Классификация элементарных частиц. Частицы и античастицы. Кварки.

Тема 27. Молекулярно-кинетическая теория газов

Статистическая физика и термодинамика. Макроскопическая система. Статистический и термодинамический методы исследования. Основное уравнение молекулярно-кинетической теории. Средняя энергия молекулы. Физический смысл понятия температуры. Закон равномерного распределения энергии по степеням свободы. Теплоемкость идеального газа. Уравнение Клапейрона–Менделеева. Изопроцессы в идеальном газе.

Классические и квантовая статистики. Распределение Максвелла. Средняя, среднеквадратичная и наиболее вероятная скорости молекул. Распределение молекул во внешнем потенциальном поле. Барометрическая формула. Распределение Больцмана. Квантовые статистики Бозе–Эйнштейна и Ферми–Дирака.

Кинетические явления. Диффузия. Закон Фика. Теплопроводность. Закон Фурье, Внутреннее трение. Закон Ньютона.

Системы заряженных частиц. Конденсированное состояние.

Тема 28. Основы термодинамики

Термодинамика. Три начала термодинамики. Термодинамические функции состояния. Внутренняя энергия, количество теплоты и работа в термодинамике.

Первое начало термодинамики и его применение к изопроцессам в идеальном газе. Уравнение Майера. Уравнение Пуассона.

Второе начало термодинамики. Обратимые и необратимые процессы. Энтропия. Закон возрастания энтропии. Макро- и микросостояния. Статистический смысл понятия энтропии. Порядок и беспорядок в природе.

Цикл Карно. Тепловые машины и их КПД.

Третье начало термодинамики.

Реальные газы. Уравнение Ван-дер-Ваальса. *Фазовые равновесия и фазовые превращения, Элементы неравновесной термодинамики.*

Тема 29. Элементы физики твердого тела

Системы заряженных частиц. Конденсированное состояние. Кристаллы. Физические типы кристаллических решеток. Тепловые свойства твердых тел. Теплоемкость кристаллов и ее зависимость от температуры. Закон Дюлонга и Пти. Понятие о квантовых теориях теплоемкости кристаллов Эйнштейна и Дебая.

Основы зонной теории твердых тел. Распределение Ферми–Дирака и энергетические зоны в кристаллах. Электроны в кристаллах. Проводники, полупроводники и диэлектрики.

Практические занятия:

ПР15. Физика атома.

ПР16. Физика ядра.

ПР17. Молекулярно-кинетическая теория газов.

ПР18. Термодинамика.

Лабораторные занятия:

ЛР12. Наблюдение спектра атомарного водорода и определение постоянной Ридберга.

ЛР13. Определение отношения C_p/C_v методом Клемана–Дезорма.

ЛР14. Проверка первого начала термодинамики.

ЛР15. Определение приращения энтропии при нагревании и плавлении олова.

ЛР16. Изучение зависимости сопротивления полупроводника от температуры и определение энергии активации.

Самостоятельная работа:

СР25. По рекомендованной литературе изучить вопросы «Характеристическое рентгеновское излучение. Комбинационное рассеивание света».

СР26. По рекомендованной литературе изучить вопрос «Применение цепной реакции деления тяжелых ядер и реакции синтеза легких ядер в мирных и военных целях».

СР27. По рекомендованной литературе изучить вопросы «Системы заряженных частиц. Конденсированное состояние».

СР28. По рекомендованной литературе изучить вопросы «Фазовые равновесия и фазовые превращения. Элементы неравновесной термодинамики».

СР29. По рекомендованной литературе изучить вопросы «Явление сверхпроводимости. Понятие о микроэлектронике».

4. ПЕРЕЧЕНЬ УЧЕБНОЙ ЛИТЕРАТУРЫ, ИНФОРМАЦИОННЫХ РЕСУРСОВ И ТЕХНОЛОГИЙ

4.1. Учебная литература

1. Савельев, И.В. Курс общей физики. В 3 т. Учебное пособие [Электронный ресурс] – Электрон. дан. – Санкт-Петербург: Лань, 2021. – 436 с. – Режим доступа: <https://e.lanbook.com/book/171889>
2. Дмитриев, О.С. Физика. Краткий курс. [Электронный ресурс] учебное пособие / О.С. Дмитриев, О.В. Исаева, И.А. Осипова, В.Н. Холодилин. — Тамбов : Издательский центр ФГБОУ ВО «ТГТУ», 2021. – 180 с. – Режим доступа: <https://tstu.ru/book/elib1/exe/2021/Dmitriev.exe>
3. Барсуков В.И. Физика. Механика [Электронный ресурс] : учебное пособие для студентов высших учебных заведений, обучающихся по техническим направлениям подготовки и специальностям / В.И. Барсуков, О.С. Дмитриев. — Электрон. текстовые данные. — Тамбов: Тамбовский государственный технический университет, ЭБС АСВ, 2015. — 248 с. — 978-5-8265-1441-2. — Режим доступа: <http://www.iprbookshop.ru/63918.html>
4. Барсуков В.И. Молекулярная физика и начала термодинамики [Электронный ресурс] : учебное пособие / В.И. Барсуков, О.С. Дмитриев. — Электрон. текстовые данные. — Тамбов: Тамбовский государственный технический университет, ЭБС АСВ, 2015. — 128 с. — 978-5-8265-1390-3. — Режим доступа: <http://www.iprbookshop.ru/63873.html>
5. Кузнецов С.И. Курс физики с примерами решения задач. Часть I. Механика. Молекулярная физика. Термодинамика. [Электронный ресурс] : Учебные пособия – Электрон. дан. – СПб. : Лань, 2021. – 464 с. – Режим доступа: <https://e.lanbook.com/book/168618>

4.2. Интернет-ресурсы, в том числе современные профессиональные базы данных и информационные справочные системы

Университетская информационная система «РОССИЯ» <https://uisrussia.msu.ru>

Справочно-правовая система «Консультант+» <http://www.consultant-urist.ru>

Справочно-правовая система «Гарант» <http://www.garant.ru>

База данных Web of Science <https://apps.webofknowledge.com/>

База данных Scopus <https://www.scopus.com>

Портал открытых данных Российской Федерации <https://data.gov.ru>

База открытых данных Министерства труда и социальной защиты РФ <https://rosmintrud.ru/opendata>

База данных Научной электронной библиотеки eLIBRARY.RU <https://elibrary.ru/>

База данных профессиональных стандартов Министерства труда и социальной защиты РФ <http://profstandart.rosmintrud.ru/obshchiy-informatsionnyy-blok/natsionalnyy-reestr-professionalnykh-standartov/>

Базы данных Министерства экономического развития РФ <http://www.economy.gov.ru>

База открытых данных Росфинмониторинга <http://www.fedsfm.ru/opendata>

Электронная база данных «Издательство Лань» <https://e.lanbook.com>

Электронная библиотечная система «IPRbooks» <http://www.iprbookshop.ru>

База данных «Электронно-библиотечная система «ЭБС ЮРАЙТ» <https://www.biblio-online.ru>

База данных электронно-библиотечной системы ТГТУ <http://elib.tstu.ru>

Федеральная государственная информационная система «Национальная электронная библиотека» <https://нэб.рф>

Национальный портал онлайн обучения «Открытое образование» <https://openedu.ru>

Электронная база данных "Polpred.com Обзор СМИ" <https://www.polpred.com>

Официальный сайт Федерального агентства по техническому регулированию и метрологии <http://protect.gost.ru/>

Ресурсы электронной информационно-образовательной среды университета представлены в локальном нормативном акте «Положение об электронной информационно-образовательной среде Тамбовского государственного технического университета».

Электронные образовательные ресурсы, к которым обеспечен доступ обучающихся, в т.ч. приспособленные для использования инвалидами и лицами с ограниченными возможностями здоровья, приведены на официальном сайте университета в разделе «Университет»-«Сведения об образовательной организации»-«Материально-техническое обеспечение и оснащенность образовательного процесса».

Сведения о лицензионном программном обеспечении, используемом в образовательном процессе, представлены на официальном сайте университета в разделе «Образование»-«Учебная работа»-«Доступное программное обеспечение».

5. МЕТОДИЧЕСКИЕ УКАЗАНИЯ ДЛЯ ОБУЧАЮЩИХСЯ ПО ОСВОЕНИЮ ДИСЦИПЛИНЫ

Планирование и организация времени, необходимого для изучения дисциплины.

Важным условием успешного освоения дисциплины является создание Вами системы правильной организации труда, позволяющей распределить учебную нагрузку равномерно в соответствии с графиком образовательного процесса. Большую помощь в этом может оказать составление плана работы на семестр, месяц, неделю, день. Его наличие позволит подчинить свободное время целям учебы, трудиться более успешно и эффективно. С вечера всегда надо распределять работу на завтрашний день. В конце каждого дня целесообразно подвести итог работы: тщательно проверить, все ли выполнено по намеченному плану, не было ли каких-либо отступлений, а если были, по какой причине они произошли. Нужно осуществлять самоконтроль, который является необходимым условием Вашей успешной учебы. Если что-то осталось невыполненным, необходимо изыскать время для завершения этой части работы, не уменьшая объема недельного плана. Все задания к практическим занятиям, а также задания, вынесенные на самостоятельную работу, рекомендуется выполнять непосредственно после соответствующей темы лекционного курса, что способствует лучшему усвоению материала, позволяет своевременно выявить и устранить «пробелы» в знаниях, систематизировать ранее пройденный материал, на его основе приступить к овладению новыми знаниями и навыками.

Система университетского обучения основывается на рациональном сочетании нескольких видов учебных занятий (в первую очередь, лекций и практических занятий), работа на которых обладает определенной спецификой.

Подготовка к лекциям.

Знакомство с дисциплиной происходит уже на первой лекции, где от Вас требуется не просто внимание, но и самостоятельное оформление конспекта. При работе с конспектом лекций необходимо учитывать тот фактор, что одни лекции дают ответы на конкретные вопросы темы, другие – лишь выявляют взаимосвязи между явлениями, помогая студенту понять глубинные процессы развития изучаемого предмета как в истории, так и в настоящее время.

Конспектирование лекций – сложный вид вузовской аудиторной работы, предполагающий интенсивную умственную деятельность студента. Конспект является полезным тогда, когда записано самое существенное и сделано это Вами. Не надо стремиться записать дословно всю лекцию. Такое «конспектирование» приносит больше вреда, чем пользы. Целесообразно вначале понять основную мысль, излагаемую лектором, а затем записать ее. Желательно запись осуществлять на одной странице листа или оставляя поля, на которых позднее, при самостоятельной работе с конспектом, можно сделать дополнительные записи, отметить непонятные места.

Конспект лекции лучше подразделять на пункты, соблюдая красную строку. Этому в большой степени будут способствовать вопросы плана лекции, предложенные преподавателям. Следует обращать внимание на акценты, выводы, которые делает лектор, отмечая наиболее важные моменты в лекционном материале замечаниями «важно», «хорошо запомнить» и т.п. Можно делать это и с помощью разноцветных маркеров или ручек, подчеркивая термины и определения.

Целесообразно разработать собственную систему сокращений, аббревиатур и символов. Однако при дальнейшей работе с конспектом символы лучше заменить обычными словами для быстрого зрительного восприятия текста.

Работая над конспектом лекций, Вам всегда необходимо использовать не только учебник, но и ту литературу, которую дополнительно рекомендовал лектор. Именно такая серьезная, кропотливая работа с лекционным материалом позволит глубоко овладеть теоретическим материалом.

Подготовка к практическим занятиям.

Подготовку к каждому практическому занятию Вы должны начать с ознакомления с планом практического занятия, который отражает содержание предложенной темы. Тщательное продумывание и изучение вопросов плана основывается на проработке текущего материала лекции, а затем изучения обязательной и дополнительной литературы, рекомендованной к данной теме. Все новые понятия по изучаемой теме необходимо выучить наизусть и внести в глоссарий, который целесообразно вести с самого начала изучения курса.

Результат такой работы должен проявиться в Вашей способности свободно ответить на теоретические вопросы практикума, выступать и участвовать в коллективном обсуждении вопросов изучаемой темы, правильно выполнять практические задания и контрольные работы.

В процессе подготовки к практическим занятиям, Вам необходимо обратить особое внимание на самостоятельное изучение рекомендованной литературы. При всей полноте конспектирования лекции в ней невозможно изложить весь материал из-за лимита аудиторных часов. Поэтому самостоятельная работа с учебниками, учебными пособиями, научной, справочной литературой, материалами периодических изданий и Интернета является наиболее эффективным методом получения дополнительных знаний, позволяет значительно активизировать процесс овладения информацией, способствует более глубокому усвоению изучаемого материала, формирует у Вас отношение к конкретной проблеме.

Рекомендации по работе с литературой.

Работу с литературой целесообразно начать с изучения общих работ по теме, а также учебников и учебных пособий. Далее рекомендуется перейти к анализу монографий и статей, рассматривающих отдельные аспекты проблем, изучаемых в рамках курса, а также официальных материалов и неопубликованных документов (научно-исследовательские работы, диссертации), в которых могут содержаться основные вопросы изучаемой проблемы.

Работу с источниками надо начинать с ознакомительного чтения, т.е. просмотреть текст, выделяя его структурные единицы. При ознакомительном чтении закладками отмечаются те страницы, которые требуют более внимательного изучения.

В зависимости от результатов ознакомительного чтения выбирается дальнейший способ работы с источником. Если для разрешения поставленной задачи требуется изучение некоторых фрагментов текста, то используется метод выборочного чтения. Если в книге нет подробного оглавления, следует обратить внимание ученика на предметные и именные указатели.

Избранные фрагменты или весь текст (если он целиком имеет отношение к теме) требуют вдумчивого, неторопливого чтения с «мысленной проработкой» материала. Такое чтение предполагает выделение: 1) главного в тексте; 2) основных аргументов; 3) выводов. Особое внимание следует обратить на то, вытекает тезис из аргументов или нет.

Необходимо также проанализировать, какие из утверждений автора носят проблематичный, гипотетический характер, и уловить скрытые вопросы.

Понятно, что умение таким образом работать с текстом приходит далеко не сразу. Наилучший способ научиться выделять главное в тексте, улавливать проблематичный характер утверждений, давать оценку авторской позиции – это сравнительное чтение, в ходе которого Вы знакомитесь с различными мнениями по одному и тому же вопросу,

сравниваете весомость и доказательность аргументов сторон и делаете вывод о наибольшей убедительности той или иной позиции.

Если в литературе встречаются разные точки зрения по тому или иному вопросу из-за сложности прошедших событий и правовых явлений, нельзя их отвергать, не разобравшись. При наличии расхождений между авторами необходимо найти рациональное зерно у каждого из них, что позволит глубже усвоить предмет изучения и более критично оценивать изучаемые вопросы. Знакомясь с особыми позициями авторов, нужно определять их схожие суждения, аргументы, выводы, а затем сравнивать их между собой и применять из них ту, которая более убедительна.

Следующим этапом работы с литературными источниками является создание конспектов, фиксирующих основные тезисы и аргументы. Можно делать записи на отдельных листах, которые потом легко систематизировать по отдельным темам изучаемого курса. Другой способ – это ведение тематических тетрадей-конспектов по одной какой-либо теме. Большие специальные работы монографического характера целесообразно конспектировать в отдельных тетрадях. Здесь важно вспомнить, что конспекты пишутся на одной стороне листа, с полями и достаточным для исправления и ремарок межстрочным расстоянием (эти правила соблюдаются для удобства редактирования). Если в конспектах приводятся цитаты, то непременно должно быть дано указание на источник (автор, название, выходные данные, № страницы). Впоследствии эта информация может быть использована при написании текста реферата или другого задания.

Подготовка к промежуточной аттестации.

При подготовке к промежуточной аттестации целесообразно:

- внимательно изучить перечень вопросов и определить, в каких источниках находятся сведения, необходимые для ответа на них;
 - внимательно прочитать рекомендованную литературу;
- составить краткие конспекты ответов (планы ответов).

6. МАТЕРИАЛЬНО-ТЕХНИЧЕСКОЕ ОБЕСПЕЧЕНИЕ

По всем видам учебной деятельности в рамках дисциплины используются аудитории и лаборатории, оснащенные необходимым специализированным и лабораторным оборудованием.

| Наименование специальных помещений | Оснащенность специальных помещений | Перечень лицензионного программного обеспечения / Реквизиты подтверждающего документа |
|--|---|--|
| 3 | 4 | 5 |
| Учебные аудитории для проведения занятий лекционного, семинарского типа, групповых и индивидуальных консультаций, текущего контроля и промежуточной аттестации (А-222) | Мебель: учебная мебель Технические средства: экран, мультимедиа-проектор, ноутбук с выходом в интернет | |
| Учебная аудитория для проведения лабораторных работ «Механика» (А-224) | Мебель: учебная мебель Лабораторное оборудование: 1. Изучение удара шаров (2). 2. Исследование законов динамики вращательного движения твердого тела с помощью маятника Обербека (1). 3. Определение ускорения свободного падения с помощью математического и физического маятников (2). 4. Определение длины звуковой волны и скорости звука методом резонанса (2). 5. Определение емкости конденсатора с помощью баллистического гальванометра (1). | MS Office, Windows / Корпоративные академические лицензии бессрочные Microsoft Open License № 61010664, 60979359, 61316870, 45560005, 45341392, 44964701, 49066437, 48248804, 49487340, 43925361, 44544975, 43239932, 42882586, 46733190, 45936776, 46019880, 47425744, 47869741, 60102643, 41875901 |
| Учебная аудитория для проведения лабораторных работ «Электромагнетизм и волновая оптика» (А-227) | Мебель: учебная мебель Лабораторное оборудование: 1. Определение ЭДС источника тока методом компенсации (2); 2. Определение горизонтальной составляющей вектора индукции магнитного поля Земли (2); 3. Снятие кривой намагничивания и петли гистерезиса с помощью осциллографа (1); 4. Изучение электромагнитных колебаний в контуре (2); 5. Определение длины световой волны с помощью колец Ньютона (1); | |
| Учебная аудитория для проведения лабораторных работ «Атомная и молекулярная физика» (А229) | Мебель: учебная мебель Лабораторное оборудование: 1. Определение постоянной в законе Стефана–Больцмана при помощи оптического пирометра (2); 2. Изучение внешнего фотоэффекта | |

| | | |
|--|---|--|
| | (2); 3. Опыт Франка и Герца (1); 4. Наблюдение сериальных закономерностей в спектре водорода и определение постоянной Ридберга (1); 5. Определение отношения C_p/C_v методом Клемана–Дезорма (1); 6. Проверка первого начала термодинамики (1); 7. Определение приращения энтропии при нагревании и плавлении олова (1); 8. Изучение зависимости сопротивления полупроводника от температуры и определение энергии активации (1); | |
|--|---|--|

Для самостоятельной работы обучающихся предусмотрены помещения, укомплектованные специализированной мебелью, оснащенные компьютерной техникой с возможностью подключения к сети «Интернет» и обеспечением доступа в электронную информационно-образовательную среду университета.

| Наименование помещений для самостоятельной работы обучающихся | Оснащенность помещений для самостоятельной работы обучающихся | Перечень лицензионного программного обеспечения / Реквизиты подтверждающего документа |
|---|--|--|
| Помещение для самостоятельной работы обучающихся (читальный зал Научной библиотеки) | Мебель: учебная мебель Комплект специализированной мебели: компьютерные столы Оборудование: компьютерная техника с подключением к информационно-коммуникационной сети «Интернет» и доступом в электронную информационно-образовательную среду образовательной организации, веб-камеры, коммуникационное оборудование, обеспечивающее доступ к сети интернет (проводное соединение и беспроводное соединение по технологии Wi-Fi) | MS Office, Windows / Корпоративная академическая лицензия бессрочная Microsoft Open License №66426830 |
| Помещение для самостоятельной работы обучающихся (ауд. 333/А) | Мебель: учебная мебель Комплект специализированной мебели: компьютерные столы Оборудование: компьютерная техника с подключением к информационно-коммуникационной сети «Интернет» и доступом в электронную информационно-образовательную среду образовательной организации, веб-камеры, коммуникационное оборудование, обеспечивающее доступ к сети интернет (проводное соединение и беспроводное соединение по технологии Wi-Fi) | MS Office, Windows / Корпоративная академическая лицензия бессрочная Microsoft Open License №66426830 |

7. ТЕКУЩИЙ КОНТРОЛЬ УСПЕВАЕМОСТИ И ПРОМЕЖУТОЧНАЯ АТТЕСТАЦИЯ

Проверка достижения результатов обучения по дисциплине осуществляется в рамках текущего контроля успеваемости и промежуточной аттестации.

7.1. Текущий контроль успеваемости

Текущий контроль успеваемости включает в себя мероприятия по оцениванию выполнения лабораторных работ, заданий на практических занятиях, заданий для самостоятельной работы. Мероприятия текущего контроля успеваемости приведены в таблице 7.1.

Таблица 7.1 – Мероприятия текущего контроля успеваемости

| Обозначение | Наименование | Форма контроля |
|-------------|--|----------------|
| ПР02 | Механика твердого тела. Работа и энергия. Законы сохранения. | опрос |
| ПР06 | Постоянный электрический ток | опрос |
| ПР13 | Квантовая теория электромагнитного излучения. | опрос |
| ПР17 | Молекулярно-кинетическая теория газов | опрос |
| ЛР01 | Изучение удара шаров | защита |
| ЛР02 | Исследование законов динамики вращательного движения твердого тела с помощью маятника Обербека | защита |
| ЛР03 | Определение ускорения свободного падения с помощью математического и физического маятников | защита |
| ЛР04 | Определение длины звуковой волны и скорости звука методом резонанса | защита |
| ЛР05 | Определение емкости конденсатора с помощью баллистического гальванометра | защита |
| ЛР06 | Определение ЭДС источника методом компенсации | защита |
| ЛР07 | Снятие кривой намагничивания и петли гистерезиса с помощью осциллографа | защита |
| ЛР08 | Изучение собственных электромагнитных колебаний в контуре | защита |
| ЛР09 | Определение длины световой волны с помощью колец Ньютона | защита |
| ЛР10 | Определение постоянной в законе Стефана–Больцмана при помощи оптического пирометра | защита |
| ЛР11 | Изучение внешнего фотоэффекта | защита |
| ЛР12 | Наблюдение спектра атомарного водорода и определение постоянной Ридберга | защита |
| ЛР13 | Определение отношения C_p/C_v методом Клемана–Дезорма | защита |
| ЛР14 | Проверка первого начала термодинамики | защита |
| ЛР15 | Определение приращения энтропии при нагревании и плавлении олова | защита |
| ЛР16 | Изучение зависимости сопротивления полупроводника от температуры и определение энергии активации | защита |
| СР08 | Закрепить теоретические знания, полученные при | реферат |

| Обоз- начение | Наименование | Форма контроля |
|------------------|---|----------------|
| | изучении темы «Элементы механики жидкостей». | |
| СР24 | Закрепить теоретические знания, полученные при изучении темы «Основы квантовой механики». | реферат |

7.2. Промежуточная аттестация

Формы промежуточной аттестации по дисциплине приведены в таблице 7.2.

Таблица 7.2 – Формы промежуточной аттестации

| Обоз- начение | Форма отчетности | Очная |
|------------------|---------------------|-----------|
| Экз01 | Экзамен | 1 семестр |
| Экз02 | Экзамен | 2 семестр |

8. ФОНД ОЦЕНОЧНЫХ СРЕДСТВ

8.1. Оценочные средства

Оценочные средства соотнесены с результатами обучения по дисциплине и индикаторами достижения компетенций.

ИД-1 (ОПК-1) Знает фундаментальные законы физики.

| Результаты обучения | Контрольные мероприятия |
|---|--------------------------------|
| Знает основные понятия и законы механики, электростатики, электромагнетизма, волновой и квантовой оптики, термодинамики, квантовой физики; Понимает широту и ограниченность применения физики к исследованию процессов и явлений в природе и обществе. | Экз01 Экз02 СР08 СР24 |

Теоретические вопросы к экзамену Экз01:

1. Физика как наука. Методология физики. Классическая механика.
2. Механическое движение. Понятие материальной точки. Система отсчета. Относительность движения. Закон движения. Радиус-вектор. Перемещение и путь.
3. Скорость. Геометрический смысл средней и мгновенной скорости.
4. Ускорение. Прямолинейное равномерное и неравномерное движение. Кинематические уравнения.
5. Криволинейное равномерное и неравномерное движение. Движение материальной точки по окружности.
6. Инерциальные и неинерциальные системы отсчета. Закон инерции.
7. Сила. Масса. Импульс. Законы Ньютона. Основная задача динамики.
8. Природа упругих сил. Закон Гука. Предел упругости. Модуль упругости. Виды деформаций. Сила трения.
9. Сила тяжести. Ускорение свободного падения. Вес тела. Невесомость.
10. Закон всемирного тяготения. Гравитационное поле. Напряженность и потенциал гравитационного поля. Космические скорости.
11. Замкнутые системы. Закон сохранения импульса. Понятие центра масс системы материальных точек.
12. Работа и энергия. Работа постоянной и переменной силы. Мощность. Теорема о кинетической энергии.
13. Консервативные силы. Потенциальная энергия. Зависимость между силой и потенциальной энергией.
14. Закон сохранения и превращения механической энергии. Полная механическая энергия.
15. Кинематические уравнения движения твердого тела. Угловая скорость и ускорение.
16. Динамика движения твердого тела. Момент силы. Момент импульса.
17. Основной закон динамики вращательного движения. Момент инерции. Теорема Штейнера.
18. Закон сохранения момента импульса. Теорема о кинетической энергии вращательного движения. Гироскопы.
19. Неинерциальные системы отсчета. Силы инерции. Принцип Даламбера. Центробежная сила инерции.
20. Гармонические колебания. Амплитуда, частота и фаза колебаний. Смещение, скорость и ускорение при гармонических колебаниях.
21. Математический, пружинный и физический маятники. Уравнение движения.

22. Свободные и затухающие колебания линейного гармонического осциллятора. Дифференциальное уравнение движения. Анализ его решения. Аperiodическое движение.
23. Кинетическая, потенциальная и полная энергия гармонического осциллятора.
24. Вынужденные колебания затухающего гармонического осциллятора. Дифференциальное уравнение вынужденных колебаний и анализ его решения. Резонанс.
25. Распространение колебаний в однородной упругой среде. Волновое движение. Фронт волны. Поперечные и продольные волны.
26. Уравнение плоской и сферической волн. Волновое уравнение. Скорость распространения волн.
27. Дисперсия волн и групповая скорость. Энергия волн. Поток энергии. Вектор Умова.
28. Электромагнитные взаимодействия в природе. Электромагнитное поле и электрический заряд. Границы применимости классической электродинамики.
29. Электрический заряд. Закон Кулона. Напряженность электрического поля.
30. Точечный и непрерывно распределенный заряд. Принцип суперпозиции. Расчет поля распределенного заряда.
31. Теорема Остроградского–Гаусса. Электрическая индукция. Примеры расчета полей простейших конфигураций. Теорема Остроградского–Гаусса в дифференциальной форме.
32. Работа в электрическом поле. Потенциал. Связь напряженности с потенциалом. Уравнение Лапласа и Пуассона.
33. Проводники в электрическом поле. Электростатическая защита.
34. Электрическая емкость. Конденсаторы. Энергия и плотность энергии электрического поля.
35. Электрический диполь во внешнем поле. Электрическая индукция и напряженность электрического поля в диэлектрике.
36. Преломление линий электрического поля на границе раздела диэлектриков. Изотропные и анизотропные диэлектрики. Механизмы поляризации диэлектриков.
37. Электрический ток, основные понятия и определения. Уравнение непрерывности. Закон Ома для участка цепи в интегральной и дифференциальной формах.
38. Сторонние силы, ЭДС. Закон Ома для замкнутой цепи. Закон Ома для неоднородного участка цепи.
39. Работа и мощность постоянного тока. Закон Джоуля–Ленца в интегральной и дифференциальной формах.
40. Разветвленные электрические цепи, законы Кирхгофа.
41. Магнитное взаимодействие токов. опыты Эрстеда и Ампера. Индукция магнитного поля.
42. Закон Био–Савара–Лапласа. Расчет магнитных полей простейших конфигураций.
43. Движение заряженных частиц в электрических и магнитных полях. Ускорители заряженных частиц.
44. Электромагнитная индукция. опыты Фарадея. Правило Ленца.
45. Самоиндукция, индуктивность, энергия и плотность энергии магнитного поля.
46. Напряженность и индукция магнитного поля в магнетике.
47. Магнитные свойства атомов. Природа диа- и парамагнетизма.
48. Феноменология и природа ферромагнетизма. Анализ кривой намагничивания. Анти- и ферромагнетизм.
49. Вихревое электрическое поле. Ток смещения.

50. Уравнения Максвелла в интегральной и дифференциальной формах, их физический смысл.
51. Вихревое электрическое поле. Ток смещения.
52. Уравнения Максвелла в интегральной и дифференциальной формах, их физический смысл.
53. Плоские электромагнитные волны. Волновое уравнение.
54. Получение электромагнитных волн и их свойства. опыты Герца.
55. Энергия, давление и импульс электромагнитных волн. Вектор Пойнтинга.
56. Излучение электромагнитных волн, принципы радиосвязи. Шкала электромагнитных волн.

Тестовые задания к экзамену Экз01 (примеры):

1. Используя рисунок, определить проекцию скорости точки (в м/с).

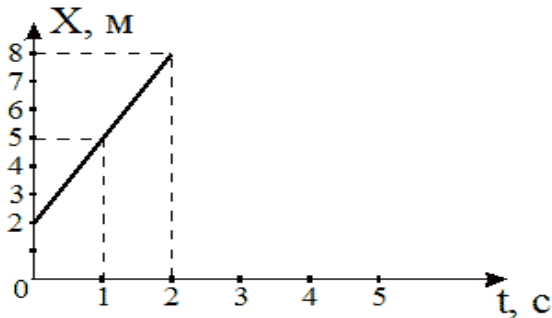

- 2
- 6
- 4
- 3

2. На рисунке представлен график зависимости координат от времени для трех тел. В каком из нижеприведенных соотношений между собой находятся скорости этих тел?

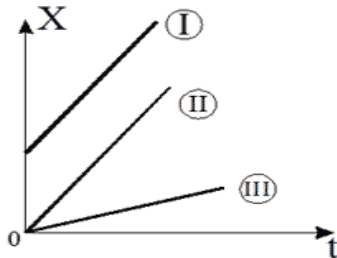

- $V_1 > V_2 > V_3$
- $V_1 < V_2 < V_3$
- $V_1 = V_3 > V_2$
- $V_1 = V_2 > V_3$

3. На рисунке приведены зависимости проекции скоростей от времени для трех тел. В каком из нижеприведенных соотношений находятся между собой ускорения этих тел?

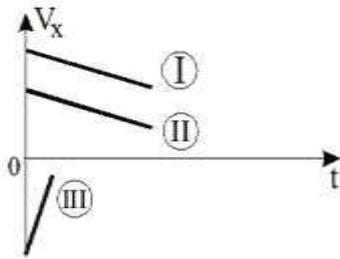

$$a_1 = a_2 < a_3$$

$$a_1 = a_2 > a_3$$

$$a_1 > a_2 > a_3$$

$$a_1 = a_2 = a_3$$

4. Определить линейную скорость (в м/с) точек вращающегося диска, удаленных от оси вращения на 5 см, если точки удаленные от оси вращения на 20 см вращаются с линейной скоростью 10 м/с?

40

5

2,5

20

5. Материальная точка движется по прямой согласно уравнению $x = t^4 - 2t^2 + 12$. Определить скорость (в м/с) при $t = 2$ с.

20

24

26

22

Теоретические вопросы к экзамену Экз02:

1. Интерференция световых волн. Пространственная и временная когерентность.
2. Способы наблюдения интерференции света. Опыт Юнга. Бипризма Френеля.
3. Интерференция света в тонких пластинках. Кольца Ньютона.
4. Практическое применение интерференции. Интерферометры.
5. Принцип Гюйгенса–Френеля. Метод зон Френеля.
6. Дифракция Фраунгофера на одной щели. Дифракционная решетка. Угловая дисперсия и разрешающая способность решетки.
7. Дифракция рентгеновских лучей. Формула Брегга–Вульфа.
8. Рентгеноструктурный анализ. Методы Лауэ и Дебая.
9. Естественный и поляризованный свет. Поляризаторы и анализаторы. Закон Малюса.
10. Поляризация при отражении и преломлении. Закон Брюстера.
11. Явление двойного лучепреломления. Оптическая ось. Обыкновенный и необыкновенный лучи. Дихроизм.
12. Искусственное двойное лучепреломление. Эффект Керра.
13. Вращение плоскости поляризации. Эффект Фарадея.
14. Тепловое излучение и его характеристики. Законы теплового излучения. Формула Релея–Джинса Успех квантовой гипотезы Планка

15. Коротковолновая граница тормозного рентгеновского спектра. Внешний фотоэффект и его законы. Уравнение Эйнштейна для фотоэффекта.
16. Фотоны. Эффект Комптона.
17. Волновые свойства микрочастиц. Волна де Бройля. Дифракция электронов.
18. Неприменимость понятия траектории к микрочастицам. Соотношение неопределенностей Гейзенберга.
19. Задание состояния частицы в квантовой механике, пси-функция и ее физический смысл. Условие нормировки.
20. Уравнение Шредингера (временное и стационарное).
21. Частица в одномерной потенциальной яме с бесконечно высокими стенками (решение уравнения Шредингера). Квантование энергии.
22. Результаты решения уравнения Шредингера для гармонического осциллятора
23. Прохождение частиц через потенциальный барьер. Туннельный эффект.
24. Опыты Резерфорда по рассеиванию альфа-частиц. Планетарная модель атома.
25. Линейчатые спектры излучения атомов. Постулаты Бора. Элементарная боровская теория атома водорода.
26. Результаты решения уравнения Шредингера для атома водорода. Квантовые числа.
27. Квантовые числа. Кратность вырождения. Символы состояний. Правила отбора. Спектральные серии линий и диаграмма энергетических уровней для атома водорода.
28. Распределение электронов по энергетическим уровням в атоме. Принцип Паули. Оболочка и подоболочка. Периодическая система элементов.
29. Эффект Зеемана. Магнитный момент атома. Опыт Штерна и Герлаха. Спин электрона.
30. Характеристическое рентгеновское излучение. Закон Мозли.
31. Состав и характеристики атомного ядра. Ядерные силы. Масса и энергия связи ядра.
32. Радиоактивность. Закон радиоактивного распада. Альфа- и бета-распады.
33. Элементарные частицы. Виды фундаментальных взаимодействий и классы элементарных частиц. Частицы и античастицы. Кварки.
34. Уравнение молекулярно-кинетической теории. Физический смысл понятия температуры.
35. Распределение Максвелла. Скорости молекул.
36. Барометрическая формула (вывод). Распределение Больцмана.
37. Число степеней свободы и теорема о равномерном распределении энергии по степеням свободы. Средняя энергия молекул.
38. Внутренняя энергия и теплоемкость идеального газа. Количество теплоты и работа в термодинамике. Первое начало термодинамики.
39. Применение первого начала термодинамики к изопроцессам в идеальном газе.
40. Изопроцессы в идеальном газе.
41. Второе начало термодинамики. Обратимые и необратимые процессы. Цикл Карно. Энтропия.
42. Макро- и микросостояния системы. Термодинамическая вероятность состояния. Статистический смысл понятия энтропии и второго начала термодинамики.
43. Кристаллическое состояние. Физические типы кристаллических решеток.
44. Теплоемкость твердых тел. Закон Дюлонга и Пти. Понятие о квантовых теориях теплоемкости твердых тел Эйнштейна, Дебая.
45. Понятие о квантовой теории свободных электронов в металле. Распределение Ферми–Дирака. Уровень Ферми. Сверхпроводимость.
46. Энергетические зоны в кристаллах. Металлы, полупроводники и диэлектрики. Электропроводность собственных и примесных полупроводников.

47. Контактная разность потенциалов. ТермоЭДС. Эффект Пельтье. Индуцированное излучение. Принцип работы лазера.

Тестовые задания к экзамену Экз02 (примеры):

1. На рисунке показаны зависимости спектральной плотности излучательности (энергетической светимости) абсолютно черного тела от длины волны при разных температурах.

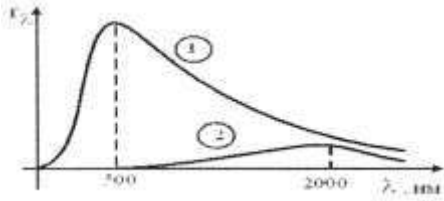

Если длина волны, соответствующая максимуму излучения, уменьшилась в 4 раза, то температура абсолютно черного тела:

- увеличилась в 2 раза
- уменьшилась в 4 раза
- уменьшилась в 2 раза
- увеличилась в 4 раза

2. В опытах по внешнему фотоэффекту изучалась зависимость энергии фотоэлектронов от частоты падающего света. Для некоторого материала фотокатода на рисунке исследованная зависимость представлена линией b .

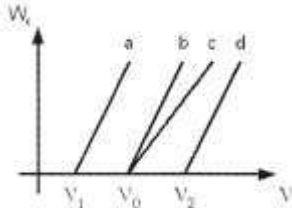

При замене материала фотокатода на материал с меньшей работой выхода зависимость будет соответствовать линии:

- c , имеющей меньший угол наклона, чем линия b
- d , параллельной линии b
- b , то есть останется той же самой
- a , параллельной линии b

3. На рисунке приведены графики зависимости давления идеального газа в количестве 1 моль от абсолютной температуры для различных процессов.

Изохорическому процессу соответствует график:

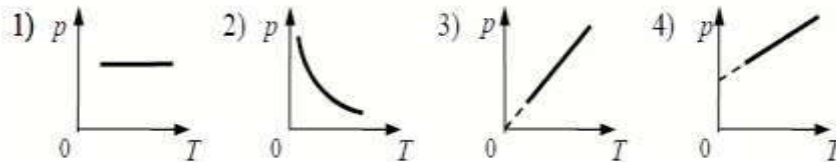

- 1
- 2
- 3
- 4

4. Закон Кирхгофа для теплового излучения:

$$R^* = \sigma T^4$$

$$(r_\lambda^*) = b_2 T^{-5}$$

$$R = \frac{W}{St}$$

$$\frac{r_\lambda}{a_\lambda} = f(\lambda, T)$$

5. Мощность излучения шара радиусом 10 см при некоторой температуре равна 1 кВт. Определить эту температуру (в К), считая шар серым телом с коэффициентом поглощения 0,25. ($\sigma = 5,67 \cdot 10^{-8} \text{ Вт}/(\text{м}^2 \cdot \text{К}^4)$).

500

866

355

725

Темы реферата СР08:

1. Истечение жидкости из отверстия. Вязкость.
2. Ламинарное и турбулентное течения.
3. Движение тел в жидкостях и газах».

Темы реферата СР24:

1. Квантовые состояния.
2. Квантовые уравнения движения.
3. Операторы физических величин»

ИД-2 (ОПК-1) Умеет применять законы физики для решения задач теоретического и прикладного характера.

| Результаты обучения | Контрольные мероприятия |
|--|-------------------------|
| Формулирует практические задачи в области физики, описывает физические явления и процессы, определяет объект, записывает их уравнения и зависимости; | ПР02 ПР06 |
| Оценивает возможность решения задачи; | ПР13 |
| Отбирает различные методы решения задачи и использует оптимальный метод при решении задач. | ПР17 |

Задания к опросу ПР02:

1. Что называется энергией? Что называется кинетической энергией? Что называется потенциальной энергией?
2. Что такое работа? Как вычисляется работа постоянной и переменной силы?
3. Что такое мощность?
4. Какова связь между механической работой и кинетической энергией?
5. Докажите, что сила тяжести является консервативной силой.
6. Какова связь между работой консервативных сил и потенциальной энергией?
7. Что такое нулевой уровень потенциальной энергии? Как он выбирается?
8. Какова связь между потенциальной энергией тела и консервативной силой, действующей на него?
9. Что такое потенциальная яма и потенциальный барьер?

Задания к опросу ПР06:

1. Что называется разностью потенциалов, электродвижущей силой и напряжением?
2. Полная и полезная мощность. КПД источника тока
3. Напишите и объясните соотношения для полной, полезной мощностей и КПД источника.
4. Запишите и объясните физический смысл законов Ома для однородного и неоднородного участков цепи ?
5. Объясните сущность метода компенсации и почему необходимо использовать эталонный источник.
6. Напишите и поясните суть правил Кирхгофа.
7. Закон Ома для полной цепи.
8. Принцип работы мостовой схемы. Условие баланса моста.
9. Сила тока, плотность тока, сопротивление.

Задания к опросу ПР13:

1. Объясните явление насыщения фототока.
2. Законы внешнего фотоэффекта.
3. Уравнение Эйнштейна для фотоэффекта.
4. Что такое задерживающий потенциал?
5. Что такое красная граница фотоэффекта?
6. Типы фотоэлементов. Типы фотоэффектов.
7. Практическое использование фотоэффекта.
8. Назовите основные характеристики теплового излучения различных тел и соотношения между ними.
9. Какое тело называется абсолютно черным?
10. Сформулируйте закон Кирхгофа для теплового излучения.
11. Как распределяется энергия в спектре абсолютно черного тела.
12. Дайте формулировку закона Стефана-Больцмана.
13. Сформулируйте закон Вина.
14. Что называют «ультрафиолетовой катастрофой»? Формула Релея-Джинса.
15. Напишите формулу Планка для лучеиспускательной способности абсолютно черного тела.

Задания к опросу ПР17:

1. Сформулируйте первое начало термодинамики и примените его к различным процессам в идеальном газе.
2. Запишите в дифференциальной форме первое начало термодинамики для адиабатического процесса.
3. Выведите уравнение Пуассона.
4. Получите связь со степенями свободы теплоемкостей C_p и C_v .
5. Понятия: теплоемкость, молярная теплоемкость, удельная теплоемкость, коэффициент теплопередачи.
6. Классическая теория теплоемкости твердых тел.
7. Закон Дюлонга-Пти.
8. Дайте определение молярной и удельной теплоемкостей. Покажите связь между ними.
9. Выведите уравнения Майера и объясните физический смысл универсальной газовой постоянной.
10. Выведите расчетную формулу для постоянной адиабаты γ .

ИД-3 (ОПК-1) Владеет навыками теоретического и экспериментального исследования объектов профессиональной деятельности.

| Результаты обучения | Контрольные мероприятия |
|--|---|
| Владеет навыками проведения экспериментов и испытаний с использованием современной приборной базы, лабораторного оборудования и экспериментальных установок; Владеет средствами и методами передачи результатов проведенных исследований в виде конкретных рекомендаций в терминах предметной области знаний. | ЛР01, ЛР02, ЛР03, ЛР04, ЛР05, ЛР06, ЛР07, ЛР08, ЛР09, ЛР10, ЛР11, ЛР12, ЛР13, ЛР14, ЛР15, ЛР16 |

Вопросы к защите лабораторной работы ЛР01:

1. Какова классификация возможных типов соударений?
2. Дайте определение абсолютно упругого и абсолютно неупругого ударов.
3. Что называется коэффициентом восстановления скорости и коэффициентом восстановления энергии?
4. Что можно рассчитать, зная величины указанных коэффициентов?
5. В каких пределах могут находиться значения этих коэффициентов?
6. Зависят ли значения этих коэффициентов от выбора системы отсчета? Если да, то как?
7. Чем обусловлено уменьшение кинетической энергии при упругом и абсолютно неупругом соударении тел?
8. Каким образом можно повысить точность измерения угла β ?

Вопросы к защите лабораторной работы ЛР02:

1. Дайте определения момента силы относительно оси и относительно точки, момента инерции, углового ускорения. Укажите единицы измерения этих величин в системе СИ.
2. Что означает свойство аддитивности? Приведите примеры аддитивных величин.
3. Сформулируйте закон динамики вращательного движения твердого тела вокруг неподвижной оси.
4. Почему момент инерции обруча относительно его оси больше момента инерции диска при одинаковых массах и радиусах?
5. Почему время, измеренное при наличии грузов на концах стержней, всегда больше, чем при их отсутствии?

Вопросы к защите лабораторной работы ЛР03:

1. От чего зависит величина ускорения свободного падения?
2. Запишите дифференциальное уравнение гармонических колебаний и его решение.
3. Дайте определение физическому и математическому маятникам.
4. От чего зависит период колебаний математического маятника?
5. От чего зависит период колебаний физического маятника?
6. Что такое центр масс и момент инерции тела? Как их найти?
7. Сформулируйте теорему Штейнера и покажите её применение на простейших примерах.
8. Почему амплитуды колебаний обоих маятников должны быть небольшими?
9. Что такое приведённая длина физического маятника?

Вопросы к защите лабораторной работы ЛР04:

1. Какую классификацию волн Вы знаете? Приведите примеры.
2. Какие волны относятся к звуковым?
3. Приведите примеры использования ультразвуковых и инфразвуковых волн в

природе и технике.

4. Что такое стоячая волна? Чем она отличается от бегущей волны?
5. С помощью каких методов и приемов можно повысить точность измерений?

$$\frac{\partial^2 \xi}{\partial x^2} = \frac{1}{v^2} \frac{\partial^2 \xi}{\partial t^2}$$

6. Выражение вида $\frac{\partial^2 \xi}{\partial x^2} = \frac{1}{v^2} \frac{\partial^2 \xi}{\partial t^2}$ называется:
волновым уравнением;
уравнением бегущей волны;
уравнением стоячей волны;
оператором Лапласа.

Вопросы к защите лабораторной работы ЛР05:

1. Что такое конденсатор? Какие бывают конденсаторы?
2. Что называется ёмкостью конденсатора? В чём она измеряется?
3. Напишите формулу для ёмкости плоского конденсатора.
4. Какую роль играет диэлектрик в конденсаторе?
5. Для чего нужны конденсаторы? Где они используются?
6. Как ведут себя заряды, напряжения и ёмкости батарей при параллельном и последовательном соединении конденсаторов?
7. Какой наибольший заряд можно поместить на пластины конденсатора? Что нужно знать для ответа на этот вопрос?

Вопросы к защите лабораторной работы ЛР06:

1. Что такое сторонние силы, какова их природа и роль в электрической цепи?
2. Что понимают под ЭДС источника, разностью потенциалов, напряжением на участке цепи?
3. Запишите и объясните физический смысл законов Ома для однородного и неоднородного участков цепи?
4. Объясните сущность метода компенсации и почему необходимо использовать эталонный источник.
5. Напишите и поясните суть правил Кирхгофа.

Вопросы к защите лабораторной работы ЛР07:

1. Объясните различия диа-, пара-, и ферромагнетиков, какова природа магнетизма вещества.
2. Объясните явление намагничивания ферромагнетика.
3. На чем основан метод получения петли гистерезиса?
4. Что такое магнитная проницаемость и магнитная восприимчивость, их физический смысл?
5. Магнитомягкие и магнитотвердые ферромагнетики и их применение.

Вопросы к защите лабораторной работы ЛР08:

1. Вывести дифференциальное уравнение, описывающее затухающие электромагнитные колебания в контуре.
2. Что такое период колебаний, логарифмический декремент затухания и добротность контура, и их физический смысл? Получить теоретическое соотношение для каждого из них.
3. Что такое апериодический разряд конденсатора, критическое сопротивление, его связь с параметрами контура?
4. Нарисуйте схему используемого в установке колебательного контура и объясните процесс электромагнитных колебаний в нем.

5. Как экспериментально определяются период колебаний, логарифмический декремент затухания, добротность контура и критическое сопротивление?
6. Объясните влияние емкости, индуктивности и активного сопротивления контура на характер затухающих колебаний в нем.
7. Приведите примеры использования колебательного контура.

Вопросы к защите лабораторной работы ЛР09:

1. В чем состоит волновая природа света? Что такое монохроматичность и когерентность волн?
2. Оптическая разность хода, условия максимума и минимума.
3. Объясните явления интерференции света на примере интерференции в тонких пленках.
4. Как возникает интерференционная картина в виде колец Ньютона и от чего зависят размеры, число и цвет наблюдаемых колец?
5. Приведите примеры применения интерференции света в науке и технике.

Вопросы к защите лабораторной работы ЛР10:

1. Назовите основные характеристики теплового излучения различных тел и соотношения между ними.
2. Какое тело называется абсолютно черным?
3. Сформулируйте закон Кирхгофа для теплового излучения.
4. Как распределяется энергия в спектре абсолютно черного тела.
5. Дайте формулировку закона Стефана-Больцмана.
6. Сформулируйте закон Вина.
7. Что называют «ультрафиолетовой катастрофой»? Формула Релея-Джинса.

Вопросы к защите лабораторной работы ЛР11:

1. Объясните явление насыщения фототока.
2. Законы внешнего фотоэффекта.
3. Уравнение Эйнштейна для фотоэффекта.
4. Что такое задерживающий потенциал?
5. Что такое красная граница фотоэффекта?
6. Типы фотоэлементов. Типы фотоэффектов.
7. Практическое использование фотоэффекта.

Вопросы к защите лабораторной работы ЛР12:

1. Почему движущийся электрон в атоме, согласно электродинамике, должен упасть на ядро?
2. Сформулируйте постулаты Бора.
3. Что означает слово "спектр"?
4. Объясните природу спектральных линий водорода с точки зрения электронных энергетических уровней.
5. По какому принципу спектральные линии объединяются в серии? Нарисуйте диаграмму электронных энергетических уровней в атоме водорода и покажите стрелками переходы электронов, при которых происходит излучение спектральных линий серий Лаймана, Бальмера, Пашена.

Вопросы к защите лабораторной работы ЛР13:

1. Дайте определение молярной и удельной теплоемкостей. Покажите связь между ними.

2. Выведите уравнения Майера и объясните физический смысл универсальной газовой постоянной.
3. Выведите расчётную формулу для постоянной адиабаты γ .
4. Выведите уравнение Пуассона.
5. Каковы источники ошибок в данной работе?
6. Каковы основные трудности классической теории теплоёмкости идеальных газов?
7. Что означает внутренняя энергия идеального газа с точки зрения молекулярно-кинетической теории?

Вопросы к защите лабораторной работы ЛР14:

1. Сформулируйте первое начало термодинамики и примените его к различным процессам в идеальном газе.
2. Запишите в дифференциальной форме первое начало термодинамики для адиабатического процесса.
3. Выведите уравнение Пуассона.
4. Выведите уравнение Майера.
5. Степени свободы молекулы. Получите связь со степенями свободы теплоёмкостей C_p и C_v .

Вопросы к защите лабораторной работы ЛР15:

1. Определение энтропии, её свойства, статистический смысл.
2. Второе начало термодинамики.
3. Понятие фазового перехода.
4. Кривая нагревания и плавления олова, кривая нагревания аморфного вещества.
5. Принцип действия термодпары.

Вопросы к защите лабораторной работы ЛР16:

1. Объясните механизм электропроводности металлов и полупроводников с точки зрения зонной теории твердого тела.
2. Распределение Ферми-Дирака и его применение к выводу зависимости проводимости полупроводников от температуры.
3. Что такое энергия активации полупроводника? В чем суть метода её определения в данной работе?

8.2. Критерии и шкалы оценивания

8.2.1. Шкалы оценивания

Для контрольных мероприятий устанавливается минимальное и максимальное количество баллов в соответствии с таблицей 8.1.

Контрольное мероприятие считается пройденным успешно при условии набора количества баллов не ниже минимального.

Результат обучения по дисциплине считается достигнутым при успешном прохождении обучающимся всех контрольных мероприятий, относящихся к данному результату обучения.

Таблица 8.1 – Шкалы оценивания контрольных мероприятий

| Обозначение | Наименование | Форма контроля | Количество баллов | |
|-------------|--|----------------|-------------------|-----|
| | | | min | max |
| ПР02 | Механика твердого тела. Работа и энергия. Законы сохранения. | опрос | 1 | 5 |
| ПР06 | Постоянный электрический ток | опрос | 1 | 5 |
| ПР13 | Квантовая теория электромагнитного излучения. | опрос | 1 | 5 |
| ПР17 | Молекулярно-кинетическая теория газов | опрос | 1 | 5 |
| ЛР01 | Изучение удара шаров | защита отчета | 1 | 5 |
| ЛР02 | Исследование законов динамики вращательного движения твердого тела с помощью маятника Обербека | защита отчета | 1 | 5 |
| ЛР03 | Определение ускорения свободного падения с помощью математического и физического маятников | защита отчета | 1 | 5 |
| ЛР04 | Определение длины звуковой волны и скорости звука методом резонанса | защита отчета | 1 | 5 |
| ЛР05 | Определение емкости конденсатора с помощью баллистического гальванометра | защита отчета | 1 | 5 |
| ЛР06 | Определение ЭДС источника методом компенсации | защита отчета | 1 | 5 |
| ЛР07 | Снятие кривой намагничивания и петли гистерезиса с помощью осциллографа | защита отчета | 1 | 5 |
| ЛР08 | Изучение собственных электромагнитных колебаний в контуре | защита отчета | 1 | 5 |
| ЛР09 | Определение длины световой волны с помощью колец Ньютона | защита отчета | 1 | 5 |
| ЛР10 | Определение постоянной в законе Стефана–Больцмана при помощи оптического пирометра | защита отчета | 1 | 5 |
| ЛР11 | Изучение внешнего фотоэффекта | защита отчета | 1 | 5 |
| ЛР12 | Наблюдение спектра атомарного водорода и определение постоянной Ридберга | защита отчета | 1 | 5 |

| Обоз- | Наименование | Форма контроля | Количество баллов | |
|-------|--|----------------|-------------------|-----|
| ЛР13 | Определение отношения C_p/C_v методом Клемана–Дезорма | защита отчета | 1 | 5 |
| ЛР14 | Проверка первого начала термодинамики | защита отчета | 1 | 5 |
| ЛР15 | Определение приращения энтропии при нагревании и плавлении олова | защита отчета | 1 | 5 |
| ЛР16 | Изучение зависимости сопротивления полупроводника от температуры и определение энергии активации | защита отчета | 1 | 5 |
| СР08 | Закрепить теоретические знания, полученные при изучении темы «Элементы механики жидкостей». | реферат | 1 | 5 |
| СР24 | Закрепить теоретические знания, полученные при изучении темы «Основы квантовой механики». | реферат | 1 | 5 |
| Экз01 | Экзамен | экзамен | 1 | 100 |
| Экз02 | Экзамен | экзамен | 1 | 100 |

8.2.2. Критерии оценивания

При оценивании результатов обучения по дисциплине в ходе текущего контроля успеваемости используются следующие критерии.

Минимальное количество баллов выставляется обучающемуся при выполнении всех указанных показателей (Таблица 8.2), допускаются несущественные неточности в изложении и оформлении материала

Таблица 8.2 – Критерии оценивания мероприятий текущего контроля успеваемости

| Наименование, обозначение | Показатели выставления минимального количества баллов |
|---------------------------|---|
| Лабораторная работа | лабораторная работа выполнена в полном объеме; по лабораторной работе представлен отчет, содержащий необходимые расчеты, выводы, оформленный в соответствии с установленными требованиями; на защите лабораторной работы даны правильные ответы не менее чем на 50% заданных вопросов |
| Опрос | даны правильные ответы не менее чем на 50% заданных вопросов |
| Реферат | тема реферата раскрыта; использованы рекомендуемые источники; соблюдены требования к объему и оформлению реферата |

При оценивании результатов обучения по дисциплине в ходе промежуточной аттестации используются следующие критерии.

Экзамен (Экз01, Экз02).

Промежуточная аттестация проводится в форме компьютерного тестирования.

Продолжительность тестирования: 80 минут.

Результаты тестирования оцениваются максимально 40 баллами, при этом процент правильных ответов P (0-100%) приводится к норме N в 40 баллов по следующей формуле:

$$N=0,4*P$$

Итоговая оценка по дисциплине выставляется с учетом результатов текущего контроля (приведенных к норме в 60 баллов) с использованием следующей шкалы.

| Оценка | Набрано баллов |
|-----------------------|----------------|
| «отлично» | 81-100 |
| «хорошо» | 61-80 |
| «удовлетворительно» | 41-60 |
| «неудовлетворительно» | 0-40 |

Экзамен (Экз01, Экз02) для заочников.

Задание состоит из 2 теоретических вопросов и 1 практического задания.

Время на подготовку: 60 минут.

Оценка *«отлично»* выставляется обучающемуся, если он глубоко и прочно усвоил программный материал, исчерпывающе, последовательно, четко и логически стройно его излагает, умеет тесно увязывать теорию с практикой, свободно справляется с задачами, вопросами и другими видами применения знаний, не затрудняется с ответом при видоизменении заданий, использует в ответе материал рекомендуемой литературы, правильно обосновывает принятое решение, владеет разносторонними навыками и приемами выполнения практических заданий.

Оценка *«хорошо»* выставляется обучающемуся, если он твердо знает программный материал, грамотно и по существу излагает его, не допуская существенных неточностей в ответах на вопросы, правильно применяет теоретические положения при решении практических заданий, владеет необходимыми навыками и приемами их выполнения.

Оценка *«удовлетворительно»* выставляется обучающемуся, если он усвоил основное содержание учебного материала, но имеет пробелы в усвоении материала, не препятствующие дальнейшему усвоению программного материала, если обучающийся излагает материал фрагментарно, не всегда соблюдая логическую последовательность, выводы и обобщения аргументирует слабо, допускает в них ошибки, испытывает затруднения в применении знаний, необходимых для решения практических заданий, при объяснении конкретных явлений на основе теорий и законов, или в подтверждении конкретных примеров практического применения теории.

Оценка *«неудовлетворительно»* выставляется обучающемуся, если он не раскрывает основное содержание материала, не делает выводов и обобщений, не знает и не понимает значительную или основную часть программного материала в пределах поставленных вопросов или имеет слабо сформированные и неполные знания и не умеет применять их к решению конкретных вопросов и задач по образцу. При ответе на вопрос допускает грубые ошибки, которые не может исправить даже при помощи преподавателя.

МИНИСТЕРСТВО НАУКИ И ВЫСШЕГО ОБРАЗОВАНИЯ РОССИЙСКОЙ ФЕДЕРАЦИИ
Федеральное государственное бюджетное образовательное учреждение
высшего образования

«Тамбовский государственный технический университет»
(ФГБОУ ВО «ТГТУ»)



УТВЕРЖДАЮ

Директор Технологического института

_____ Д.Л. Полушкин
« 15 » _____ февраля 20 24 г.

РАБОЧАЯ ПРОГРАММА ДИСЦИПЛИНЫ

Б1.О.04.03 Химия

(шифр и наименование дисциплины в соответствии с утвержденным учебным планом подготовки)

Направление

29.03.03 Технология полиграфического и упаковочного производства
(шифр и наименование)

Профиль

Технология и дизайн упаковочного производства
(наименование профиля образовательной программы)

Формы обучения: ***Очная***

Кафедра: ***Химия и химические технологии***
(наименование кафедры)

Составитель:

К.х.н., доцент

степень, должность

подпись

И. В. Зарапина

инициалы, фамилия

Заведующий кафедрой

подпись

А. В. Рухов

инициалы, фамилия

Тамбов 2024

1. ПЛАНИРУЕМЫЕ РЕЗУЛЬТАТЫ ОБУЧЕНИЯ ПО ДИСЦИПЛИНЕ И ЕЕ МЕСТО В СТРУКТУРЕ ОПОП

Цель освоения дисциплины – достижение планируемых результатов обучения (таблица 1.1), соотнесенных с индикаторами достижения компетенций и целью реализации ОПОП.

Дисциплина входит в состав обязательной части образовательной программы.

Таблица 1.1 – Результаты обучения по дисциплине

| Код, наименование индикатора | Результаты обучения по дисциплине |
|--|---|
| ОПК-1. Способен применять естественнонаучные и общинженерные знания, методы математического анализа и моделирования в профессиональной деятельности | |
| ИД-1 (ОПК-1) Знает основные понятия и законы химии | формулирует основные законы общей химии и современную теорию строения веществ |
| | объясняет закономерности протекания химических реакций |
| | описывает свойства основных классов неорганических веществ |
| ИД-2 (ОПК-1) Умеет применять законы химии для решения задач теоретического и прикладного характера | использует основные химические законы для решения стандартных задач |
| | проводит вычисления по химическим формулам и уравнениям |
| ИД-3 (ОПК-1) Владеет навыками обращения с химическим лабораторным оборудованием и химическими реактивами | применяет на практике навыки обращения с лабораторным оборудованием и химическими реактивами |
| | владеет способами обработки экспериментальных данных по результатам проведения химических экспериментов |

Результаты обучения по дисциплине достигаются в рамках осуществления всех видов контактной и самостоятельной работы обучающихся в соответствии с утвержденным учебным планом.

Индикаторы достижения компетенций считаются сформированными при достижении соответствующих им результатов обучения.

2. ОБЪЁМ ДИСЦИПЛИНЫ

Объем дисциплины составляет 4 зачетные единицы.

Ниже приведено распределение общего объема дисциплины (в академических часах) в соответствии с утвержденным учебным планом.

| Виды работ | Форма обучения |
|--------------------------------------|----------------|
| | Очная |
| | 1 семестр |
| <i>Контактная работа</i> | 52 |
| занятия лекционного типа | 16 |
| лабораторные занятия | 16 |
| практические занятия | 16 |
| курсовое проектирование | |
| консультации | 2 |
| промежуточная аттестация | 2 |
| <i>Самостоятельная работа</i> | 92 |
| <i>Всего</i> | 144 |

3. СОДЕРЖАНИЕ ДИСЦИПЛИНЫ

Раздел 1. Основные понятия и законы химии

Место химии в ряду наук о природе, ее связь с другими науками. Основные химические понятия и законы: закон сохранения массы, закон постоянства состава, закон кратных отношений, закон объемных отношений, закон Авогадро, закон эквивалентов.

Представления о строении вещества для понимания окружающего мира и явлений природы. Квантово-механическая модель строения атома. Модель Резерфорда и ее недостатки. Постулаты Бора. Недостатки теории Бора. Двойственная природа электрона. Постулат Де-Бройля. Принцип неопределенности Гейзенберга. Строение электронной оболочки атома. Квантовые числа. Энергетические состояния электрона в атоме. Принцип Паули. Правила Клечковского. Правило Хунда.

Периодическая система элементов Д. И. Менделеева и ее значение. S-, p-, d-, f- элементы: особенности электронного строения атомов. Изменение свойств атомов, простых и сложных веществ в ПС

Практические занятия

ПР01. Основные понятия и законы химии

ПР02. Электронное строение атома

Лабораторные работы

ЛР01. Определение эквивалентных масс простых и сложных веществ

Самостоятельная работа:

СР01. Изучить электронную структуру атомов и построение периодической системы химических элементов Д.И. Менделеева.

СР02. Изучить строение атомных ядер.

СР03. Изучить изотопы, изобары, изотоны.

Раздел 2. Реакционная способность веществ

Химическая связь. Ковалентная связь. Свойства ковалентной связи: направленность и насыщенность. Полярная ковалентная связь. Донорно-акцепторная связь. Характеристика ковалентной связи: длина, прочность, валентные углы. Длина и энергия одинарных и кратных связей. σ -, π - связи. Эффективные заряды атомов в молекулах. Электрический момент диполя. Рассмотрение схем перекрывания атомных орбиталей при образовании связей в молекулах. Гибридизация волновых функций (sp -, sp^2 -, sp^3 -гибридизация).

Ионная связь. Основные типы взаимодействия молекул. Силы межмолекулярного и внутримолекулярного взаимодействия. Водородная связь. Влияние водородной связи на свойства веществ. Донорно-акцепторное взаимодействие молекул. Электрическая природа сил межмолекулярного взаимодействия. Особенности строения веществ в газообразном, жидком и твердом состоянии.

Практические занятия

ПР03. Расчеты по химическим формулам и уравнениям.

Лабораторные работы

ЛР02. Определение формулы вещества

Самостоятельная работа:

СР04. Изучить основные виды химической связи.

Раздел 3. Химическая термодинамика и кинетика

Энергетика химических процессов. Внутренняя энергия и энтальпия. Термохимические законы и уравнения. Энтальпия образования химических соединений. Термохимические расчеты. Энтропия и ее изменения при химических процессах и фазовых переходах. Энергия Гиббса и ее изменение при химических процессах. Условия самопроизвольного протекания химических реакций.

Скорость реакции и методы ее регулирования. Предмет химической кинетики и ее значение. Основные понятия: система, компонент, фаза, гомо- и гетерогенные реакции. Скорость гомогенных и гетерогенных химических реакций. Факторы, влияющие на скорость химической реакции: природа реагирующих веществ и растворители, концентрация, температура, наличие в системе катализаторов. Теория активных столкновений. Энергия активации. Уравнение Аррениуса. Молекулярность и порядок реакции.

Основные понятия и элементы теории катализа.

Химическое равновесие. Обратимые реакции. Подвижное химическое равновесие. Характеристика химического равновесия. Константа равновесия и ее связь с термодинамическими функциями. Принцип Ле-Шателье. Химическое равновесие в гомогенных и гетерогенных системах.

Практические занятия

ПР04. Химическая термодинамика

ПР05. Химическая кинетика и химическое равновесие

Лабораторные работы

ЛР03. Кинетика химических реакций и химическое равновесие

Самостоятельная работа:

СР05. Изучить способы определения направления протекания реакции.

СР06. Изучить условия необратимости химических реакций.

СР07. Изучить условия, характеризующие химическое равновесие.

Раздел 4. Химические системы

Растворы. Механизм процесса растворения. Тепловые эффекты преобразования растворов. Ненасыщенные, насыщенные и перенасыщенные растворы. Растворимость различных веществ в воде. Выражение количественного состава растворов.

Электролитическая диссоциация и ее причины. Растворы электролитов и их свойства. Типы электролитов. Степень электролитической диссоциации. Ионные уравнения реакций. Окислительно-восстановительные реакции. Диссоциация воды. Ионное произведение воды. Водородный показатель. Гидролиз солей. Ступенчатый и совместный гидролиз. Индикаторы.

Электрохимические системы. Понятия об электродных потенциалах. Электродвижущая сила и ее измерение. Уравнение Нернста. Гальванические элементы.

Электролиз. Законы Фарадея. Выход по току. Практическое применение электролиза: получение и рафинирование металлов, получение водорода, кислорода и других веществ, гальваностегия и гальванопластика.

Практические занятия

ПР06. Способы выражения концентрации растворов

ПР07. Ионные, окислительно-восстановительные уравнения реакций. Гидролиз солей.

Лабораторные работы

ЛР04. Приготовление раствора соли заданной концентрации

ЛР05. Водородный показатель. Гидролиз солей

ЛР06. Окислительно-восстановительные реакции

ЛР07. Электролиз

Самостоятельная работа:

СР08. Изучить теорию растворов Д.И. Менделеева.

СР09. Изучить теорию Аррениуса и ее практическое применение.

Раздел 5. Неорганическая химия

Общая характеристика и свойства неорганических соединений.

s-Элементы I и II групп периодической системы элементов Д. И. Менделеева. Общая характеристика. Нахождение в природе и получение. Химические свойства. Жесткость воды.

p-Элементы III и IV групп периодической системы элементов Д. И. Менделеева. Общая характеристика. Важнейшие химические свойства.

d-Элементы V – VII групп периодической системы элементов Д. И. Менделеева. Общая характеристика и важнейшие свойства элементов и их соединений.

f-Элементы периодической системы элементов Д. И. Менделеева. Взаимодействие металлов с простыми и сложными веществами. Области применения.

Практические занятия

ПР08. Основные классы неорганических соединений

Лабораторные работы

ЛР08. Классификация неорганических соединений

Самостоятельная работа:

СР10. Реферат на заданную тему.

4. ПЕРЕЧЕНЬ УЧЕБНОЙ ЛИТЕРАТУРЫ, ИНФОРМАЦИОННЫХ РЕСУРСОВ И ТЕХНОЛОГИЙ

4.1. Учебная литература

1. Егоров, В. В. Общая химия : учебник для вузов / В. В. Егоров. — 2-е изд., стер. — Санкт-Петербург : Лань, 2021. — 192 с. — ISBN 978-5-8114-6936-9. — Текст : электронный // Лань : электронно-библиотечная система. — URL: <https://e.lanbook.com/book/153684>
2. Гельфман, М. И. Неорганическая химия : учебное пособие / М. И. Гельфман, В. П. Юстратов. — 2-е изд., стер. — Санкт-Петербург : Лань, 2022. — 528 с. — ISBN 978-5-8114-0730-9. — Текст : электронный // Лань : электронно-библиотечная система. — URL: <https://e.lanbook.com/book/210713>
3. Ахметов Н. С. Общая и неорганическая химия : учебник для вузов / Н. С. Ахметов. — 12-е изд., стер. — Санкт-Петербург : Лань, 2021. — 744 с. — ISBN 978-5-8114-6983-3. — Текст : электронный // Лань : электронно-библиотечная система. — URL: <https://e.lanbook.com/book/153910>
4. Семенов, И. Н. Химия : учебник для вузов / И. Н. Семенов, И. Л. Перфилова. — Санкт-Петербург : ХИМИЗДАТ, 2022. — 656 с. — ISBN 978-5-93808-389-9. — Текст : электронный // Цифровой образовательный ресурс IPR SMART : [сайт]. — URL: <https://www.iprbookshop.ru/122441.html>
5. Павлов, Н. Н. Общая и неорганическая химия : учебник для вузов / Н. Н. Павлов. — 4-е изд., стер. — Санкт-Петербург : Лань, 2021. — 496 с. — ISBN 978-5-8114-8579-6. — Текст : электронный // Лань : электронно-библиотечная система. — URL: <https://e.lanbook.com/book/177840>
6. Лебедева М.И. Химия. Ч.1 : Общая химия (zip-файл) [Электронный ресурс. Мультимедиа]: учебно-метод. комплекс. / М. И. Лебедева, И. А. Анкудинова, Е. Ю. Образцова. - Тамбов: ТГТУ, 2014. - Режим доступа к книге: <http://www.tstu.ru/book/elib3/mm/2014/Lebedeva1/Lebedeva1.zip>.
7. Лебедева М.И. Сборник задач и упражнений по химии [Электронный ресурс]: сб. задач / М. И. Лебедева, И. А. Анкудинова. - Тамбов: ТГТУ, 2009. - Режим доступа к книге: <http://www.tstu.ru/book/elib/pdf/2009/Lebedeva-1.pdf>
8. Анкудинова И.А. Практикум по химии [Электронный аналог печатного издания]: учеб. пособие для студ. 1 курса инженер. спец. днев. и заочн. форм обучения / И. А. Анкудинова, И. В. Гладышева; под ред. М. И. Лебедевой. - Тамбов: ТГТУ, 2009. - 88 с. – Режим доступа к книге: http://tstu.ru/book/elib/pdf/2009/Ankudim_c.pdf
9. Химия (тестовые задания) (web-формат) [Электронный ресурс. Мультимедиа]: учебное пособие / Е. Ю. Образцова, Е. Э. Дегтярева, И. В. Гладышева [и др.]. - Тамбов: ТГТУ, 2014. - Режим доступа к книге: <http://www.tstu.ru/book/elib3/mm/2014/Obrazcova2/>.
10. Лебедева М.И. Химия. Ч.3. Неорганическая химия: химия элементов (zip-файл) [Электронный ресурс. Мультимедиа]. Учебно-методический комплекс. / М. И. Лебедева, И. А. Анкудинова, Е. Ю. Образцова. - Тамбов. Издательство ФГБОУ ВПО "ТГТУ", 2014. - Режим доступа к книге: <http://tstu.ru/r.php?r=obuch.book.elib3&id=4&year=2014>

4.2. Интернет-ресурсы, в том числе современные профессиональные базы данных и информационные справочные системы

- Университетская информационная система «РОССИЯ» <https://uisrussia.msu.ru>
Справочно-правовая система «Консультант+» <http://www.consultant-urist.ru>
Справочно-правовая система «Гарант» <http://www.garant.ru>
База данных Web of Science <https://apps.webofknowledge.com/>
База данных Scopus <https://www.scopus.com>
Портал открытых данных Российской Федерации <https://data.gov.ru>

База открытых данных Министерства труда и социальной защиты РФ <https://rosmintrud.ru/opendata>

База данных Научной электронной библиотеки eLIBRARY.RU <https://elibrary.ru/>

База данных профессиональных стандартов Министерства труда и социальной защиты РФ <http://profstandart.rosmintrud.ru/obshchiy-informatsionnyy-blok/natsionalnyy-reestr-professionalnykh-standartov/>

Базы данных Министерства экономического развития РФ <http://www.economy.gov.ru>

База открытых данных Росфинмониторинга <http://www.fedsfm.ru/opendata>

Электронная база данных «Издательство Лань» <https://e.lanbook.com>

Электронная библиотечная система «IPRbooks» <http://www.iprbookshop.ru>

База данных «Электронно-библиотечная система «ЭБС ЮРАЙТ» <https://www.biblio-online.ru>

База данных электронно-библиотечной системы ТГТУ <http://elib.tstu.ru>

Федеральная государственная информационная система «Национальная электронная библиотека» <https://нэб.рф>

Национальный портал онлайн обучения «Открытое образование» <https://openedu.ru>

Электронная база данных "Polpred.com Обзор СМИ" <https://www.polpred.com>

Официальный сайт Федерального агентства по техническому регулированию и метрологии <http://protect.gost.ru/>

Ресурсы электронной информационно-образовательной среды университета представлены в локальном нормативном акте «Положение об электронной информационно-образовательной среде Тамбовского государственного технического университета».

Электронные образовательные ресурсы, к которым обеспечен доступ обучающихся, в т.ч. приспособленные для использования инвалидами и лицами с ограниченными возможностями здоровья, приведены на официальном сайте университета в разделе «Университет»-«Сведения об образовательной организации»-«Материально-техническое обеспечение и оснащенность образовательного процесса».

Сведения о лицензионном программном обеспечении, используемом в образовательном процессе, представлены на официальном сайте университета в разделе «Образование»-«Учебная работа»-«Доступное программное обеспечение».

5. МЕТОДИЧЕСКИЕ УКАЗАНИЯ ДЛЯ ОБУЧАЮЩИХСЯ ПО ОСВОЕНИЮ ДИСЦИПЛИНЫ

Важным условием успешного освоения дисциплины является создание Вами системы правильной организации труда, позволяющей распределить учебную нагрузку равномерно в соответствии с графиком образовательного процесса.

Система университетского обучения основывается на рациональном сочетании нескольких видов учебных занятий (в первую очередь, лекций и практических занятий), работа на которых обладает определенной спецификой.

Подготовка к лекциям.

Запись – одна из форм активной самостоятельной работы студентов, требующая навыков и умения кратко, схематично, последовательно и логично фиксировать основные положения, выводы, обобщения, формулировки. Культура записи лекции – один из важнейших факторов успешного и творческого овладения знаниями. Последующая работа над текстом лекции воскрешает в памяти ее содержание, позволяет развивать аналитическое мышление. Лекции имеют в основном обзорный характер и нацелены на освещение наиболее трудных и дискуссионных вопросов, изучение материалов лекций призвано способствовать формированию навыков работы с учебной и научной литературой. Студенты приходят на лекции, предварительно проработав соответствующий учебный материал по источникам, рекомендуемым программой. Работа с конспектом лекций предполагает просмотр конспекта в тот же день после занятий, пометку материала конспекта, который вызывает затруднения для понимания. Его лучше подразделять на пункты, соблюдая красную строку. Этому в большой степени будут способствовать вопросы плана лекции, предложенные преподавателям. Следует обращать внимание на акценты, выводы, которые делает лектор, отмечая наиболее важные моменты в лекционном материале замечаниями «важно», «хорошо запомнить» и т.п. Можно делать это и с помощью разноцветных маркеров или ручек, подчеркивая термины и определения.

Целесообразно разработать собственную систему сокращений, аббревиатур и символов. Однако при дальнейшей работе с конспектом символы лучше заменить обычными словами для быстрого зрительного восприятия текста.

Работая над конспектом лекций, Вам всегда необходимо использовать не только учебник, но и ту литературу, которую дополнительно рекомендовал лектор. Именно такая серьезная, кропотливая работа с лекционным материалом позволит глубоко овладеть теоретическим материалом.

Подготовка к лабораторным занятиям.

Перед выполнением лабораторной работы необходимо изучить теорию вопроса, предполагаемого к исследованию, ознакомиться с руководством по соответствующей работе и подготовить протокол проведения работы, Оформление отчета проводится после проведения лабораторной работы. Для подготовки к защите следует проанализировать результаты, сопоставить их с известными теоретическими положениями или справочными данными, обобщить результаты исследований в виде выводов, подготовить ответы на вопросы, приводимые к лабораторным работам. Лабораторные занятия позволяют развивать у студентов творческое практическое мышление, умение самостоятельно проводить химические эксперименты, анализировать полученные результаты; учат четко формулировать выводы, имеют исключительно важное значение в развитии самостоятельного проведения эксперимента и мышления.

Подготовка к практическим занятиям.

Подготовку к каждому практическому занятию Вы должны начать с ознакомления с планом практического занятия, который отражает содержание предложенной темы. Тщательное продумывание и изучение вопросов плана основывается на проработке теку-

щего материала лекции, а затем изучения обязательной и дополнительной литературы, рекомендованной к данной теме. Все новые понятия по изучаемой теме необходимо выучить наизусть и внести в глоссарий, который целесообразно вести с самого начала изучения курса.

Результат такой работы должен проявиться в Вашей способности свободно ответить на теоретические вопросы практикума, выступать и участвовать в коллективном обсуждении вопросов изучаемой темы, правильно выполнять практические задания и контрольные работы.

В процессе подготовки к практическим занятиям, Вам необходимо обратить особое внимание на самостоятельное изучение рекомендованной литературы. При всей полноте конспектирования лекции в ней невозможно изложить весь материал из-за лимита аудиторных часов. Поэтому самостоятельная работа с учебниками, учебными пособиями, научной, справочной литературой, материалами периодических изданий и Интернета является наиболее эффективным методом получения дополнительных знаний, позволяет значительно активизировать процесс овладения информацией, способствует более глубокому усвоению изучаемого материала, формирует у Вас отношение к конкретной проблеме.

Рекомендации по самостоятельной работе.

Самостоятельная работа является основным средством овладения учебным материалом во время, свободное от обязательных учебных занятий. Самостоятельная работа студента по усвоению учебного материала по дисциплине может выполняться в библиотеке университета, учебных кабинетах, компьютерных классах, а также в домашних условиях. Содержание самостоятельной работы студента определяется учебной программой дисциплины, методическими материалами, заданиями и указаниями преподавателя. Вы можете дополнить список использованной литературы современными источниками, не представленными в списке рекомендованной литературы, и в дальнейшем использовать собственные подготовленные учебные материалы при написании курсовых и дипломных работ.

Ваша самостоятельная работа может осуществляться в аудиторной и внеаудиторной формах. Самостоятельная работа во внеаудиторное время может состоять из:

- повторения лекционного материала;
- подготовки к лабораторным и практическим занятиям;
- изучения учебной и научной литературы;
- решения задач, выданных на лабораторных и практических занятиях;
- подготовки к тестированию;
- проведения самоконтроля путем ответов на вопросы текущего контроля знаний.

Подготовка реферата.

Реферат представляет письменный материал по определённой теме, в котором собрана информация из одного или нескольких источников. В нем в обобщенном виде представляется материал на определенную тему, включающий обзор соответствующих литературных и других источников. Рефераты могут являться изложением содержания какой-либо научной работы, статьи и т.п.

Реферат должен быть представлен в сброшюрованном виде и включать:

- титульный лист;
- содержание с указанием страниц;
- разделы основной части;
- заключение;
- список используемой литературы.

Объем реферата составляет 10 – 15 страниц машинописного текста через 1,5 интервал, шрифт Times New Roman, номер 14 pt; размеры полей: верхнее и нижнее – 2 см, левое – 3 см, правое – 1,5 см, выравнивание по ширине. Названия разделов должны быть

выполнены жирным шрифтом, выравнивание – по середине. Нумерация страниц – в правом нижнем углу. Работа может содержать рисунки, таблицы, графики, схемы.

Рекомендации по работе с литературой.

Работу с литературой целесообразно начать с изучения общих работ по теме, а также учебников и учебных пособий. Далее рекомендуется перейти к анализу монографий и статей, рассматривающих отдельные аспекты проблем, изучаемых в рамках курса, а также официальных материалов и неопубликованных документов (научно-исследовательские работы, диссертации), в которых могут содержаться основные вопросы изучаемой проблемы.

Работу с источниками надо начинать с ознакомительного чтения, т.е. просмотреть текст, выделяя его структурные единицы. При ознакомительном чтении закладками отмечаются те страницы, которые требуют более внимательного изучения.

В зависимости от результатов ознакомительного чтения выбирается дальнейший способ работы с источником. Если для разрешения поставленной задачи требуется изучение некоторых фрагментов текста, то используется метод выборочного чтения. Если в книге нет подробного оглавления, следует обратить внимание ученика на предметные и именные указатели.

Избранные фрагменты или весь текст (если он целиком имеет отношение к теме) требуют вдумчивого, неторопливого чтения с «мысленной проработкой» материала. Такое чтение предполагает выделение: 1) главного в тексте; 2) основных аргументов; 3) выводов. Особое внимание следует обратить на то, вытекает тезис из аргументов или нет.

Необходимо также проанализировать, какие из утверждений автора носят проблематичный, гипотетический характер, и уловить скрытые вопросы.

Понятно, что умение таким образом работать с текстом приходит далеко не сразу. Наилучший способ научиться выделять главное в тексте, улавливать проблематичный характер утверждений, давать оценку авторской позиции – это сравнительное чтение, в ходе которого Вы знакомитесь с различными мнениями по одному и тому же вопросу, сравниваете весомость и доказательность аргументов сторон и делаете вывод о наибольшей убедительности той или иной позиции.

Если в литературе встречаются разные точки зрения по тому или иному вопросу из-за сложности прошедших событий и правовых явлений, нельзя их отвергать, не разобравшись. При наличии расхождений между авторами необходимо найти рациональное зерно у каждого из них, что позволит глубже усвоить предмет изучения и более критично оценивать изучаемые вопросы. Знакомясь с особыми позициями авторов, нужно определять их схожие суждения, аргументы, выводы, а затем сравнивать их между собой и применять из них ту, которая более убедительна.

Следующим этапом работы с литературными источниками является создание конспектов, фиксирующих основные тезисы и аргументы. Можно делать записи на отдельных листах, которые потом легко систематизировать по отдельным темам изучаемого курса. Другой способ – это ведение тематических тетрадей-конспектов по одной какой-либо теме. Большие специальные работы монографического характера целесообразно конспектировать в отдельных тетрадях. Здесь важно вспомнить, что конспекты пишутся на одной стороне листа, с полями и достаточным для исправления и ремарок межстрочным расстоянием (эти правила соблюдаются для удобства редактирования). Если в конспектах приводятся цитаты, то непременно должно быть дано указание на источник (автор, название, выходные данные, № страницы). Впоследствии эта информация может быть использована при написании текста реферата или другого задания.

Таким образом, при работе с источниками и литературой важно уметь:

- сопоставлять, сравнивать, классифицировать, группировать, систематизировать информацию в соответствии с определенной учебной задачей;
- обобщать полученную информацию, оценивать прослушанное и прочитанное;

- фиксировать основное содержание сообщений; формулировать, устно и письменно, основную идею сообщения; составлять план, формулировать тезисы;
- пользоваться реферативными и справочными материалами;
- обращаться за помощью, дополнительными разъяснениями к преподавателю, другим студентам.

6. МАТЕРИАЛЬНО-ТЕХНИЧЕСКОЕ ОБЕСПЕЧЕНИЕ

По всем видам учебной деятельности в рамках дисциплины используются аудитории, лаборатории, оснащенные необходимым специализированным и лабораторным оборудованием.

| Наименование специальных помещений | Оснащенность специальных помещений | Перечень лицензионного программного обеспечения / Реквизиты подтверждающего документа |
|---|--|---|
| учебные аудитории для проведения занятий лекционного типа | Мебель: учебная мебель Технические средства обучения: экран, проектор, компьютер | MS Office, Windows / Корпоративные академические лицензии бессрочные Microsoft Open License № 61010664, 60979359, 61316870, 45560005, 45341392, 44964701, 49066437, 48248804, 49487340, 43925361, 44544975, 43239932, 42882586, 46733190, 45936776, 46019880, 47425744, 47869741, 60102643, 41875901 |
| учебные аудитории для проведения занятий семинарского типа, групповых и индивидуальных консультаций, текущего контроля и промежуточной аттестации | Мебель: учебная мебель | |
| учебные аудитории для проведения лабораторных работ. Химическая лаборатория | Мебель: учебная мебель Оборудование: шкаф вытяжной, шкаф для сушки посуды, печь муфельная, весы технические, шкаф для хранения реактивов, ареометр, электрическая плитка, демонстрационный материал | |

Для самостоятельной работы обучающихся предусмотрены помещения, укомплектованные специализированной мебелью, оснащенные компьютерной техникой с возможностью подключения к сети «Интернет» и обеспечением доступа в электронную информационно-образовательную среду университета.

| Наименование помещений для самостоятельной работы обучающихся | Оснащенность помещений для самостоятельной работы обучающихся | Перечень лицензионного программного обеспечения / Реквизиты подтверждающего документа |
|---|--|--|
| Помещение для самостоятельной работы обучающихся (читальный зал Научной библиотеки) | Мебель: учебная мебель Комплект специализированной мебели: компьютерные столы Оборудование: компьютерная техника с подключением к информационно-коммуникационной сети «Интернет» и доступом в электронную информационно-образовательную среду образовательной организации, веб-камеры, коммуникационное оборудование, обеспечивающее доступ к сети интернет (проводное соединение и беспроводное соединение по технологии Wi-Fi) | MS Office, Windows / Корпоративная академическая лицензия бессрочная Microsoft Open License №66426830 |
| Помещение для самостоятельной работы обучающихся (ауд. 333/А) | Мебель: учебная мебель Комплект специализированной мебели: компьютерные столы Оборудование: компьютерная техника с подключением к информационно-коммуникационной сети «Интернет» и доступом в электронную информационно-образовательную среду образовательной организации, веб-камеры, коммуникационное оборудование, обеспечивающее доступ к сети интернет (проводное соединение и беспроводное соединение по технологии Wi-Fi) | MS Office, Windows / Корпоративная академическая лицензия бессрочная Microsoft Open License №66426830 |

7. ТЕКУЩИЙ КОНТРОЛЬ УСПЕВАЕМОСТИ И ПРОМЕЖУТОЧНАЯ АТТЕСТАЦИЯ

Проверка достижения результатов обучения по дисциплине осуществляется в рамках текущего контроля успеваемости и промежуточной аттестации.

7.1. Текущий контроль успеваемости

Текущий контроль успеваемости включает в себя мероприятия по оцениванию выполнения лабораторных работ, заданий на практических занятиях, заданий для самостоятельной работы. Мероприятия текущего контроля успеваемости приведены в таблице 7.1.

Таблица 7.1 – Мероприятия текущего контроля успеваемости

| Обозначение | Наименование | Форма контроля |
|-------------|--|----------------|
| ПР04 | Химическая термодинамика | контр. работа |
| ПР08 | Основные классы неорганических соединений | контр. работа |
| | | |
| ЛР01 | Определение эквивалентных масс простых и сложных веществ | защита |
| ЛР02 | Определение формулы вещества | защита |
| ЛР03 | Кинетика химических реакций и химическое равновесие | защита |
| ЛР04 | Приготовление раствора соли заданной концентрации | защита |
| ЛР05 | Водородный показатель. Гидролиз солей | защита |
| ЛР06 | Окислительно-восстановительные реакции | защита |
| ЛР07 | Электролиз | защита |
| ЛР08 | Классификация неорганических соединений | защита |
| | | |
| СР10 | Реферат на заданную тему | реферат |

7.2. Промежуточная аттестация

Формы промежуточной аттестации по дисциплине приведены в таблице 7.2.

Таблица 7.2 – Формы промежуточной аттестации

| Обозначение | Форма отчетности | Очная |
|-------------|------------------|-----------|
| Экз01 | Экзамен | 1 семестр |

8. ФОНД ОЦЕНОЧНЫХ СРЕДСТВ

8.1. Оценочные средства

Оценочные средства соотнесены с результатами обучения по дисциплине и индикаторами достижения компетенций.

ИД-1 (ОПК-1) Знает основные понятия и законы химии

| Результаты обучения | Контрольные мероприятия |
|---|-------------------------|
| формулирует основные законы общей химии и современную теорию строения веществ | ЛР01, Экз01 |
| объясняет закономерности протекания химических реакций | ЛР03, Экз01 |
| описывает свойства основных классов неорганических веществ | ЛР08, СР10, Экз01 |

Вопросы к защите лабораторной работы ЛР01

1. Приведите математическое выражение закона эквивалентов.
2. Почему прибор для определения эквивалентной массы металла по водороду должен быть герметичен?
3. Больше или меньше будет значение эквивалентной массы металла, если: а) в металле были примеси, нерастворимые в кислоте; б) при расчете не была введена поправка на давление паров воды?

Вопросы к защите лабораторной работы ЛР03

1. Назовите факторы, влияющие на скорость химической реакции.
2. Опишите методы определения частного и общего порядка химической реакции.

Вопросы к защите лабораторной работы ЛР08

1. С помощью каких реагентов можно различить растворы серной, азотной и соляной кислот, находящихся в трех пробирках? Напишите уравнения соответствующих реакций.
2. Как при помощи одного реагента определить, в какой из склянок находятся сухие соли: хлорид натрия, карбонат натрия, сульфид натрия. Напишите уравнения соответствующих реакций.

Темы реферата СР10

1. Общая характеристика элемента (выбор элемента согласовывается с преподавателем).

Теоретические вопросы к экзамену Экз01

1. Основные понятия в химии.
2. Атомно-молекулярное учение, его основные положения. Роль М.В. Ломоносова в создании основ атомно-молекулярного учения.
3. Закон постоянства состава (дать формулировку и привести пример).
4. Закон сохранения массы веществ и энергии (формулировка и пример).
5. Закон Авогадро и следствия из него (пример).
6. Относительная плотность и молекулярная масса.
7. Явления физические и химические. Составление химических уравнений.
8. Виды химических реакций (примеры уравнений реакций).
9. Периодический закон в свете учения о строении атома.
10. Периодическая система химических элементов Д.И. Менделеева, ее структура.
11. Химическая связь, ее виды. Механизм образования химической связи.
12. Ковалентная связь и механизм ее образования.
13. Свойства ковалентной связи, валентность.
14. Донорно-акцепторная связь и механизм ее образования.

15. Водородная связь и механизм ее образования.
16. Основные типы взаимодействия молекул.
17. Основные понятия и определения химической термодинамики.
18. Внутренняя энергия. Первый закон термодинамики.
19. Энтальпия и энтропия химических реакций. Закон Гесса.
20. Второй и третий законы термодинамики.
21. Энергия Гиббса.
22. Основные понятия и определения химической кинетики.
23. Обратимые и необратимые реакции. Правило Бертолле-Михайленко.
24. Закон действия масс.
25. Влияние внешних параметров на скорость химической реакции.
26. Химическое равновесие и его основные характеристики.
27. Скорость прямой и обратной реакции и константа равновесия химических реакций.
28. Константа равновесия.
29. Принцип Ле-Шателье.
30. Катализ, каталитические системы.
30. Основные теории катализа.
31. Растворимость, виды растворов. Химическая теория растворов Д.И. Менделеева.
32. Свойства разбавленных растворов неэлектролитов.
33. Теория электролитической диссоциации. Степень диссоциации.
34. Применение электролиза.
35. s-Элементы I и II групп периодической системы элементов Д. И. Менделеева.
36. p-Элементы III и IV групп периодической системы элементов Д. И. Менделеева.
37. Амфотерность алюминия и его соединений, их применение.
38. Химия соединений углерода.
39. Элементы подгруппы кислорода. Важнейшие химические свойства и соединения.
40. Галогены и водород. Общая характеристика.
41. Оксиды, гидроксиды, кислоты и соли хрома. Хроматы и дихроматы.
42. Элементы подгруппы железа.

Тестовые задания к экзамену Экз01 (примеры)

1. Величина, равная отношению массы атома элемента к $1/12$ массы атома углерода называется:

- А) молярная масса;
- Б) относительная атомная масса;
- В) моль;
- Г) относительная молекулярная масса.

2. Выберите перечень, указав соответствующую букву в ответе, с правильными стехиометрическими коэффициентами уравнения указанной реакции:
 $?Fe_2(SO_4)_3 + ?NaOH \rightarrow ?Fe(OH)_3 + ?Na_2SO_4$

- А) 1, 6, 2, 3;
- Б) 2, 6, 4, 3;
- В) 1, 3, 2, 3;
- Г) 1, 3, 2, 4.

3. Значение магнитного квантового числа для электронов с орбитальным квантовым числом $l = 3$ равно:

- А) 1;
- Б) 3;
- В) 5;
- Г) 7.

4. Атом стронция в нормальном состоянии имеет электронную формулу:
А) $1s^2 2s^2 2p^6 3s^2 3p^6 4s^2$;
Б) $1s^2 2s^2 2p^6 3s^2 3p^6 4s^2 3d^{10}$;
В) $1s^2 2s^2 2p^6 3s^2 3p^6 4s^2 3d^{10} 4p^6 5s^2$;
Г) $1s^2 2s^2 2p^6 3s^2 3p^6 4s^2 3d^{10} 4p^6 5s^2 4d^{10}$.
5. Ковалентная полярная связь характерна для каждого из двух веществ, указанных в одном ряду:
А) хлорид бария, алмаз;
Б) кислород, аммиак;
В) вода, хлороводород;
Г) медь, метан.
6. Как изменится скорость химической реакции $2NO(g) + O_2(g) = 2NO_2(g)$, протекающей слева направо при увеличении концентрации реагирующих веществ в 2 раза?
А) увеличится в 2 раза;
Б) увеличится в 4 раза;
В) увеличится в 6 раз;
Г) увеличится в 8 раз.
7. Как называются химические реакции, протекающие до конца в одном направлении?
А) экзотермическими;
Б) эндотермическими;
В) необратимыми;
Г) обратимыми.
8. Вещества, реагирующие с гидроксидом бария, – ...
А) CO_2, H_2SO_4, HNO_3 ;
Б) SO_2, HCl, KNO_3 ;
В) K_2O, H_2SO_4, Al_2O_3 ;
Г) $NaOH, H_2SO_4, K_2CO_3$.
9. Вещество X в цепочке превращений $Na_2O \rightarrow X \rightarrow Na_2CO_3$
А) $NaCl$;
Б) $NaOH$;
В) Na_3PO_4 ;
Г) Na_2SO_4 .
10. Ряд металлов, в котором они расположены в порядке усиления металлических свойств.
А) K, Na, Li ;
Б) Al, Mg, Na ;
В) Na, Al, Mg ;
Г) Mg, Ca, Be .

ИД-2 (ОПК-1) Умеет применять законы химии для решения задач теоретического и прикладного характера

| Результаты обучения | Контрольные мероприятия |
|---|-------------------------|
| использует основные химические законы для решения стандартных задач | ПР04, ПР08, Экз01 |
| проводит вычисления по химическим формулам и уравнениям | ПР04, ПР08, Экз01 |

Задания к контрольной работе ПР04

1. Определить массу 3 л аммиака при н.у.

2. При сжигании 2,28 г металла было получено 3,78 г его оксида. Определите эквивалентную массу металла.

3. Составить электронные и электронно-графические формулы атомов натрия, алюминия, бария, железа, меди; ионов P^{3-} , S^{4+} , Cr^{6+} .

4. К раствору, содержащему нитрат серебра $AgNO_3$ массой 25,5 г, прилили раствор, содержащий сульфид натрия Na_2S массой 7,8 г. Какая масса осадка образуется при этом?

Задания к контрольной работе ПР08

1. Реакция при температуре 50 °С протекает за 2 мин 15 с. За сколько времени закончится эта реакция при 70 °С, если в данном температурном интервале температурный коэффициент скорости реакции равен 3?

2. В реакции $2SO_{2(г)} + O_{2(г)} \rightleftharpoons 2SO_{3(ж)}$ установилось химическое равновесие. Какое влияние на равновесное состояние окажут: А) увеличение давления; Б) уменьшение концентрации оксида серы (VI)?

3. Определить величину ΔG° при стандартных условиях для реакции

$Pb_{(тв)} + CuO_{(тв)} = PbO_{(тв)} + Cu_{(тв)}$; $\Delta H^\circ = -57,3$ кДж/моль, если

$S^\circ(CuO) = 42,6$ Дж/моль·К, $S^\circ(PbO) = 66,1$ Дж/моль·К?

4. Гексагидрат сульфата цинка и моногидрат сульфата цинка смешали в соотношении 1:3 по массе. Какую массу такой смеси нужно растворить в 5 моль воды для получения 15 %-ного раствора сульфата цинка?

5. Используя метод электронного баланса, составьте уравнение окислительно-восстановительной реакции:

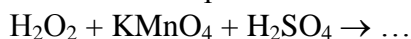

Тестовые задания к экзамену Экз01 (примеры)

1. Эквивалентные массы металла и оксида равны, если на восстановление оксида металла массой 8 г израсходован водород объемом 2,24 дм³ (н.у.)

А) 32 г/моль и 40 г/моль;

Б) 40 г/моль и 48 г/моль;

В) 32 г/моль и 48 г/моль;

Г) 16 г/моль и 24 г/моль.

2. Найти формулу соединения, которое содержит 36,84 % железа, 21,05 % серы, 42,11 % кислорода.

А) $Fe_2(SO_4)_3$; Б) $FeSO_3$; В) $FeSO_4$; Г) $Fe_2(SO_3)_3$.

3. Сколько граммов хлорида магния $MgCl_2$ образуется при взаимодействии 18,25 г соляной кислоты HCl и 4 г оксида магния MgO ($MgO + 2HCl = MgCl_2 + H_2O$)?

А) 9,5; Б) 23,75; В) 47,5; Г) 95 г?

4. Число нейтронов в ядре атома изотопа хрома ^{52}Cr равно:

А) 42;

Б) 52;

В) 28;

Г) 10.

5. Во сколько раз следует увеличить концентрацию водорода в системе $N_2(г) + 3H_2(г) = 2NH_3(г)$, чтобы скорость реакции получения аммиака возросла в 64 раза?

А) в 2 раза;

Б) в 3 раза;

В) в 4 раза;

Г) в 5 раз.

6. Чему равен тепловой эффект (ΔH°) реакции:

$2Mg(тв) + CO_2(г) = 2MgO(тв) + C(тв)$, если

$\Delta H^\circ(MgO) = -601$ кДж/моль, $\Delta H^\circ(CO_2) = -393$ кДж/моль?

- А) -567 кДж/моль;
Б) -679 кДж/моль;
В) -754 кДж/моль;
Г) -809 кДж/моль.

7. Используя термохимическое уравнение

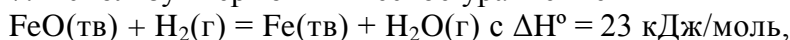

определите, сколько теплоты необходимо затратить, чтобы восстановить 5600 г железа?

- А) 1500 кДж;
Б) 2300 кДж;
В) 3200 кДж;
Г) 3800 кДж.

ИД-3 (ОПК-1) Владеет навыками обращения с химическим лабораторным оборудованием и химическими реактивами

| Результаты обучения | Контрольные мероприятия |
|---|-------------------------------------|
| применяет на практике навыки обращения с лабораторным оборудованием и химическими реактивами | ЛР02, ЛР04, ЛР05, ЛР06, ЛР07, Экз01 |
| владеет способами обработки экспериментальных данных по результатам проведения химических экспериментов | ЛР02, ЛР04, ЛР05, ЛР06, ЛР07, Экз01 |

Вопросы к защите лабораторной работы ЛР02

1. Что такое эксикатор? Почему он используется в этой работе?
2. Почему нельзя охлаждать нагретую соль на открытом воздухе?

Вопросы к защите лабораторной работы ЛР04

1. Назовите факторы, влияющие на растворение веществ.
2. Что такое ареометр? Принцип его действия.
3. Рассчитайте абсолютную и относительную погрешности опыта.

Вопросы к защите лабораторной работы ЛР05

1. Какие соли подвергаются гидролизу и как меняется рН при гидролизе различных солей.
2. Составьте молекулярное и ионно-молекулярное уравнения совместного гидролиза, происходящего при смешении растворов нитрата хрома (II) и сульфида натрия.

Вопросы к защите лабораторной работы ЛР06

1. Какие реакции называются окислительно-восстановительными? Приведите примеры.
2. Составьте уравнения следующих окислительно-восстановительных реакций:
А) $\text{Fe(OH)}_2 + \text{NaBrO} + \text{H}_2\text{O} \rightarrow \dots$
Б) $\text{Zn} + \text{KClO}_3 + \text{KOH} + \text{H}_2\text{O} \rightarrow \dots$
В) $\text{KNO}_3 + \text{Al} + \text{KOH} + \text{H}_2\text{O} \rightarrow \dots$

Вопросы к защите лабораторной работы ЛР07

1. Опишите работу медно-цинкового гальванического элемента.
2. В какой последовательности будут восстанавливаться катионы из раствора, содержащего ионы Mn^{2+} , Ag^+ , Sn^{2+} , Fe^{2+} , если молярная концентрация соответствующих солей одинакова, а напряжение на электродах достаточно для восстановления каждого из них.

Теоретические вопросы к экзамену Экз01

1. Приготовление растворов заданной концентрации.
2. Способы выражения концентрации и растворов.
3. Сильные и слабые электролиты. Составление уравнений электролитической диссоциации.
4. Ионное произведение воды и водородный показатель.
5. Гидролиз солей. Составление уравнений гидролиза солей.
6. Кислоты, соли, гидроксиды с точки зрения теории электролитической диссоциации.
7. Окислительно-восстановительные реакции, степень окисления.
8. Методы составления и уравнивания окислительно-восстановительных реакций.
9. Протекание окислительно-восстановительных реакций в различных средах.
10. Определение эквивалентных масс окислителя и восстановителя.
11. Электролиз расплавов и растворов с инертными и растворимыми электродами.

Тестовые задания к экзамену Экз01 (примеры)

1. Сколько граммов вещества следует взять для приготовления 0,3 л 0,3 М раствора K_2SO_3 ?
А) 8,5 г;
Б) 11,4 г;
В) 14,2 г;
Г) 20,3 г.
2. Вычислить рН раствора, в котором концентрация ионов OH^- в моль/л равна $9,3 \cdot 10^{-9}$.
А) 4;
Б) 6;
В) 8;
Г) 10.
3. Согласно схеме гальванического элемента – $Fe | Fe^{2+}_{p-p} || Cu^{2+}_{p-p} | Cu +$
А) на катоде выделяется медь;
Б) железо окисляется;
В) на катоде выделяется железо;
Г) на аноде окисляется медь.
4. Атомы каких элементов меняют степень окисления в реакции $Fe + 2HCl = FeCl_2 + H_2$:
А) железо и хлор;
Б) водород и хлор;
В) степени окисления не меняются;
Г) железо и водород?

8.2. Критерии и шкалы оценивания

Каждое мероприятие текущего контроля успеваемости оценивается по шкале «зачтено», «не зачтено».

Оценка «зачтено» выставляется обучающемуся при выполнении всех указанных показателей (Таблица 8.1), допускаются несущественные неточности в изложении и оформлении материала

При невыполнении хотя бы одного из показателей выставляется оценка «не зачтено».

Таблица 8.1 – Критерии оценивания мероприятий текущего контроля успеваемости

| Наименование, обозначение | Показатель |
|---------------------------|---|
| Лабораторная работа | лабораторная работа выполнена в полном объеме; по лабораторной работе представлен отчет, содержащий необходимые расчеты, выводы, оформленный в соответствии с установленными требованиями; на защите лабораторной работы даны правильные ответы не менее чем на 50% заданных вопросов |
| Контрольная работа | правильно решено не менее 50% заданий |
| Реферат | тема реферата раскрыта; использованы рекомендуемые источники; соблюдены требования к объему и оформлению реферата |

При оценивании результатов обучения по дисциплине в ходе промежуточной аттестации используются следующие критерии и шкалы.

Экзамен (Экз01).

Промежуточная аттестация проводится в форме компьютерного тестирования.

Продолжительность тестирования: 80 минут.

Итоговая оценка выставляется с использованием следующей шкалы.

| Оценка | Правильно решенные тестовые задания (%) |
|-----------------------|---|
| «отлично» | 81-100 |
| «хорошо» | 61-80 |
| «удовлетворительно» | 41-60 |
| «неудовлетворительно» | 0-40 |

Результат обучения по дисциплине считается достигнутым при получении обучающимся оценки «зачтено», «удовлетворительно», «хорошо», «отлично» по каждому из контрольных мероприятий, относящихся к данному результату обучения.

МИНИСТЕРСТВО НАУКИ И ВЫСШЕГО ОБРАЗОВАНИЯ РОССИЙСКОЙ ФЕДЕРАЦИИ
Федеральное государственное бюджетное образовательное учреждение
высшего образования

«Тамбовский государственный технический университет»
(ФГБОУ ВО «ТГТУ»)



УТВЕРЖДАЮ

Директор Технологического института

_____ Д.Л. Полушкин
« 15 » _____ февраля 20 24 г.

РАБОЧАЯ ПРОГРАММА ДИСЦИПЛИНЫ

Б1.О.05.01 Инженерная графика

(шифр и наименование дисциплины в соответствии с утвержденным учебным планом подготовки)

Направление

_____ *29.03.03 «Технология полиграфического и упаковочного производства»*
(шифр и наименование)

Профиль

_____ *Технология и дизайн упаковочного производства*
(наименование профиля образовательной программы)

Формы обучения: _____ *очная*

Кафедра: _____ *«Механика и инженерная графика»*
(наименование кафедры)

Составитель:

_____ *К.Т.Н., доцент*
степень, должность

_____ *подпись*

_____ *С.А. Вязовов*
инициалы, фамилия

Заведующий кафедрой

_____ *подпись*

_____ *С.И. Лазарев*
инициалы, фамилия

**1. ПЛАНИРУЕМЫЕ РЕЗУЛЬТАТЫ ОБУЧЕНИЯ ПО ДИСЦИПЛИНЕ И
ЕЕ МЕСТО В СТРУКТУРЕ ОПОП**

Цель освоения дисциплины – достижение планируемых результатов обучения (таблица 1.1), соотнесенных с индикаторами достижения компетенций и целью реализации ОПОП.

Дисциплина входит в состав обязательной части образовательной программы.

Таблица 1.1 – Результаты обучения по дисциплине

| Код, наименование индикатора | Результаты обучения по дисциплине |
|---|--|
| ОПК-1. Способен применять естественнонаучные и общинженерные знания, методы математического анализа и моделирования в области профессиональной деятельности | |
| ИД-11 (ОПК-1) Использует основные законы естественнонаучных дисциплин для решения стандартных задач в соответствии с направленностью профессиональной деятельности | владение навыками геометрического моделирования пространственных объектов |
| | знание правил построения изображений объектов в прямоугольных и аксонометрических проекциях с учетом требований в стандартах ЕСКД |
| ОПК-6. Способен использовать техническую документацию в процессе производства упаковки, полиграфической продукции и промышленных изделий, производимых с использованием полиграфических технологий | |
| ИД-4 (ОПК-6) Использует техническую и справочную литературу, нормативные документы при выполнении исследовательской работы в области технологии полиграфического и упаковочного производства | формулирует основные требования нормативно-технической документации, регламентирующей правила оформления чертежей |
| | перечисляет и характеризует виды и комплектность конструкторских документов, стадии разработки, обозначение изделий и конструкторских документов |
| | применяет методы и этапы разработки графической и текстовой документации для построения графических изображений, чертежей и схем, конструкторской документации при построении чертежей деталей и сборочных единиц |
| | анализирует правильность выполнения эскизов, детализирования, сборочных чертежей, технических схем в соответствии с основными требованиями нормативно-технической документации, регламентирующей правила оформления чертежей |
| выполняет чертежи деталей и сборочных единиц в соответствии с нормативно-технической документацией | |

Результаты обучения по дисциплине достигаются в рамках осуществления всех видов контактной и самостоятельной работы обучающихся в соответствии с утвержденным учебным планом.

Индикаторы достижения компетенций считаются сформированными при достижении соответствующих им результатов обучения.

2. ОБЪЁМ ДИСЦИПЛИНЫ

Объем дисциплины составляет 5 зачетные единицы.

Ниже приведено распределение общего объема дисциплины (в академических часах) в соответствии с утвержденным учебным планом.

| Виды работ | Форма обучения | |
|--------------------------------------|----------------|--------------|
| | Очная | |
| | 1 семестр | 2 семестр |
| <i>Контактная работа</i> | 49 | 33 |
| занятия лекционного типа | 16 | |
| лабораторные занятия | | |
| практические занятия | 32 | 32 |
| курсовое проектирование | | |
| консультации | | |
| промежуточная аттестация | 1 | 1 |
| <i>Самостоятельная работа</i> | 59 | 39 |
| <i>Всего</i> | 108 | 72 |

3. СОДЕРЖАНИЕ ДИСЦИПЛИНЫ

1 Семестр

Раздел 1. Точка, прямая, плоскость.

Методы проецирования – центральное и параллельное. Плоскости проекций. Ортогональное проецирование. Проецирование точки и прямой линии. Прямые общего и частного положения. Взаимное положение двух прямых в пространстве.

Определение истинной величины отрезка прямой общего положения Проецирование прямого угла.

Способы задания плоскости. Точка и прямая в плоскости. Плоскости частного порядка. Пересечение прямой линии с плоскостью. Пересечение плоскостей.

Параллельность и перпендикулярность прямых и плоскостей. Позиционные задачи.

Практические занятия

ПРО1. Методы проецирования – центральное и параллельное. Плоскости проекций. Ортогональное проецирование. Проецирование точки и прямой линии на горизонтальную, фронтальную и профильную плоскости проекций. Метод прямоугольных координат.

ПРО2. Частные положения прямой относительно плоскости проекции. Взаимное положение прямых в пространстве.

ПРО3. Определение истинной величины отрезка прямой линии и углов наклона его к плоскостям проекций. Деление отрезка в данном отношении. Следы прямой. Проецирование прямого угла.

ПРО4. Задание плоскости на чертеже. Плоскости общего и частного положения. Прямая и точка в плоскости. Прямые особого положения в плоскости.

ПРО5. Пересечение плоскостей, прямой и плоскости.

ПРО6. Параллельность и перпендикулярность прямых и плоскостей. Позиционные задачи.

Самостоятельная работа:

СР01. Тема «Точка, прямая, плоскость»

Задание.

Выполнить по вариантам на листе чертежной бумаги формата А3:

Задача 1.

В плоскости, заданной тремя точками А, В, С построить треугольник, образованный горизонталью, фронталью и профильной прямой.

Начертить полученный треугольник в натуральную величину.

На расстоянии 50мм от заданной плоскости построить параллельную ей плоскость.

Задача 2.

Построить линию пересечения MN непрозрачных треугольников ABC и DEF и определить их видимость.

Определить и записать координаты точек М и N.

Раздел 2. Способы преобразования чертежа.

Способ перемены плоскостей проекций. Перевод прямой и плоскости общего положения в проецирующее, частное. Способ вращения вокруг проецирующей прямой. Способ плоско-параллельного перемещения. Способ вращения вокруг линии уровня. Способ совмещения.

Практические занятия

ПРО7. Способ перемены плоскостей проекций. Перевод прямой и плоскости общего положения в проецирующее, частное.

ПР08. Способ вращения вокруг проецирующей прямой. Способ плоско-параллельного перемещения. Способ вращения вокруг линии уровня. Способ совмещения.

Самостоятельная работа:

СР02. Тема «Способы преобразования проекционного чертежа»

Задание.

Выполнить по вариантам на листе чертежной бумаги формата А3:

В пирамиде SABCD определить:

Задача 1. Натуральную величину основания ABCD пирамиды способом вращения вокруг линии уровня;

Задача 2. Расстояние от вершины S до основания пирамиды методом плоско - параллельного перемещения;

Задача 3. Величину ребра SA способом вращения вокруг проецирующей прямой;

Задача 4. Величину двугранного угла при ребре BC способом перемены плоскостей проекций.

Раздел 3. Поверхности

Поверхности линейчатые развертываемые и не развертываемые. Поверхности не линейчатые и задаваемые каркасом. Поверхности вращения. Винтовые поверхности. Пересечение поверхностей плоскостью. Построение разверток многогранных и кривых поверхностей. Взаимное пересечение поверхностей. Пересечение поверхностей прямой линией. Плоскости, касательные к кривым поверхностям.

Практические занятия

ПР09. Кинематический способ образования поверхностей. Поверхности линейчатые развертываемые и не развертываемые.

ПР10. Пересечение многогранных поверхностей плоскостью частного и общего положений. Взаимное пересечение многогранных поверхностей.

ПР11. Поверхности вращения. Винтовые поверхности. Пересечение поверхностей вращения плоскостью.

ПР12. Построение разверток многогранных и кривых поверхностей.

ПР13. Взаимное пересечение поверхностей. Способ проецирующих плоскостей.

ПР14. Способ концентрических сфер. Некоторые особые случаи пересечения поверхностей.

ПР15. Пересечение поверхностей прямой линией.

ПР16. Плоскости, касательные к кривым поверхностям.

Самостоятельная работа:

СР03. Тема «Пересечение многогранной поверхности плоскостью. Развертка пирамиды»

Задание.

Выполнить по вариантам на листе чертежной бумаги формата А3:

Задача 1. Построить проекции и истинную величину сечения правильной пирамиды плоскостью общего положения, заданной тремя точками А, В, С;

Задача 2. Построить полную развертку усеченной пирамиды.

СР04. Тема «Взаимное пересечение поверхностей вращения. Развертка конуса»

Задание.

Выполнить по вариантам на листе чертежной бумаги формата А3:

Задача 1. Построить проекции линии пересечения двух поверхностей вращения способом секущих плоскостей;

Задача 2. Построить проекции линии пересечения двух поверхностей вращения способом концентрических сфер;

Задача 3. Построить развертку боковой поверхности конуса с нанесением линии пересечения.

2 Семестр

Раздел 4. Геометрическое черчение

Стандарты ЕКСД. Оформление чертежей. Форматы. Масштабы. Линии. Шрифты. Основная надпись. Уклон, конусность, сопряжения.

Практические занятия

ПР01. Стандарты ЕКСД. Оформление чертежей. Форматы. Масштабы. Линии. Шрифты. Основная надпись. Уклон, конусность, сопряжения.

Самостоятельная работа:

СР05. Тема «Геометрическое черчение»

Задание.

Выполнить по вариантам на листе чертежной бумаги формата А3:

Задача 1. Построить чертеж валика

Задача 2. Выполнить чертеж профиля швеллера или двутавровой балки.

Задача 3. Построить сопряжения

Раздел 5. Проекционное черчение.

Основные правила выполнения изображений. Основные виды. Дополнительные и местные виды. Простые и сложные разрезы. Изображение графических материалов на чертежах. Проекционное черчение. Изображение сечений. Выносные элементы. Нанесение размеров.

Практические занятия

ПР02. Основные правила выполнения изображений. Основные виды. Дополнительные и местные виды. Простые и сложные разрезы.

ПР03. Изображение графических материалов на чертежах. Проекционное черчение. Изображение сечений. Выносные элементы. Нанесение размеров.

Самостоятельная работа:

СР06. Тема «Проекционное черчение»

Задание:

Выполнить по вариантам на чертежной бумаге формата А3:

Задача 1. Построить третий вид модели (детали) по двум заданным. Выполнить на главном виде и на виде слева необходимые разрезы. Нанести размеры.

Задача 2. Построить натуральный вид наклонного сечения фронтально-проецирующей плоскостью (плоскость задается преподавателем).

Раздел 6. Аксонометрические проекции.

Аксонометрические проекции. Прямоугольное и косоугольное проецирование. Коэффициенты искажения. Прямоугольная изометрическая и диметрическая проекции. Изображение окружности в изометрической и диметрической проекции.

Практические занятия

ПР04. Аксонометрические проекции. Прямоугольное и косоугольное проецирование. Коэффициенты искажения.

ПР05. Прямоугольная изометрическая и диметрическая проекции. Изображение окружности в изометрической и диметрической проекции.

Самостоятельная работа:

СР07. Тема «Аксонометрическое изображение модели (детали)».

Задание:

Выполнить на листе чертежной бумаги формата А4:

Задача 1.

Выполнить аксонометрическое изображение модели (детали) в прямоугольной изометрии или диметрии с вырезом одной четверти предмета. Размеры не наносить.

Раздел 7. Разъемные и неразъемные соединения.

Разъемные соединения. Основные параметры резьбы. Изображение и обозначение резьбы. Упрощенные изображения разъемных соединений болтом, шпилькой, винтом, штифтом, шпонкой. Соединение труб муфтой.

Неразъемные соединения. Изображение и обозначение на чертежах сварного соединения, соединения пайкой и склеиванием.

Практические занятия

ПР06. Разъемные соединения. Основные параметры резьбы. Изображение и обозначение резьбы. Упрощенные изображения разъемных соединений болтом, шпилькой, винтом, штифтом, шпонкой. Соединение труб муфтой.

ПР07. Неразъемные соединения. Изображение и обозначение на чертежах сварного соединения, соединения пайкой и склеиванием.

Самостоятельная работа:

СР08. Тема «Соединения деталей»

Задание:

Выполнить по вариантам на чертежной бумаге формата А3:

Задача 1. Начертить в левой части листа разъемные соединения деталей: упрощенное изображение соединения деталей болтом и гайкой; упрощенное изображение соединения деталей винтом; соединения деталей шпилькой с гайкой, а также гнездо с резьбой под шпильку; соединение труб заданного размера муфтой.

Над изображениями выполнить поясняющие надписи

Задача 2. Выполнить условные изображения неразъемных соединений сваркой, пайкой, склеиванием и заклепками,

Раздел 8. Эскизы и рабочие чертежи деталей.

Эскизы, их назначение. Последовательность выполнения эскиза. Обмер размеров детали. Инструменты для обмера размеров детали.

Рабочие чертежи. Понятие и определение. Правила выполнения рабочих чертежей деталей. Масштаб изображения. Количество видов. Нанесение размеров.

Практические занятия

ПР08. Эскизы, их назначение. Последовательность выполнения эскиза. Обмер размеров детали. Инструменты для обмера размеров детали

ПР09. Эскизы, их назначение. Последовательность выполнения эскиза. Обмер размеров детали. Инструменты для обмера размеров детали.

ПР10. Эскизы, их назначение. Последовательность выполнения эскиза. Обмер размеров детали. Инструменты для обмера размеров детали.

ПР011. Рабочие чертежи. Понятие и определение. Правила выполнения рабочих чертежей деталей. Масштаб изображения. Количество видов. Нанесение размеров.

Самостоятельная работа:

СР09. Тема «Эскизы и рабочие чертежи деталей»

Задание:

Выполнить по вариантам эскизы на писчей бумаге в клетку формата А4 или А3.

Задача 1. Выполнить с натуры эскиз четырех деталей - колеса зубчатого, корпуса, плиты, скобы и др.

Задача 2. Начертить по эскизу рабочие чертежи двух деталей.

Раздел 9. Сборочный чертеж. Деталирование сборочного чертежа. Техническая документация.

Последовательность выполнения чертежа сборочной единицы. Спецификация изделия. Форма спецификации. Порядок внесения записей в спецификацию. Последовательность выполнения учебного сборочного чертежа. Компонировка чертежа сборочной единицы. Согласование форм и размеров сопряженных деталей. Условности и упрощения изображений на сборочных чертежах. Уплотнительные устройства. Нанесение размеров. Нанесение номеров позиций.

Последовательность чтения сборочного чертежа. Деталирование сборочного чертежа. Определение размеров детали. Выбор масштаба изображения.

Техническая документация. Формы и порядок ее заполнения.

Практические занятия

ПР012. Последовательность выполнения чертежа сборочной единицы. Спецификация изделия. Форма спецификации. Порядок внесения записей в спецификацию.

ПР013. Последовательность выполнения учебного сборочного чертежа. Компонировка чертежа сборочной единицы. Согласование форм и размеров сопряженных деталей.

ПР014. Условности и упрощения изображений на сборочных чертежах. Уплотнительные устройства. Нанесение размеров. Нанесение номеров позиций.

ПР015. Последовательность чтения сборочного чертежа. Деталирование сборочного чертежа. Определение размеров детали. Выбор масштаба изображения.

ПР016. Техническая документация. Формы и порядок ее заполнения

Самостоятельная работа:

СР10. Сборочный чертеж. Деталирование сборочного чертежа. Техническая документация.

Задание:

Выполнить по вариантам на листах бумаги необходимого формата:

Задача 1. Выполнить эскизы всех частей сборочной единицы на листах писчей бумаги в клетку.

Задача 2. Составить спецификацию на отдельном листе с основной надписью.

Задача 3. Выполнить сборочный чертеж изделия.

4. ПЕРЕЧЕНЬ УЧЕБНОЙ ЛИТЕРАТУРЫ, ИНФОРМАЦИОННЫХ РЕСУРСОВ И ТЕХНОЛОГИЙ

4.1. Учебная литература

1. Сорокин, Н.П. Инженерная графика: учебник / Н. П. Сорокин, Е. Д. Ольшевский, А. Н. Заикина, Е. И. Шибанова. — 6-е изд., стер. — Санкт-Петербург : Лань, 2022. — 392 с. — ISBN 978-5-8114-0525-1. — Текст : электронный // Лань : электронно-библиотечная система. — URL: — Режим доступа: <https://e.lanbook.com/book/212327>

2. Серга, Г. В. Инженерная графика : учебник / Г. В. Серга, И. И. Табачук, Н. Н. Кузнецова. — 2-е изд., испр. и доп. — Санкт-Петербург : Лань, 2021. — 228 с. — ISBN 978-5-8114-2856-4. — Текст : электронный // Лань : электронно-библиотечная система. — URL: — Режим доступа: <https://e.lanbook.com/book/169085>

3. Талалай, П. Г. Начертательная геометрия. Инженерная графика. Интернет-тестирование базовых знаний : учебное пособие / П. Г. Талалай. — Санкт-Петербург : Лань, 2021. — 288 с. — ISBN 978-5-8114-1078-1. — Текст : электронный // Лань : электронно-библиотечная система. — URL: — Режим доступа: <https://e.lanbook.com/book/167835>

4. Анурьев, В. И. Справочник конструктора-машиностроителя: в 3-х т : справочник / В. И. Анурьев ; под редакцией И. Н. Жестковой. — 11-е изд., стереотип. — Москва : Машиностроение, 2021. — 2816 с. — ISBN 978-5-907104-86-0. — Текст : электронный // Лань : электронно-библиотечная система. — URL: — Режим доступа: <https://e.lanbook.com/book/193015>

5. Лазарев, С.И., Вязовов, С.А., Родионов, Д.А. Компьютерная графика: AutoCAD (web-формат) [Электронный ресурс. Мультимедиа] : учебное пособие. Тамбов: Издательский центр ФГБОУ ВО "ТГТУ", 2022. — Режим доступа: <https://www.tstu.ru/book/elib3/mm/2022/Lazarev>

6. Лазарев, С.И., Вязовов, С.А., Ковалев, С.В. Краткий курс начертательной геометрии и инженерной графики (web-формат) [Электронный ресурс. Мультимедиа]: учебное пособие. Тамбов: Издательский центр ФГБОУ ВО "ТГТУ", 2021. — Режим доступа: <https://www.tstu.ru/book/elib3/mm/2021/Lazarev>

7. Лазарев, С.И., Ковалев, С.В., Вязовов, С.А. Инженерная графика: Теория и практика. (web-формат) [Электронный ресурс. Мультимедиа] : учебное пособие. Тамбов. Издательство ФГБОУ ВО "ТГТУ", 2019. — Режим доступа: <https://www.tstu.ru/book/elib3/mm/2019/Lazarev>

8. Лазарев, С.И., Вязовов, С.А., Ковалев, С.В. Введение в инженерную графику (web-формат) [Электронный ресурс. Мультимедиа] : учебное пособие. Тамбов. Издательство ФГБОУ ВО "ТГТУ", 2018. — Режим доступа: / . <https://www.tstu.ru/book/elib3/mm/2018/LazVyazKov>

9. Лазарев, С.И., Вязовов, С.А., Ковалев, С.В. Основы инженерной графики для технических вузов (web-формат) [Электронный ресурс. Мультимедиа] : учебное пособие. Тамбов. Издательство ФГБОУ ВО "ТГТУ", 2017. — Режим доступа: <https://www.tstu.ru/book/elib3/mm/2017/lazarev>

10. Лазарев, С.И., Вязовов, С.А., Абоносимов, О.А. Геометрия сложных поверхностей в машиностроении (web-формат) [Электронный ресурс. Мультимедиа]: учебное пособие. Тамбов: Издательский центр ФГБОУ ВО "ТГТУ", 2020. — Режим доступа: <https://www.tstu.ru/book/elib3/mm/2020/Lazarev>

4.2. Интернет-ресурсы, в том числе современные профессиональные базы данных и информационные справочные системы

Университетская информационная система «РОССИЯ» <https://uisrussia.msu.ru>

Справочно-правовая система «Консультант+» <http://www.consultant-urist.ru>

Справочно-правовая система «Гарант» <http://www.garant.ru>

База данных Web of Science <https://apps.webofknowledge.com/>

База данных Scopus <https://www.scopus.com>

Портал открытых данных Российской Федерации <https://data.gov.ru>

База открытых данных Министерства труда и социальной защиты РФ
<https://rosmintrud.ru/opendata>

База данных Научной электронной библиотеки eLIBRARY.RU <https://elibrary.ru/>

База данных профессиональных стандартов Министерства труда и социальной защиты РФ
<http://profstandart.rosmintrud.ru/obshchiy-informatsionnyy-blok/natsionalnyy-reestr-professionalnykh-standartov/>

Базы данных Министерства экономического развития РФ <http://www.economy.gov.ru>

База открытых данных Росфинмониторинга <http://www.fedsfm.ru/opendata>

Электронная база данных «Издательство Лань» <https://e.lanbook.com>

Электронная библиотечная система «IPRbooks» <http://www.iprbookshop.ru>

База данных «Электронно-библиотечная система «ЭБС ЮРАЙТ» <https://www.biblio-online.ru>

База данных электронно-библиотечной системы ТГТУ <http://elib.tstu.ru>

Федеральная государственная информационная система «Национальная электронная библиотека» <https://нэб.пф>

Национальный портал онлайн обучения «Открытое образование» <https://openedu.ru>

Электронная база данных "Polpred.com Обзор СМИ" <https://www.polpred.com>

Официальный сайт Федерального агентства по техническому регулированию и метрологии <http://protect.gost.ru/>

Ресурсы электронной информационно-образовательной среды университета представлены в локальном нормативном акте «Положение об электронной информационно-образовательной среде Тамбовского государственного технического университета».

Электронные образовательные ресурсы, к которым обеспечен доступ обучающихся, в т.ч. приспособленные для использования инвалидами и лицами с ограниченными возможностями здоровья, приведены на официальном сайте университета в разделе «Университет»-«Сведения об образовательной организации»-«Материально-техническое обеспечение и оснащённость образовательного процесса».

Сведения о лицензионном программном обеспечении, используемом в образовательном процессе, представлены на официальном сайте университета в разделе «Образование»-«Учебная работа»-«Доступное программное обеспечение».

5. МЕТОДИЧЕСКИЕ УКАЗАНИЯ ДЛЯ ОБУЧАЮЩИХСЯ ПО ОСВОЕНИЮ ДИСЦИПЛИНЫ

Изучение тем дисциплины студент начинает на лекциях, где рассматриваются принципиальные вопросы, типовые задачи, формулировки и доказательства основополагающих предложений, алгоритмы решения задач. Особое внимание следует обращать на четкость формулировки понятий и их определений.

На практических занятиях по «Инженерной графике» следует уделять особое внимание изучению стандартов Единой системы конструкторской документации (ЕСКД), как основным документам оформления чертежей, рекомендуемые стандартами упрощения при выполнении изображений деталей, сборочных единиц и чертежей общих видов изделий. При изучении тем дисциплины необходимо уделять особое внимание сведениям об устройстве и действии изображаемых сборочных единиц, знакомиться с деталями машиностроения, особенностями их конструкции, способами изготовления, с элементами деталей машин, взаимодействием деталей.

При проведении практических занятий по всем разделам дисциплины студенческая учебная группа делится на две подгруппы.

Практические занятия преподаватель проводит в следующем порядке: излагает цель работы; содержание и объем выполняемой студентами графической работы (СР); последовательность (этапы) ее выполнения; организация работы студентов в аудитории и дома; краткие сведения по теме данного раздела дисциплины; рекомендуемая литература.

Студент начинает выполнять графическую работу (СР) в аудитории под руководством и контролем преподавателя, а заканчивает самостоятельно.

Помимо сведений, получаемых на лекциях и практических занятиях значительную часть необходимой информации студенты приобретают в процессе изучения учебной и справочной литературы при выполнении расчетно-графических работ.

6. МАТЕРИАЛЬНО-ТЕХНИЧЕСКОЕ ОБЕСПЕЧЕНИЕ

По всем видам учебной деятельности в рамках дисциплины используются аудитории, оснащенные необходимым специализированным оборудованием.

| Наименование специальных помещений | Оснащенность специальных помещений | Перечень лицензионного программного обеспечения / Реквизиты подтверждающего документа |
|---|--|--|
| учебные аудитории для проведения занятий лекционного типа | Мебель: учебная мебель Технические средства обучения: экран, проектор, компьютер | MS Office, Windows / Корпоративные академические лицензии бессрочные Microsoft Open License № 61010664, 60979359, 61316870, 45560005, 45341392, 44964701, 49066437, 48248804, 49487340, 43925361, 44544975, 43239932, 42882586, 46733190, 45936776, 46019880, 47425744, 47869741, 60102643, 41875901 |
| учебные аудитории для проведения занятий семинарского типа, групповых и индивидуальных консультаций, текущего контроля и промежуточной аттестации | Мебель: чертежные столы. Технические средства обучения: экран, проектор, компьютер Оборудование: – мультимедийный проектор; - экран для мультимедийного проектора. Методическое обеспечение: - чертежные столы; - модели основных геометрических элементов начертательной геометрии, наглядно представляющие различные варианты их взаимного положения в пространстве; - плакаты по всем темам дисциплины; - раздаточный материал (карточки с чертежами для выполнения упражнений по изучаемым темам); - стенд со стандартными крепежными деталями и вариантами соединения деталей с их помощью; - комплекты деталей для выполнения их эскизов и рабочих чертежей; - сборочные узлы (вентили, газовые краны); - сборники сборочных чертежей для детализования; - справочная литература, сборники ГОСТ; - измерительный инструмент (штангенциркули, резболомеры, радиусомеры, кронциркули, нутромеры). | |

Для самостоятельной работы обучающихся предусмотрены помещения, укомплектованные специализированной мебелью, оснащенные компьютерной техникой с возможностью подключения к сети «Интернет» и обеспечением доступа в электронную информационно-образовательную среду университета.

| Наименование помещений для самостоятельной работы обучающихся | Оснащенность помещений для самостоятельной работы обучающихся | Перечень лицензионного программного обеспечения / Реквизиты подтверждающего документа |
|---|--|--|
| Помещение для самостоятельной работы обучающихся (читальный зал Научной библиотеки) | Мебель: учебная мебель Комплект специализированной мебели: компьютерные столы Оборудование: компьютерная техника с подключением к информационно- | MS Office, Windows / Корпоративная академическая лицензия бессрочная Microsoft Open License №66426830 |

29.03.03 "Технология полиграфического и упаковочного производства"
 "Технология и дизайн упаковочного производства"

| Наименование помещений для самостоятельной работы обучающихся | Оснащенность помещений для самостоятельной работы обучающихся | Перечень лицензионного программного обеспечения / Реквизиты подтверждающего документа |
|---|--|---|
| | коммуникационной сети «Интернет» и доступом в электронную информационно-образовательную среду образовательной организации, веб-камеры, коммуникационное оборудование, обеспечивающее доступ к сети интернет (проводное соединение и беспроводное соединение по технологии Wi-Fi) | |
| Помещение для самостоятельной работы обучающихся (ауд. 333/А) | Мебель: учебная мебель Комплект специализированной мебели: компьютерные столы Оборудование: компьютерная техника с подключением к информационно-коммуникационной сети «Интернет» и доступом в электронную информационно-образовательную среду образовательной организации, веб-камеры, коммуникационное оборудование, обеспечивающее доступ к сети интернет (проводное соединение и беспроводное соединение по технологии Wi-Fi) | MS Office, Windows / Корпоративная академическая лицензия бессрочная Microsoft Open License №66426830 |

7. ТЕКУЩИЙ КОНТРОЛЬ УСПЕВАЕМОСТИ И ПРОМЕЖУТОЧНАЯ АТТЕСТАЦИЯ

Проверка достижения результатов обучения по дисциплине осуществляется в рамках текущего контроля успеваемости и промежуточной аттестации.

7.1. Текущий контроль успеваемости

Текущий контроль успеваемости включает в себя мероприятия по оцениванию выполнения заданий для самостоятельной работы. Мероприятия текущего контроля успеваемости приведены в таблице 7.1.

Таблица 7.1 – Мероприятия текущего контроля успеваемости

| Обозначение | Наименование | Форма контроля |
|-------------|---|-----------------------|
| CP01 | Точка, прямая, плоскость. | Опрос, сдача чертежей |
| CP02 | Способы преобразования проекционного чертежа | Опрос, сдача чертежей |
| CP03 | Пересечение многогранной поверхности плоскостью. Развертка пирамиды | Опрос, сдача чертежей |
| CP04 | Взаимное пересечение поверхностей вращения. Развертка конуса | Опрос, сдача чертежей |
| CP05 | Геометрическое черчение | Опрос, сдача чертежей |
| CP06 | Проекционное черчение. | Опрос, сдача чертежей |
| CP07 | Поверхности. Аксонометрические проекции. | Опрос, сдача чертежей |
| CP08 | Разъемные и неразъемные соединения | Опрос, сдача чертежей |
| CP09 | Эскизы и рабочие чертежи деталей. | Опрос, сдача чертежей |
| CP010 | Сборочный чертеж. Детализация сборочного чертежа. Техническая документация. | Опрос, сдача чертежей |

7.2. Промежуточная аттестация

Формы промежуточной аттестации по дисциплине приведены в таблице 7.2.

Таблица 7.2 – Формы промежуточной аттестации

| Обозначение | Форма отчетности | Очная |
|-------------|------------------|-----------|
| Зач01 | Зачет | 1 семестр |
| Зач02 | Зачет | 2 семестр |

8. ФОНД ОЦЕНОЧНЫХ СРЕДСТВ

8.1. Оценочные средства

Оценочные средства соотнесены с результатами обучения по дисциплине и индикаторами достижения компетенций.

ИД-11 (ОПК-1) Использует основные законы естественнонаучных дисциплин для решения стандартных задач в соответствии с направленностью профессиональной деятельности

| Результаты обучения | Контрольные мероприятия |
|---|-------------------------|
| владение навыками геометрического моделирования пространственных объектов | СР01, СР02 |
| знание правил построения изображений объектов в прямоугольных и аксонометрических проекциях с учетом требований в стандартах ЕСКД | СР03, СР04 |

Вопросы к опросу и сдаче самостоятельной работы **СР01:**

1. Центральное проецирование и его свойства.
2. Параллельное проецирование и его свойства.
3. Прямоугольное (ортогональное) проецирование. Комплексный чертеж Монжа.
4. Задание отрезка прямой линии на комплексном чертеже Монжа.
5. Особые (частные) случаи положения прямой линии в пространстве.
6. Определение натуральной величины отрезка прямой общего положения и углов наклона его к плоскостям проекций.
7. Точка на прямой. Следы прямых линий.
8. Взаимное положение двух прямых в пространстве.
9. Проецирование прямого угла.
10. Способы задания плоскости на чертеже. Следы плоскости.
11. Прямые особого положения в плоскости – главные линии плоскости.
12. Частные положения плоскости относительно плоскостей проекций.
13. Пересечение прямой линии с плоскостью общего положения.
14. Построение линии пересечения двух плоскостей.

Вопросы к опросу и сдаче самостоятельной работы **СР02:**

1. В чем состоит способ замены плоскостей проекции?
2. Какие координаты точек остаются неизменными при замене плоскостей проекций?
3. Как расположить новую плоскость проекции, чтобы заданная плоскость стала проецирующей?
4. В каком случае двугранный угол между плоскостями проецируется на плоскость проекций в натуральную величину?
5. Как надо располагать новые плоскости проекций, чтобы отрезок прямой общего положения проецировался в натуральную величину? В точку?
6. В чем состоит сущность способа плоскопараллельного перемещения?
7. Как определить радиус вращения точки при ее вращении вокруг горизонтали, фронтали?

Вопросы к опросу и сдаче самостоятельной работы **СР03:**

1. Многогранники. Призма и пирамида в трех проекциях, точки на поверхности.
2. Пересечения многогранника проецирующей плоскостью.
3. Взаимное пересечение двух многогранников.

4. Развертывание поверхности пирамиды.

Вопросы к опросу и сдаче самостоятельной работы **СР04:**

1. Поверхности и тела вращения. Точки на поверхности вращения (цилиндр, конус, сфера, тор).
2. Пересечение конической поверхности плоскостью. Виды конических сечений.
3. Пересечение поверхностей вращения проецирующей плоскостью. Построение «наклонного» сечения.
4. Пересечение цилиндра плоскостью общего положения.
5. Пересечение конуса плоскостью общего положения.
6. Построение развертки цилиндра, пересеченного проецирующей плоскостью.
7. Построение развертки конуса, пересеченного проецирующей плоскостью.
8. Взаимное пересечение поверхностей. Метод вспомогательных секущих плоскостей.
9. Взаимное пересечение поверхностей. Метод вспомогательных сфер. Построение «линии перехода».

ИД-4 (ОПК-6) Использует техническую и справочную литературу, нормативные документы при выполнении исследовательской работы в области технологии полиграфического и упаковочного производства

| Результаты обучения | Контрольные мероприятия |
|--|-------------------------|
| формулирует основные требования нормативно-технической документации, регламентирующей правила оформления чертежей | СР05 |
| перечисляет и характеризует виды и комплектность конструкторских документов, стадии разработки, обозначение изделий и конструкторских документов | СР06 |
| применяет методы и этапы разработки графической и текстовой документации для построения графических изображений, чертежей и схем, конструкторской документации при построении чертежей деталей и сборочных единиц | СР07 |
| анализирует правильность выполнения эскизов, детализирования, сборочных чертежей, технических схем в соответствии с основными требованиями нормативно-технической документации, регламентирующей правила оформления чертежей | СР08 |
| выполняет чертежи деталей и сборочных единиц в соответствии с нормативно-технической документацией | СР09, СР10 |

Вопросы к опросу и сдаче самостоятельной работы **СР05:**

1. Какие форматы листов установлены для чертежей?
2. Что называется масштабом? Какие Вы знаете масштабы?
3. Какие типы чертежного шрифта установлены ГОСТом? Как определяется высота строчных букв?
4. Содержание основной надписи. Какими линиями выполняются рамки и графы основной надписи?
5. Что такое уклон, как его обозначают на чертеже?
6. Что такое конусность, как ее обозначают на чертеже? Как обозначаются конические фаски на чертеже?
7. Что такое сопряжение? Какими элементами определяется сопряжение?

Вопросы к опросу и сдаче самостоятельной работы **СР06:**

1. Какое изображение предмета называется видом? Перечислите основные виды.

2. Что называется разрезом? Как различаются разрезы в зависимости от положения секущих плоскостей?

3. Что называется сечением? Назовите известные Вам виды сечений. Как обозначаются сечения?

4. Каковы правила нанесения на чертежах графических обозначений материалов (штриховок) в разрезах и сечениях?

5. Какой толщины должны быть размерные и выносные линии? На каком расстоянии друг от друга и от контурной линии проводятся размерные линии?

6. Что называется выносным элементом? Как обозначаются выносные элементы?

Вопросы к опросу и сдаче самостоятельной работы **СР07:**

1. В чем сущность аксонометрических проекций? Какие виды аксонометрии Вы знаете?

2. Что такое коэффициент искажения в аксонометрии? Каков масштаб изображения в прямоугольной изометрии? В прямоугольной диметрии?

3. Каково правило выбора направления штриховки вырезов на аксонометрических изображениях?

4. Стандартные виды аксонометрических проекций.

5. Изометрическая проекция, изображение окружности.

6. Диметрическая проекция, изображение окружности.

Вопросы к опросу и сдаче самостоятельной работы **СР08:**

1. Какие соединения относятся к разъемным? Какие Вы знаете стандартные резьбы? Как их условно обозначают?

2. Как на чертеже изображается резьба на стержне? В отверстии? В соединении стержня с отверстием?

3. Как обозначаются резьбы на чертежах?

4. Какие Вы знаете стандартные резьбовые изделия?

5. Какие резьбы нарезаются в соединительных деталях трубопроводов?

6. Какие размеры проставляются на упрощенном изображении болтового, шпилечно-го и винтового соединений?

7. Охарактеризуйте метрическую резьбу. Какой профиль имеют ходовые резьбы?

8. Какие соединения относятся к неразъемным? Приведите примеры.

9. Какие существуют виды сварных соединений и как их обозначают?

10. Какие условные графические знаки используются на чертежах конструкций, выполненных с помощью пайки и склеивания?

11. Чем отличаются линии выноски для обозначения сварных, паяных и клееных швов?

Вопросы к опросу и сдаче самостоятельной работы **СР09:**

1. Какое изделие называется деталью?

2. Что называется эскизом детали? Для какой цели составляется эскизом?

3. Какие требования предъявляются к эскизу детали?

4. Что общего и в чем различие между эскизом и рабочим чертежом детали?

5. В какой последовательности надо выполнять эскиз детали с натуры?

6. Что называется модулем передачи? Как определить модуль готового зубчатого колеса?

7. С чего начинают выполнение чертежа готового зубчатого колеса? Как изображают на чертежах зубчатые колеса, и какие условности соблюдают?

8. Какие инструменты используют для обмера детали?

9. Каковы требования к рабочим чертежам деталей?

10. Каков порядок составления рабочего чертежа детали по данным его эскиза?

11. Какие размеры проставляются на эскизах?
12. Как наносятся размеры на рабочих чертежах с учетом производственных требований?
13. Какие размеры называются справочными? Когда их применяют?
14. Где и как даются сведения о материале, из которого изготовлена деталь?

Вопросы к опросу и сдаче самостоятельной работы **СР10:**

1. Каковы особенности выполнения сборочных чертежей?
2. В какой последовательности нужно выполнять сборочный чертеж по чертежам (эскизам) деталей?
3. Какие условности и упрощения применяются при выполнении сборочного чертежа изделия?
4. Какие размеры проставляют на сборочных чертежах?
5. Как на сборочном чертеже в разрезе штрихуются смежные детали?
6. Как на сборочном чертеже изображаются крепежные детали? Как наносятся номера позиций на сборочных чертежах?
7. Что собой представляет спецификация? Как она заполняется? Перечислите основные разделы спецификации.

Примеры типовых тестовых заданий к зачету **ЗАЧ01.**

1.

I: {{3}} K=B

S: Для какой из точек удаление от фронтальной плоскости проекций в 2 раза меньше, чем от горизонтальной плоскости проекций?

2.

S: Какой из отрезков является фронтально проецирующим?

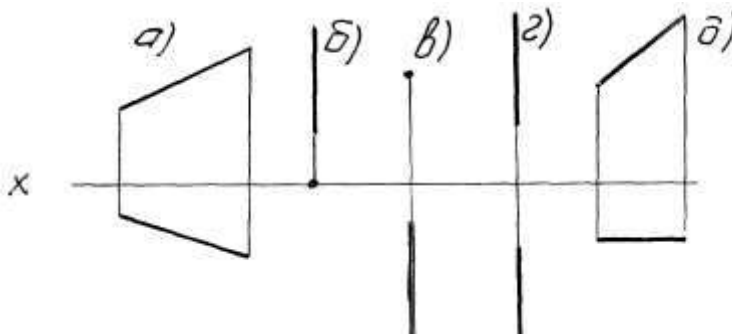

3.

I: {{58}} K=A

S: Горизонталью рассматриваемой плоскости называется прямая, которая принадлежит этой плоскости и ...

4.

I: {{2}}; K=A;

S: Сколько видов должно содержать изображение какой-либо конкретной детали
+: минимальное, но достаточное для однозначного уяснения конфигурации;

-: один;

-: три;

-:шесть.

5.

I:{{28}}; K=B;

S: На каком изображении детали правильно выполнен её разрез

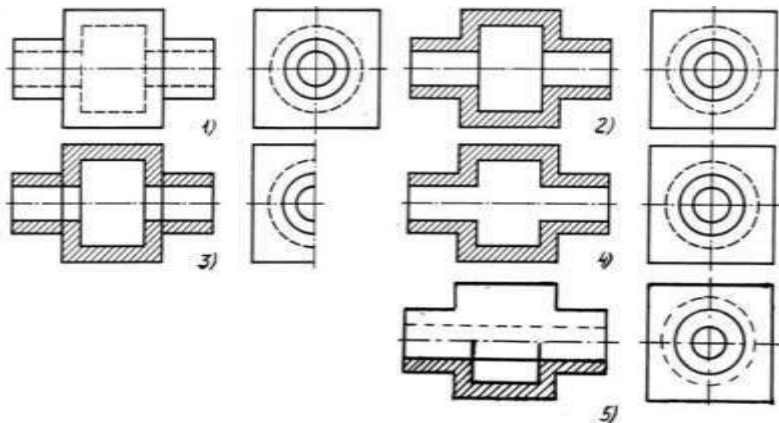

- + :на втором изображении;
- :на первом изображении;
- :на третьем изображении;
- :на четвертом изображении.

6.

I:{{13}}; K=B;

S: Неверно построенные в аксонометрии окружности показаны цифрами

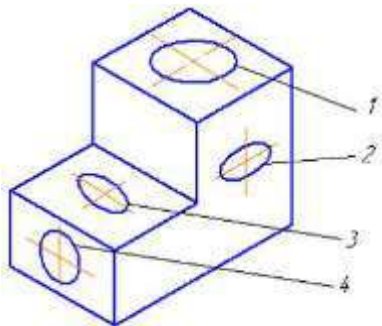

- + :2 и 3;
- :1 и 4;
- :1 и 2;
- :3 и 4.

7.

I:{{56}}; K=B;

S: На каком изображении правильно показано резьбовое соединение

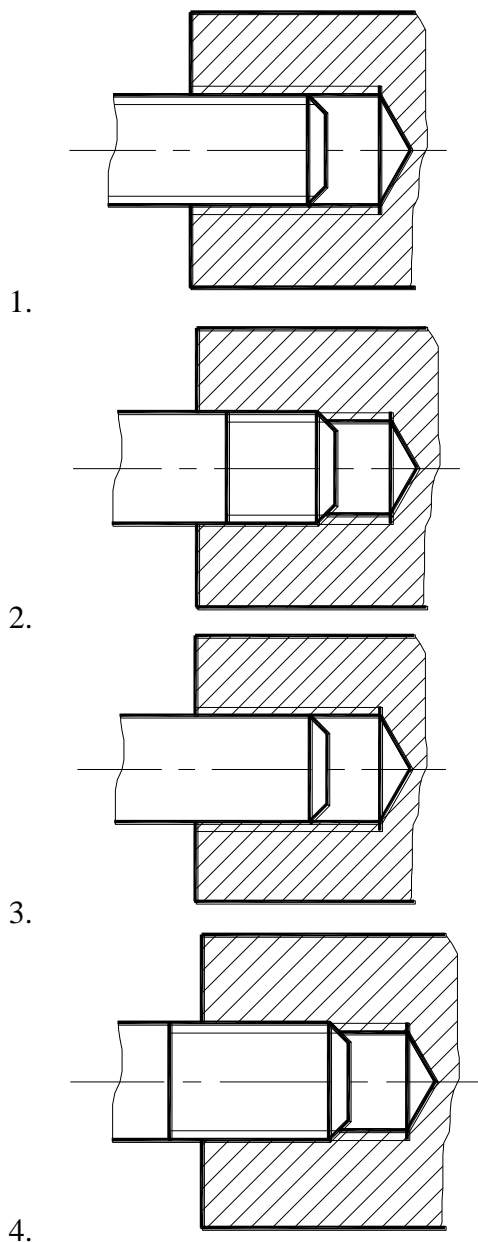

+:4;
-:3;
-:2;
-:1.

8.

I: {{134}}; K=A

S: Размерное число $1 \times 45^\circ$ на рисунке обозначает

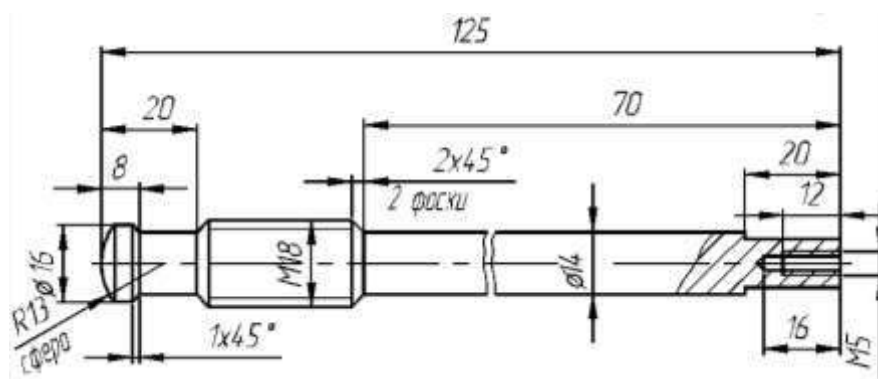

- + : фаску;
- : проточку;
- : уклон;
- : галтель.

8.2. Критерии и шкалы оценивания

Каждое мероприятие текущего контроля успеваемости оценивается по шкале «зачтено», «не зачтено».

Оценка «зачтено» выставляется обучающемуся при выполнении всех указанных показателей (Таблица 8.1), допускаются несущественные неточности в изложении и оформлении материала

При невыполнении хотя бы одного из показателей выставляется оценка «не зачтено».

Таблица 8.1 – Критерии оценивания мероприятий текущего контроля успеваемости

| Наименование, обозначение | Показатель |
|---------------------------|--|
| Опрос | даны правильные ответы не менее чем на 50% заданных вопросов |
| Сдача чертежей | графические работы оформлены в соответствии с требованиями ГОСТ, правильно решены задачи |

При оценивании результатов обучения по дисциплине в ходе промежуточной аттестации используются следующие критерии и шкалы.

Зачет (Зач01).

Промежуточная аттестация проводится в форме компьютерного тестирования.

Продолжительность тестирования: 45 минут.

Оценка «зачтено» выставляется обучающемуся, если правильно решено не менее 51% тестовых заданий.

Оценка «не зачтено» выставляется обучающемуся, если правильно решено менее 50% тестовых заданий

Зачет (Зач02).

Промежуточная аттестация проводится в форме компьютерного тестирования.

Продолжительность тестирования: 45 минут.

Оценка «зачтено» выставляется обучающемуся, если правильно решено не менее 51% тестовых заданий.

Оценка «не зачтено» выставляется обучающемуся, если правильно решено менее 50% тестовых заданий

Результат обучения по дисциплине считается достигнутым при получении обучающимся оценки «зачтено» по каждому из контрольных мероприятий, относящихся к данному результату обучения.

МИНИСТЕРСТВО НАУКИ И ВЫСШЕГО ОБРАЗОВАНИЯ РОССИЙСКОЙ ФЕДЕРАЦИИ
Федеральное государственное бюджетное образовательное учреждение
высшего образования

«Тамбовский государственный технический университет»
(ФГБОУ ВО «ТГТУ»)



УТВЕРЖДАЮ

Директор Технологического института

_____ Д.Л. Полушкин
« 15 » _____ февраля _____ 20 24 г.

РАБОЧАЯ ПРОГРАММА ДИСЦИПЛИНЫ

Б1.О.05.02 Теоретическая механика

(шифр и наименование дисциплины в соответствии с утвержденным учебным планом подготовки)

Направление

29.03.03 Технология полиграфического и упаковочного производства

(шифр и наименование)

Профиль

Технология и дизайн упаковочного производства

(наименование профиля образовательной программы)

Формы обучения: _____ ***очная*** _____

Кафедра: _____ ***Механика и инженерная графика*** _____

(наименование кафедры)

Составитель:

_____ ***К.П.Н., ДОЦЕНТ*** _____

степень, должность

_____ ***О.В. Ломакина*** _____
подпись

_____ ***О.В. Ломакина*** _____

инициалы, фамилия

Заведующий кафедрой

_____ ***С.И. Лазарев*** _____
подпись

_____ ***С.И. Лазарев*** _____

инициалы, фамилия

Тамбов 2024

1. ПЛАНИРУЕМЫЕ РЕЗУЛЬТАТЫ ОБУЧЕНИЯ ПО ДИСЦИПЛИНЕ И ЕЕ МЕСТО В СТРУКТУРЕ ОПОП

Цель освоения дисциплины – достижение планируемых результатов обучения (таблица 1.1), соотнесенных с индикаторами достижения компетенций и целью реализации ОПОП.

Дисциплина входит в состав обязательной части образовательной программы.

Таблица 1.1 – Результаты обучения по дисциплине

| Код, наименование индикатора | Результаты обучения по дисциплине |
|---|--|
| ОПК-1 Способен применять естественнонаучные и общинженерные знания, методы математического анализа и моделирования в области профессиональной деятельности | |
| ИД- 19 Представляет физические процессы и явления в виде математических уравнений | знает основные методы составления уравнений равновесия, дифференциальных уравнений движения точки |
| | умеет записывать соответствующие уравнения и пользоваться ими при аналитическом и численном исследовании механических моделей технических систем, а также при решении конкретных задач |
| | владеет навыками составления и решения соответствующих уравнений в статике, кинематике и динамике |
| ИД- 20 Использует методы векторной алгебры, аналитической геометрии и математического анализа для решения инженерных задач | знает основные понятия и основополагающие методы механики для целенаправленного применения теоретического аппарата в важнейших практических приложениях |
| | умеет проводить формализацию задачи с последующим составлением адекватной механической и математической моделей этой задачи |
| | владеет навыками исследования задач и практического использования методов и принципов теоретической механики при решении задач с помощью соответствующего математического аппарата |

Результаты обучения по дисциплине достигаются в рамках осуществления всех видов контактной и самостоятельной работы обучающихся в соответствии с утвержденным учебным планом.

Индикаторы достижения компетенций считаются сформированными при достижении соответствующих им результатов обучения.

2. ОБЪЁМ ДИСЦИПЛИНЫ

Объем дисциплины составляет 3 зачетные единицы.

Ниже приведено распределение общего объема дисциплины (в академических часах) в соответствии с утвержденным учебным планом.

| Виды работ | Форма обучения |
|--------------------------------------|----------------|
| | Очная |
| | 3 семестр |
| <i>Контактная работа</i> | 49 |
| занятия лекционного типа | 16 |
| лабораторные занятия | |
| практические занятия | 32 |
| курсовое проектирование | |
| консультации | |
| промежуточная аттестация | 1 |
| <i>Самостоятельная работа</i> | 59 |
| <i>Всего</i> | 108 |

3. СОДЕРЖАНИЕ ДИСЦИПЛИНЫ

Раздел 1. Статика

Тема 1. <Основные понятия и аксиомы статики. Система сходящихся сил>

<Сила. Связи и их реакции. Типы связей: нить, невесомый стержень, гладкая опора, цилиндрический и сферический шарниры и др. Проекция силы на ось и на плоскость. Условия равновесия системы сходящихся сил.>

Тема 2. <Теория пар. Плоская система сил>

<Момент силы относительно центра и оси. Пара сил. Момент пары, сложение и равновесие пар сил. Теоремы о парах. Условия равновесия системы пар сил. Приведение плоской системы сил к простейшему виду. Условия равновесия плоской системы сил.>

Тема 3. <Пространственная система сил. Трение>

<Статические инварианты. Различные частные случаи приведения пространственной системы сил: приведение к равнодействующей, к паре, к динамическому винту. Уравнения равновесия пространственной системы сил. Трение скольжения. Коэффициент трения скольжения. Угол и конус трения. Равновесие тела на наклонной плоскости. Центр тяжести.>

Практические занятия

ПР01. Связи. Реакции связи.

ПР02. Система сходящихся сил.

ПР03. Теория пар.

ПР04. Произвольная плоская система сил.

ПР05. Равновесие пространственной системы сил.

ПР06. Равновесие тела под действием плоской системы сил с учетом трения скольжения и трения качения.

Самостоятельная работа:

СР01. Повторить тему «Основные понятия и аксиомы статики. Система сходящихся сил». Решение задач: [2] 1.2, 1.3, 1.4, 1.5, 1.6, 2.11, 2.16, 2.19, 2.23, 2.38, 2.40, 6.4, 6.10.

СР02. Повторить тему «Теория пар. Плоская система сил». Решение задач [2] 3.1, 3.8, 3.12, 3.15, 3.18, 3.19, 4.7, 4.10, 4.11, 4.17, 4.20, 4.22, 4.27, 4.30.

Выполнение расчетно-графической работы С-3 [3].

СР03. Повторить тему «Пространственная система сил». Решение задач: [2] 8.13 – 8.17, 8.19, 8.24, 8.25, 8.27, 8.28, 8.43.

Выполнение расчетно-графической работы С-7 [4].

СР04. Повторить тему «Трение. Центр тяжести». Решение задач: [2] 5.7, 5.21, 5.25, 5.27, 9.2, 9.4, 9.10, 9.12, 9.18, 9.20, 9.27.

Раздел 2. Кинематика

Тема 4. <Задание движения точки. Скорость и ускорение точки>

<Предмет и задачи кинематики. Способы задания движения точки: естественный, векторный, координатный. Траектория и уравнения движения точки. Скорость и ускорение точки. Определение скорости и ускорения точки при различных способах задания движения. Касательное и нормальное ускорения точки.>

Тема 5. <Простейшие движения твердого тела. Сложное движение точки>

<Поступательное и вращательное движения тела. Угловые характеристики вращательного движения тела. Относительное, переносное и абсолютное движения точки. Определение скорости и ускорения точки при сложном движении. Теорема Кориолиса. Сложное движение твердого тела.>

Тема 6. <Плоское движение твердого тела>

<Свойства плоского движения твердого тела. Разложение движения плоской фигуры на поступательное движение вместе с полюсом и вращение вокруг полюса. Уравнение движения плоской фигуры. Теорема о скоростях точек плоской фигуры и ее следствия. План скоростей. Мгновенный центр скоростей. Теорема об ускорениях точек плоской фигуры и ее следствия. Мгновенный центр ускорений. Различные случаи определения положения мгновенного центра ускорений.>

Практические занятия

ПР07. Способы задания движения точки.

ПР08. Скорость точки.

ПР09. Ускорение точки.

ПР10. Поступательное и вращательное движение твердого тела.

ПР11. Сложное движение точки.

ПР12. Плоское движение твердого тела.

ПР13. Сложное движение твердого тела.

Самостоятельная работа:

СР05. Повторить тему «Задание движения точки. Скорость и ускорение точки». Решение задач: [2] 10.2, 10.6, 10.9, 10.14, 10.15, 11.11, 11.12, 11.13, 11.17, 12.18, 12.14, 12.24, 12.27.

СР06. Повторить тему «Простейшие движения твердого тела. Сложное движение точки». [2] 13.9, 13.17, 13.18, 14.4, 14.5, 14.10, 14.13, 22.14, 22.15, 22.17, 22.18, 23.5, 23.9, 23.18, 23.27, 23.36, 23.47. Выполнение расчетно-графической работы К-7 [3].

СР07. Повторить тему «Плоское движение твердого тела». Решение задач: [2] 16.18, 16.22, 16.32, 16.33, 16.34, 16.35, 16.37, 16.38, 18.11, 18.13, 18.22, 18.23, 18.28, 18.40. Выполнение расчетно-графической работы К-3 [3].

Раздел 3. Динамика

Тема 7. <Динамика материальной точки>

<Предмет и задачи динамики. Инерциальные системы отсчета. Основные законы динамики материальной точки. Первая и вторая основные задачи динамики материальной точки. Дифференциальные уравнения движения материальной точки и твердого тела, их интегрирование. Дифференциальные уравнения прямолинейного движения материальной точки. Случай интегрируемости уравнений движения.>

Тема 8. <Прямолинейные колебания материальной точки>

<Свободные колебания материальной точки под действием линейной восстанавливающей силы. Амплитуда, фаза, циклическая частота, период колебаний. Затухающие колебания материальной точки. Вынужденные колебания материальной точки при наличии гармонической возмущающей силы. Коэффициент динамичности. Явление резонанса.>

Практические занятия

ПР14. Дифференциальные уравнения движения материальной точки.

ПР15. Динамика относительного движения материальной точки.

ПР16. Прямолинейные колебания материальной точки.

Самостоятельная работа:

СР08. Повторить тему «Динамика материальной точки». Решение задач: [2] 27.16, 27.50, 27.54, 27.62, 27.63, 27.65.

СР09. Повторить тему «Прямолинейные колебания материальной точки». Решение задач: [2] 32.4, 32.13, 32.16, 32.53, 32.67, 32.82.

Литература для самостоятельной работы:

1. Тарг С.М. Краткий курс теоретической механики. М.: Высшая школа, 2004.

2. Мещерский, И.В. Задачи по теоретической механике [Электронный ресурс]: учеб. пособие – 50-е изд. стер. – СПб.: Лань, 2013. – 448 с. – Загл. с экрана.– Режим доступа: <http://e.lanbook.com/>
3. Сборник заданий для курсовых работ по теоретической механике/ Под ред. Яблонского А. А. М.: Высшая школа, 1985.

4. ПЕРЕЧЕНЬ УЧЕБНОЙ ЛИТЕРАТУРЫ, ИНФОРМАЦИОННЫХ РЕСУРСОВ И ТЕХНОЛОГИЙ

4.1. Учебная литература

1. Никитин, Н. Н. Курс теоретической механики : учебник / Н. Н. Никитин. — 8-е изд., стер. — Санкт-Петербург : Лань, 2022. — 720 с. — ISBN 978-5-8114-1039-2. — Текст : электронный // Лань : электронно-библиотечная система. — URL: — Режим доступа: <https://e.lanbook.com/book/210659>

2. Бать, М. И. Теоретическая механика в примерах и задачах. Том 1. Статика и кинематика / М. И. Бать, Г. Ю. Джанелидзе, А. С. Кельзон. — 13-е изд., стер. — Санкт-Петербург : Лань, 2022. — 672 с. — ISBN 978-5-507-44059-7. — Текст : электронный // Лань : электронно-библиотечная система. — URL: — Режим доступа: <https://e.lanbook.com/book/203000>

3. Бать, М. И. Теоретическая механика в примерах и задачах : учебное пособие / М. И. Бать, Г. Ю. Джанелидзе, А. С. Кельзон. — 10-е изд., стер. — Санкт-Петербург : Лань, 2022 — Том 2 : Динамика — 2022. — 640 с. — ISBN 978-5-8114-1021-7. — Текст : электронный // Лань : электронно-библиотечная система. — URL: — Режим доступа: <https://e.lanbook.com/book/211073>

4. Мещерский, И. В. Задачи по теоретической механике : учебное пособие / И. В. Мещерский ; под редакцией В. А. Пальмова, Д. Р. Меркина. — 52-е изд., стер. — Санкт-Петербург : Лань, 2022. — 448 с. — ISBN 978-5-8114-4190-7. — Текст : электронный // Лань : электронно-библиотечная система. — URL: — Режим доступа: <https://e.lanbook.com/book/206417>

5. Ломакина, О.В. Механика: теория, примеры решения задач [Электронный ресурс]: учебное пособие / О. В. Ломакина, К. В. Шестаков. - Электрон. дан. (38,5 Мб). - Тамбов: Издательский центр ФГБОУ ВО "ТГТУ", 2023. - 1 электрон. опт. диск (CD-ROM). - Загл. с этикетки диска — Режим доступа: <http://www.tstu.ru/book/elib1/exe/2021/Lomakina.exe>

6. Кепе, О. Э. Сборник коротких задач по теоретической механике : учебное пособие / О. Э. Кепе. — 5-е изд., стер. — Санкт-Петербург : Лань, 2017. — 368 с. — ISBN 978-5-8114-0826-9. — Текст : электронный // Лань : электронно-библиотечная система. — URL: — Режим доступа: <https://e.lanbook.com/book/93687>

7. Ломакина, О.В. Рабочая тетрадь. Теоретическая механика. Техническая механика. Часть 1: учебное пособие: О.В. Ломакина, П.А. Галкин : Тамб. гос. техн. ун-т. - Тамбов: Студия печати Галины Золотовой, 2020. — 86 с.

8. Ломакина О.В. Теоретическая механика.: учебное пособие : Тамб. гос. техн. ун-т. - Тамбов: Студия печати Галины Золотовой, 2019. — 94 с.

9. Ломакина, О.В. Теоретическая механика. Общее уравнение динамики. Уравнения Лагранжа [Электронный ресурс] : метод. указания для 2 курса вузов днев. формы обучения спец. инженер. профиля / О. В. Ломакина, В. И. Галаев; Тамб. гос. техн. ун-т. - Тамбов: ТГТУ, 2011. — 24с. : <https://www.tstu.ru/book/elib/pdf/2011/lomakina-a.pdf>

10. Галаев, В.И. Теоретическая механика [Электронный ресурс]: тестовые задания / В.И. Галаев, В.Н. Толмачев. – Тамбов : Изд-во ГОУ ВПО ТГТУ, 2011. – 24 с. — Режим доступа: <https://www.tstu.ru/book/elib/pdf/2011/galaev.pdf>

4.2. Интернет-ресурсы, в том числе современные профессиональные базы данных и информационные справочные системы

Университетская информационная система «РОССИЯ» <https://uisrussia.msu.ru>

Справочно-правовая система «Консультант+» <http://www.consultant-urist.ru>

Справочно-правовая система «Гарант» <http://www.garant.ru>

База данных Web of Science <https://apps.webofknowledge.com/>

База данных Scopus <https://www.scopus.com>

Портал открытых данных Российской Федерации <https://data.gov.ru>

База открытых данных Министерства труда и социальной защиты РФ
<https://rosmintrud.ru/opendata>

База данных Научной электронной библиотеки eLIBRARY.RU <https://elibrary.ru/>

База данных профессиональных стандартов Министерства труда и социальной защиты РФ
<http://profstandart.rosmintrud.ru/obshchiy-informatsionnyy-blok/natsionalnyy-reestr-professionalnykh-standartov/>

Базы данных Министерства экономического развития РФ <http://www.economy.gov.ru>

База открытых данных Росфинмониторинга <http://www.fedsfm.ru/opendata>

Электронная база данных «Издательство Лань» <https://e.lanbook.com>

Электронная библиотечная система «IPRbooks» <http://www.iprbookshop.ru>

База данных «Электронно-библиотечная система «ЭБС ЮРАЙТ» <https://www.biblio-online.ru>

База данных электронно-библиотечной системы ТГТУ <http://elib.tstu.ru>

Федеральная государственная информационная система «Национальная электронная библиотека» <https://нэб.пф>

Национальный портал онлайн обучения «Открытое образование» <https://openedu.ru>

Электронная база данных "Polpred.com Обзор СМИ" <https://www.polpred.com>

Официальный сайт Федерального агентства по техническому регулированию и метрологии <http://protect.gost.ru/>

Ресурсы электронной информационно-образовательной среды университета представлены в локальном нормативном акте «Положение об электронной информационно-образовательной среде Тамбовского государственного технического университета».

Электронные образовательные ресурсы, к которым обеспечен доступ обучающихся, в т.ч. приспособленные для использования инвалидами и лицами с ограниченными возможностями здоровья, приведены на официальном сайте университета в разделе «Университет»-«Сведения об образовательной организации»-«Материально-техническое обеспечение и оснащенность образовательного процесса».

Сведения о лицензионном программном обеспечении, используемом в образовательном процессе, представлены на официальном сайте университета в разделе «Образование»-«Учебная работа»-«Доступное программное обеспечение».

5. МЕТОДИЧЕСКИЕ УКАЗАНИЯ ДЛЯ ОБУЧАЮЩИХСЯ ПО ОСВОЕНИЮ ДИСЦИПЛИНЫ

Настоящие методические рекомендации представляют собой комплекс мероприятий и разъяснений, позволяющих студенту оптимальным образом организовать процесс изучения дисциплины «Теоретическая механика».

1. Студенту необходимо ознакомиться с содержанием учебного материала, предписанного к изучению в данном семестре, планом лекций и практических занятий, графиком контрольных мероприятий.

2. В ходе лекционных занятий необходимо вести конспектирование учебного материала (построить блок-схему), обращать внимание на категории, формулировки, раскрывающие содержание тех или иных явлений и процессов, научные выводы и практические рекомендации. Желательно оставить в рабочих конспектах поля, на которых делать пометки из рекомендованной литературы, дополняющие материал прослушанной лекции, а также подчеркивающие особую важность тех или иных теоретических положений.

3. Рекомендуется распределить по темам и определить сроки изучения каждой темы материала, предписанного к самостоятельному освоению. Самостоятельная работа студента является основным средством овладения учебным материалом во время, свободное от обязательных учебных занятий. Такая работа студента над усвоением учебного материала по учебной дисциплине может выполняться в библиотеке университета, учебных кабинетах, компьютерных классах, а также в домашних условиях. Содержание самостоятельной работы студента определяется учебной программой дисциплины, методическими материалами, заданиями и указаниями преподавателя. Вы можете дополнить список использованной литературы современными источниками, не представленными в списке рекомендованной литературы, и в дальнейшем использовать собственные подготовленные учебные материалы при выполнении работ.

4. При подготовке к практическому занятию следует ознакомиться с алгоритмами решения типовых задач, используя рекомендованную литературу. Особое внимание следует уделить приобретению навыков решения профессионально-ориентированных задач. Для этого, изучив материал данной темы, надо сначала обязательно разобраться в решениях соответствующих задач, которые рассматривались на практических занятиях, приведены в учебно-методических материалах, пособиях, учебниках, ресурсах Интернета, обратив особое внимание на методические указания по их решению. Затем необходимо самостоятельно решить несколько аналогичных задач из сборников задач, приводимых в разделах рабочей программы, и после этого решать соответствующие задачи из сборников тестовых заданий и контрольных работ.

5. При подготовке к контрольной работе, защите курсовых заданий необходимо повторить основные положения соответствующей теории (определения, формулировки теорем и их следствий, формулы и т.д.) и повторить алгоритмы решения типовых задач.

6. Необходимо заранее ознакомиться с перечнем вопросов к зачету. Подготовку к зачету рекомендуется осуществлять по уровневому принципу, последовательно переходя к более высокому уровню:

а) повторение теоретического материала на уровне формулировок, повторение алгоритмов решения типовых задач;

б) изучение доказательств основных теорем курса;

в) изучение доказательств по всему объему курса;

г) изучение дополнительной литературы.

Курс теоретической механики состоит из следующих основных блоков содержания.

1. Статика

2. Кинематика

3. Динамика

Блок содержания «Статика» обеспечивает подготовку студентов по одному из разделов механики, имеющего многочисленные приложения в задачах естествознания и техники. Его содержание является одним из основных инструментов при статических расчетах механизмов, конструкций, сооружений.

В результате изучения темы студент должен:

- овладеть понятиями проекции и момента силы;
- распознавать основные типы связей;
- уметь составлять уравнения равновесия произвольных плоской и пространственной систем сил и определять реакции связей;
- овладеть методикой приведения систем сил к данному центру;
- уметь определять координаты центра тяжести тел.

Блок содержания «Кинематика» представляет раздел механики, методы и принципы которого нашли свое отражение при расчетах характеристик движущихся объектов (машин, механизмов, роторов и т. д.) и оптимизации их кинематических схем.

В результате изучения темы студент должен:

- знать способы задания движения;
- уметь определять скорость и ускорение точки при различных способах задания движения;
- распознавать различные виды движения твердого тела;
- уметь определять скорость и ускорение точки при её сложном движении;
- определять угловые характеристики тела при вращательном, плоском и сферическом движениях;
- знать методы расчета скоростей и ускорений точек тела при различных его движениях.

Блок содержания «Динамика» представляет совместно с блоками «Статика» и «Кинематика» мощный аппарат для решения многочисленных сложных прикладных и теоретических задач. Методы динамики нашли широкое применение в расчетах колебаний различных механических систем, теории устойчивости, удара, гироскопов и т. д.

В результате изучения темы студент должен:

- уметь применять законы динамики материальной точки к решению типовых задач;
- иметь представление о силах инерции в механике;
- уметь определять векторные и скалярные меры движения механических систем;
- находить работу постоянной, переменной сил и момента;
- уметь применять теоремы об изменении количества движения, кинетического момента и кинетической энергии при решении типовых задач;
- проводить различие между действительными и возможными перемещениями механической системы;
- овладеть методикой применения принципов Даламбера и возможных перемещений при определении реакций связей;
- уметь составлять уравнения динамики механических систем в форме уравнений Лагранжа;
- иметь представление о законах сохранения в механике.

6. МАТЕРИАЛЬНО-ТЕХНИЧЕСКОЕ ОБЕСПЕЧЕНИЕ

По всем видам учебной деятельности в рамках дисциплины используются аудитории, оснащенные необходимым специализированным оборудованием.

| Наименование специальных помещений | Оснащенность специальных помещений | Перечень лицензионного программного обеспечения / Реквизиты подтверждающего документа |
|---|---|---|
| учебные аудитории для проведения занятий лекционного типа | Мебель: учебная мебель Технические средства обучения: экран, проектор, компьютер | MS Office, Windows / Корпоративные академические лицензии бессрочные Microsoft Open License № 61010664, 60979359, 61316870, 45560005, 45341392, 44964701, 49066437, 48248804, 49487340, 43925361, 44544975, 43239932, 42882586, 46733190, 45936776, 46019880, 47425744, 47869741, 60102643, 41875901 |
| учебные аудитории для проведения занятий семинарского типа, групповых и индивидуальных консультаций, текущего контроля и промежуточной аттестации | <i>Мебель: учебная мебель</i> <i>Демонстрационные модели: механизм плоского движения; зубчатые механизмы; механизм «пара вращений»; эллиптический механизм; механизм действия гироскопического момента.</i> <i>Демонстрационные плакаты: разложение силы на составляющие; момент силы относительно центра и оси; связи; момент трения качения; кинетический момент механической</i> | |

Для самостоятельной работы обучающихся предусмотрены помещения, укомплектованные специализированной мебелью, оснащенные компьютерной техникой с возможностью подключения к сети «Интернет» и обеспечением доступа в электронную информационно-образовательную среду университета.

| Наименование помещений для самостоятельной работы обучающихся | Оснащенность помещений для самостоятельной работы обучающихся | Перечень лицензионного программного обеспечения / Реквизиты подтверждающего документа |
|---|--|--|
| Помещение для самостоятельной работы обучающихся (читальный зал Научной библиотеки) | Мебель: учебная мебель Комплект специализированной мебели: компьютерные столы Оборудование: компьютерная техника с подключением к информационно-коммуникационной сети «Интернет» и доступом в электронную информационно-образовательную среду образовательной организации, веб-камеры, коммуникационное оборудование, обеспечивающее доступ к сети интернет (проводное соединение и беспроводное соединение по технологии Wi-Fi) | MS Office, Windows / Корпоративная академическая лицензия бессрочная Microsoft Open License №66426830 |
| Помещение для самостоятельной работы обучающихся (ауд. 333/А) | Мебель: учебная мебель Комплект специализированной мебели: компьютерные столы Оборудование: компьютерная техника с подключением к информационно-коммуникационной сети «Интернет» и доступом в электронную информационно-образовательную среду образовательной организации, веб-камеры, коммуникационное оборудование, обеспечивающее доступ к сети интернет (проводное соединение и беспроводное соединение по технологии Wi-Fi) | MS Office, Windows / Корпоративная академическая лицензия бессрочная Microsoft Open License №66426830 |

7. ТЕКУЩИЙ КОНТРОЛЬ УСПЕВАЕМОСТИ И ПРОМЕЖУТОЧНАЯ АТТЕСТАЦИЯ

Проверка достижения результатов обучения по дисциплине осуществляется в рамках текущего контроля успеваемости и промежуточной аттестации.

7.1. Текущий контроль успеваемости

Текущий контроль успеваемости включает в себя мероприятия по оцениванию выполнения заданий на практических занятиях, заданий для самостоятельной работы. Мероприятия текущего контроля успеваемости приведены в таблице 7.1.

Таблица 7.1 – Мероприятия текущего контроля успеваемости

| Обозначение | Наименование | Форма контроля |
|-------------|--|----------------|
| ПР02 | Система сходящихся сил. | опрос |
| ПР04 | Произвольная плоская система сил. | тест |
| ПР06 | Равновесие тела под действием плоской системы сил с учетом трения скольжения и трения качения. | контр. работа |
| ПР09 | Ускорение точки | опрос |
| ПР12 | Плоское движение твердого тела. | тест |
| ПР13 | Сложное движение твердого тела | контр. работа |
| ПР16 | Прямолинейные колебания материальной точки. | опрос |
| СР02 | Теория пар. Плоская система сил | защита РГР |
| СР03 | Пространственная система сил | защита РГР |
| СР06 | Простейшие движения твердого тела. Сложное движение точки | защита РГР |
| СР07 | Плоское движение твердого тела | защита РГР |

7.2. Промежуточная аттестация

Формы промежуточной аттестации по дисциплине приведены в таблице 7.2.

Таблица 7.2 – Формы промежуточной аттестации

| Обозначение | Форма отчетности | Очная |
|-------------|------------------|-----------|
| Зач01 | Зачет | 3 семестр |

8. ФОНД ОЦЕНОЧНЫХ СРЕДСТВ

8.1. Оценочные средства

Оценочные средства соотнесены с результатами обучения по дисциплине и индикаторами достижения компетенций.

ИД-19 (ОПК-1) представляет физические процессы и явления в виде математических уравнений

| Результаты обучения | Контрольные мероприятия |
|--|-------------------------|
| знает основные методы составления уравнений равновесия, дифференциальных уравнений движения точки | ПР03, ПР06 |
| умеет записывать соответствующие уравнения и пользоваться ими при аналитическом и численном исследовании механических моделей технических систем, а также при решении конкретных задач | ПР02, ПР04, ПР05, ПР14 |
| владеет навыками составления и решения соответствующих уравнений в статике, кинематике и динамике | СР02, СР03 |

ИД-20 (ОПК-1) использует методы векторной алгебры, аналитической геометрии и математического анализа для решения инженерных задач

| Результаты обучения | Контрольные мероприятия |
|--|-------------------------|
| знает основные понятия и основополагающие методы механики для целенаправленного применения теоретического аппарата в важнейших практических приложениях | ПР03, ПР08, ПР09 |
| умеет проводить формализацию задачи с последующим составлением адекватной механической и математической моделей этой задачи | ПР11, ПР12, ПР16 |
| владеет навыками исследования задач и практического использования методов и принципов теоретической механики при решении задач с помощью соответствующего математического аппарата | СР05, СР06, СР07, СР09 |

Задания к опросу ПР02

1. Теорема о равновесии трех непараллельных сил. Приведение системы сходящихся сил к равнодействующей.
2. Условие равновесия системы сходящихся сил в геометрической форме.
3. Аналитический способ определения равнодействующей системы сходящихся сил.
4. Аналитические условия равновесия системы сходящихся сил.
5. Определить равнодействующую системы сил на ось x , если $F_1 = 10$ кН; $F_2 = 50$ кН; $F_3 = 20$ кН

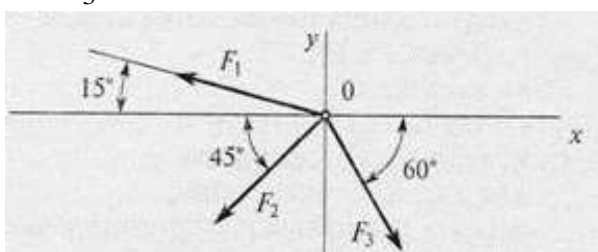

- А) -24,8 кН;
 Б) -12,48 кН;
 В) -35 кН;
 Г) верный ответ не приведен.

Задания к опросу ПР03

1. Пара сил. Момент пары сил. Теорема о моменте сил пары относительно произвольной точки на плоскости действия пары.
2. Теорема об эквивалентности пар сил, расположенных в одной плоскости.
3. Теорема о сложении пар сил. Условие равновесие плоской системы пар сил.
4. Определить момент заданной пары сил: $|F| = |F'| = 20 \text{ Н}$.

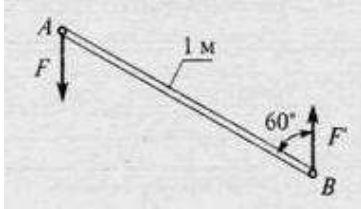

- А) 5 Нм;
- Б) 10 Нм;
- В) 17 Нм;
- Г) 20 Нм.

Задания к опросу ПР04

1. Условия равновесия плоской системы сил. Условия равновесия плоской системы параллельных сил.
2. Теорема Вариньона для плоской системы сил. Равновесие системы тел под действием плоской системы сил.
3. Вектор-момент силы относительно центра.
4. Определить сумму моментов относительно точки O: $AB=2 \text{ м}$; $OB=BC$; $OB=5 \text{ м}$; $F_1 = 12 \text{ Н}$; $F_2 = 2 \text{ Н}$; $F_3 = 30 \text{ Н}$.

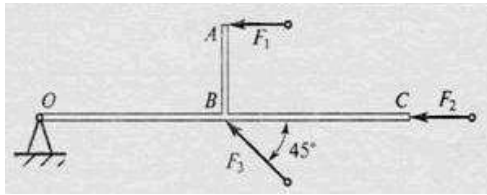

- А) 81 Нм;
- Б) 130 Нм;
- В) 119 Нм;
- Г) 130 Нм.

Задания к опросу ПР05

1. Момент силы относительно оси. Зависимость между моментами силы относительно центра и оси. Аналитические выражения моментов силы относительно координатных осей.
2. Главный вектор и главный момент пространственной системы сил. Приведение пространственной системы сил к данному центру. Аналитическое определение главного вектора и главного момента пространственной системы сил.
3. Зависимость между главными моментами пространственной системы сил относительно двух центров. Условия равновесия пространственной системы сил.
5. Найти X_A , если $F_1 = 48 \text{ кН}$; $F_2 = 96 \text{ кН}$; $F_3 = 15 \text{ кН}$.

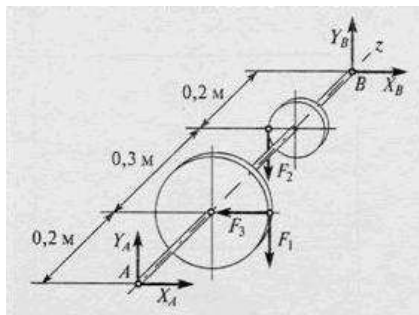

- А) 10,7 кН;
- Б) 6,8 кН;
- В) 12,1 кН;
- Г) 15,2 кН.

Задания к опросу ПР06

1. Трение скольжения. Законы трения скольжения. Угол и конус трения.
2. Равновесие тел при наличии трения скольжения.
3. Трение качения. Момент трения качения.

4. Равновесие тел при наличии трения качения.

Задания к опросу ПР08, ПР09

1. Скорость и ускорение точки при векторном способе задания движения.
2. Скорость и ускорение точки при координатном способе задания движения.
3. Скорость и ускорение точки при естественном способе задания движения.
4. Движение точки по известной траектории задано уравнением $s(t)=5-2t+2t^3$ (м). Скорость точки V в момент времени $t=1$ с равна ... (м/с).

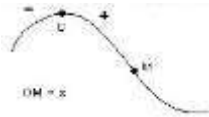

Задания к опросу ПР11

1. Абсолютное, относительное и переносное движения точки и соответствующие скорости и ускорения точки.
2. Теоремы о сложении скоростей для сложного движения точки.
3. Теорема о сложении ускорений для сложного движения точки. Кориолисово ускорение точки.
4. Правило Жуковского определения направления кориолисова ускорения точки.
5. В кривошипно-кулиском механизме кривошип $OA=10$ см вращается с угловой скоростью $\omega=6$ с⁻¹. В тот момент, когда угол $\varphi=90^\circ$, относительная скорость ползуна A будет равна ... (см/с).

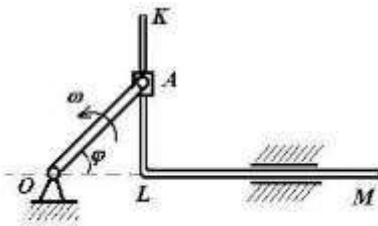

Задания к опросу ПР12

1. Уравнения плоскопараллельного движения тела.
2. Угловая скорость и угловое ускорение тела при плоскопараллельном движении.
3. Скорости точек тела при плоскопараллельном движении.
4. Теорема о проекциях скоростей точек тела.
5. Мгновенный центр скоростей. Ускорения точек тела при плоскопараллельном движении.
6. Груз 1 имеет скорость V . Тогда угловая скорость подвижного блока 3 равна ...

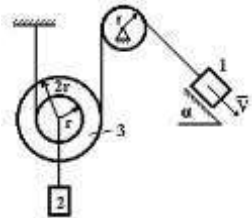

Задания к опросу ПР14

1. Дифференциальные уравнения движения материальной точки. Две основные задачи динамики точки.
2. Интегрирование дифференциальных уравнений прямолинейного движения материальной точки.
3. Вектор скорости движущейся точки и равнодействующая всех сил, приложенных к точке, направлены по одной прямой в противоположные стороны. Определить характер движения точки M , если $\bar{R} \neq const$.



Задания к опросу ПР16

1. Свободные колебания материальной точки без учета сопротивления среды. Амплитуда, фаза, частота и период колебаний.
2. Свободные затухающие колебания материальной точки.
3. Механическая система совершает свободные колебания, период которых $T = \frac{2\pi}{5}$ с.
Дифференциальное уравнение движения этой системы имеет вид ...

Задания к СР02, СР03, СР05, СР06, СР07

Выполнение расчетно-графических работ – С3, С7, К7, К3 по учебнику:
Сборник заданий для курсовых работ по теоретической механике/ Под ред. Яблонского А. А. М.: Высшая школа, 1985.

Теоретические вопросы к зачету Зач01

1. Основные типы связей.
2. Проекция силы на ось и плоскость
3. Условие равновесия системы сходящихся сил
4. Равновесие плоской системы сил
5. Равновесие пространственной системы сил
6. Силы трения
7. Центр тяжести твердого тела
8. Способы задания движения точки
9. Скорость и ускорение точки
10. Поступательное движение тела
11. Вращательное движение тела
12. Сложное движение точки
13. Плоскопараллельное движение тела
14. Основные законы динамики материальной точки
15. Основное уравнение динамики точки
16. Две задачи динамики
17. Виды колебательного движения
18. Динамика относительного движения точки

Тестовые задания к зачету Зач01 (примеры)

1.

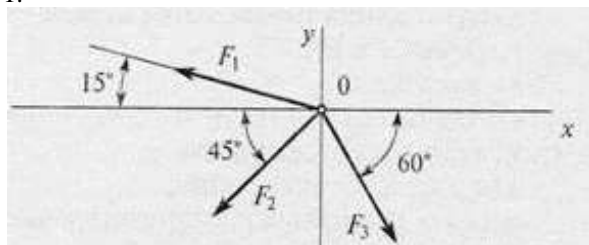

Дано: $F_1 = 10$ кН; $F_2 = 50$ кН;
 $F_3 = 20$ кН

Определить: равнодействующую системы сил на ось x

2.

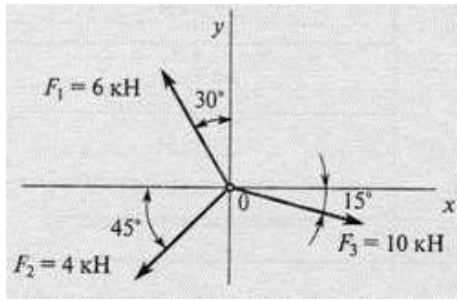

Определить проекцию равнодействующей на ось x .

3.

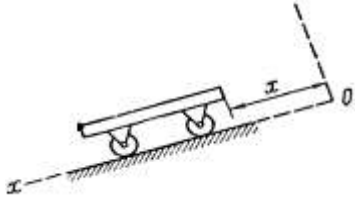

Тележка движется по наклонной плоскости по закону $x = 4\pi \cdot t^2$ см. Определить скорость тела в момент времени $t = 2$ с

4. Тело движется под действием силы \bar{F}_1 с ускорением $W_1 = 3$ м/с²; под действием силы \bar{F}_2 с ускорением $W_2 = 4$ м/с², причем \bar{F}_1 и \bar{F}_2 противоположно направлены. Чему равен модуль ускорения тела при одновременном действии указанных сил?

8.2. Критерии и шкалы оценивания

Каждое мероприятие текущего контроля успеваемости оценивается по шкале «зачтено», «не зачтено».

Оценка «зачтено» выставляется обучающемуся при выполнении всех указанных показателей (Таблица 8.1), допускаются несущественные неточности в изложении и оформлении материала

При невыполнении хотя бы одного из показателей выставляется оценка «не зачтено».

Таблица 8.1 – Критерии оценивания мероприятий текущего контроля успеваемости

| Наименование, обозначение | Показатель |
|---------------------------|---|
| Контрольная работа | правильно решено не менее 50% заданий |
| Тест | правильно решено не менее 50% тестовых заданий |
| Опрос | даны правильные ответы не менее чем на 50% заданных вопросов |
| Защита РГР | правильно начерчены все чертежи; произведены все расчеты; соблюдены требования к объему и оформлению; |

При оценивании результатов обучения по дисциплине в ходе промежуточной аттестации используются следующие критерии и шкалы.

Зачет (Зач01).

Задание состоит из 2 теоретических вопросов и 1 практического задания.

Время на подготовку: 45 минут.

Оценка «зачтено» выставляется обучающемуся, если он знает программный материал, грамотно и по существу излагает его, не допуская существенных неточностей в ответах на вопросы, правильно применяет теоретические положения при решении практических заданий.

Оценка «не зачтено» выставляется обучающемуся, который не знает значительной части программного материала, допускает существенные ошибки в ответах на вопросы и при выполнении практических заданий.

Результат обучения по дисциплине считается достигнутым при получении обучающимся оценки «зачтено», «удовлетворительно», «хорошо», «отлично» по каждому из контрольных мероприятий, относящихся к данному результату обучения.

МИНИСТЕРСТВО НАУКИ И ВЫСШЕГО ОБРАЗОВАНИЯ РОССИЙСКОЙ ФЕДЕРАЦИИ
Федеральное государственное бюджетное образовательное учреждение
высшего образования

«Тамбовский государственный технический университет»
(ФГБОУ ВО «ТГТУ»)



УТВЕРЖДАЮ

Директор Технологического
института

_____ Д.Л. Полушкин
« 15 » _____ февраля 20 24 г.

РАБОЧАЯ ПРОГРАММА ДИСЦИПЛИНЫ

Б1.О.05.03 Сопротивление материалов

(шифр и наименование дисциплины в соответствии с утвержденным учебным планом подготовки)

Направление

29.03.03 - Технология полиграфического и упаковочного производства

(шифр и наименование)

Профиль

Технология и дизайн упаковочного производства

(наименование профиля образовательной программы)

Формы обучения: ***очная***

Кафедра: ***Механика и инженерная графика***

(наименование кафедры)

Составитель:

Д.т.н., доцент

степень, должность

подпись

Ю.Т. Селиванов

инициалы, фамилия

Заведующий кафедрой

подпись

С.И. Лазарев

инициалы, фамилия

Тамбов 2024

1. ПЛАНИРУЕМЫЕ РЕЗУЛЬТАТЫ ОБУЧЕНИЯ ПО ДИСЦИПЛИНЕ И ЕЕ МЕСТО В СТРУКТУРЕ ОПОП

Цель освоения дисциплины – достижение планируемых результатов обучения (таблица 1.1), соотнесенных с индикаторами достижения компетенций и целью реализации ОПОП.

Дисциплина входит в состав обязательной части образовательной программы.

Таблица 1.1 – Результаты обучения по дисциплине

| Код, наименование индикатора | Результаты обучения по дисциплине |
|--|---|
| ОПК-1 Способен применять естественнонаучные и общинженерные знания, методы математического анализа и моделирования в области профессиональной деятельности | |
| ИД- 18 (ОПК-1) Способен принимать участие в работах по расчету и проектированию деталей и узлов машиностроительных конструкций в соответствии с техническими заданиями в области профессиональной деятельности | знает основополагающие методы расчетов на прочность и жесткость упругих тел, порядок расчета деталей и узлов оборудования |
| | умеет выполнять расчеты на прочность, жесткость и долговечность узлов и деталей оборудования при простых видах нагружения |
| | владеет навыками определения свойств материалов и расчета запаса прочности, устойчивости и надежности типовых конструкций в условиях динамических и тепловых нагрузок |

Результаты обучения по дисциплине достигаются в рамках осуществления всех видов контактной и самостоятельной работы обучающихся в соответствии с утвержденным учебным планом.

Индикаторы достижения компетенций считаются сформированными при достижении соответствующих им результатов обучения.

2. ОБЪЁМ ДИСЦИПЛИНЫ

Объем дисциплины составляет 3 зачетные единицы.

Ниже приведено распределение общего объема дисциплины (в академических часах) в соответствии с утвержденным учебным планом.

| Виды работ | Форма обучения |
|--------------------------------------|----------------|
| | Очная |
| | 4 семестр |
| <i>Контактная работа</i> | 49 |
| занятия лекционного типа | 16 |
| лабораторные занятия | 16 |
| практические занятия | 16 |
| курсовое проектирование | |
| консультации | |
| промежуточная аттестация | 1 |
| <i>Самостоятельная работа</i> | 59 |
| <i>Всего</i> | 108 |

3. СОДЕРЖАНИЕ ДИСЦИПЛИНЫ

Раздел 1. РАСЧЕТЫ НА РАСТЯЖЕНИЕ И СЖАТИЕ

Тема 1. ВВЕДЕНИЕ

Задачи курса, его связь с общенаучными и специальными дисциплинами. Основные понятия. Расчетные схемы. Схематизация форм деталей. Определение бруса, пластины, оболочки. Основные гипотезы о деформируемом теле. Упругость и пластичность. Деформации линейные и угловые. Внешние силы и их классификация. Силы объемные и поверхностные. Постоянные и временные. Статические и динамические. Заданные нагрузки. Реакции опор. Принцип Сен-Венана. Принцип независимости действия сил. Внутренние силы и метод их определения. Внутренние силовые факторы в поперечных сечениях бруса и соответствующие им деформации. Напряжение полное, нормальное и касательное. Понятие о напряженном деформированном состоянии.

Тема 2. РАСЧЕТЫ НА РАСТЯЖЕНИЕ И СЖАТИЕ

Центральное растяжение-сжатие.

Элементы конструкций, работающих на растяжение и сжатие. Стержни, стержневые системы, фермы, висячие конструкции.

Принцип Сен-Венана. Напряжения в поперечных сечениях стержня. Максимальные напряжения. Деформации продольные и поперечные. Коэффициент Пуассона. Закон Гука. Модуль упругости. Определение осевых перемещений поперечных сечений, жесткость при растяжении и сжатии. Потенциальная энергия упругой деформации. Удельная потенциальная энергия. Рассмотрение нормальных сил, нормальных напряжений в поперечных сечениях и осевых перемещений этих сечений в различных случаях нагружений стержня осевыми силами. Построение соответствующих эпюр.

Расчеты на прочность и жесткость при растяжении и сжатии. Расчет по допускаемым напряжениям и допускаемым нагрузкам. Коэффициент запаса. Типы задач при расчете на прочность: проверка на прочность, подбор сечений и определение допускаемой нагрузки. Расчеты на жесткость.

Статически неопределимые системы. Примеры и порядок расчета. Геометрические и физические уравнения совместности деформаций. Расчеты статически неопределимой конструкции при изменении температуры и наличии неточности изготовления при сборке.

Практические занятия

ПР01. Связи. Реакции связей.

ПР02. Растяжение и сжатие ступенчатого бруса.

ПР03. Растяжение и сжатие статически неопределимого ступенчатого бруса.

ЛР01. Испытание на растяжение стального образца.

ЛР02. Испытание на сжатие металлов.

ЛР03. Испытание на сжатие деревянных кубиков вдоль и поперек волокон.

СР01. По рекомендованной литературе изучить практические приемы расчетов простейших стержневых статически определимых и неопределимых систем при действии осевых сил, температуры и неточности изготовления. Закрепить теоретические знания, полученные при изучении темы "Расчеты на растяжение и сжатие".

Раздел 2. ГЕОМЕТРИЧЕСКИЕ ХАРАКТЕРИСТИКИ ПЛОСКИХ СЕЧЕНИЙ

Тема 3. ГЕОМЕТРИЧЕСКИЕ ХАРАКТЕРИСТИКИ ПЛОСКИХ СЕЧЕНИЙ

Статические моменты площади. Центр сечения. Осевые, центробежные и полярные моменты инерции. Зависимости между моментами инерции при параллельном переносе осей и при повороте осей. Главные оси инерции и главные моменты инерции. Вывод формул. Определение положения главных центральных осей и вычисление главных моментов инерции сложных сечений.

ПР04. Геометрические характеристики плоских сечений

Раздел 3. РАСЧЕТЫ НА ИЗГИБ И КРУЧЕНИЕ

Тема 4. РАСЧЕТЫ НА ИЗГИБ

Внешние силы, вызывающие изгиб стержня. Опоры и опорные реакции. Классификация видов изгиба. Прямой поперечный изгиб. Определение внутренних силовых факторов в поперечных сечениях балок при изгибе (изгибающий момент и поперечная сила), их эпюры. Дифференциальные зависимости между изгибающим моментом, поперечной силой и интенсивностью распределенной нагрузки.

Вывод формулы для определения нормальных напряжений при чистом изгибе. Зависимость между изгибающим моментом и кривизной изогнутой оси балки. Жесткость при изгибе. Распространение выводов чистого изгиба на плоский поперечный изгиб. Касательные напряжения при плоском поперечном изгибе (формула Д.И. Журавского), примеры применения. Главные напряжения при изгибе. Построение эпюр нормальных, касательных и расчетных напряжений при изгибе по третьей гипотезе прочности. Расчет на прочность. Подбор сечений. Опасное сечение и опасные точки в сечении. Рациональные сечения балок. Потенциальная энергия упругой деформации. Дифференциальное уравнение изогнутой оси балки. Интегрирование дифференциального уравнения при заданных граничных условиях сопряжения участков. Вывод и применение универсальных уравнений для определения прогиба и угла поворота поперечного сечения балки.

ПР05. Изгиб. Подбор сечений при изгибе

ЛР04. Определение модуля упругости и коэффициента Пуассона

ЛР05. Определение напряжений при изгибе.

Тема 5. РАСЧЕТЫ НА КРУЧЕНИЕ

Кручение стержня круглого и кольцевого поперечных сечений. Вывод формулы для определения касательных напряжений в поперечном сечении.

Угол закручивания. Жесткость при кручении. Главные напряжения. Потенциальная энергия упругой деформации при кручении. Эпюры крутящих моментов, напряжений и углов закручивания. Расчет на прочность и жесткость при кручении.

Основные результаты теории кручения брусьев некруглого сечения. Мембранная аналогия и ее применение.

Статически неопределимые задачи при кручении. Пример.

ПР06. Кручение. Расчеты на прочность и жесткость

ЛР06. Испытание на двойной срез.

Тема 6. ЗАКЛЮЧЕНИЕ

Распределение времени, планируемого на изучение отдельных тем (разделов) содержания, представлено ниже.

СР02. Закрепить теоретические знания, полученные при изучении темы "Расчеты на изгиб". Получить навыки в практических приемах расчетов на прочность балок и плоских рам.

4. ПЕРЕЧЕНЬ УЧЕБНОЙ ЛИТЕРАТУРЫ, ИНФОРМАЦИОННЫХ РЕСУРСОВ И ТЕХНОЛОГИЙ

4.1. Учебная литература

1. Сопротивление материалов [Электронный ресурс] : учебник / П. А. Павлов, Л. К. Паршин, Б. Е. Мельников, В. А. Шерстнев ; под редакцией Б. Е. Мельникова. — 5-е изд., стер. — Санкт-Петербург : Лань, 2022. — 556 с. — ISBN 978-5-8114-4208-9. — Текст : электронный // Лань : электронно-библиотечная система. — URL: — Режим доступа: <https://e.lanbook.com/book/206420>
2. Степин, П. А. Сопротивление материалов [Электронный ресурс]: учебник / П. А. Степин. — 13-е изд., стер. — Санкт-Петербург : Лань, 2021. — 320 с. — ISBN 978-5-8114-1038-5. — Текст : электронный // Лань : электронно-библиотечная система. — URL: — Режим доступа: <https://e.lanbook.com/book/168383>
3. Сборник задач по сопротивлению материалов [Электронный ресурс] : учебное пособие / Н. М. Беляев, Л. К. Паршин, Б. Е. Мельников, В. А. Шерстнев. — 5-е изд., стер. — Санкт-Петербург : Лань, 2022. — 432 с. — ISBN 978-5-8114-0865-8. — Текст : электронный // Лань : электронно-библиотечная система. — URL: — Режим доступа: <https://e.lanbook.com/book/209822>
4. Молотников, В. Я. Механика конструкций. Теоретическая механика. Сопротивление материалов [Электронный ресурс] : учебное пособие / В. Я. Молотников. — Санкт-Петербург : Лань, 2022. — 608 с. — ISBN 978-5-8114-1327-0. — Текст : электронный // Лань : электронно-библиотечная система. — URL: — Режим доступа: <https://e.lanbook.com/book/211064>
5. Селиванов Ю.Т. Прикладная механика. [Электронный ресурс]: учебное пособие. /Ю.Т. Селиванов. - Электрон. дан. (24,0 Мб). - Тамбов. Издательство ФГБОУ ВО "ТГТУ", 2017. (exe-файл) - 1 электрон. опт. диск (CD-ROM). - Загл. с этикетки диска — Режим доступа: <http://www.tstu.ru/book/elib1/exe/2017/Selivanov.exe>

4.2. Интернет-ресурсы, в том числе современные профессиональные базы данных и информационные справочные системы

- Университетская информационная система «РОССИЯ» <https://uisrussia.msu.ru>
Справочно-правовая система «Консультант+» <http://www.consultant-urist.ru>
Справочно-правовая система «Гарант» <http://www.garant.ru>
База данных Web of Science <https://apps.webofknowledge.com/>
База данных Scopus <https://www.scopus.com>
Портал открытых данных Российской Федерации <https://data.gov.ru>
База открытых данных Министерства труда и социальной защиты РФ <https://rosmintrud.ru/opendata>
База данных Научной электронной библиотеки eLIBRARY.RU <https://elibrary.ru/>
База данных профессиональных стандартов Министерства труда и социальной защиты РФ <http://profstandart.rosmintrud.ru/obshchiy-informatsionnyy-blok/natsionalnyy-reestr-professionalnykh-standartov/>
Базы данных Министерства экономического развития РФ <http://www.economy.gov.ru>
База открытых данных Росфинмониторинга <http://www.fedsfm.ru/opendata>
Электронная база данных «Издательство Лань» <https://e.lanbook.com>
Электронная библиотечная система «IPRbooks» <http://www.iprbookshop.ru>
База данных «Электронно-библиотечная система «ЭБС ЮРАЙТ» <https://www.biblio-online.ru>
База данных электронно-библиотечной системы ТГТУ <http://elib.tstu.ru>

Федеральная государственная информационная система «Национальная электронная библиотека» <https://нэб.рф>

Национальный портал онлайн обучения «Открытое образование» <https://openedu.ru>

Электронная база данных "Polpred.com Обзор СМИ" <https://www.polpred.com>

Официальный сайт Федерального агентства по техническому регулированию и метрологии <http://protect.gost.ru/>

Ресурсы электронной информационно-образовательной среды университета представлены в локальном нормативном акте «Положение об электронной информационно-образовательной среде Тамбовского государственного технического университета».

Электронные образовательные ресурсы, к которым обеспечен доступ обучающихся, в т.ч. приспособленные для использования инвалидами и лицами с ограниченными возможностями здоровья, приведены на официальном сайте университета в разделе «Университет»-«Сведения об образовательной организации»-«Материально-техническое обеспечение и оснащенность образовательного процесса».

Сведения о лицензионном программном обеспечении, используемом в образовательном процессе, представлены на официальном сайте университета в разделе «Образование»-«Учебная работа»-«Доступное программное обеспечение».

5. МЕТОДИЧЕСКИЕ УКАЗАНИЯ ДЛЯ ОБУЧАЮЩИХСЯ ПО ОСВОЕНИЮ ДИСЦИПЛИНЫ

Особенностями изучения данной дисциплины являются широкое применение технических средств обучения, современных компьютерных программ, Интернет и других информационных технологий.

В ходе проведения всех видов занятий значительное место уделяется активизации самостоятельной работы студентов с целью углубленного освоения разделов программы и формирования практических навыков быстрого поиска рационального решения.

Лекции по дисциплины читаются в лекционных аудиториях ВУЗа, а также в аудиториях кафедры «Механика и инженерная графика». Во время чтения лекций возможно использование слайд-презентаций.

Практические и лабораторные занятия по дисциплине проводятся в аудиториях кафедры «Механика и инженерная графика», оборудованной образцами механизмов, плакатами, разъясняющими порядок решения задач и плакатами со справочными данными и конструкторскими рекомендациями, испытательными машинами и лабораторными установками для проведения лабораторных работ

Самостоятельная работа по дисциплине производится с использованием ресурсов электронной библиотеки ТГТУ, методических разработок кафедры, учебных пособий, типовых методик расчета, в том числе с использованием автоматизированного проектирования.

6. МАТЕРИАЛЬНО-ТЕХНИЧЕСКОЕ ОБЕСПЕЧЕНИЕ

По всем видам учебной деятельности в рамках дисциплины используются аудитории, кабинеты и лаборатории, оснащенные необходимым специализированным и лабораторным оборудованием.

| Наименование специальных помещений и помещений для самостоятельной работы | Оснащенность специальных помещений и помещений для самостоятельной работы | Перечень лицензионного программного обеспечения / Реквизиты подтверждающего документа |
|--|--|--|
| 1 | 2 | 3 |
| Учебные аудитории для проведения занятий лекционного типа | Мебель: учебная мебель Технические средства: экран, проектор, компьютер | MS Office, Windows / Корпоративные академические лицензии бессрочные Microsoft Open License № 61010664, |
| Учебные аудитории для проведения занятий семинарского типа, групповых и индивидуальных консультаций, текущего контроля и промежуточной аттестации (124/А, 126/А) | Мебель: учебная мебель Технические средства: демонстрационные плакаты: разложение силы на составляющие; момент силы относительно центра и оси; связи; растяжение-сжатие статически определимых и неопределимых систем; кручение вала; изгиб балки | 60979359, 61316870, 45560005, 45341392, 44964701, 49066437, 48248804, 49487340, 43925361, 44544975, 43239932, 42882586, 46733190, 45936776, 46019880, 47425744, 47869741, 60102643, 41875901 |
| Учебные лаборатории для проведения лабораторных работ: лаборатория «Сопротивления материалов» | Мебель: учебная мебель <i>Универсальная машина УММ-50</i> <i>Машина для испытания на кручение КМ-50-1</i> <i>Универсальная машина МУП-50</i> <i>Универсальная машина УММ-10</i> <i>Универсальная машина УМ-5А</i> <i>Разрывная машина МР-50-1</i> <i>Машина на истирание МИ-2</i> <i>Тензометрический усилитель ТА-5</i> <i>Тензометрический усилитель ТММ-3</i> <i>Тензомер Мартенса</i> <i>Автоматический измеритель деформаций АИД-4</i> <i>Прибор для измерения статической деформации ИД-62М</i> <i>Измеритель малых перемещений ИМП-2</i> <i>Динамометры</i> <i>Модель демонстрации плоских рам С</i> <i>Модели для деформации бруса</i> | |

Для самостоятельной работы обучающихся предусмотрены помещения, укомплектованные специализированной мебелью, оснащенные компьютерной техникой с возможностью подключения к сети «Интернет» и обеспечением доступа в электронную информационно-образовательную среду университета.

| Наименование помещений для самостоятельной работы обучающихся | Оснащенность помещений для самостоятельной работы обучающихся | Перечень лицензионного программного обеспечения / Реквизиты подтверждающего документа |
|---|---|--|
| Помещение для самостоятельной работы обучающихся (читальный зал Научной библиотеки) | Мебель: учебная мебель Комплект специализированной мебели: компьютерные столы Оборудование: компьютерная техника с подключением к информационно-коммуникационной сети «Интернет» и доступом в электронную информационно-образовательную среду образовательной | MS Office, Windows / Корпоративная академическая лицензия бессрочная Microsoft Open License №66426830 |

29.03.03 - Технология полиграфического и упаковочного производства
 «Технология и дизайн упаковочного производства»

| Наименование помещений для самостоятельной работы обучающихся | Оснащенность помещений для самостоятельной работы обучающихся | Перечень лицензионного программного обеспечения / Реквизиты подтверждающего документа |
|---|--|--|
| | организации, веб-камеры, коммуникационное оборудование, обеспечивающее доступ к сети интернет (проводное соединение и беспроводное соединение по технологии Wi-Fi) | |
| Помещение для самостоятельной работы обучающихся (ауд. 333/А) | Мебель: учебная мебель Комплект специализированной мебели: компьютерные столы Оборудование: компьютерная техника с подключением к информационно-коммуникационной сети «Интернет» и доступом в электронную информационно-образовательную среду образовательной организации, веб-камеры, коммуникационное оборудование, обеспечивающее доступ к сети интернет (проводное соединение и беспроводное соединение по технологии Wi-Fi) | MS Office, Windows / Корпоративная академическая лицензия бессрочная Microsoft Open License №66426830 |

7. ТЕКУЩИЙ КОНТРОЛЬ УСПЕВАЕМОСТИ И ПРОМЕЖУТОЧНАЯ АТТЕСТАЦИЯ

Проверка достижения результатов обучения по дисциплине осуществляется в рамках текущего контроля успеваемости и промежуточной аттестации.

7.1. Текущий контроль успеваемости

Текущий контроль успеваемости включает в себя мероприятия по оцениванию выполнения заданий на практических занятиях, заданий для самостоятельной работы. Мероприятия текущего контроля успеваемости приведены в таблице 7.1.

Таблица 7.1 – Мероприятия текущего контроля успеваемости

| Обоз- начение | Наименование | Форма контроля |
|------------------|---|---|
| ПР01 | Связи. Реакции связей. | контр. работа |
| ПР02 | Растяжение и сжатие ступенчатого бруса | контр. работа |
| ПР03 | Растяжение и сжатие статически неопределимого ступенчатого бруса | контр. работа |
| ПР04 | Геометрические характеристики плоских сечений | контр. работа |
| ПР05 | Изгиб. Подбор сечений при изгибе | контр. работа |
| ПР06 | Кручение. Расчеты на прочность и жесткость | контр. работа |
| ЛР01 | Испытание на растяжение стального образца. | защита |
| ЛР02 | Испытание на сжатие металлов. | защита |
| ЛР03 | Испытание на сжатие деревянных кубиков вдоль и поперек волокон. | защита |
| ЛР04 | Определение модуля упругости и коэффициента Пуассона | защита |
| ЛР05 | Определение напряжений при изгибе. | защита |
| ЛР06 | Испытание на двойной срез. | защита |
| СР01 | По рекомендованной литературе изучить практические приемы расчетов простейших стержневых статически определимых и неопределимых систем при действии осевых сил, температуры и неточности изготовления. Закрепить теоретические знания, полученные при изучении темы "Расчеты на растяжение и сжатие". | выполнение расчетно-графических заданий |
| СР02 | Закрепить теоретические знания, полученные при изучении темы "Расчеты на изгиб". Получить навыки в практических приемах расчетов на прочность балок и плоских рам. | выполнение расчетно-графических заданий |

7.2. Промежуточная аттестация

Формы промежуточной аттестации по дисциплине приведены в таблице 7.2.

Таблица 7.2 – Формы промежуточной аттестации

| Обоз- начение | Форма отчетности | Очная |
|------------------|---------------------|-----------|
| Зач01 | Зачет | 4 семестр |

8. ФОНД ОЦЕНОЧНЫХ СРЕДСТВ

8.1. Оценочные средства

Оценочные средства соотнесены с результатами обучения по дисциплине и индикаторами достижения компетенций.

ИД-18 (ОПК-1) способен принимать участие в работах по расчету и проектированию деталей и узлов машиностроительных конструкций в соответствии с техническими заданиями в области профессиональной деятельности

| Результаты обучения | Контрольные мероприятия |
|---|---|
| знает основополагающие методы расчетов на прочность и жесткость упругих тел, порядок расчета деталей и узлов оборудования | ПР01, ПР02, ЛР01, ЛР02, СР01 |
| умеет выполнять расчеты на прочность, жесткость и долговечность узлов и деталей оборудования при простых видах нагружения | ПР03, ЛР03, ЛР04, |
| владеет навыками определения свойств материалов и расчета запаса прочности, устойчивости и надежности типовых конструкций в условиях динамических и тепловых нагрузок | ПР04, ПР05, ПР06, ЛР05, ЛР06, СР02, Зач01 |

Вопросы к защите лабораторной работы **ЛР01**.

Испытание на растяжение стального образца.

1. Поясните все стадии деформации по диаграмме растяжения
2. Почему после образования шейки дальнейшее растяжение происходит при все уменьшающейся нагрузке.
3. В каких координатах строится диаграмма растяжения.
4. Какие деформации называются упругими и какие остаточными или пластическими.
5. Перечислите все механические характеристики, определяемые в результате испытания образца на растяжение и дайте определение всех механических характеристик.
6. Какое явление называется наклепом.
7. Что такое относительное остаточное удлинение образца и относительное остаточное сужение шейки образца. Какое свойство материала характеризуют эти величины.

Вопросы к защите лабораторной работы **ЛР02**

Испытание на сжатие металлов.

1. Расскажите о поведении малоуглеродистой стали и чугуна при сжатии.
2. Назовите механические характеристики, которые могут быть определены в результате испытаний пластичных и хрупких материалов.
3. Установите причину, вызвавшую разрушение чугуна при сжатии.
4. Чем отличаются диаграммы сжатия пластичных и хрупких материалов.

Вопросы к защите лабораторной работы **ЛР03**

Испытание на сжатие деревянных кубиков вдоль и поперек волокон.

1. Какие материалы называются анизотропными.
2. Расскажите о поведении дерева при сжатии его вдоль и поперек волокон.
3. По результатам проведенных испытаний дайте характеристику свойств дерева. Установите его слабые стороны, как материала для изготовления конструкций.

Вопросы к защите лабораторной работы **ЛР04**

Определение модуля упругости и коэффициента Пуассона.

1. Дайте определение модуля продольной упругости и коэффициента Пуассона. В каких пределах может изменяться коэффициент Пуассона.
2. Что такое абсолютная и относительная продольная деформация бруса.
3. Что такое абсолютная и относительная поперечная деформация бруса.
4. Что происходит с поперечными деформациями бруса при его сжатии.

Вопросы к защите лабораторной работы ЛР05

Определение напряжений при изгибе.

1. Что такое изгибающий момент и поперечная сила.
2. По какой формуле определяются нормальные напряжения в поперечных сечениях балка при поперечном изгибе и как они меняются по высоте балки.
3. По какой формуле определяются касательные напряжения в поперечных сечениях балка при поперечном изгибе и какой вид имеет эпюра касательных напряжений.
4. Что такое поперечный изгиб и чистый изгиб.
5. Расскажите о напряженном состоянии на нейтральной оси при поперечном изгибе. Почему при чистом изгибе все напряжения на уровне нейтрального слоя равны нулю.
6. Как находятся главные напряжения при изгибе.
7. Как направлены главные площадки на уровне нейтрального слоя и в точках, наиболее удаленных от этого слоя.
8. Как использовались показания тензометров для подсчета нормальных и касательных напряжений.

Вопросы к защите лабораторной работы ЛР06

Испытание на двойной срез.

1. Как проводятся испытания на двойной срез.
2. Объясните устройство приспособления для испытания на двойной срез.
3. Какой вид имеет плоскость среза образца после испытания.

Задания к контрольной работе ПР01

1. Уметь определять реакции связей.

Задания к контрольной работе ПР02

1. Внешние силы и их классификация.
2. Метод определения внутренних сил. Напряжение
3. Уметь построить эпюры продольных сил при растяжении и сжатии ступенчатого бруса
4. Уравнение прочности. Подбор сечений

Задания к контрольной работе ПР03

1. Статически неопределимые задачи при растяжении-сжатии
2. Температурные напряжения в статически неопределимых конструкциях.
3. Напряжения в статически неопределимых конструкциях, вызванные неточностью их изготовления

Задания к контрольной работе ПР04

1. Определение моментов инерции плоских фигур.
2. Вычисление моментов инерции простейших сечений. Прямоугольник, треугольник, круг.

Задания к контрольной работе ПР05

1. Изгибающий момент и перерезывающая сила. Способ их вычисления
2. Подбор сечений при изгибе.

3. Эпюры нормальных и касательных напряжений для балок прямоугольного сечения

Задания к контрольной работе **ПР06**

1. Порядок определения максимальных касательных напряжений в конструкции при кручении.
2. Какой тип поперечного сечения является наиболее экономичным по расходу материала при кручении.

Задания к **СР01**

Выполнение расчетно-графических работ

1. Определение реакций связей плоских систем, геометрические характеристики плоских сечений
2. Растяжение-сжатие стержней и стержневых систем

Задания к **СР02**

Выполнение расчетно-графической работы:

1. Изгиб. Подбор сечений при изгибе.

Теоретические вопросы к зачету **Зач01**

1. Цели и основные задачи курса сопротивления материалов.
2. Объекты, изучаемые в курсе сопротивления материалов и основные гипотезы о деформируемом теле.
3. Внешние силы и их классификация.
4. Метод определения внутренних сил. Напряжение.
5. Напряжения, деформации и закон Гука при растяжении-сжатии.
6. Эпюра продольных сил и ее построение. Уравнение прочности. Подбор сечений.
7. Напряжения в наклонных сечениях бруса при растяжении-сжатии.
8. Статически неопределимые задачи при растяжении-сжатии.
9. Температурные напряжения в статически неопределимых конструкциях.
10. Напряжения в статически неопределимых конструкциях, вызванные неточностью их изготовления.
11. Диаграмма растяжения малоуглеродистой стали и её характерные точки.
12. Основные механические характеристики материала.
13. Работа и потенциальная энергия деформации.
14. Статический момент сечения. Определение координат центра тяжести.
15. Моменты инерции плоских фигур. Определения.
16. Вычисление моментов инерции простейших сечений. Прямоугольник, треугольник, круг.
17. Понятие о деформации изгиба. Типы опор и балок. Изгибающий момент и перерезывающая сила. Способ их вычисления. Знаки.
18. Дифференциальные зависимости при поперечном изгибе и их практическое применение.
19. Выводы из дифференциальных зависимостей при поперечном изгибе.
20. Вывод формулы нормальных напряжений при чистом изгибе.
21. Подбор сечений при изгибе.
22. Эпюры нормальных и касательных напряжений для балок прямоугольного сечения.
23. Правила построения и проверки эпюр для плоских рам.
24. Вывод формулы Журавского для определения касательных напряжений при изгибе.

25. Как направлены касательные напряжения в точке при кручении стержня с круглым поперечным сечением.
26. Каков порядок определения максимальных касательных напряжений в конструкции при кручении.
27. Какой тип поперечного сечения является наиболее экономичным по расходу материала при кручении.
28. Какие перемещения возникают при кручении валов.

Тестовые задания к зачету Зач01 (примеры)

1. Укажите правильные реакции связи в данной опоре.

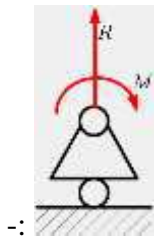
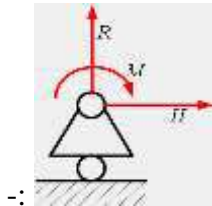
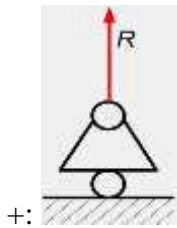
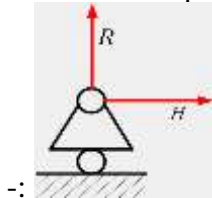

2. Принцип, утверждающий, что в точках тела, достаточно удаленных от места приложения сил, внутренние силы практически не зависят от характера распределения внешних сил (и зависят лишь от статического эквивалента последних) называется...
 - : принципом независимости действия сил
 - : принципом суперпозиции
 - : принципом начальных размеров
 - +: принципом Сен-Венана

3. Чему равны напряжения в сечении I-I если $P_1=20$ кН, $P_2=5$ кН, а площадь поперечного сечения равна $5 \cdot 10^{-4} \text{ м}^2$

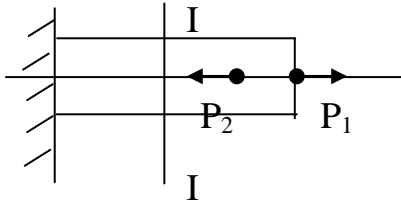

- : 40 МПа;
 - : 10 МПа;
 - +: 30 МПа;
 - : 50 МПа
4. Условие прочности при растяжении-сжатии...

$$-: \varphi = \frac{M_u \cdot d}{G \cdot I}$$

$$+: \sigma = \frac{N_z}{A} < [\sigma]$$

$$-: \varphi = \frac{M_{кр} \cdot d}{G \cdot I}$$

$$-: \tau = \frac{M_z}{W_x} \leq [\tau]$$

5. Если стержень ВС одинаково работает на растяжение и сжатие, то проверку на жесткость проводят по условию...

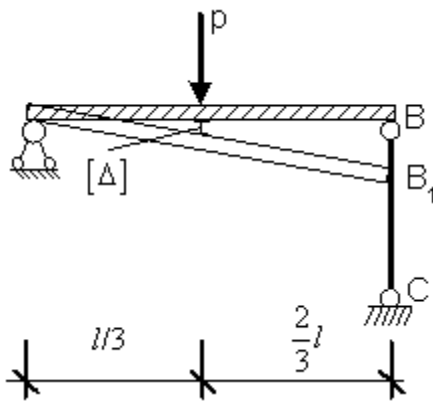

$$\Delta l_{BC} \leq \frac{[\Delta]}{2}$$

$$+: \Delta l_{BC} \leq 3[\Delta]$$

$$\Delta l_{BC} \leq \frac{[\Delta]}{3}$$

$$-: \Delta l_{BC} > [\Delta]$$

6. В сечении 1-1 крутящий момент по модулю равен...

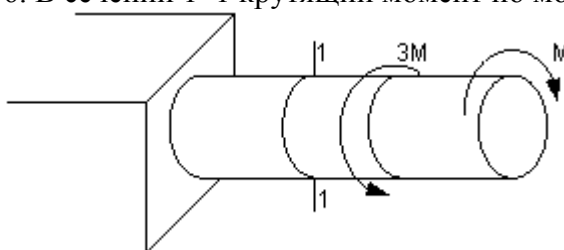

$$-: |M_{xp}| = 3M$$

$$-: |M_{xp}| = M$$

$$+: |M_{xp}| = 2M$$

$$-: |M_{xp}| = 4M$$

7. Центробежным моментом инерции сечения относительно некоторых двух взаимно перпендикулярных осей называется...

$$+: I_{yx} = \int_F yx \, dF$$

$$-: S_y = \int_F x \, dF$$

$$-: I_x = \int_F y^2 \, dF$$

$$-: S_x = \int_F y \, dF$$

8.2. Критерии и шкалы оценивания

Каждое мероприятие текущего контроля успеваемости оценивается по шкале «зачтено», «не зачтено».

Оценка «зачтено» выставляется обучающемуся при выполнении всех указанных показателей (Таблица 8.1), допускаются несущественные неточности в изложении и оформлении материала

При невыполнении хотя бы одного из показателей выставляется оценка «не зачтено».

Таблица 8.1 – Критерии оценивания мероприятий текущего контроля успеваемости

| Наименование, обозначение | Показатель |
|---|---|
| Лабораторная работа | лабораторная работа выполнена в полном объеме; по лабораторной работе представлен отчет, содержащий необходимые расчеты, выводы, оформленный в соответствии с установленными требованиями; на защите лабораторной работы даны правильные ответы не менее чем на 50% заданных вопросов |
| Контрольная работа | правильно решено не менее 50% заданий |
| выполнение расчетно-графических заданий | Задания работы выполнены правильно |

При оценивании результатов обучения по дисциплине в ходе промежуточной аттестации используются следующие критерии и шкалы.

Зачет (Зач01).

Промежуточная аттестация проводится в форме компьютерного тестирования.

Продолжительность тестирования: 60 минут.

Оценка «зачтено» выставляется обучающемуся, если правильно решено не менее 50% тестовых заданий.

Оценка «не зачтено» выставляется обучающемуся, если правильно решено менее 50% тестовых заданий.

Результат обучения по дисциплине считается достигнутым при получении обучающимся оценки «зачтено», «удовлетворительно», «хорошо», «отлично» по каждому из контрольных мероприятий, относящихся к данному результату обучения.

МИНИСТЕРСТВО НАУКИ И ВЫСШЕГО ОБРАЗОВАНИЯ РОССИЙСКОЙ ФЕДЕРАЦИИ
Федеральное государственное бюджетное образовательное учреждение
высшего образования

«Тамбовский государственный технический университет»
(ФГБОУ ВО «ТГТУ»)



УТВЕРЖДАЮ

Директор Технологического института

_____ Д.Л. Полушкин
« 15 » _____ февраля 20 24 г.

РАБОЧАЯ ПРОГРАММА ДИСЦИПЛИНЫ

Б1.О.05.04 Теория механизмов и машин

(шифр и наименование дисциплины в соответствии с утвержденным учебным планом подготовки)

Направление

29.03.03 Технология полиграфического и упаковочного производства

(шифр и наименование)

Профиль

Технология и дизайн упаковочного производства

(наименование профиля образовательной программы)

Формы обучения: _____ ***очная*** _____

Кафедра: _____ ***Механика и инженерная графика*** _____

(наименование кафедры)

Составитель:

_____ ***К.Т.Н, ДОЦЕНТ*** _____

степень, должность

_____ подпись _____

_____ ***П.А. Галкин*** _____

инициалы, фамилия

Заведующий кафедрой

_____ подпись _____

_____ ***С.И. Лазарев*** _____

инициалы, фамилия

Тамбов 2024

1. ПЛАНИРУЕМЫЕ РЕЗУЛЬТАТЫ ОБУЧЕНИЯ ПО ДИСЦИПЛИНЕ И ЕЕ МЕСТО В СТРУКТУРЕ ОПОП

Цель освоения дисциплины – достижение планируемых результатов обучения (таблица 1.1), соотнесенных с индикаторами достижения компетенций и целью реализации ОПОП.

Дисциплина входит в состав обязательной части образовательной программы.

Таблица 1.1 – Результаты обучения по дисциплине

| Код, наименование индикатора | Результаты обучения по дисциплине |
|---|--|
| ОПК-1 Способен применять естественнонаучные и общинженерные знания, методы математического анализа и моделирования в профессиональной деятельности | |
| ИД-12 (ОПК-1) знание основных видов механизмов, областей их применения, общих методов анализа и синтеза механизмов | формулирует основные понятия теории механизмов и машин |
| | знает основы построения, расчета и анализа основных видов механизмов |
| ИД-13 (ОПК-1) умение применять методы анализа и синтеза механизмов: структурного, кинематического, динамического | умеет составлять и анализировать техническое задание на проектирование основных видов механизмов |
| | умеет определять сферы использования и применять методы проектирования основных видов механизмов |

Результаты обучения по дисциплине достигаются в рамках осуществления всех видов контактной и самостоятельной работы обучающихся в соответствии с утвержденным учебным планом.

Индикаторы достижения компетенций считаются сформированными при достижении соответствующих им результатов обучения.

2. ОБЪЁМ ДИСЦИПЛИНЫ

Объем дисциплины составляет 3 зачетные единицы.

Ниже приведено распределение общего объема дисциплины (в академических часах) в соответствии с утвержденным учебным планом.

| Виды работ | Форма обучения |
|--------------------------------------|----------------|
| | Очная |
| | 4 семестр |
| <i>Контактная работа</i> | 49 |
| занятия лекционного типа | 32 |
| лабораторные занятия | 16 |
| практические занятия | |
| курсовое проектирование | |
| консультации | |
| промежуточная аттестация | 1 |
| <i>Самостоятельная работа</i> | 59 |
| <i>Всего</i> | 108 |

3. СОДЕРЖАНИЕ ДИСЦИПЛИНЫ

Раздел 1. Основные понятия ТММ.

Содержание дисциплины "Теория механизмов и машин" и ее значение для инженерного образования. Связь теории механизмов и машин с другими областями знаний.

Машина. Механизм. Звено механизма. Входные и выходные звенья механизма. Ведущие и ведомые звенья. Кинематическая пара. Классификация кинематических пар по числу степеней свободы и числу связей. Низшие и высшие пары. Кинематические цепи. Кинематические соединения.

Лабораторные работы

ЛР01. Составление кинематических схем и структурный анализ механизмов.

Самостоятельная работа:

СР01. По рекомендованной литературе изучить тему: Кинематические соединения.

Раздел 2. Основные виды механизмов. Структура и синтез рычажных механизмов.

Плоские и пространственные механизмы с низшими парами. Кулачковые механизмы. Зубчатые и фрикционные механизмы. Механизмы с гибкими звеньями.

Обобщенные координаты механизма. Начальные звенья. Число степеней свободы механизма. Избыточные связи. Местные подвижности механизма. Проектирование структурной схемы механизма (структурный синтез механизмов).

Этапы синтеза механизмов. Входные и выходные параметры синтеза. Критерии и методы оптимизации. Целевая функция. Дополнительные условия синтеза. Условия передачи сил в рычажных механизмах. Условия проворачиваемости звеньев в рычажных механизмах.

Синтез рычажных механизмов по коэффициенту изменения средней скорости выходного звена. Синтез рычажных механизмов по положениям звеньев.

Лабораторные работы

ЛР02. Синтез и кинематический анализ рычажных механизмов.

Самостоятельная работа:

СР02. По рекомендованной литературе изучить темы: Синтез рычажных механизмов по коэффициенту изменения средней скорости выходного звена. Синтез рычажных механизмов по положениям звеньев.

Раздел 3. Кинематический анализ рычажных механизмов.

Задачи кинематического анализа механизмов. Метод планов положений, скоростей и ускорений.

Аналоги скоростей и ускорений. Кинематические передаточные функции.

Аналитические методы кинематического анализа механизмов с низшими парами: метод преобразования координат точек звеньев в матричной форме, метод замкнутого векторного контура.

Самостоятельная работа:

СР03. По рекомендованной литературе изучить темы: Аналитические методы кинематического анализа механизмов с низшими парами: метод преобразования координат точек звеньев в матричной форме, метод замкнутого векторного контура.

Раздел 4. Кинетостатический анализ механизмов

Цели кинестатического анализа. Принцип Даламбера. Характеристика сил, действующих на звенья механизма. Силы инерции звеньев. Условие статической определенности кинематических цепей. Кинестатический анализ механизмов методом планов сил. Теорема Жуковского.

Трение в кинематических парах.

Цикловой и мгновенный коэффициент полезного действия (КПД) механизма. Условие самоторможения. КПД системы механизмов при параллельном и последовательном соединениях.

Лабораторные работы

ЛР03. Определение приведённого коэффициента трения и КПД винтовой кинематической пары.

ЛР04. Определение коэффициента трения скольжения методом гармонических колебаний.

ЛР05. Определение коэффициента полезного действия комбинированного зубчатого редуктора.

Самостоятельная работа:

СР04. По рекомендованной литературе изучить темы: Цикловой и мгновенный коэффициент полезного действия (КПД) механизма. Условие самоторможения. КПД системы механизмов при параллельном и последовательном соединениях.

Раздел 5. Динамический анализ механизмов

Режимы движения механизмов. Динамические модели механизмов. Приведение сил и масс в механизмах. Уравнение движения механизма в форме интеграла энергии. Дифференциальное уравнение движения механизма. Коэффициент неравномерности движения механизма. Определение момента инерции маховика.

Аналитические методы решения уравнений движения механизмов.

Самостоятельная работа:

СР05. По рекомендованной литературе изучить тему: Аналитические и методы решения уравнений движения механизмов.

Раздел 6. Уравновешивание механизмов.

Статическое уравновешивание сил инерции вращающихся звеньев. Полное уравновешивание сил инерции вращающихся звеньев. Балансировка вращающихся жестких роторов.

Оборудование, применяющееся при уравновешивании вращающихся звеньев.

Условие уравновешенности механизма.

Лабораторные работы

ЛР06. Динамическая балансировка вращающихся масс (роторов).

Самостоятельная работа:

СР06. По рекомендованной литературе изучить темы: Оборудование, применяющееся при уравновешивании вращающихся звеньев. Условие уравновешенности механизма.

Раздел 7. Синтез зубчатых механизмов.

Основная теорема зацепления. Цилиндрическая зубчатая передача. Эвольвентное зацепление. Основные размеры зубьев. Кинематика изготовления сопряженных поверхностей зубьев цилиндрических эвольвентных зубчатых колес. Геометрический расчет зубчатой передачи при заданных смещениях. Построение картины зацепления. Проверка дополнительных условий при синтезе эвольвентного зацепления. Выбор схемы планетарной

передачи. Кинематика планетарной передачи. Выбор числа сателлитов из условия соседства и равных углов между сателлитами. Выбор чисел зубьев в планетарных передачах.

Особенности геометрии внутреннего зацепления. Косозубые колеса. Червячная передача. Дифференциальные механизмы.

Лабораторные работы

ЛР07. Построение эвольвентных профилей зубьев методом обкатки.

Самостоятельная работа:

СР07. По рекомендованной литературе изучить темы: Особенности геометрии внутреннего зацепления. Косозубые колеса. Червячная передача. Дифференциальные механизмы.

Раздел 8. Синтез кулачковых механизмов

Классификация кулачковых механизмов. Эквивалентные (заменяющие) механизмы. Законы движения ведомого звена. Определение основных размеров из условия ограничения угла давления. Определение профиля кулачка по заданному закону движения ведомого звена. Выбор радиуса ролика. Синтез кулачковых механизмов с плоским толкателем. Определение основных размеров из условия выпуклости кулачка.

Условие качения ролика. Выбор замыкающей пружины.

Лабораторные работы

ЛР08. Синтез кулачковых механизмов.

Самостоятельная работа:

СР08. По рекомендованной литературе изучить темы: Условие качения ролика. Выбор замыкающей пружины.

4. ПЕРЕЧЕНЬ УЧЕБНОЙ ЛИТЕРАТУРЫ, ИНФОРМАЦИОННЫХ РЕСУРСОВ И ТЕХНОЛОГИЙ

4.1. Учебная литература

1. Киницкий, Я. Т. Техническая механика : учебное пособие : в 4 книгах / Я. Т. Киницкий ; под редакцией Д. В. Чернилевского. — 2-е изд., стереотип. — Москва : Машиностроение, 2022 — Книга 3 : Основы теории механизмов и машин — 2022. — 104 с. — ISBN 978-5-907104-93-8. — Текст : электронный // Лань : электронно-библиотечная система. — URL: — Режим доступа: <https://e.lanbook.com/book/193008>
2. Галкин П.А. Теория механизмов и машин. [Электронный ресурс]: учебное пособие / П.А. Галкин. - Электрон. дан. (66,0 Мб). - Тамбов: Издательский центр ФГБОУ ВО "ТГТУ", 2022. - 1 электрон. опт. диск (CD-ROM). - Загл. с этикетки диска. — Режим доступа: <http://www.tstu.ru/book/elib1/exe/2022/Galkin.exe>
3. Чмиль, В. П. Теория механизмов и машин : учебно-методическое пособие / В. П. Чмиль. — 3-е изд., стер. — Санкт-Петербург : Лань, 2021. — 280 с. — ISBN 978-5-8114-1222-8. — Текст : электронный // Лань : электронно-библиотечная система. — URL: — Режим доступа: <https://e.lanbook.com/book/167378>
4. Кокорева О.Г. Теория механизмов и машин [Электронный ресурс]: курс лекций/ Кокорева О.Г.— Электрон. текстовые данные.— М.: Московская государственная академия водного транспорта, 2015.— 83 с.— Режим доступа: <http://www.iprbookshop.ru/46856>
5. Галкин П.А. Теория механизмов и машин [Электронный ресурс]: методические указания к лабораторным работам. / П.А. Галкин. - Электрон. дан. (14,8 Мб). - Тамбов. Издательство ФГБОУ ВО "ТГТУ", 2018. - 1 электрон. опт. диск (CD-ROM). - Загл. с этикетки диска. — Режим доступа: <http://www.tstu.ru/book/elib1/exe/2022/Galkin.exe>
6. Борисенко, Л.А. Теория механизмов, машин и манипуляторов. [Электронный ресурс]: учебное пособие для вузов / Л.А. Борисенко. – Минск: Новое знание, 2011. – 285 с. – Режим доступа: http://e.lanbook.com/books/element.php?pl1_cid=25&pl1_id=2919
7. Галкин П.А. ТММ. Синтез и кинематический анализ рычажных механизмов: метод. указания / П.А. Галкин. - Тамбов: Изд-во ГОУ ВПО ТГТУ, 2010. - 32 с. — Режим доступа: <https://www.tstu.ru/book/elib/pdf/2010/galkin-a.pdf>

4.2. Периодическая литература

1. Теория механизмов и машин: журнал. [Электронный ресурс] / СПб.: Изд-во ФГБОУ ВПО СПбГПУ. - Режим доступа: http://elibrary.ru/title_about.asp?id=9150.

4.3. Интернет-ресурсы, в том числе современные профессиональные базы данных и информационные справочные системы

- Университетская информационная система «РОССИЯ» <https://uisrussia.msu.ru>
Справочно-правовая система «Консультант+» <http://www.consultant-urist.ru>
Справочно-правовая система «Гарант» <http://www.garant.ru>
База данных Web of Science <https://apps.webofknowledge.com/>
База данных Scopus <https://www.scopus.com>
Портал открытых данных Российской Федерации <https://data.gov.ru>
База открытых данных Министерства труда и социальной защиты РФ <https://rosmintrud.ru/opendata>
База данных Научной электронной библиотеки eLIBRARY.RU <https://elibrary.ru/>
База данных профессиональных стандартов Министерства труда и социальной защиты РФ <http://profstandart.rosmintrud.ru/obshchiy-informatsionnyy-blok/natsionalnyy-reestr-professionalnykh-standartov/>
Базы данных Министерства экономического развития РФ <http://www.economy.gov.ru>
База открытых данных Росфинмониторинга <http://www.fedsfm.ru/opendata>

Электронная база данных «Издательство Лань» <https://e.lanbook.com>

Электронная библиотечная система «IPRbooks» <http://www.iprbookshop.ru>

База данных «Электронно-библиотечная система «ЭБС ЮРАЙТ» <https://www.biblio-online.ru>

База данных электронно-библиотечной системы ТГТУ <http://elib.tstu.ru>

Федеральная государственная информационная система «Национальная электронная библиотека» <https://нэб.пф>

Национальный портал онлайн обучения «Открытое образование» <https://openedu.ru>

Электронная база данных "Polpred.com Обзор СМИ" <https://www.polpred.com>

Официальный сайт Федерального агентства по техническому регулированию и метрологии <http://protect.gost.ru/>

Ресурсы электронной информационно-образовательной среды университета представлены в локальном нормативном акте «Положение об электронной информационно-образовательной среде Тамбовского государственного технического университета».

Электронные образовательные ресурсы, к которым обеспечен доступ обучающихся, в т.ч. приспособленные для использования инвалидами и лицами с ограниченными возможностями здоровья, приведены на официальном сайте университета в разделе «Университет»-«Сведения об образовательной организации»-«Материально-техническое обеспечение и оснащённость образовательного процесса».

Сведения о лицензионном программном обеспечении, используемом в образовательном процессе, представлены на официальном сайте университета в разделе «Образование»-«Учебная работа»-«Доступное программное обеспечение».

5. МЕТОДИЧЕСКИЕ УКАЗАНИЯ ДЛЯ ОБУЧАЮЩИХСЯ ПО ОСВОЕНИЮ ДИСЦИПЛИНЫ

Методика преподавания дисциплины «Теория механизмов и машин» предусматривает проведение лекций, лабораторных занятий и самостоятельную работу студентов. Текущий контроль знаний студентов осуществляется при защите лабораторных работ путём собеседования и опросов по темам. Итоговой формой контроля по дисциплине является зачет.

Самостоятельная работа студента по предмету - неотъемлемая часть изучения дисциплины. В лекционном курсе невозможно детально охватить все вопросы, требующие изучения. Лабораторные занятия позволяют студентам на практике ознакомиться с устройством и работой некоторых видов механизмов и машин, а также с конструкцией отдельных узлов и деталей. Задача студента - ориентируясь на аудиторный курс, полностью освоить все разделы дисциплины с помощью учебной, методической литературы. Для этого в учебном плане изучения дисциплины предусмотрены часы самостоятельной работы.

Главные требования выполнения студентом самостоятельной работы - последовательность и регулярность. Это означает, что:

1) В течение недели, последующей за лекционным занятием, следует еще раз самостоятельно проработать изученные темы с помощью учебной литературы. Особое внимание обратить на сложные места и вопросы, прямо указанные преподавателем как подлежащие самостоятельному изучению. Для самоконтроля можно использовать вопросы из списка для подготовки к экзамену. Если какие-то вопросы остались неясными, можно проконсультироваться с товарищами, а также задать их преподавателю.

2) В течение недели, последующей за лабораторным занятием, следует произвести расчеты по изученной теме. В первую очередь проводится окончание расчетов, начатых на занятиях (например, подстановка и просчет результатов в числовой форме).

3) Недопустимо откладывать изучение теоретических вопросов и проведение расчетов по лабораторным работам, поскольку это ведет к потере связи с аудиторным курсом. Поэтому даже в случае отсутствия на занятиях по уважительной причине следует самостоятельно прорабатывать изученные там вопросы с помощью конспектов товарищей и учебной литературы, а при первой же возможности восстановить пропущенную тему на консультации у преподавателя.

6. МАТЕРИАЛЬНО-ТЕХНИЧЕСКОЕ ОБЕСПЕЧЕНИЕ

По всем видам учебной деятельности в рамках дисциплины используются аудитории, кабинеты и лаборатории, оснащенные необходимым специализированным и лабораторным оборудованием.

| Наименование специальных помещений | Оснащенность специальных помещений | Перечень лицензионного программного обеспечения / Реквизиты подтверждающего документа |
|---|---|--|
| учебные аудитории для проведения занятий лекционного типа | Мебель: учебная мебель Технические средства обучения: экран, проектор, компьютер | MS Office, Windows / Корпоративные академические лицензии бессрочные Microsoft Open License № 61010664, 60979359, 61316870, 45560005, 45341392, 44964701, 49066437, 48248804, 49487340, 43925361, 44544975, 43239932, 42882586, 46733190, 45936776, 46019880, 47425744, 47869741, 60102643, 41875901 |
| учебные аудитории для проведения занятий семинарского типа, групповых и индивидуальных консультаций, текущего контроля и промежуточной аттестации | Мебель: учебная мебель Технические средства обучения: экран, проектор, компьютер | |
| учебные аудитории для проведения лабораторных работ. Лаборатория ТММ | Мебель: учебная мебель Технические средства обучения: экран, проектор, компьютер Оборудование: 1. Модели механизмов: - плоские рычажные механизмы; - зубчатые механизмы; - кулачковые механизмы. 2. Модели рычажных механизмов с изменяемыми размерами звеньев для проведения кинематического синтеза. ТММ 97-5Б, ТММ 97-5А 3. Электрифицированная установка для определения приведённого коэффициента трения и КПД винтовой кинематической пары ТММ 33. 4. Электрифицированная установка для определения коэффициента трения скольжения методом гармонических колебаний ТММ-33. 5. Набор электрифицированных установок для проведения динамической балансировки роторов ТММ 1А, ТММ 98-6. 6. Набор установок для построения эвольвентных (и других) профилей зубьев методом обкатки ТММ 97-4. 7. Модель автомобильного дифференциального механизма. 8. Набор установок для синтеза профиля кулачка по заданному закону движения толкателя. 9. Электрифицированная установка для определения КПД комбинированного зубчатого редуктора ТММ 7Н. 10. Робот «Универсал 5.02» | |

Для самостоятельной работы обучающихся предусмотрены помещения, укомплектованные специализированной мебелью, оснащенные компьютерной техникой с возмож-

ностью подключения к сети «Интернет» и обеспечением доступа в электронную информационно-образовательную среду университета.

| Наименование помещений для самостоятельной работы обучающихся | Оснащенность помещений для самостоятельной работы обучающихся | Перечень лицензионного программного обеспечения / Реквизиты подтверждающего документа |
|---|--|---|
| Помещение для самостоятельной работы обучающихся (читальный зал Научной библиотеки) | Мебель: учебная мебель Комплект специализированной мебели: компьютерные столы Оборудование: компьютерная техника с подключением к информационно-коммуникационной сети «Интернет» и доступом в электронную информационно-образовательную среду образовательной организации, веб-камеры, коммуникационное оборудование, обеспечивающее доступ к сети интернет (проводное соединение и беспроводное соединение по технологии Wi-Fi) | MS Office, Windows / Корпоративная академическая лицензия бессрочная Microsoft Open License №66426830 |
| Помещение для самостоятельной работы обучающихся (ауд. 333/А) | Мебель: учебная мебель Комплект специализированной мебели: компьютерные столы Оборудование: компьютерная техника с подключением к информационно-коммуникационной сети «Интернет» и доступом в электронную информационно-образовательную среду образовательной организации, веб-камеры, коммуникационное оборудование, обеспечивающее доступ к сети интернет (проводное соединение и беспроводное соединение по технологии Wi-Fi) | MS Office, Windows / Корпоративная академическая лицензия бессрочная Microsoft Open License №66426830 |

7. ТЕКУЩИЙ КОНТРОЛЬ УСПЕВАЕМОСТИ И ПРОМЕЖУТОЧНАЯ АТТЕСТАЦИЯ

Проверка достижения результатов обучения по дисциплине осуществляется в рамках текущего контроля успеваемости и промежуточной аттестации.

7.1. Текущий контроль успеваемости

Текущий контроль успеваемости включает в себя мероприятия по оцениванию выполнения лабораторных работ, заданий для самостоятельной работы. Мероприятия текущего контроля успеваемости приведены в таблице 7.1.

Таблица 7.1 – Мероприятия текущего контроля успеваемости

| Обозначение | Наименование | Форма контроля |
|-------------|---|----------------|
| ЛР01 | Составление кинематических схем и структурный анализ механизмов. | защита |
| ЛР02 | Синтез и кинематический анализ рычажных механизмов. | защита |
| ЛР03 | Определение приведённого коэффициента трения и КПД винтовой кинематической пары. | защита |
| ЛР04 | Определение коэффициента трения скольжения методом гармонических колебаний. | защита |
| ЛР05 | Определение коэффициента полезного действия комбинированного зубчатого редуктора. | защита |
| ЛР06 | Динамическая балансировка вращающихся масс (роторов). | защита |
| ЛР07 | Построение эвольвентных профилей зубьев методом обкатки. | защита |
| ЛР08 | Синтез кулачковых механизмов. | защита |

7.2. Промежуточная аттестация

Формы промежуточной аттестации по дисциплине приведены в таблице 7.2.

Таблица 7.2 – Формы промежуточной аттестации

| Обозначение | Форма отчетности | Очная |
|-------------|------------------|-----------|
| Зач01 | Зачет | 4 семестр |

8. ФОНД ОЦЕНОЧНЫХ СРЕДСТВ

8.1. Оценочные средства

Оценочные средства соотнесены с результатами обучения по дисциплине и индикаторами достижения компетенций.

ИД-12 (ОПК-1) знание основных видов механизмов, областей их применения, общих методов анализа и синтеза механизмов

| Результаты обучения | Контрольные мероприятия |
|--|-------------------------------|
| формулирует основные понятия теории механизмов и машин | ЛР01, ЛР03, ЛР04, ЛР05, Зач01 |
| знает основы построения, расчета и анализа основных видов механизмов | ЛР01, ЛР02, ЛР07, ЛР08, Зач01 |

ИД-13 (ОПК-1) умение применять методы анализа и синтеза механизмов: структурного, кинематического, динамического

| Результаты обучения | Контрольные мероприятия |
|--|------------------------------------|
| умеет составлять и анализировать техническое задание на проектирование основных видов механизмов | ЛР01, ЛР02, ЛР05, ЛР06, ЛР07, ЛР08 |
| умеет определять сферы использования и применять методы проектирования основных видов механизмов | ЛР01, ЛР02, ЛР05, ЛР06, ЛР07, ЛР08 |

Вопросы к защите лабораторной работы ЛР01

1. Дайте определение механизма и машины.
2. Как классифицируют машины по назначению и характеру выполняемой работы?
3. Какие механизмы называют рычажными и как они классифицируются?
4. Объясните принцип работы наиболее распространенных рычажных механизмов.
5. Назовите особенности кулачковых механизмов.
6. Что такое фрикционный механизм и как он работает?
7. Какие механизмы имеют гибкие связи?
8. Перечислите конструктивные признаки зубчатых механизмов.
9. Дайте определение звену и кинематической паре.
10. По каким признакам классифицируются кинематические пары?
11. Приведите примеры кинематических пар различных классов.
12. Какие условные обозначения применяют для звеньев и кинематических пар?
13. Что называют кинематической цепью и по каким признакам классифицируют кинематические цепи?
14. Что называют числом степеней свободы разомкнутой кинематической цепи?
15. Как определяется число степеней свободы пространственного и плоского механизмов?
16. В чем заключается принцип структурной классификации механизмов по Л.В. Ассуру?
17. Что такое начальный механизм и какие признаки он имеет?
18. Дайте определение структурной группы Ассура.
19. Как определяют класс и порядок структурной группы Ассура?
20. Чем определяется класс механизма?
21. Дайте характеристику пяти видов структурных групп II класса.
22. Как записывается формула строения механизма?
23. Изложите порядок проведения структурного анализа механизма на примере его кинематической схемы.
24. В чем заключается принцип структурного синтеза механизмов?

25. Дайте определение структурной и кинематической схемам механизма.

Вопросы к защите лабораторной работы **ЛР02**.

1. Назовите основные этапы синтеза механизмов.
2. Что понимается под параметрами синтеза механизмов.
3. Какие разновидности имеет шарнирный четырехзвенный механизм в зависимости от видов движений звеньев.
4. Сформулируйте условие, при котором шарнирный четырехзвенник будет двухкривошипным.
5. Сформулируйте условие существования кривошипа в шарнирном четырехзвеннике (теорема Грасгофа).
6. Какой угол называется углом размаха коромысла.
7. Как определяются фазовые углы в механизме.
8. Траекторию движения какой точки называют шатунной кривой.
9. Какое преобразование движения осуществляет кривошипно–ползунный механизм.
10. В каком случае кривошипно-ползунный механизм называют дезаксиальным.
11. Какой параметр называют ходом ползуна.
12. Что характеризует коэффициент изменения средней скорости выходного звена.
13. Сформулируйте условие проворачиваемости кривошипа в дезаксиальном кривошипно-ползунном механизме.
14. Дайте определение угла давления .
15. Какие последствия для работы механизма влечет увеличение угла давления.
16. Какую зависимость называют функцией положения механизма.
17. Дайте определение кинематических передаточных функций.
18. Какие параметры называют кинематическими характеристиками.
19. Какие задачи решают с помощью методов кинематического анализа механизмов.
20. В чём заключается сущность анализа механизмов методом кинематических диаграмм.
21. В чём заключается сущность кинематического анализа механизмов методом планов скоростей и ускорений.

Вопросы к защите лабораторной работы **ЛР03**.

1. Дайте понятие коэффициента полезного действия.
2. Что понимают под цикловым КПД механизма?
3. Что понимают под мгновенным КПД механизма?
4. В каких пределах изменяется КПД реальных машин?
5. Что понимают под приведённым коэффициентом трения?
6. Каковы пути повышения КПД механизмов?
7. Как определяется общий КПД механизмов, соединённых в кинематическую цепь последовательно или параллельно?

Вопросы к защите лабораторной работы **ЛР04**.

1. Перечислите виды трения и дайте определения.
2. Проведите анализ сил, действующих на тело, скользящее по поверхности.
3. Дайте понятие коэффициента трения скольжения.
4. Что понимают под углом трения?
5. От каких факторов зависит величина коэффициента трения?

Вопросы к защите лабораторной работы **ЛР05**.

1. Что называется механическим КПД и что он характеризует?
2. От каких факторов зависит КПД машины?

3. Как меняется КПД с возрастанием полезной нагрузки?
4. Как определяется передаточное отношение планетарного редуктора?
5. Перечислите звенья, входящие в состав планетарного редуктора.
6. Изобразите наиболее распространенные схемы планетарных редукторов.
7. Перечислите и охарактеризуйте дополнительные условия геометрического синтеза планетарных редукторов.
8. Объясните сущность графоаналитического метода кинематического анализа планетарных редукторов.

Вопросы к защите лабораторной работы ЛР06.

1. Что является задачей статической балансировки?
2. Что является задачей динамической балансировки?
3. При каких условиях в колебательной системе возникает явление резонанса?
4. На каком оборудовании проводят статическую и динамическую балансировки?
5. Какое влияние оказывает появление неуравновешенных сил инерции на работу машины?

Вопросы к защите лабораторной работы ЛР07.

1. Дайте определение эвольвенты и укажите её свойства.
2. Перечислите основные геометрические параметры зубчатого колеса.
3. Каково назначение зубчатого механизма?
4. В чем заключается подрез ножки зуба и его недостаток? Как устранить подрезание ножки зуба?
5. В чем заключается заострение зуба? Как устранить заострение?
6. Опишите существующие методы изготовления зубчатых колес.
7. Сформулируйте основную теорему плоского зацепления (теорема Виллиса).
8. Что называется смещением исходного контура в станочном зацеплении и коэффициентом смещения?
9. Как определить коэффициент наименьшего смещения исходного контура из условия отсутствия подрезания зубьев?
10. Какие типы зацеплений цилиндрических колес различают в зависимости от сочетания коэффициентов смещения исходного контура? Каковы основные цели применения колес со смещением?
11. Опишите методы выбора коэффициентов смещения зубчатых колес.
12. Объясните смысл основных характеристик эвольвентного зацепления: теоретической линии зацепления, практической линии зацепления, рабочих профилей зубьев, угла зацепления, начальных окружностей, полюса зацепления.

Вопросы к защите лабораторной работы ЛР08.

1. Какой механизм называется кулачковым? Перечислите звенья кулачкового механизма. Какие бывают типы толкателей?
2. В чем заключается задача кинематического анализа кулачковых механизмов?
3. Какие различают способы замыкания высшей пары?
4. Начертите схему кулачкового механизма и покажите на ней угол давления.
5. В чем заключается задача кинематического синтеза кулачковых механизмов?
6. При каких законах движения толкателя наблюдаются удары в кулачковых механизмах?
7. Как построить центровую и действительный профили кулачка в механизме с поступательно движущимся роликовым толкателем?
8. На основании какого условия определяется минимальный радиус кулачка работающего в паре с роликовым толкателем?

9. На основании какого условия определяется минимальный радиус кулачка работающего в паре с плоским толкателем?

10. На основании какого условия определяется радиус ролика в кулачковом механизме?

Тестовые задания к зачету **Зач01** (примеры)

1. Кинематическая цепь, приведенная на рисунке, является ...

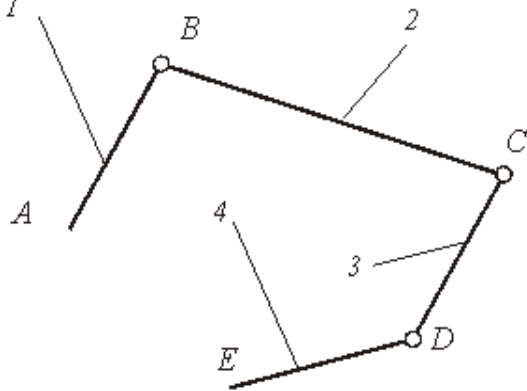

- : сложной незамкнутой
- : сложной замкнутой
- +: простой незамкнутой
- : простой замкнутой

2. На рисунке показаны план положений и план скоростей шарнирного четырехзвенного механизма. Угловая скорость шатуна 2 равна ### рад/с (введите целое число)

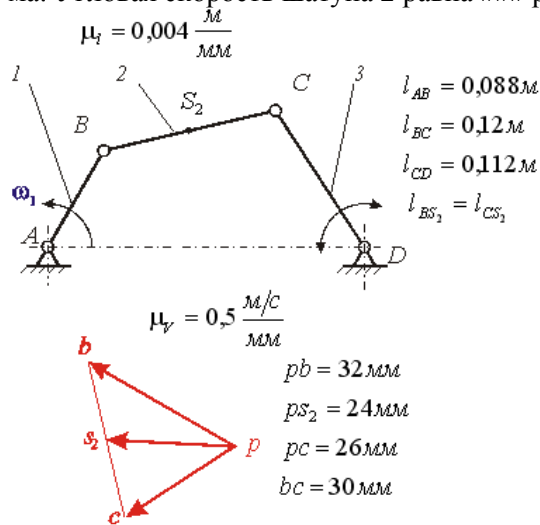

...

8.2. Критерии и шкалы оценивания

8.2.1. Шкалы оценивания

Для контрольных мероприятий устанавливается минимальное и максимальное количество баллов в соответствии с таблицей 8.1.

Контрольное мероприятие считается пройденным успешно при условии набора количества баллов не ниже минимального.

Результат обучения по дисциплине считается достигнутым при успешном прохождении обучающимся всех контрольных мероприятий, относящихся к данному результату обучения.

Таблица 8.1 – Шкалы оценивания контрольных мероприятий

| Обозначение | Наименование | Форма контроля | Количество баллов | |
|-------------|---|----------------|-------------------|-----|
| | | | min | max |
| ЛР01 | Составление кинематических схем и структурный анализ механизмов. | защита отчета | 4 | 7,5 |
| ЛР02 | Синтез и кинематический анализ рычажных механизмов. | защита отчета | 4 | 7,5 |
| ЛР03 | Определение приведённого коэффициента трения и КПД винтовой кинематической пары. | защита отчета | 4 | 7,5 |
| ЛР04 | Определение коэффициента трения скольжения методом гармонических колебаний. | защита отчета | 4 | 7,5 |
| ЛР05 | Определение коэффициента полезного действия комбинированного зубчатого редуктора. | защита отчета | 4 | 7,5 |
| ЛР06 | Динамическая балансировка вращающихся масс (роторов). | защита отчета | 4 | 7,5 |
| ЛР07 | Построение эвольвентных профилей зубьев методом обкатки. | защита отчета | 4 | 7,5 |
| ЛР08 | Синтез кулачковых механизмов. | защита отчета | 4 | 7,5 |
| Зач01 | Зачет | зачет | 15 | 40 |

8.2.2. Критерии оценивания

При оценивании результатов обучения по дисциплине в ходе текущего контроля успеваемости используются следующие критерии.

Минимальное количество баллов выставляется обучающемуся при выполнении всех указанных показателей (Таблица 8.2), допускаются несущественные неточности в изложении и оформлении материала

Таблица 8.2 – Критерии оценивания мероприятий текущего контроля успеваемости

| Наименование, обозначение | Показатели выставления минимального количества баллов |
|---------------------------|---|
| Лабораторная работа | лабораторная работа выполнена в полном объеме; по лабораторной работе представлен отчет, содержащий необходимые расчеты, выводы, оформленный в соответствии с установленными требованиями; на защите лабораторной работы даны правильные ответы не менее чем на 50% заданных вопросов |

При оценивании результатов обучения по дисциплине в ходе промежуточной аттестации используются следующие критерии.

Зачет (Зач01).

Зачет проводится в форме компьютерного тестирования. Студенту предлагается тест, состоящий из 20-25 заданий. Длительность тестового испытания 45-60 минут.

Критерии оценивания ответа

| Процент правильных ответов при тестировании, % | Баллы |
|---|--------------|
| 100 | 40 |
| 38 | 15 |

Итоговая оценка по дисциплине выставляется с учетом результатов текущего контроля (приведенных к норме в 60 баллов) с использованием следующей шкалы.

| Оценка | Набрано баллов |
|-----------------------|-----------------------|
| «удовлетворительно» | 41-60 |
| «неудовлетворительно» | 0-40 |

Результат обучения по дисциплине считается достигнутым при получении обучающимся оценки «зачтено».

МИНИСТЕРСТВО НАУКИ И ВЫСШЕГО ОБРАЗОВАНИЯ РОССИЙСКОЙ ФЕДЕРАЦИИ
Федеральное государственное бюджетное образовательное учреждение
высшего образования

«Тамбовский государственный технический университет»
(ФГБОУ ВО «ТГТУ»)



УТВЕРЖДАЮ

Директор Технологического
института

_____ Д.Л. Полушкин
« 15 » _____ февраля 20 24 г.

РАБОЧАЯ ПРОГРАММА ДИСЦИПЛИНЫ

Б1.О.05.05 Детали машин

(шифр и наименование дисциплины в соответствии с утвержденным учебным планом подготовки)

Направление

29.03.03 «Технология полиграфического и упаковочного производства»

(шифр и наименование)

Профиль

«Технология и дизайн упаковочного производства»

(наименование профиля образовательной программы)

Формы обучения: _____ ***очная*** _____

Кафедра: _____ ***Механика и инженерная графика*** _____

(наименование кафедры)

Составитель:

_____ д.т.н., профессор

степень, должность

_____ подпись

_____ Ю.В. Родионов

инициалы, фамилия

Заведующий кафедрой

_____ подпись

_____ С.И. Лазарев

инициалы, фамилия

Тамбов 2024

1. ПЛАНИРУЕМЫЕ РЕЗУЛЬТАТЫ ОБУЧЕНИЯ ПО ДИСЦИПЛИНЕ И ЕЕ МЕСТО В СТРУКТУРЕ ОПОП

Цель освоения дисциплины – достижение планируемых результатов обучения (таблица 1.1), соотнесенных с индикаторами достижения компетенций и целью реализации ОПОП.

Дисциплина входит в состав обязательной части образовательной программы.

| Код, наименование индикатора | Результаты обучения по дисциплине |
|--|--|
| ОПК-1. Способен применять естественнонаучные и общинженерные знания, методы математического анализа и моделирования в области профессиональной деятельности | |
| ИД- 21 (ОПК-1) способен принимать участие в работах по расчету и проектированию деталей и узлов машиностроительных конструкций в соответствии с техническими заданиями в области профессиональной деятельности | Знает принципы работы, технические характеристики, конструктивных особенностей деталей и узлов технологического оборудования, стадии их разработки |
| | Умеет применять стандартные методы расчета при проектировании деталей и узлов машин, электроприводов, гидроприводов, средств гидропневмоавтоматики, оборудования и производственных объектов |
| | Умеет выполнять работы в области научно-технической деятельности по проектированию деталей и узлов изделий машиностроения |
| | Владеет методами расчета на прочность механизмов, деталей и узлов изделий машиностроения |

Результаты обучения по дисциплине достигаются в рамках осуществления всех видов контактной и самостоятельной работы обучающихся в соответствии с утвержденным учебным планом.

Индикаторы достижения компетенций считаются сформированными при достижении соответствующих им результатов обучения.

2. ОБЪЁМ ДИСЦИПЛИНЫ

Объем дисциплины составляет 4 зачетные единицы.

Ниже приведено распределение общего объема дисциплины (в академических часах) в соответствии с утвержденным учебным планом.

| Виды работ | Форма обучения |
|--------------------------------------|----------------|
| | Очная |
| | 5 семестр |
| <i>Контактная работа</i> | 83 |
| занятия лекционного типа | 32 |
| лабораторные занятия | 16 |
| практические занятия | 32 |
| курсовое проектирование | 2 |
| консультации | - |
| промежуточная аттестация | 1 |
| <i>Самостоятельная работа</i> | 61 |
| <i>Всего</i> | 144 |

3. СОДЕРЖАНИЕ ДИСЦИПЛИНЫ

Раздел I. Механические передачи

Тема 1. Введение. Общие основы расчёта и проектирование деталей машин

Предмет дисциплины. Роль машиностроения в реализации достижений науки и техники. Современные тенденции развития сельскохозяйственного машиностроения. Краткий исторический экскурс. Связь курса с общенаучными, инженерными и специальными дисциплинами. Основные понятия и определения. Структура дисциплины и основные этапы её изучения.

Тема 2. зубчатые передачи

Общие сведения. Краткие сведения о геометрии и кинематике. Контактные напряжения и контактная прочность. Критерии работоспособности и расчета. Расчетная нагрузка. Расчет прямозубых цилиндрических передач на прочность. Особенности расчета косозубых и шевронных цилиндрических передач. Конические зубчатые передачи. Передаточное отношение одноступенчатых и многоступенчатых зубчатых передач. Коэффициент полезного действия, охлаждения и смазка. Материалы и термообработка. Допускаемые напряжения. Особенности расчета планетарных передач. Краткие сведения о зубчатых передачах с перекрещивающимися осями (винтовых и гипоидных).

Тема 3. Червячные передачи. Особенности волновых передач

Геометрические параметры и способы изготовления червячных передач. Кинематические параметры червячных передач. КПД червячной передачи. Силы в зацеплении червячной передачи. Оценка и применение. Расчет прочности зубьев. Материалы и допускаемые напряжения. Тепловой расчет, охлаждения и смазка. Глобоидные передачи. Общие сведения о волновых передачах.

Тема 4. Фрикционные и ременные передачи. Вариаторы

Общие сведения о фрикционных передачах. Основные типы фрикционных передач и вариаторов. Основные факторы, определяющие качество фрикционной передачи. Основы расчета прочности фрикционных пар.

Общие сведения о ременных передачах. Основы расчета ременных передач. Плоско-ременная передача. Клиноременная передача.

Тема 5. Цепные передачи. Передача винт-гайка

Общие сведения о цепных передачах. Основные характеристики цепных передач. Конструкция основных элементов. Силы в цепной передаче. Кинематика и динамика цепной передачи. Критерии работоспособности и расчета. Практический расчет цепной передачи.

Общие сведения о передаче винт-гайка.

Практические занятия

ПР01. Геометрия и кинематика прямозубых и косозубых цилиндрических передач.

ПР02. Расчет прямозубых и косозубых цилиндрических передач на прочность.

ПР03. Геометрия и кинематика прямозубых и косозубых червячных передач. Расчет на прочность червячных передач.

ПР04. Практический расчет ременной передачи.

ПР05. Практический расчет цепной передачи.

Лабораторные работы

- ЛР01. Изучение конструкции и основных параметров цилиндрических редукторов.
- ЛР02. Изучение конструкции и основных параметров коробки передач.
- ЛР03. Изучение конструкций и основных параметров червячных редукторов.
- ЛР04. Определение кривых скольжения и КПД плоско- и клиноременных передач.

Самостоятельная работа:

- СР01. Изучить методы оптимизации конструкций
- СР02. Изучить особенности расчета передач с зацеплением Новикова и планетарных передач.
- СР03. Изучить особенности расчета волновых и глобоидных передач.
- СР04. Изучить особенности расчета передач с зубчатыми ремнями.
- СР05. Изучить особенности расчета цепного вариатора

Раздел II. Поддерживающие и несущие детали механизмов и машин

Тема 6. Валы, оси и подшипники.

Общие сведения. Проектный и проверочный расчет валов.

Подшипники скольжения. Общие сведения и классификация. Условия работы и виды разрушения подшипников скольжения. Трение и смазка подшипников скольжения.

Практический расчет подшипников скольжения. Конструкция и материалы подшипников скольжения. Подшипники качения. Общие сведения и классификация. Условия работы подшипника качения, влияющие на его работоспособность. Практический расчет (подбор) подшипников качения.

Тема 7 Муфты. Детали корпусов, уплотнительные и смазочные устройства.

Общие сведения, назначение и классификация муфт. Муфты глухие. Муфты компенсирующие жесткие. Муфты упругие. Конструкция и расчет упругих муфт. Муфты управляемые, или сцепные. Муфты автоматические, или самоуправляемые. Муфты комбинированные. Общая характеристика деталей корпусов. Смазочные системы, материалы и устройства.

Практические занятия

- ПР06. Проектный и проверочный расчет валов.
- ПР07. Выбор муфт для соединения валов.

Лабораторные работы

- ЛР05. Испытание подшипников качения.
- ЛР06. Изучение конструкции подшипников качения.
- ЛР07. Изучение конструкции подшипниковых узлов.

Самостоятельная работа:

- СР06. Упрочнение валов путем придания рациональной формы, применения поверхностной термической и химико-термической обработки, дробеструйной обработки, обработки роликами или чеканки. Монтаж, регулировка и смазывание подшипников качения.
- СР07. Изучить конструкции электромагнитных и гидравлических муфт.

Раздел III. Соединения деталей и узлов машин

Тема 8. Разъемные соединения.

Резьбовые соединения. Клеммовые соединения. Шпоночные и зубчатые (шлицевые) соединения. Основные типы шпонок: призматические, сегментные, клиновые и специальные.

Области применения. Стандарты на шпоночные соединения. Расчет шпоночных соединений ненапряженных. Допускаемые напряжения. Зубчатые соединения. Области применения. Прямобоочные зубчатые соединения. Способы центрирования. Треугольные и эвольвентные зубчатые соединения. Расчет на прочность. Профильные соединения. Области применения.

Тема 9. Неразъемные соединения.

Заклепочные соединения. Сварные соединения. Соединения пайкой и склеиванием. Соединения деталей посадкой с натягом.

Сварные соединения и их роль в машиностроении. Основные типы соединений дуговой электросваркой. Соединения встык, внахлестку, с накладками, втавр, угловые сварка трением. Соединения электрошлаковой сваркой. Соединения контактной сваркой. Области применения. Расчеты на прочность сварных швов, нагруженных центральной силой и моментом. Допускаемые напряжения и запасы прочности, нормативы. Расчеты на прочность при переменных напряжениях. Экономия металла от применения сварных соединений взамен других.

Практические занятия

ПР08. Расчет шпоночных соединений на прочность.

ПР09. Расчет сварочных соединений на прочность

Лабораторные работы

ЛР08. Испытание болтового соединения на сдвиг.

Самостоятельная работа:

СР08. Изучить расчет резьбовых соединений, подверженных переменным и ударным нагрузкам, оптимальная величина затяжки.

СР09. Изучить расчет на прочность сварного соединения при переменных напряжениях.

Курсовое проектирование

Примерные темы курсовой работы:

1. Проектирование привода к вертикальному валу цепного конвейера.
2. Проектирование привода к цепному конвейеру.
3. Проектирование привода к ленточному конвейеру.
4. Проектирование привода к скребковому конвейеру.
5. Проектирование привода к галтовочному барабану.

Основные разделы курсовой работы:

Введение. Описание конструкции привода и его работы. Кинематическая схема привода

1 Общий расчет привода. Выбор электродвигателя

2 Определение общего передаточного отношения передаточного механизма привода и разбивка его между передачами

3 Расчет редуктора

4 Выбор муфт

Требования для допуска курсовой работы/курсового проекта к защите.

Курсовая работа должна соответствовать выбранной теме, содержать все основные разделы и графический материал в соответствии с заданием, должна быть оформлена в соответствии с СТО ФГБОУ ВО «ТГТУ» 07-2017 «Выпускные квалификационные работы и курсовые проекты (работы). Общие требования».

4. ПЕРЕЧЕНЬ УЧЕБНОЙ ЛИТЕРАТУРЫ, ИНФОРМАЦИОННЫХ РЕСУРСОВ И ТЕХНОЛОГИЙ

4.1. Учебная литература

1. Основин, В.Н. Детали машин. [Электронный ресурс]: Учебное пособие / В.Н. Основин, Ю.В. Родионов, Д.В. Никитин, К.Л. Сергеев. - Тамбов: Издательский центр ФГБОУ ВО "ТГТУ", 2021. — Режим доступа: <https://www.tstu.ru/book/elib1/exe/2021/Osnovin.exe>
2. Родионов, Ю.В. Детали машин. Курсовое проектирование [Электронный ресурс]: учебное пособие. / Ю.В. Родионов, Д.В. Никитин, А.А. Букин. – Тамбов: ТГТУ, 2020. - Режим доступа к книге: <https://www.tstu.ru/book/elib1/exe/2020/Radionov.exe>.
3. Родионов, Ю.В. Детали машин и основы конструирования. Краткий курс [Электронный ресурс]: учебное пособие. Ч.2. / Ю. В. Родионов, Д.В. Никитин, В.Г. Однолько. - Тамбов: ТГТУ, 2017. - Режим доступа к книге: <https://www.tstu.ru/book/elib/pdf/2017/rodionov.pdf>.
4. Никитин, Д.В. Детали машин и основы конструирования [Электронный ресурс]: учебное пособие. Ч.1: Механические передачи / Д. В. Никитин, Ю. В. Родионов, И. В. Иванова. - Тамбов: ТГТУ, 2015. - Режим доступа к книге: <http://www.tstu.ru/book/elib1/exe/2015/Nikitin.exe>
5. Детали машин и основы конструирования [Электронный ресурс]: учебное пособие / Ю. В. Воробьев, А. Д. Ковергин, Ю. В. Родионов [и др.]. - Тамбов: ТГТУ, 2014. - Режим доступа к книге: <http://www.tstu.ru/book/elib1/exe/2014/Vorobiov-t.exe>

4.2. Интернет-ресурсы, в том числе современные профессиональные базы данных и информационные справочные системы

- Университетская информационная система «РОССИЯ» <https://uisrussia.msu.ru>
- Справочно-правовая система «Консультант+» <http://www.consultant-urist.ru>
- Справочно-правовая система «Гарант» <http://www.garant.ru>
- База данных Web of Science <https://apps.webofknowledge.com/>
- База данных Scopus <https://www.scopus.com>
- Портал открытых данных Российской Федерации <https://data.gov.ru>
- База открытых данных Министерства труда и социальной защиты РФ <https://rosmintrud.ru/opendata>
- База данных Научной электронной библиотеки eLIBRARY.RU <https://elibrary.ru/>
- База данных профессиональных стандартов Министерства труда и социальной защиты РФ <http://profstandart.rosmintrud.ru/obshchiy-informatsionnyy-blok/natsionalnyy-reestr-professionalnykh-standartov/>
- Базы данных Министерства экономического развития РФ <http://www.economy.gov.ru>
- База открытых данных Росфинмониторинга <http://www.fedsfm.ru/opendata>
- Электронная база данных «Издательство Лань» <https://e.lanbook.com>
- Электронная библиотечная система «IPRbooks» <http://www.iprbookshop.ru>
- База данных «Электронно-библиотечная система «ЭБС ЮРАЙТ» <https://www.biblio-online.ru>
- База данных электронно-библиотечной системы ТГТУ <http://elib.tstu.ru>
- Федеральная государственная информационная система «Национальная электронная библиотека» <https://нэб.рф>
- Национальный портал онлайн обучения «Открытое образование» <https://openedu.ru>
- Электронная база данных "Polpred.com Обзор СМИ" <https://www.polpred.com>
- Официальный сайт Федерального агентства по техническому регулированию и метрологии <http://protect.gost.ru/>

Ресурсы электронной информационно-образовательной среды университета представлены в локальном нормативном акте «Положение об электронной информационно-образовательной среде Тамбовского государственного технического университета».

Электронные образовательные ресурсы, к которым обеспечен доступ обучающихся, в т.ч. приспособленные для использования инвалидами и лицами с ограниченными возможностями здоровья, приведены на официальном сайте университета в разделе «Университет»-«Сведения об образовательной организации»-«Материально-техническое обеспечение и оснащённость образовательного процесса».

Сведения о лицензионном программном обеспечении, используемом в образовательном процессе, представлены на официальном сайте университета в разделе «Образование»-«Учебная работа»-«Доступное программное обеспечение».

5. МЕТОДИЧЕСКИЕ УКАЗАНИЯ ДЛЯ ОБУЧАЮЩИХСЯ ПО ОСВОЕНИЮ ДИСЦИПЛИНЫ

Для изучения разделов данной учебной дисциплины необходимо вспомнить и систематизировать знания, полученные ранее по дисциплинам «Сопrotивление материалов», «Метрология и стандартизация» и «Теория механизмов и машин».

При изучении материала учебной дисциплины по учебнику нужно, прежде всего, уяснить существо каждого излагаемого там вопроса. Главное - это понять изложенное в учебнике, а не «заучить».

Изучать материал рекомендуется по темам конспекта лекций и по главам учебника (учебного пособия). Сначала следует прочитать весь материал темы, особенно не задерживаясь на том, что показалось не совсем понятным: часто это становится понятным из последующего. Затем надо вернуться к местам, вызвавшим затруднения и внимательно разобраться в том, что было неясно.

Особое внимание при повторном чтении необходимо обратить на формулировки соответствующих определений, формулы и т.п. (они обычно бывают набраны в учебнике курсивом); в точных формулировках, как правило, существенно каждое слово и очень полезно понять, почему данное положение сформулировано именно так. Однако не следует стараться заучивать формулировки; важно понять их смысл и уметь изложить результат своими словами.

Закончив изучение раздела, полезно составить краткий конспект, по возможности не заглядывая в учебник (учебное пособие).

При изучении учебной дисциплины особое внимание следует уделить приобретению навыков решения профессионально-ориентированных задач. Для этого, изучив материал данной темы, надо сначала обязательно разобраться в решениях соответствующих задач, которые рассматривались на практических занятиях, приведены в учебно-методических материалах, пособиях, учебниках, ресурсах Интернета, обратив особое внимание на методические указания по их решению. Затем необходимо самостоятельно решить несколько аналогичных задач из сборников задач, приводимых в разделах рабочей программы, и после этого решать соответствующие задачи из сборников тестовых заданий и контрольных работ.

Закончив изучение раздела, нужно проверить умение ответить на все вопросы программы курса по этой теме (осуществить самопроверку).

Все вопросы, которые должны быть изучены и усвоены, в программе перечислены достаточно подробно. Однако очень полезно составить перечень таких вопросов самостоятельно (в отдельной тетради) следующим образом:

– начав изучение очередной темы программы, выписать сначала в тетради последовательно все перечисленные в программе вопросы этой темы, оставив справа широкую колонку;

– по мере изучения материала раздела (чтения учебника, учебно-методических пособий, конспекта лекций) следует в правой колонке указать страницу учебного издания (конспекта лекции), на которой излагается соответствующий вопрос, а также номер формулы, которые выражают ответ на данный вопрос.

В результате в этой тетради будет полный перечень вопросов для самопроверки, который можно использовать и при подготовке к промежуточной аттестации. Кроме того, ответив на вопрос или написав соответствующую формулу (уравнение), можно по учебнику (конспекту лекций) быстро проверить, правильно ли это сделано. Наконец, по тетради с такими вопросами можно установить, весь ли материал, предусмотренный программой, изучен.

Следует иметь в виду, что в различных учебных изданиях материал может излагаться в разной последовательности. Поэтому ответ на какой-нибудь вопрос

программы может оказаться в другой главе, но на изучении курса в целом это, конечно, никак не скажется.

6. МАТЕРИАЛЬНО-ТЕХНИЧЕСКОЕ ОБЕСПЕЧЕНИЕ

По всем видам учебной деятельности в рамках дисциплины используются аудитории, кабинеты и лаборатории, оснащенные необходимым специализированным и лабораторным оборудованием.

| Наименование специальных помещений | Оснащенность специальных помещений | Перечень лицензионного программного обеспечения / Реквизиты подтверждающего документа |
|---|---|--|
| 3 | 4 | 5 |
| учебные аудитории для проведения занятий лекционного типа №306/А | Мебель: учебная мебель Технические средства: экран, проектор, компьютер | MS Office, Windows / Корпоративные академические лицензии бессрочные Microsoft Open License № 61010664, 60979359, 61316870, 45560005, 45341392, 44964701, 49066437, 48248804, 49487340, 43925361, 44544975, 43239932, 42882586, 46733190, 45936776, 46019880, 47425744, 47869741, 60102643, 41875901 |
| учебные аудитории для проведения практических работ и выполнения курсовых работ. Лаборатория №301/А | Мебель: учебная мебель Технические средства: образцы двух- и трехступенчатых зубчатых редукторов, образцы червячных редукторов; стенд для испытания плоско- и клиноременных передач; установка для испытания болтового соединения на сдвиг; стенд для испытания подшипников качения; стенд для испытания клиноременного вариатора; наборы деталей и узлов (подшипники качения, муфты, шпонки, резьбовые соединения). | |

Для самостоятельной работы обучающихся предусмотрены помещения, укомплектованные специализированной мебелью, оснащенные компьютерной техникой с возможностью подключения к сети «Интернет» и обеспечением доступа в электронную информационно-образовательную среду университета.

| Наименование помещений для самостоятельной работы обучающихся | Оснащенность помещений для самостоятельной работы обучающихся | Перечень лицензионного программного обеспечения / Реквизиты подтверждающего документа |
|---|--|---|
| Помещение для самостоятельной работы обучающихся (читальный зал Научной библиотеки) | Мебель: учебная мебель Комплект специализированной мебели: компьютерные столы Оборудование: компьютерная техника с подключением к информационно-коммуникационной сети «Интернет» и доступом в электронную информационно-образовательную среду образовательной организации, веб-камеры, коммуникационное оборудование, обеспечивающее доступ к сети интернет (проводное соединение и беспроводное соединение по технологии Wi-Fi) | MS Office, Windows / Корпоративная академическая лицензия бессрочная Microsoft Open License №66426830 |
| Помещение для самостоятельной работы обучающихся (ауд. 333/А) | Мебель: учебная мебель Комплект специализированной мебели: компьютерные столы Оборудование: компьютерная техника с подключением к информационно- | MS Office, Windows / Корпоративная академическая лицензия бессрочная Microsoft Open License №66426830 |

29.03.03 «Технология полиграфического и упаковочного производства»
«Технология и дизайн упаковочного производства»

| Наименование помещений для самостоятельной работы обучающихся | Оснащенность помещений для самостоятельной работы обучающихся | Перечень лицензионного программного обеспечения / Реквизиты подтверждающего документа |
|---|--|---|
| | коммуникационной сети «Интернет» и доступом в электронную информационно-образовательную среду образовательной организации, веб-камеры, коммуникационное оборудование, обеспечивающее доступ к сети интернет (проводное соединение и беспроводное соединение по технологии Wi-Fi) | |

7. ТЕКУЩИЙ КОНТРОЛЬ УСПЕВАЕМОСТИ И ПРОМЕЖУТОЧНАЯ АТТЕСТАЦИЯ

Проверка достижения результатов обучения по дисциплине осуществляется в рамках текущего контроля успеваемости и промежуточной аттестации.

7.1. Текущий контроль успеваемости

Текущий контроль успеваемости включает в себя мероприятия по оцениванию выполнения лабораторных работ, заданий на практических занятиях, заданий для самостоятельной работы. Мероприятия текущего контроля успеваемости приведены в таблице 7.1.

Таблица 7.1 – Мероприятия текущего контроля успеваемости

| Обозначение | Наименование | Форма контроля |
|-------------|--|----------------|
| ПР01 | Геометрия и кинематика прямозубых и косозубых цилиндрических передач | опрос |
| ПР02 | Расчет прямозубых и косозубых цилиндрических передач на прочность. | опрос |
| ПР03 | Геометрия и кинематика прямозубых и косозубых червячных передач. Расчет на прочность червячных передач | опрос |
| ПР04 | Практический расчет ременной передачи | опрос |
| ПР05 | Практический расчет цепной передачи | опрос |
| ПР06 | Проектный и проверочный расчет валов | опрос |
| ПР07 | Выбор муфт для соединения валов | опрос |
| ПР08 | Расчет шпоночных соединений на прочность | опрос |
| ПР09 | Расчет сварочных соединений на прочность | опрос |
| ЛР01 | Изучение конструкции и основных параметров цилиндрических редукторов | защита |
| ЛР02 | Изучение конструкции и основных параметров коробки передач | защита |
| ЛР03 | Изучение конструкций и основных параметров червячных редукторов. | защита |
| ЛР04 | Определение кривых скольжения и КПД плоско- и клиноременных передач | защита |
| ЛР05 | Испытание подшипников качения | защита |
| ЛР06 | Изучение конструкции подшипников качения | защита |
| ЛР07 | Изучение конструкции подшипниковых узлов | защита |
| ЛР08 | Испытание болтового соединения на сдвиг | защита |
| СР03 | Изучить особенности расчета волновых и глобоидных передач | доклад |
| СР07 | Изучить конструкции электромагнитных и гидравлических муфт | доклад |

7.2. Промежуточная аттестация

Формы промежуточной аттестации по дисциплине приведены в таблице 7.2.

Таблица 7.2 – Формы промежуточной аттестации

29.03.03 «Технология полиграфического и упаковочного производства»
«Технология и дизайн упаковочного производства»

| Обозначение | Форма отчетности | Очная |
|-------------|------------------|-----------|
| КР01 | Защита КР | 5 семестр |

ФОНД ОЦЕНОЧНЫХ СРЕДСТВ

8.1. Оценочные средства

Оценочные средства соотнесены с результатами обучения по дисциплине и индикаторами достижения компетенций.

ИД-21 (ОПК-1) способен принимать участие в работах по расчету и проектированию деталей и узлов машиностроительных конструкций в соответствии с техническими заданиями в области профессиональной деятельности

| Результаты обучения | Контрольные мероприятия |
|--|---|
| Знает принципы работы, технические характеристики, конструктивных особенностей деталей и узлов технологического оборудования, стадии их разработки | ЛР01, ЛР02, ЛР03, ЛР04, ЛР05, ЛР06, ЛР07, ЛР08 ПР01, ПР02, ПР03, ПР04, ПР05, ПР06, ПР07, ПР08, ПР09, СР01, СР02, СР03, СР04, СР05 СР06, СР07, СР08, СР09, КР01 |
| Умеет применять стандартные методы расчета при проектировании деталей и узлов машин, электроприводов, гидроприводов, средств гидропневмоавтоматики, оборудования и производственных объектов | |
| Умеет выполнять работы в области научно-технической деятельности по проектированию деталей и узлов изделий машиностроения | |
| Владеет методами расчета на прочность механизмов, деталей и узлов изделий машиностроения | |

Вопросы к защите лабораторной работы ЛР01

Изучение конструкции и основных параметров цилиндрических редукторов

1. Какие конструкции редукторов существуют в машинах?
2. Назовите основные составные части редуктора. Материалы изготовления.
3. В чем заключается назначение редуктора?
4. Назовите основные технические характеристики одноступенчатого редуктора.
5. Назовите основные технические характеристики двух- и многоступенчатых редукторов.
6. Вычертите кинематическую схему одно-, двух- и трехступенчатого редуктора.
7. Изложите порядок сборки и разборки редуктора.
8. Объясните принципы передачи момента деталями редуктора.
9. Как рассчитать передаточное число ступени и редуктора?
10. Как производится расчет геометрических параметров косозубой ступени зацепления?
11. Как осуществляется смазка зубчатых колес и подшипников?
12. Как регулируются подшипники в редукторах?
13. Почему диаметр выходного вала в редукторе больше диаметра входного вала?
14. В чем заключается назначение штифтов?
15. Назовите быстроизнашивающиеся детали редуктора.

Вопросы к защите лабораторной работы ЛР02

Изучение конструкции и основных параметров коробки передач.

1. Какими способами достигается ступенчатое изменение скорости в коробке передач?
2. Назовите достоинства и недостатки каждого способа переключения зубчатых зацеплений.
3. При каком способе переключения обеспечивается уменьшение момента инерции для соединяемых деталей?
4. С какой целью используются синхронизаторы в конструкциях коробок передач?

5. Для какой цели в коробках передач применяются зубчатые муфты?
6. Какое влияние на время переключения оказывают моменты инерции вращающихся деталей в коробке передач?
7. Какие вращающиеся массы учитываются при выравнивании (синхронизации) скоростей соединяемых звеньев в коробке передач?
8. Как проверить зубчатое зацепление на плавность?
9. По какой формуле можно рассчитать суммарный момент инерции для вращающихся масс коробки передач при приведении их к ведущему валу?
10. Как определить диаметр шариков в механизме замыкания (блокировки) в данных лабораторных условиях?
11. Для какой цели в коробке передач используются фиксаторы шарикового типа?
12. Из каких материалов изготавливаются пружины для фиксаторов?
13. При расчете пружины фиксатора используются следующие усилия: 1) водителя на рукоятке рычага; 2) на ползуне, приводящее к самопроизвольному выводу зубчатых колес из зацепления. Как определить эти усилия?
14. Из каких материалов изготавливаются зубчатые колеса в коробках передач?

Вопросы к защите лабораторной работы ЛР03

Изучение конструкций и основных параметров червячных редукторов

1. Назовите основные технические характеристики червячного редуктора.
2. Как рассчитывается передаточное число редуктора?
3. Как определить число заходов червяка?
4. В каком случае используются однозаходные червяки?
5. Какой принцип заложен в работе червячной передачи?
6. Из каких материалов изготавливаются основные детали редуктора?
7. Какую конструкцию могут иметь червячные колёса?
8. Какие подшипники могут использоваться в качестве опор валов в редукторе?
9. С какой целью устанавливаются шпонки, сколько их в редукторе?
10. Как осуществляется осевая регулировка подшипников?
11. Что является ведущим звеном в передаче: червяк или колесо?
12. Как осуществляется расчёт геометрических параметров зацеплений?
13. В каких пределах изменяется относительный диаметр червяка?
14. Как рассчитывается мощность, передаваемая валом колеса?

Вопросы к защите лабораторной работы ЛР04

Определение кривых скольжения и КПД плоско- и клиноременных передач

1. Как устроена ременная передача?
2. С какой целью фактическая длина замкнутого контура ремня берется несколько меньше теоретической?
3. Как обеспечивается сила трения между шкивами и ремнем передачи?
4. Чем объясняется упругое скольжение ремня?
5. Зависит ли относительное удлинение ремня от свойств материала и площади поперечного сечения ремня?
6. От чего зависит величина коэффициента скольжения передачи?
7. Как оценивается степень нагруженности передачи?
8. Назовите оптимальные значения величин ε , η и φ ременной передачи.
9. Как определяется полезное напряжение в ремне?
10. Как рассчитать напряжение в ремне от предварительного натяжения?
11. Как называется график зависимости ε от φ ?
12. Зависит ли величина φ от окружного усилия на шкивах?

13. В каких пределах изменяется допустимая величина коэффициента скольжения передачи?

14. Как определяется величина передаточного отношения ременной передачи?

16. Какая передача, плоско- или клиноременная, обладает большим коэффициентом тяги?

Вопросы к защите лабораторной работы ЛР05

Испытание подшипников качения.

1. Конструкция подшипника качения.
2. Достоинства и недостатки подшипников качения.
3. Область применения подшипников качения.
4. Виды смазочных материалов, применяющихся для подшипников качения.
5. Классификация подшипников качения.
6. Маркировка подшипников качения.
7. Материалы, применяющиеся для изготовления подшипников качения.

Вопросы к защите лабораторной работы ЛР06

Изучение конструкции подшипников качения

1. Устройство подшипника качения.
2. Материалы для изготовления элементов подшипника качения.
3. Классификация подшипников качения.
4. Смазка подшипников качения.
5. Маркировка подшипников качения.

Вопросы к защите лабораторной работы ЛР07

Изучение конструкции подшипниковых узлов.

1. Примеры типовых подшипниковых узлов с эскизами и характеристиками конструкции
2. Классы точности и посадки подшипников качения.
3. Смазывание и уплотнение подшипниковых узлов
4. Монтаж и демонтаж.
5. Предварительный натяг.
6. Регулирование осевого положения валов

Вопросы к защите лабораторной работы ЛР08

Испытание болтового соединения на сдвиг.

1. Почему различаются экспериментальные и расчетные величины усилий сдвига в болтовом соединении?
2. Каким образом переводят показания индикаторов в миллиметрах в величины сил или моментов?
3. Каким образом можно определить выигрыш в силе для заданных резьбовых соединений?
4. В чём заключается условие самоторможения резьбового соединения?
5. Какое влияние на зависимость $F_c = f(T_{зав})$ оказывают усилие затяжки соединения $F_{зат}$, условия смазки, материал поверхностей трения?

Задания к опросу ПР01

Как осуществляется расчет геометрии и кинематики прямозубых и косозубых цилиндрических передач.

Задания к опросу ПР02

Как осуществляется расчет прямозубых и косозубых цилиндрических передач на прочность.

Задания к опросу ПР03

Как осуществляется расчет геометрии и кинематики прямозубых и косозубых червячных передач.

Как осуществляется расчет на прочность червячных передач.

Задания к опросу ПР04

Как осуществляется практический расчет ременной передачи.

Задания к опросу ПР05

Как осуществляется практический расчет цепной передачи.

Задания к опросу ПР06

Как осуществляется расчет вала редуктора по критерию работоспособности.

Задания к опросу ПР07

Как осуществляется подбор муфт для соединения валов.

Задания к опросу ПР08.

Как осуществляется расчет шпоночного соединения на прочность.

Задания к опросу ПР09.

Как осуществляется расчет сварочных соединений на прочность

Темы самостоятельной работы СР09 (доклад)

Расчет на прочность сварного соединения при переменных напряжениях.

Тестовые задания к зачету Зач01 (примеры)

1. От перемещения вдоль оси вала деталь закрепляют ...

- a) зубчатым шлицевым соединением
- b) призматической шпонкой
- c) соединением деталей с натягом
- d) эвольвентным шлицевым соединением

2. Окружная и осевая силы, действующие в зацеплении, уравнивают друг друга в передаче ...

- a) цилиндрической
- b) конической
- c) червячной
- d) цепной

3. Расчет на прочность осуществляют в число этапов ...

- a) 1
- b) 2
- c) 3
- d) 4

4. Основным недостатком пластиковых деталей является ...

- a) низкая износостойкость
- b) низкая нагрузочная способность

- c) старение
 - d) низкая теплостойкость
5. Процесс цементации предполагает ...
- a) насыщение поверхности азотом
 - b) нанесение на поверхность детали плёнки кремния
 - c) науглероживание поверхностных слоёв детали с закалкой и отпуском
процесс закалки

8.2. Критерии и шкалы оценивания

Для контрольных мероприятий устанавливается минимальное и максимальное количество баллов в соответствии с таблицей 8.2.

Контрольное мероприятие считается пройденным успешно при условии набора количества баллов не ниже минимального.

Результат обучения по дисциплине считается достигнутым при успешном прохождении обучающимся всех контрольных мероприятий, относящихся к данному результату обучения.

Таблица 8.1 – Критерии оценивания мероприятий текущего контроля успеваемости

| Обозначение | Наименование | Форма контроля | Количество баллов | |
|-------------|--|----------------|-------------------|-----|
| | | | min | max |
| ПР01 | Геометрия и кинематика прямозубых и косозубых цилиндрических передач | опрос | 1 | 3 |
| ПР02 | Расчет прямозубых и косозубых цилиндрических передач на прочность | опрос | 1 | 3 |
| ПР03 | Геометрия и кинематика прямозубых и косозубых червячных передач. Расчет на прочность червячных передач | опрос | 1 | 3 |
| ПР04 | Практический расчет ременной передачи | опрос | 1 | 3 |
| ПР05 | Практический расчет цепной передачи | опрос | 1 | 3 |
| ПР06 | Проектный и проверочный расчет валов | опрос | 1 | 3 |
| ПР07 | Выбор муфт для соединения валов | опрос | 1 | 3 |
| ПР08 | Расчет шпоночных соединений на прочность | опрос | 1 | 3 |
| ЛР01 | Изучение конструкции и основных параметров цилиндрических редукторов | защита | 1 | 4 |
| ЛР02 | Изучение конструкции и основных параметров коробки передач | защита | 1 | 4 |
| ЛР03 | Изучение конструкций и основных параметров червячных редукторов. | защита | 1 | 4 |
| ЛР04 | Определение кривых скольжения и КПД плоско- и клиноременных передач | защита | 1 | 4 |
| ЛР05 | Испытание подшипников качения | защита | 1 | 4 |
| ЛР06 | Изучение конструкции подшипников | защита | 1 | 3 |

| Обоз- | Наименование | Форма контроля | Количество баллов | |
|-------|--|----------------|-------------------|----|
| | качения | | | |
| ЛР07 | Изучение конструкции подшипниковых узлов | защита | 1 | 3 |
| ЛР08 | Испытание болтового соединения на сдвиг | защита | 1 | 4 |
| СР03 | Особенности расчета волновых и глобоидных передач. | доклад | 1 | 3 |
| СР07 | Конструкции электромагнитных и гидравлических муфт | доклад | 1 | 3 |
| КР01 | Защита КР | защита КР | 20 | 40 |

8.2.2. Критерии оценивания

При оценивании результатов обучения по дисциплине в ходе текущего контроля успеваемости используются следующие критерии.

Минимальное количество баллов выставляется обучающемуся при выполнении всех указанных показателей (Таблица 8.2), допускаются несущественные неточности в изложении и оформлении материала

Таблица 8.2 – Критерии оценивания мероприятий текущего контроля успеваемости

| Наименование, обозначение | Показатели выставления минимального количества баллов |
|---------------------------|---|
| Лабораторная работа | лабораторная работа выполнена в полном объеме; по лабораторной работе представлен отчет, содержащий необходимые расчеты, выводы, оформленный в соответствии с установленными требованиями; на защите лабораторной работы даны правильные ответы не менее чем на 50% заданных вопросов |
| Опрос | даны правильные ответы не менее чем на 50% заданных вопросов |
| Доклад | тема доклада раскрыта, сформулированы выводы; соблюдены требования к объему и оформлению доклада (презентации к докладу); |

При оценивании результатов обучения по дисциплине в ходе промежуточной аттестации используются следующие критерии.

Защита КР (КР01).

На защите курсовой работы обучающемуся задаются 8-10 вопросов по теме курсового проектирования; оцениваются формальные и содержательные критерии.

Результаты защиты курсовой работы оцениваются максимально 100 баллами.

Критерии оценивания курсовой работы

| № | Показатель | Максимальное количество баллов |
|------------|---|--------------------------------|
| I. | Выполнение курсовой работы | 5 |
| 1. | Соблюдение графика выполнения КР | 2 |
| 2. | Самостоятельность и инициативность при выполнении КР | 3 |
| II. | Оформление курсовой работы | 10 |
| 5. | Грамотность изложения текста, безошибочность | 3 |
| 6. | Владение информационными технологиями при оформлении КР | 4 |

| № | Показатель | Максимальное количество баллов |
|-------------|--|--------------------------------|
| 4. | Качество графического материала | 3 |
| III. | Содержание курсовой работы | 15 |
| 8. | Полнота раскрытия темы КР | 10 |
| 9. | Качество введения и заключения | 3 |
| 10. | Степень самостоятельности в изложении текста (оригинальность) | 2 |
| IV. | Защита курсовой работы | 70 |
| 11 | Понимание цели КР | 5 |
| 12 | Владение терминологией по тематике КР | 5 |
| 13 | Понимание логической взаимосвязи разделов КР | 5 |
| 14 | Владение применяемыми методиками расчета | 5 |
| 15 | Степень освоения рекомендуемой литературы | 5 |
| 16 | Умение делать выводы по результатам выполнения КР | 5 |
| 17 | Степень владения материалами, изложенными в КР, качество ответов на вопросы по теме КР | 40 |
| | Всего | 100 |

Итоговая оценка выставляется с использованием следующей шкалы.

| Оценка | Набрано баллов |
|-----------------------|----------------|
| «отлично» | 81-100 |
| «хорошо» | 61-80 |
| «удовлетворительно» | 41-60 |
| «неудовлетворительно» | 0-40 |

МИНИСТЕРСТВО НАУКИ И ВЫСШЕГО ОБРАЗОВАНИЯ РОССИЙСКОЙ ФЕДЕРАЦИИ
Федеральное государственное бюджетное образовательное учреждение
высшего образования

«Тамбовский государственный технический университет»
(ФГБОУ ВО «ТГТУ»)



УТВЕРЖДАЮ

Директор Технологического института

_____ Д.Л. Полушкин
« 15 » _____ февраля 20 24 г.

РАБОЧАЯ ПРОГРАММА ДИСЦИПЛИНЫ

Б1.О.05.06 Материаловедение и ТКМ

(шифр и наименование дисциплины в соответствии с утвержденным учебным планом подготовки)

Направление

29.03.01 – Технология полиграфического и упаковочного производства

(шифр и наименование)

Профиль

Технология и дизайн упаковочного производства

(наименование профиля образовательной программы)

Формы обучения: _____ ***очная*** _____

Кафедра: _____ ***Материалы и технология*** _____

(наименование кафедры)

Составитель:

_____ ***К.Т.Н., ДОЦЕНТ*** _____

степень, должность

_____ подпись _____

_____ ***А.П. Королев*** _____

инициалы, фамилия

Заведующий кафедрой

_____ подпись _____

_____ ***Д.М. Мордасов*** _____

инициалы, фамилия

Тамбов 2024

1. ПЛАНИРУЕМЫЕ РЕЗУЛЬТАТЫ ОБУЧЕНИЯ ПО ДИСЦИПЛИНЕ И ЕЕ МЕСТО В СТРУКТУРЕ ОПОП

Цель освоения дисциплины – достижение планируемых результатов обучения (таблица 1.1), соотнесенных с индикаторами достижения компетенций и целью реализации ОПОП.

Дисциплина входит в состав обязательной части образовательной программы.

Таблица 1.1 – Результаты обучения по дисциплине

| Код, наименование индикатора | Результаты обучения по дисциплине |
|---|---|
| ОПК-1 Способен применять естественнонаучные и общинженерные знания, методы математического анализа и моделирования в области профессиональной деятельности | |
| ИД-22 (ОПК-1) Знает основные виды материалов, типы сплавов, диаграммы их состояний, базовые свойства и области применения этих материалов с учетом специфики профессиональной деятельности | Умеет анализировать результаты решения задач описания свойств материалов в зависимости от строения и делать выводы |
| ИД-23 (ОПК-1) Выбирает материал для изделий различного назначения с учетом эксплуатационных требований | Имеет навыки применения знаний связи различных классов материалов с их назначением |
| | Имеет навыки применения принципов классификации материалов по их свойствам, химическому составу, строению |
| ИД-24 (ОПК-1) Владеет навыками использования знаний в области материаловедения для решения широкого спектра задач в профессиональной деятельности | Знает возможные состояния, характерные свойства, индивидуальные особенности различных типов материалов, их свойства |
| ИД-25 (ОПК-1) Владеет навыками использования знаний в области технологии конструкционных материалов для решения широкого спектра задач в профессиональной деятельности | Знает основные принципы технологии конструкционных материалов, возможные состояния, характерные свойства, индивидуальные особенности диаграмм состояния различных сплавов |

Результаты обучения по дисциплине достигаются в рамках осуществления всех видов контактной и самостоятельной работы обучающихся в соответствии с утвержденным учебным планом.

Индикаторы достижения компетенций считаются сформированными при достижении соответствующих им результатов обучения.

2. ОБЪЁМ ДИСЦИПЛИНЫ

Объем дисциплины составляет 4 зачетных единиц.

Ниже приведено распределение общего объема дисциплины (в академических часах) в соответствии с утвержденным учебным планом.

| Виды работ | очная |
|--------------------------------------|--------------|
| | 2 семестр |
| <i>Контактная работа</i> | 81 |
| занятия лекционного типа | 16 |
| лабораторные занятия | 32 |
| практические занятия | 32 |
| курсовое проектирование | |
| консультации | |
| промежуточная аттестация | 1 |
| <i>Самостоятельная работа</i> | 63 |
| <i>Всего</i> | 144 |

3. СОДЕРЖАНИЕ ДИСЦИПЛИНЫ

Раздел 1. Железоуглеродистые сплавы

Тема 1. Материаловедение в современных технологиях машиностроения и приборостроения. Строение металлов.

Тема 2. Формирование структуры металлов и сплавов при кристаллизации.

Тема 3. Пластическая деформация, влияние нагрева на структуру и свойства деформированного металла, механические свойства металлов и сплавов.

Тема 4. Диаграмма состояния железо-углеродистых сплавов.

Тема 5. Углеродистые стали.

Тема 6. Чугуны.

Практические занятия

ПР01. Изучение диаграмм состояния двойных сплавов

ПР02. Изучение диаграммы состояния железоуглеродистых сплавов

ПР03. Структуры чугунов

Лабораторные работы

ЛР01. Микроанализ металлов и сплавов

ЛР02. Влияние пластической деформации на свойства металлов и сплавов

ЛР03. Микроанализ отожженных сталей

ЛР04 Микроанализ чугунов

Самостоятельная работа:

СР01. Изучить индексы Миллера. Подготовить доклад о кристаллах (проводников, диэлектриков, полупроводников) и типах химических связей

СР02. По диаграмме состояния описать структуру заданного сплава при разных температурах и построить кривую охлаждения сплава

СР03. Изучить процессы, происходящие в сплавах при холодной и горячей деформации

СР04. Исследовать структуру заданного железоуглеродистого сплава при заданной температуре и проанализировать охлаждение этого сплава

СР05. Изучить с помощью Интернет-ресурсов существующие нетрадиционные марки сталей (специальных)

СР06. Изучить подробно применение чугунов

Раздел 2. Основы термической и химико-термической обработки

Тема 7. Теория термической обработки

Тема 8. Технология термической обработки стали

Тема 9. Химико-термическая обработка

Практические занятия

ПР04. Выбор режимов закалки, отпуска, отжига и старения металлических сплавов

Лабораторные работы

ЛР05. Выбор температуры закалки сталей

Самостоятельная работа:

СР07. Подготовить доклад о процессах, происходящих в сталях при основных превращениях

СР08. Назначить режимы закалки, отпуска и отжига для заданных преподавателем сталей

СР09. Изучить режимы и назначение диффузионного насыщения поверхности сталей

Раздел 3. Стали разного назначения и свойств

Тема 10. Легированные стали

Тема 11. Конструкционные стали

Тема 12. Инструментальные стали

Тема 13. Жаропрочные стали. Коррозионностойкие стали

Практические занятия

ПР05. Выбор марок сталей для изготовления деталей машиностроения

ПР06. Выбор марок сталей для изготовления инструмента

Лабораторные работы

ЛР06. Маркировка легированных сталей

ЛР07. Маркировка инструментальных сталей

Самостоятельная работа:

СР10. Изучить влияние легирующих элементов на полиморфизм железа и на термообработку

СР11. Изучить марки сталей, предназначенных для машиностроения и приборостроения

СР12. Изучить назначение инструментальных сталей

СР13. Изучить области применения коррозионностойких сталей

СР14. Изучить современное состояние в области разработки новых антифрикционных материалов

Раздел 4. Цветные металлы и сплавы. Неметаллические материалы

Тема 14. Цветные металлы и сплавы

Тема 15. Электротехнические материалы

Тема 16. Резина

Тема 17. Пластмассы

Тема 18. Современные композиционные материалы

Практические занятия

ПР07. Назначение термообработки цветных сплавов

ПР08. Классификация, маркировка и назначение резин

ПР09. Современные композиционные материалы

Лабораторные работы

ЛР08. Маркировка цветных сплавов

ЛР09. Маркировка электротехнических материалов

Самостоятельная работа:

СР15. Изучить классификацию материалов по отношению к электрическому полю; классификацию полупроводников и методы их получения

СР16. Подготовить доклад по свойствам различных резин и методам их получения

СР17. Подготовить доклад по свойствам различных пластмасс, назначениям и методам их получения

СР18. Подготовить доклад по свойствам различных композиционных материалов, назначениям и методам их получения. Подготовить доклад по материалам пониженной размерности, проявляющим особые свойства

4. ПЕРЕЧЕНЬ УЧЕБНОЙ ЛИТЕРАТУРЫ, ИНФОРМАЦИОННЫХ РЕСУРСОВ И ТЕХНОЛОГИЙ

4.1. Учебная литература

1. Королев А.П. Материаловедение в машиностроении [Электронный ресурс. Мультимедиа]: Учебное пособие/ Королев А.П., Мордасов Д.М., Макаrchук М.В.— Электрон. текстовые данные.— Тамбов. Издательство ФГБОУ ВО "ТГТУ", 2019. — Режим доступа: <https://www.tstu.ru/book/elib3/mm/2019/korolev/>

2. Мордасов Д.М. Теория и практика структурного анализа [Электронный ресурс. Мультимедиа]: Учебное пособие/ Королев А.П., Мордасов Д.М.— Электрон. текстовые данные.— Тамбов. Издательство ФГБОУ ВО "ТГТУ", 2018. — Режим доступа: <https://www.tstu.ru/book/elib3/mm/2018/Korolev/>

3. Королев А.П. Новые композиционные материалы [Электронный ресурс, мультимедиа]: лабораторный практикум / Л. Н. Тялина, А. П. Королев, М. В. Макаrchук. – Тамбов: Изд-во ФГБОУ ВО «ТГТУ», 2017. — Режим доступа: <https://www.tstu.ru/book/elib3/mm/2017/tyalina/>

4. Филиппов, М.А. Методология выбора металлических сплавов и упрочняющих технологий в машиностроении. Том I. Стали и чугуны [Электронный ресурс] : учебное пособие / М.А. Филиппов [и др.]. — Электрон. текстовые данные. — Екатеринбург: Уральский федеральный университет, ЭБС АСВ, 2013. — 231 с. — Режим доступа: <http://www.iprbookshop.ru/66548.html> — ЭБС «IPRbooks»

5. Филиппов, М.А. Методология выбора металлических сплавов и упрочняющих технологий в машиностроении. Том II. Цветные металлы и сплавы [Электронный ресурс] : учебное пособие / М.А. Филиппов, В.Р. Бараз, М.А. Гервасьев. — Электрон. текстовые данные. — Екатеринбург: Уральский федеральный университет, ЭБС АСВ, 2013. — 236 с. — Режим доступа: <http://www.iprbookshop.ru/66549.html> — ЭБС «IPRbooks»

4.2. Интернет-ресурсы, в том числе современные профессиональные базы данных и информационные справочные системы

Университетская информационная система «РОССИЯ» <https://uisrussia.msu.ru>

Справочно-правовая система «Консультант+» <http://www.consultant-urist.ru>

Справочно-правовая система «Гарант» <http://www.garant.ru>

База данных Web of Science <https://apps.webofknowledge.com/>

База данных Scopus <https://www.scopus.com>

Портал открытых данных Российской Федерации <https://data.gov.ru>

База открытых данных Министерства труда и социальной защиты РФ <https://rosmintrud.ru/opendata>

База данных Научной электронной библиотеки eLIBRARY.RU <https://elibrary.ru/>

База данных профессиональных стандартов Министерства труда и социальной защиты РФ <http://profstandart.rosmintrud.ru/obshchiy-informatsionnyy-blok/natsionalnyy-reestr-professionalnykh-standartov/>

Базы данных Министерства экономического развития РФ <http://www.economy.gov.ru>

База открытых данных Росфинмониторинга <http://www.fedsfm.ru/opendata>

Электронная база данных «Издательство Лань» <https://e.lanbook.com>

Электронная библиотечная система «IPRbooks» <http://www.iprbookshop.ru>

База данных «Электронно-библиотечная система «ЭБС ЮРАЙТ» <https://www.biblio-online.ru>

База данных электронно-библиотечной системы ТГТУ <http://elib.tstu.ru>

Федеральная государственная информационная система «Национальная электронная библиотека» <https://нэб.рф>

Национальный портал онлайн обучения «Открытое образование» <https://openedu.ru>

Электронная база данных "Polpred.com Обзор СМИ" <https://www.polpred.com>

Официальный сайт Федерального агентства по техническому регулированию и метрологии <http://protect.gost.ru/>

Ресурсы электронной информационно-образовательной среды университета представлены в локальном нормативном акте «Положение об электронной информационно-образовательной среде Тамбовского государственного технического университета».

Электронные образовательные ресурсы, к которым обеспечен доступ обучающихся, в т.ч. приспособленные для использования инвалидами и лицами с ограниченными возможностями здоровья, приведены на официальном сайте университета в разделе «Университет»-«Сведения об образовательной организации»-«Материально-техническое обеспечение и оснащенность образовательного процесса».

Сведения о лицензионном программном обеспечении, используемом в образовательном процессе, представлены на официальном сайте университета в разделе «Образование»-«Учебная работа»-«Доступное программное обеспечение».

5. МЕТОДИЧЕСКИЕ УКАЗАНИЯ ДЛЯ ОБУЧАЮЩИХСЯ ПО ОСВОЕНИЮ ДИСЦИПЛИНЫ

Планирование и организация времени, необходимого для изучения дисциплины.

Важным условием успешного освоения дисциплины является создание Вами системы правильной организации труда, позволяющей распределить учебную нагрузку равномерно в соответствии с графиком образовательного процесса. Большую помощь в этом может оказать составление плана работы на семестр, месяц, неделю, день. Его наличие позволит подчинить свободное время целям учебы, трудиться более успешно и эффективно. С вечера всегда надо распределять работу на завтрашний день. В конце каждого дня целесообразно подвести итог работы: тщательно проверить, все ли выполнено по намеченному плану, не было ли каких-либо отступлений, а если были, по какой причине они произошли. Нужно осуществлять самоконтроль, который является необходимым условием Вашей успешной учебы. Если что-то осталось невыполненным, необходимо изыскать время для завершения этой части работы, не уменьшая объема недельного плана. Все задания к практическим занятиям, а также задания, вынесенные на самостоятельную работу, рекомендуется выполнять непосредственно после соответствующей темы лекционного курса, что способствует лучшему усвоению материала, позволяет своевременно выявить и устранить «пробелы» в знаниях, систематизировать ранее пройденный материал, на его основе приступить к овладению новыми знаниями и навыками.

Система университетского обучения основывается на рациональном сочетании нескольких видов учебных занятий (в первую очередь, лекций и практических занятий), работа на которых обладает определенной спецификой.

Подготовка к лекциям.

Знакомство с дисциплиной происходит уже на первой лекции, где от Вас требуется не просто внимание, но и самостоятельное оформление конспекта. При работе с конспектом лекций необходимо учитывать тот фактор, что одни лекции дают ответы на конкретные вопросы темы, другие – лишь выявляют взаимосвязи между явлениями, помогая студенту понять глубинные процессы развития изучаемого предмета как в истории, так и в настоящее время.

Конспектирование лекций – сложный вид вузовской аудиторной работы, предполагающий интенсивную умственную деятельность студента. Конспект является полезным тогда, когда записано самое существенное и сделано это Вами. Не надо стремиться записать дословно всю лекцию. Такое «конспектирование» приносит больше вреда, чем пользы. Целесообразно вначале понять основную мысль, излагаемую лектором, а затем записать ее. Желательно запись осуществлять на одной странице листа или оставляя поля, на которых позднее, при самостоятельной работе с конспектом, можно сделать дополнительные записи, отметить непонятные места.

Конспект лекции лучше подразделять на пункты, соблюдая красную строку. Этому в большой степени будут способствовать вопросы плана лекции, предложенные преподавателям. Следует обращать внимание на акценты, выводы, которые делает лектор, отмечая наиболее важные моменты в лекционном материале замечаниями «важно», «хорошо запомнить» и т.п. Можно делать это и с помощью разноцветных маркеров или ручек, подчеркивая термины и определения.

Целесообразно разработать собственную систему сокращений, аббревиатур и символов. Однако при дальнейшей работе с конспектом символы лучше заменить обычными словами для быстрого зрительного восприятия текста.

Работая над конспектом лекций, Вам всегда необходимо использовать не только учебник, но и ту литературу, которую дополнительно рекомендовал лектор. Именно такая

серьезная, кропотливая работа с лекционным материалом позволит глубоко овладеть теоретическим материалом.

Подготовка к лабораторным работам.

Подготовку к лабораторным работам необходимо делать дома. При этом кроме оформления (схемы, таблицы), надо повторить пройденный материал, тщательно изучить порядок выполнения работы и технику безопасности при ее выполнении. Отчет по лабораторной работе рекомендуется делать непосредственно после ее проведения.

Подготовка к практическим занятиям.

В процессе подготовки к практическим занятиям, Вам необходимо обратить особое внимание на самостоятельное изучение рекомендованной литературы. При всей полноте конспектирования лекции в ней невозможно изложить весь материал из-за лимита аудиторных часов. Поэтому самостоятельная работа с учебниками, учебными пособиями, научной, справочной литературой, материалами периодических изданий и Интернета является наиболее эффективным методом получения дополнительных знаний, позволяет значительно активизировать процесс овладения информацией, способствует более глубокому усвоению изучаемого материала, формирует у Вас отношение к конкретной проблеме

Рекомендации по работе с литературой.

Работу с литературой целесообразно начать с изучения общих работ по теме, а также учебников и учебных пособий. Далее рекомендуется перейти к анализу монографий и статей, рассматривающих отдельные аспекты проблем, изучаемых в рамках курса, а также официальных материалов и неопубликованных документов (научно-исследовательские работы, диссертации), в которых могут содержаться основные вопросы изучаемой проблемы.

Работу с источниками надо начинать с ознакомительного чтения, т.е. просмотреть текст, выделяя его структурные единицы. При ознакомительном чтении закладками отмечаются те страницы, которые требуют более внимательного изучения.

В зависимости от результатов ознакомительного чтения выбирается дальнейший способ работы с источником. Если для разрешения поставленной задачи требуется изучение некоторых фрагментов текста, то используется метод выборочного чтения. Если в книге нет подробного оглавления, следует обратить внимание ученика на предметные и именные указатели.

Избранные фрагменты или весь текст (если он целиком имеет отношение к теме) требуют вдумчивого, неторопливого чтения с «мысленной проработкой» материала. Такое чтение предполагает выделение: 1) главного в тексте; 2) основных аргументов; 3) выводов. Особое внимание следует обратить на то, вытекает тезис из аргументов или нет.

Необходимо также проанализировать, какие из утверждений автора носят проблематичный, гипотетический характер, и уловить скрытые вопросы.

Понятно, что умение таким образом работать с текстом приходит далеко не сразу. Наилучший способ научиться выделять главное в тексте, улавливать проблематичный характер утверждений, давать оценку авторской позиции – это сравнительное чтение, в ходе которого Вы знакомитесь с различными мнениями по одному и тому же вопросу, сравниваете весомость и доказательность аргументов сторон и делаете вывод о наибольшей убедительности той или иной позиции.

Если в литературе встречаются разные точки зрения по тому или иному вопросу из-за сложности прошедших событий и правовых явлений, нельзя их отвергать, не разобравшись. При наличии расхождений между авторами необходимо найти рациональное зерно у каждого из них, что позволит глубже усвоить предмет изучения и более критично оценивать изучаемые вопросы. Знакомясь с особыми позициями авторов, нужно определять их схожие суждения, аргументы, выводы, а затем сравнивать их между собой и применять из них ту, которая более убедительна.

Следующим этапом работы с литературными источниками является создание конспектов, фиксирующих основные тезисы и аргументы. Можно делать записи на отдельных листах, которые потом легко систематизировать по отдельным темам изучаемого курса. Другой способ – это ведение тематических тетрадей-конспектов по одной какой-либо теме. Большие специальные работы монографического характера целесообразно конспектировать в отдельных тетрадях. Здесь важно вспомнить, что конспекты пишутся на одной стороне листа, с полями и достаточным для исправления и ремарок межстрочным расстоянием (эти правила соблюдаются для удобства редактирования). Если в конспектах приводятся цитаты, то непременно должно быть дано указание на источник (автор, название, выходные данные, № страницы). Впоследствии эта информация может быть использована при написании текста реферата или другого задания.

Таким образом, при работе с источниками и литературой важно уметь:

- сопоставлять, сравнивать, классифицировать, группировать, систематизировать информацию в соответствии с определенной учебной задачей;
- обобщать полученную информацию, оценивать прослушанное и прочитанное;
- фиксировать основное содержание сообщений; формулировать, устно и письменно, основную идею сообщения; составлять план, формулировать тезисы;
- готовить и презентовать развернутые сообщения типа доклада;
- работать в разных режимах (индивидуально, в паре, в группе), взаимодействуя друг с другом;
- пользоваться реферативными и справочными материалами;
- контролировать свои действия и действия своих товарищей, объективно оценивать свои действия;
- обращаться за помощью, дополнительными разъяснениями к преподавателю, другим студентам;
- пользоваться лингвистической или контекстуальной догадкой, словарями различного характера, различного рода подсказками, опорами в тексте (ключевые слова, структура текста, предваряющая информация и др.);
- использовать при говорении и письме перифраз, синонимичные средства, слова-описания общих понятий, разъяснения, примеры, толкования, «словотворчество»;
- повторять или перефразировать реплику собеседника в подтверждении понимания его высказывания или вопроса;
- обратиться за помощью к собеседнику (уточнить вопрос, переспросить и др.);
- использовать мимику, жесты (вообще и в тех случаях, когда языковых средств не хватает для выражения тех или иных коммуникативных намерений).

Подготовка к промежуточной аттестации.

При подготовке к промежуточной аттестации целесообразно:

- внимательно изучить перечень вопросов и определить, в каких источниках находятся сведения, необходимые для ответа на них;
- внимательно прочитать рекомендованную литературу;
- составить краткие конспекты ответов (планы ответов).

6. МАТЕРИАЛЬНО-ТЕХНИЧЕСКОЕ ОБЕСПЕЧЕНИЕ

По всем видам учебной деятельности в рамках дисциплины используются аудитории, кабинеты и лаборатории, оснащенные необходимым специализированным и лабораторным оборудованием.

| Наименование специальных помещений | Оснащенность специальных помещений | Перечень лицензионного программного обеспечения / Реквизиты подтверждающего документа |
|---|---|--|
| учебные аудитории для проведения занятий лекционного типа | Мебель: учебная мебель Технические средства обучения: экран, проектор, компьютер | MS Office, Windows / Корпоративные академические лицензии бессрочные Microsoft Open License №47425744, 48248803, 41251589, 46314939, 44964701, 43925361, 45936776, 47425744, 41875901, 41318363, 60102643. |
| учебные аудитории для проведения занятий семинарского типа, групповых и индивидуальных консультаций, текущего контроля и промежуточной аттестации | Мебель: учебная мебель Технические средства обучения: экран, проектор, компьютер | |
| учебные аудитории для проведения лабораторных работ. Лаборатория «Исследования изделий из металлов и сплавов» № 111/А – учебная аудитория для проведения занятий лекционного, лабораторного и семинарского типа, групповых и индивидуальных консультаций, текущего контроля и промежуточной аттестации... | Мебель: учебная мебель Технические средства обучения: экран, проектор, компьютер Оборудование: оптические микроскопы, микроинтерферометры | |
| Лаборатория «Термической и химико-термической обработки материалов» № 113/А - учебная аудитория для проведения занятий лекционного, лабораторного и семинарского типа, групповых и индивидуальных консультаций, текущего контроля и промежуточной аттестации | Мебель: учебная мебель Оборудование: электропечь СНОЛ 6/12 с регулятором ПТ200, твердомеры ТК-2М и ТШ-2; печи муфельные | |
| Лаборатория «Литья, обработки давлением и порошковой металлургии» № 121/А - учебная аудитория для проведения занятий лекционного, лабораторного и семинарского типа, групповых и индивидуальных консультаций, текущего контроля и промежуточной аттестации | Мебель: учебная мебель Оборудование: торсионный гидравлический пресс П-50 с плунжерным насосом | |

Для самостоятельной работы обучающихся предусмотрены помещения, укомплектованные специализированной мебелью, оснащенные компьютерной техникой с возможностью подключения к сети «Интернет» и обеспечением доступа в электронную информационно-образовательную среду университета.

| Наименование помещений для самостоятельной работы обучающихся | Оснащенность помещений для самостоятельной работы обучающихся | Перечень лицензионного программного обеспечения / Реквизиты подтверждающего документа |
|---|--|---|
| Помещение для самостоятельной работы обучающихся (читальный зал Научной библиотеки) | Мебель: учебная мебель Комплект специализированной мебели: компьютерные столы Оборудование: компьютерная техника с подключением к информационно-коммуникационной сети «Интернет» и доступом в электронную информационно-образовательную среду образовательной организации, веб-камеры, коммуникационное оборудование, обеспечивающее доступ к сети интернет (проводное соединение и беспроводное соединение по технологии Wi-Fi) | Microsoft Windows 7 pro Лицензия №49487340 Microsoft Office2007 Лицензия №49487340 |
| Помещение для самостоятельной работы обучающихся (ауд. 333/А) | Мебель: учебная мебель Комплект специализированной мебели: компьютерные столы Оборудование: компьютерная техника с подключением к информационно-коммуникационной сети «Интернет» и доступом в электронную информационно-образовательную среду образовательной организации, веб-камеры, коммуникационное оборудование, обеспечивающее доступ к сети интернет (проводное соединение и беспроводное соединение по технологии Wi-Fi) | Microsoft Windows XP Лицензия №44964701 Microsoft Office 2007 Лицензия №44964701 |

7. ТЕКУЩИЙ КОНТРОЛЬ УСПЕВАЕМОСТИ И ПРОМЕЖУТОЧНАЯ АТТЕСТАЦИЯ

Проверка достижения результатов обучения по дисциплине осуществляется в рамках текущего контроля успеваемости и промежуточной аттестации.

7.1. Текущий контроль успеваемости

Текущий контроль успеваемости включает в себя мероприятия по оцениванию выполнения лабораторных работ, заданий на практических занятиях, заданий для самостоятельной работы. Мероприятия текущего контроля успеваемости приведены в таблице 7.1.

Таблица 7.1 – Мероприятия текущего контроля успеваемости

| Обозначение | Наименование | Форма контроля |
|-------------|---|----------------|
| ПР01 | Изучение диаграмм состояния двойных сплавов | опрос |
| ПР02 | Изучение диаграммы состояния железоуглеродистых сплавов | контр. работа |
| ПР04 | Выбор режимов закалки, отпуска, отжига и старения металлических сплавов | контр. работа |
| | | |
| ЛР01 | Микроанализ металлов и сплавов | защита |
| ЛР02 | Влияние пластической деформации на свойства металлов и сплавов | защита |
| ЛР03 | Микроанализ отожженных сталей | защита |
| ЛР04 | Микроанализ чугунов | защита |
| ЛР05 | Выбор температуры закалки сталей | защита |
| ЛР06 | Маркировка легированных сталей | защита |
| ЛР08 | Маркировка цветных сплавов | защита |
| | | |
| СР15 | Изучить классификацию материалов по отношению к электрическому полю; классификацию полупроводников и методы их получения | реферат |
| СР18 | Подготовить доклад по свойствам различных композиционных материалов, назначениям и методам их получения. Подготовить доклад по материалам пониженной размерности, проявляющим особые свойства | доклад |

7.2. Промежуточная аттестация

Формы промежуточной аттестации по дисциплине приведены в таблице 7.2.

Таблица 7.2 – Формы промежуточной аттестации

| Обозначение | Форма отчетности | очная |
|-------------|------------------|-----------|
| Зач01 | Зачет | 2 семестр |

8. ФОНД ОЦЕНОЧНЫХ СРЕДСТВ

8.1. Оценочные средства

Оценочные средства соотнесены с результатами обучения по дисциплине и индикаторами достижения компетенций.

ИД-22 (ОПК-1) Знает основные виды материалов, типы сплавов, диаграммы их состояний, базовые свойства и области применения этих материалов с учетом специфики профессиональной деятельности

| Результаты обучения | Контрольные мероприятия |
|--|-------------------------|
| Умеет анализировать результаты решения задач описания свойств материалов в зависимости от строения и делать выводы | ЛР02, ЛР03, ЛР06 |
| | Зач01 |

Задания на контрольную работу для ЛР02

1. Описать превращения на эвтектической линии ЕСF
2. Описать процесс образования вторичного цементита
3. Заполнить диаграмму состояния железоуглеродистых сплавов структурными составляющими и фазами

Вопросы к защите лабораторной работы ЛР03

1. Устройство микроскопа отражательного типа
2. Принцип формирования изображения в микроскопе отражательного типа
3. Что такое феррит, аустенит, перлит, ледебурит?
4. Как с помощью микроанализа определить содержание углерода в стали?

Вопросы к защите лабораторной работы ЛР06

1. Каков состав инструментальных сталей?
2. Какая структура обеспечивает высокую твердость инструментальной стали?
3. Природа теплостойкости.
4. Указать:
 - а) металлургическое качество стали;
 - б) назначение стали;
 - в) химический состав стали по марке

ИД-23 (ОПК-1) Выбирает материал для изделий различного назначения с учетом эксплуатационных требований

| Результаты обучения | Контрольные мероприятия |
|--|-------------------------|
| Имеет навыки применения знаний связи различных классов материалов с их назначением | ЛР08, ЛР04 |
| | Зач01 |
| Имеет навыки применения знаний связи различных классов материалов с их назначением | ЛР05, ЛР01 |
| | Зач01 |

Вопросы к защите лабораторной работы ЛР08

1. Указать:
 - а) основной металл сплава;
 - б) назначение и способ обработки сплава;
 - в) химический состав сплава по марке
2. Технологичность, экономичность, надежность, долговечность сплавов на основе цветных металлов

Вопросы к защите лабораторной работы ЛР05

1. Как определить температуру закалки доэвтектоидных сталей?
2. Как определить температуру закалки заэвтектоидных сталей?
3. Что такое полная и неполная закалки?
4. Как влияет температура перенагрева на структуру и качество стали?

Вопросы к защите лабораторной работы ЛР04

1. Из чего состоит структура белого чугуна?
2. Какова основа микроструктур серого, ковкого и высокопрочного чугунов?
3. Чем отличаются структуры серого, ковкого и высокопрочного чугунов?
4. Что означает ферритный, феррито-перлитный и перлитный чугун?
5. Различие свойств сплавов в зависимости от структуры

Задания к опросу ПР01

1. Диаграммы сплавов, компоненты которых неограниченно растворимы друг в друге
2. Диаграммы сплавов, компоненты которых ограниченно растворимы друг в друге
3. Диаграммы с эвтектикой
4. Диаграммы с химическим соединением

ИД-24 (ОПК-1) Владеет навыками использования знаний в области материаловедения для решения широкого спектра задач в профессиональной деятельности

| Результаты обучения | Контрольные мероприятия |
|---|-------------------------|
| Знает возможные состояния, характерные свойства, индивидуальные особенности различных типов материалов, их свойства | ЛР04, СР15 |
| | Зач01 |

Задания на контрольную работу для ПР04

1. Назначить температуру закалки, отпуска и закалочную среду для сталей 45, У12, 40Х, У8, ШХ15.

Темы реферата СР15

1. Активные и пассивные диэлектрики
2. Собственные полупроводники
3. Донорные полупроводники
4. Акцепторные полупроводники
5. Проводниковые материалы
6. Как связать получение свойств материалов с проектированием структуры?

ИД-25 (ОПК-1) Владеет навыками использования знаний в области технологии конструкционных материалов для решения широкого спектра задач в профессиональной деятельности

| Результаты обучения | Контрольные мероприятия |
|---|-------------------------|
| Знает основные принципы технологии конструкционных материалов, возможные состояния, характерные свойства, индивидуальные особенности диаграмм состояния различных сплавов | ЛР02, СР18, ЛР01 |
| | Зач01 |

Вопросы к защите лабораторной работы ЛР02

1. Дислокации в кристаллах
2. Наклеп
3. Механизм упрочнения кристаллов при пластической деформации
4. Предел прочности кристалла (временное сопротивление)

5. Как влияет пластическая деформация на плотность дислокаций?
6. Какой механизм пластической деформации в кристалле?

Темы докладов СР18

1. Свойства различных композиционных материалов
2. Назначения и методы получения композиционных материалов
3. Материалы пониженной размерности, проявляющие особые свойства

Вопросы к защите лабораторной работы ЛР01

1. Что такое микроанализ?
2. Увеличение и разрешающее расстояние микроскопа
3. Структура и фазы сплавов
4. Формирование изображения в микроскопах
5. Подготовка шлифов
6. Принцип работы туннельного микроскопа

Вопросы к зачету Зач01 (пример тестовых заданий)

V1: Основы строения и свойства материалов. Фазовые превращения.

V2: Структура материалов.

I: {{1}}; K=A

S: Назовите основные типы кристаллических решеток, характерных для металлов

- : тригональная
- : ромбоэдрическая
- +: кубическая объемно-центрированная
- +: кубическая гранецентрированная

I: {{2}}; K=B

S: Что называется полиморфизмом?

- : изменение электронной структуры атома
- +: изменение типа кристаллической решетки
- : изменение агрегатного состояния
- : периодичность атомов в кристаллической решетке

I: {{3}}; K=A

S: Что называется структурой?

- : линия начала затвердевания сплавов
- : смесь двух фаз
- : распределение фаз в сплаве
- +: количественное и качественное соотношение фаз в сплаве

I: {{4}}; K=B

S: Наиболее плотноупакованная кристаллическая решетка металла

- : ромбоэдрическая
- : ОЦК
- : кубическая примитивная
- +: ГПУ

I: {{5}}; K=B

S: Способность металла образовывать разные типы кристаллических решеток

- : анизотропия

- : изотропия
- +: полиморфизм
- : текстура

I: {{6}}; K=C

S: Неравномерность свойств кристалла в различных кристаллографических направлениях называют

- : ликвацией
- +: анизотропией
- : текстурой
- : изотропией

I: {{7}}; K=A

S: Дальний порядок в расположении атомов имеет

- +: кристаллическое тело
- : аморфное тело
- : полимер
- : жидкость

I: {{8}}; K=B

S: Способность материала существовать в различных кристаллических модификациях – это

- : анизотропия
- : изотропия
- +: полиморфизм
- : адгезия

I: {{9}}; K=C

S: Твердый раствор неограниченной растворимости может образоваться при условии

- : атомные радиусы компонентов различаются не более чем на 8% в растворе внедрения
- +: атомные радиусы компонентов различаются не более чем на 8% в растворе замещения
- : при любом соотношении атомных радиусов компонентов в растворе замещения
- : при любом соотношении атомных радиусов компонентов в растворе внедрения

I: {{10}}; K=A

S: Линейные дефекты кристаллов

- : вакансии
- : границы зерен
- : поры
- +: дислокации

I: {{11}}; K=B

S: Объемно-центрированную кристаллическую решетку при комнатной температуре имеет

- +: железо
- : медь
- : титан
- : алмаз

8.2. Критерии и шкалы оценивания

Каждое мероприятие текущего контроля успеваемости оценивается по шкале «зачтено», «не зачтено».

Оценка «зачтено» выставляется обучающемуся при выполнении всех указанных показателей (Таблица 8.1), допускаются несущественные неточности в изложении и оформлении материала

При невыполнении хотя бы одного из показателей выставляется оценка «не зачтено».

Таблица 8.1 – Критерии оценивания мероприятий текущего контроля успеваемости

| Наименование, обозначение | Показатель |
|---------------------------|---|
| Лабораторная работа | лабораторная работа выполнена в полном объеме; по лабораторной работе представлен отчет, содержащий необходимые расчеты, выводы, оформленный в соответствии с установленными требованиями; на защите лабораторной работы даны правильные ответы не менее чем на 50% заданных вопросов |
| Контрольная работа | правильно решено не менее 50% заданий |
| Опрос | даны правильные ответы не менее чем на 50% заданных вопросов |
| Доклад | тема доклада раскрыта, сформулированы выводы; соблюдены требования к объему и оформлению доклада (презентации к докладу); |
| Реферат | тема реферата раскрыта; использованы рекомендуемые источники; соблюдены требования к объему и оформлению реферата |

При оценивании результатов обучения по дисциплине в ходе промежуточной аттестации используются следующие критерии и шкалы.

Зачет (Зач01).

Промежуточная аттестация проводится в форме компьютерного тестирования.

Продолжительность тестирования: 80 минут.

Итоговая оценка выставляется с использованием следующей шкалы.

| Оценка | Правильно решенные тестовые задания (%) |
|--------------|---|
| «зачтено» | 61-100 |
| «не зачтено» | 0-60 |

Результат обучения по дисциплине считается достигнутым при получении обучающимся оценки «зачтено» по каждому из контрольных мероприятий, относящихся к данному результату обучения.

МИНИСТЕРСТВО НАУКИ И ВЫСШЕГО ОБРАЗОВАНИЯ РОССИЙСКОЙ ФЕДЕРАЦИИ
Федеральное государственное бюджетное образовательное учреждение
высшего образования

«Тамбовский государственный технический университет»
(ФГБОУ ВО «ТГТУ»)



УТВЕРЖДАЮ

Директор Технологического института

_____ Д.Л. Полушкин
« 15 » _____ февраля 20 24 г.

РАБОЧАЯ ПРОГРАММА ДИСЦИПЛИНЫ

Б1.О.05.07 Основы электротехники и электроники

(шифр и наименование дисциплины в соответствии с утвержденным учебным планом подготовки)

Направление:

***29.03.03 Технология полиграфического и упаковочного
производства***

(шифр и наименование)

Профиль:

Технология и дизайн упаковочного производства

(наименование профиля образовательной программы)

Формы обучения: _____ ***очная*** _____

Кафедра: _____ ***«Электроэнергетика»*** _____

(наименование кафедры)

Составитель:

_____ **К.Т.Н, доцент** _____

степень, должность

_____ подпись _____

_____ **Ж.А. Зарандия** _____

инициалы, фамилия

Заведующий кафедрой

_____ подпись _____

_____ **А.В. Кобелев** _____

инициалы, фамилия

Тамбов 2024

1. ПЛАНИРУЕМЫЕ РЕЗУЛЬТАТЫ ОБУЧЕНИЯ ПО ДИСЦИПЛИНЕ И ЕЕ МЕСТО В СТРУКТУРЕ ОПОП

Цель освоения дисциплины – достижение планируемых результатов обучения (таблица 1.1), соотнесенных с индикаторами достижения компетенций и целью реализации ОПОП.

Дисциплина входит в состав обязательной части образовательной программы.

Таблица 1.1 – Результаты обучения по дисциплине

| Код, наименование индикатора | Результаты обучения по дисциплине |
|---|--|
| ОПК-1Способен применять естественнонаучные и общинженерные знания, методы математического анализа и моделирования в области профессиональной деятельности | |
| ИД-14 (ОПК-1) знание законов электротехники и основ электроники, элементной базы электронных устройств, параметров и характеристик полупроводниковых приборов | Знать основные законы электротехники Знать законы электродинамики |
| ИД-15 (ОПК-1) умение выбирать необходимые электрические устройства и машины применительно к конкретной задаче; применять аналитические и численные методы для расчета магнитных цепей | Умеет решать типовые задачи по расчету электрических цепей постоянного и переменного тока трансформаторов, и электрических машин |
| ИД-17 (ОПК-1) владение навыками работы с электронными устройствами | Владеет методами проведения измерений электрических величин |

Результаты обучения по дисциплине достигаются в рамках осуществления всех видов контактной и самостоятельной работы обучающихся в соответствии с утвержденным учебным планом.

Индикаторы достижения компетенций считаются сформированными при достижении соответствующих им результатов обучения.

2. ОБЪЁМ ДИСЦИПЛИНЫ

Объем дисциплины составляет 3 зачетных единицы.

Ниже приведено распределение общего объема дисциплины (в академических часах) в соответствии с утвержденным учебным планом.

| Виды работ | Форма обучения |
|--------------------------------------|----------------|
| | Очная |
| | 4 семестр |
| <i>Контактная работа</i> | 49 |
| занятия лекционного типа | 16 |
| лабораторные занятия | 16 |
| практические занятия | 16 |
| курсовое проектирование | |
| консультации | |
| промежуточная аттестация | 1 |
| <i>Самостоятельная работа</i> | 59 |
| <i>Всего</i> | 108 |

3. СОДЕРЖАНИЕ ДИСЦИПЛИНЫ

Раздел 1. Электрические цепи постоянного тока

Основные понятия и определения. Простейшие линейные электрические цепи. Закон Ома. Режимы работы электрической цепи. Потенциальная диаграмма. Энергетический баланс в электрических цепях. Методы расчета сложных цепей постоянного тока. Законы Кирхгофа. Метод контурных токов. Метод наложения (суперпозиции). Метод узловых потенциалов и двух узлов. Метод эквивалентного генератора. Понятие нелинейных элементов. Вольт-амперные характеристики. Аналитический и графический методы расчета цепей постоянного тока с нелинейными элементами.

Практические занятия

ПР01. Расчет сложных электрических цепей постоянного тока различными методами

ПР02. Графический метод расчета цепей постоянного тока с нелинейными элементами.

Лабораторные работы

ЛР01. Сложная электрическая цепь постоянного тока

ЛР02. Разветвленная нелинейная электрическая цепь

Самостоятельная работа:

СР01. По рекомендуемой литературе изучить темы:

Метод узловых потенциалов. Метод эквивалентного генератора. Аналитический метод расчета цепей постоянного тока с нелинейными элементами

Раздел 2. Электрические цепи однофазного и трехфазного переменного синусоидального тока.

Основные понятия и определения. Простые цепи синусоидального тока. Законы Ома и Кирхгофа для цепей синусоидального тока. Векторные диаграммы токов и напряжений. Резонанс напряжений. Активная, реактивная и полная мощности. Разветвленные электрические цепи с R, L, C элементами. Резонанс токов. Коэффициент мощности и способы его повышения. Преимущества трехфазных цепей. Способы соединения источников и приемников трехфазных цепей. Соотношения между фазными и линейными напряжениями. Соединение приемников «звездой» при симметричной и несимметричной нагрузке. Векторные диаграммы. Соединение приемников «треугольником» при симметричной и несимметричной нагрузке. Векторные диаграммы. Мощность трехфазной электрической цепи, способы измерения мощности для трех- и четырехпроводных цепей. Защитные заземления и зануления в трехфазных сетях.

Практические занятия

ПР03. Расчет цепей с последовательным и параллельным соединением R, L, C элементов.

ПР04. Расчет трехфазных цепей, соединенных по схеме «звезда» и «треугольник».

Лабораторные работы

ЛР03. Электрическая цепь переменного тока с последовательным соединением элементов

ЛР04. Трехфазная цепь при соединении потребителей по схеме «звезда»

Самостоятельная работа:

СР02. По рекомендуемой литературе изучить темы:

Представление синусоидальных ЭДС, напряжений и токов комплексными числами. Резонанс токов. Коэффициент мощности и способы его повышения. Мощность трехфазной электрической цепи, способы измерения мощности для трех- и четырехпроводных цепей. Защитные заземления и зануления в трехфазных сетях.

Раздел 3 Электрические машины

Назначение, устройство и принцип действия трансформаторов. Режимы работы трансформаторов. Схемы замещения трансформаторов. К.п.д. и потери энергии трансформаторов. Назначение, область применения и устройство асинхронных машин. Режимы работы асинхронных машин. Принцип действия асинхронных двигателей (АД). Регулирование частоты вращения АД. Способы пуска АД. Назначение, область применения и устройство машин постоянного тока (МПТ). Режимы работы МПТ. Классификация по способу возбуждения. Принцип действия двигателей постоянного тока, регулирование частоты вращения, способы пуска. Генераторы постоянного тока. Основные характеристики.

Практические занятия

ПР05. Расчет параметров однофазного трансформатора.

ПР06. Расчет мощности и выбор асинхронного двигателя с учетом режима работы.

ПР07. Расчет параметров двигателя постоянного тока.

Лабораторные работы

ЛР05. Исследование однофазного трансформатора.

ЛР06. Исследование трехфазного асинхронного двигателя с КЗР.

Самостоятельная работа:

СР03. По рекомендуемой литературе изучить темы:

Схемы замещения трансформаторов. Режимы работы асинхронных машин. Реакция якоря МПТ и способы борьбы с ней. Способы охлаждения и виды охлаждающих сред в электрических машинах. Провести сравнительный анализ машин постоянного и переменного тока (достоинства и недостатки).

Раздел 4 Основы электроники.

Основные положения зонной теории. Полупроводниковые материалы. Влияние примесей на их свойства. Свойства р-п перехода. Полупроводниковые диоды, классификация и маркировка, вольт-амперная характеристика, основные параметры, область применения. Неуправляемые и управляемые тиристоры, их характеристики, маркировка и параметры. Принципы выпрямления переменного тока. Биполярный транзистор и схемы его включения. Усилительные свойства биполярного транзистора.

Практические занятия

ПР08. Устный опрос.

Самостоятельная работа:

СР04. По рекомендуемой литературе изучить темы:

Основные положения зонной теории. Полупроводниковые материалы. Влияние примесей на их свойства. Свойства р-п перехода. Неуправляемые и управляемые тиристоры, их характеристики, маркировка и параметры. Принципы выпрямления переменного тока. Полевые транзисторы с управляющим р-п переходом. Общие сведения о микроэлектронике.

4. ПЕРЕЧЕНЬ УЧЕБНОЙ ЛИТЕРАТУРЫ, ИНФОРМАЦИОННЫХ РЕСУРСОВ И ТЕХНОЛОГИЙ

4.1. Учебная литература

1. Зарандия, Ж.А. Электрические цепи постоянного и переменного тока в электроэнергетике. [Электронный ресурс] : учеб. пособие / Ж.А. Зарандия, А.В. Кобелев.- Тамбов: Издательство ФГБОУ ВО «ТГТУ», 2019.- Режим доступа: <http://tstu.ru/book/elib1/exe/2019/Zarandiya1.exe> — Загл. с экрана

2. Зарандия, Ж.А. Электрические машины и электропривод в электроэнергетике [Электронный ресурс] : учеб. пособие / Ж.А. Зарандия, Е.А. Печагин, Н.П. Моторина.- Тамбов: Издательство ФГБОУ ВО «ТГТУ», 2018.- Режим доступа: <http://tstu.ru/book/elib1/exe/2018/Zarandya.exe> — Загл. с экрана.

3. Иванов, И.И. Электротехника и основы электроники. [Электронный ресурс] : Учебники / И.И. Иванов, Г.И. Соловьев, В.Я. Фролов. — Электрон. дан. — СПб. : Лань, 2012. — 736 с. — Режим доступа: <http://e.lanbook.com/book/3190> — Загл. с экрана.

4. Белов, Н.В. Электротехника и основы электроники [Электронный ресурс] : учеб. пособие / Н.В. Белов, Ю.С. Волков. — Электрон. дан. — Санкт-Петербург : Лань, 2012. — 432 с. — Режим доступа: <https://e.lanbook.com/book/3553>. — Загл. с экрана.

5. Потапов, Л.А. Теоретические основы электротехники: краткий курс. [Электронный ресурс] : Учебные пособия — Электрон. дан. — СПб. : Лань, 2016. — 376 с. — Режим доступа: <http://e.lanbook.com/book/76282> — Загл. с экрана.

4.2. Интернет-ресурсы, в том числе современные профессиональные базы данных и информационные справочные системы

Университетская информационная система «РОССИЯ» <https://uisrussia.msu.ru>

Справочно-правовая система «Консультант+» <http://www.consultant-urist.ru>

Справочно-правовая система «Гарант» <http://www.garant.ru>

База данных Web of Science <https://apps.webofknowledge.com/>

База данных Scopus <https://www.scopus.com>

Портал открытых данных Российской Федерации <https://data.gov.ru>

База открытых данных Министерства труда и социальной защиты РФ <https://rosmintrud.ru/opendata>

База данных Научной электронной библиотеки eLIBRARY.RU <https://elibrary.ru/>

База данных профессиональных стандартов Министерства труда и социальной защиты РФ <http://profstandart.rosmintrud.ru/obshchiy-informatsionnyy-blok/natsionalnyy-reestr-professionalnykh-standartov/>

Базы данных Министерства экономического развития РФ <http://www.economy.gov.ru>

База открытых данных Росфинмониторинга <http://www.fedsfm.ru/opendata>

Электронная база данных «Издательство Лань» <https://e.lanbook.com>

Электронная библиотечная система «IPRbooks» <http://www.iprbookshop.ru>

База данных «Электронно-библиотечная система «ЭБС ЮРАЙТ» <https://www.biblio-online.ru>

База данных электронно-библиотечной системы ТГТУ <http://elib.tstu.ru>

Федеральная государственная информационная система «Национальная электронная библиотека» <https://нэб.рф>

Национальный портал онлайн обучения «Открытое образование» <https://openedu.ru>

Электронная база данных "Polpred.com Обзор СМИ" <https://www.polpred.com>

Официальный сайт Федерального агентства по техническому регулированию и метрологии <http://protect.gost.ru/>

Ресурсы электронной информационно-образовательной среды университета представлены в локальном нормативном акте «Положение об электронной информационно-образовательной среде Тамбовского государственного технического университета».

Электронные образовательные ресурсы, к которым обеспечен доступ обучающихся, в т.ч. приспособленные для использования инвалидами и лицами с ограниченными возможностями здоровья, приведены на официальном сайте университета в разделе «Университет»-«Сведения об образовательной организации»-«Материально-техническое обеспечение и оснащённость образовательного процесса».

Сведения о лицензионном программном обеспечении, используемом в образовательном процессе, представлены на официальном сайте университета в разделе «Образование»-«Учебная работа»-«Доступное программное обеспечение».

5. МЕТОДИЧЕСКИЕ УКАЗАНИЯ ДЛЯ ОБУЧАЮЩИХСЯ ПО ОСВОЕНИЮ ДИСЦИПЛИНЫ

Для изучения данной дисциплины студентам необходимо прослушивание курса лекций, выполнение лабораторных работ, решение задач, самостоятельное изучение отдельных тем и закрепление изученного материала текущим контролем и сдачей зачета/экзамена.

Организация времени, необходимого для изучения дисциплины.

Важным условием успешного освоения дисциплины является правильная организация труда, позволяющая распределить учебную нагрузку равномерно в соответствии с графиком образовательного процесса.

Все задания к лабораторным и практическим занятиям, а также задания, вынесенные на самостоятельную работу, рекомендуется выполнять непосредственно после соответствующей темы лекционного курса, что способствует лучшему усвоению материала, позволяет своевременно выявить и устранить «пробелы» в знаниях, систематизировать ранее пройденный материал, на его основе приступить к овладению новыми знаниями и навыками.

Подготовка к лекциям.

В ходе лекционных занятий необходимо вести конспектирование учебного материала, обращать внимание на категории, формулировки, раскрывающие содержание тех или иных явлений и процессов, научные выводы и практические рекомендации. Желательно оставить в рабочих конспектах поля, на которых делать пометки из рекомендованной литературы, дополняющие материал прослушанной лекции, а также подчеркивающие особую важность тех или иных теоретических положений.

Подготовка к практическим занятиям.

В процессе подготовки к практическим занятиям, Вам необходимо обратить особое внимание на самостоятельное изучение рекомендованной литературы. При всей полноте конспектирования лекции в ней невозможно изложить весь материал из-за лимита аудиторных часов. Поэтому самостоятельная работа с учебниками, учебными пособиями, научной, справочной литературой, материалами периодических изданий и Интернета является наиболее эффективным методом получения дополнительных знаний, позволяет значительно активизировать процесс овладения информацией, способствует более глубокому усвоению изучаемого материала, формирует у Вас отношение к конкретной проблеме.

Подготовка к лабораторным работам.

Подготовку к лабораторным работам необходимо делать дома. При этом кроме оформления (схемы, таблицы), надо повторить пройденный материал, тщательно изучить порядок выполнения работы и технику безопасности при ее выполнении. Отчет по лабораторной работе рекомендуется делать непосредственно после ее проведения.

Подготовка к промежуточной аттестации.

При подготовке к промежуточной аттестации целесообразно:

- внимательно изучить перечень вопросов и определить, в каких источниках находятся сведения, необходимые для ответа на них;
- внимательно прочитать рекомендованную литературу;
- составить краткие конспекты ответов (планы ответов).

6. МАТЕРИАЛЬНО-ТЕХНИЧЕСКОЕ ОБЕСПЕЧЕНИЕ

По всем видам учебной деятельности в рамках дисциплины используются аудитории, кабинеты и лаборатории, оснащенные необходимым специализированным и лабораторным оборудованием.

| Наименование специальных помещений | Оснащенность специальных помещений | Перечень лицензионного программного обеспечения / Реквизиты подтверждающего документа |
|---|--|--|
| учебные аудитории для проведения занятий лекционного типа | Мебель: учебная мебель Технические средства обучения: экран, проектор, компьютер | MS Office, Windows / Корпоративные академические лицензии бессрочные Microsoft Open License № 61010664, 60979359, 61316870, 45560005, 45341392, 44964701, 49066437, 48248804, 49487340, 43925361, 44544975, 43239932, 42882586, 46733190, 45936776, 46019880, 47425744, 47869741, 60102643, 41875901 |
| учебные аудитории для проведения занятий семинарского типа, групповых и индивидуальных консультаций, текущего контроля и промежуточной аттестации | Мебель: учебная мебель Технические средства обучения: экран, проектор, компьютер | |
| учебные аудитории для проведения лабораторных работ. | Мебель: учебная мебель Технические средства обучения: экран, проектор, компьютер Оборудование: универсальные лабораторные стенды «Электромеханика» | |

Для самостоятельной работы обучающихся предусмотрены помещения, укомплектованные специализированной мебелью, оснащенные компьютерной техникой с возможностью подключения к сети «Интернет» и обеспечением доступа в электронную информационно-образовательную среду университета.

| Наименование помещений для самостоятельной работы обучающихся | Оснащенность помещений для самостоятельной работы обучающихся | Перечень лицензионного программного обеспечения / Реквизиты подтверждающего документа |
|---|--|---|
| Помещение для самостоятельной работы обучающихся (читальный зал Научной библиотеки) | Мебель: учебная мебель Комплект специализированной мебели: компьютерные столы Оборудование: компьютерная техника с подключением к информационно-коммуникационной сети «Интернет» и доступом в электронную информационно-образовательную среду образовательной организации, веб-камеры, коммуникационное оборудование, обеспечивающее доступ к сети интернет (проводное соединение и беспроводное соединение по технологии Wi-Fi) | MS Office, Windows / Корпоративная академическая лицензия бессрочная Microsoft Open License №66426830 |
| Помещение для самостоятельной работы обучающихся (ауд. 333/А) | Мебель: учебная мебель Комплект специализированной мебели: компьютерные столы Оборудование: компьютерная техника с подключением к информационно-коммуникационной сети «Интернет» и доступом в электронную информационно-образовательную среду образовательной организации, веб-камеры, коммуникационное оборудование, обеспечивающее доступ к сети интернет (проводное соединение и беспроводное соединение по технологии Wi-Fi) | MS Office, Windows / Корпоративная академическая лицензия бессрочная Microsoft Open License №66426830 |

| | | |
|--|---|---|
| Наименование помещений для самостоятельной работы обучающихся | Оснащенность помещений для самостоятельной работы обучающихся | Перечень лицензионного программного обеспечения / Реквизиты подтверждающего документа |
| 7. ТЕКУЩИЙ КОНТРОЛЬ УСПЕВАЕМОСТИ И ПРОМЕЖУТОЧНАЯ АТТЕСТАЦИЯ | | |

Проверка достижения результатов обучения по дисциплине осуществляется в рамках текущего контроля успеваемости и промежуточной аттестации.

7.1. Текущий контроль успеваемости

Текущий контроль успеваемости включает в себя мероприятия по оцениванию выполнения лабораторных работ, заданий на практических занятиях, заданий для самостоятельной работы. Мероприятия текущего контроля успеваемости приведены в таблице 7.1.

Таблица 7.1 – Мероприятия текущего контроля успеваемости

| Обозначение | Наименование | Форма контроля |
|-------------|--|----------------|
| ПР01 | Расчет сложных электрических цепей постоянного тока различными методами. | Решение задач |
| ПР02 | Графический метод расчета цепей постоянного тока с нелинейными элементами. | Решение задач |
| ПР03 | Расчет цепей с последовательным и параллельным соединением R, L, C элементов. | Решение задач |
| ПР04 | Расчет трехфазных цепей, соединенных по схеме «звезда» и «треугольник». | Решение задач |
| ПР05 | Расчет параметров однофазного трансформатора | Решение задач |
| ПР06 | Расчет мощности и выбор асинхронного двигателя с учетом режима работы | Решение задач |
| ПР07 | Расчет параметров двигателя постоянного тока. | Решение задач |
| ЛР01 | Сложная электрическая цепь постоянного тока. | защита |
| ЛР02 | Разветвленная нелинейная электрическая цепь. | защита |
| ЛР03 | Электрическая цепь переменного тока с последовательным соединением элементов. | защита |
| ЛР04 | Трехфазная цепь при соединении потребителей по схеме «звезда». | защита |
| ЛР05 | Исследование однофазного трансформатора. | защита |
| ЛР06 | Исследование трехфазного асинхронного двигателя с КЗР. | защита |
| СР04 | Неуправляемые и управляемые тиристоры, их характеристики, маркировка и параметры. Принципы выпрямления переменного тока. | доклад |

7.2. Промежуточная аттестация

Формы промежуточной аттестации по дисциплине приведены в таблице 7.2.

Таблица 7.2 – Формы промежуточной аттестации

| Обозначение | Форма отчетности | Очная |
|-------------|------------------|-----------|
| Зач01 | Зачет | 4 семестр |

8. ФОНД ОЦЕНОЧНЫХ СРЕДСТВ

8.1. Оценочные средства

Оценочные средства соотнесены с результатами обучения по дисциплине и индикаторами достижения компетенций.

ИД-014 (ОПК-1) знание законов электротехники и основ электроники, элементной базы электронных устройств, параметров и характеристик полупроводниковых приборов

| Результаты обучения | Контрольные мероприятия |
|--------------------------------------|-----------------------------|
| Знать основные законы электротехники | Зач01, ЛР01, ЛР03, ЛР4, СР2 |
| Знать законы электродинамики | ЛР5, ЛР6, |

Тестовые задания к зачету Зач01 (примеры)

1.: Единицей измерения проводимости электрической ветви является...

- : Ом
- : Вольт
- +: Сименс
- : Ампер

2.: При последовательном соединении приемников выполняется:

- +: через все элементы протекает один и тот же ток
- : все ветви цепи находятся под одним и тем же напряжением
- : эквивалентное сопротивление цепи равно нулю
- : сумма токов, сходящихся в узле равна 0

3.: Единицей измерения проводимости электрической ветви является...

- +: Сименс
- : Ампер
- : Вольт
- : Ом

4. Какой характеристике соответствует наибольшее сопротивление:

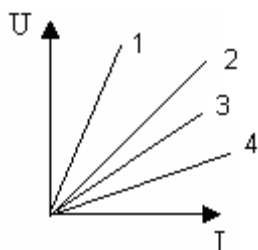

- +: 1
- : 2
- : 3
- : 4

5. Для контура, содержащего ветви R_1 , R_4 , R_5 , уравнение по второму закону Кирхгофа будет иметь вид...

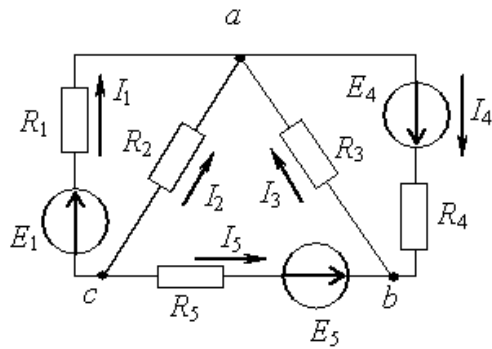

$$\begin{aligned} -: I_1 R_1 + I_4 R_4 + I_5 R_5 &= E_1 + E_4 - E_5 \\ -: I_1 R_1 + I_4 R_4 - I_5 R_5 &= E_1 + E_4 + E_5 \\ -: I_1 R_1 - I_4 R_4 - I_5 R_5 &= E_1 + E_4 - E_5 \\ +: I_1 R_1 + I_4 R_4 - I_5 R_5 &= E_1 + E_4 - E_5 \end{aligned}$$

6: Второй закон Кирхгофа?

$$\begin{aligned} -: U &= IR \\ -: \sum I_n &= 0 \\ -: \sum EI &= \sum I^2 R \\ +: \sum U &= \sum E \end{aligned}$$

7. Определить показание амперметра, если $U = 50\text{В}$, $R_1 = R_2 = 20\text{ Ом}$

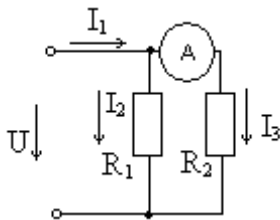

- : 5 A
- : 10A
- : 20 A
- +: 2,5 A

8. При параллельном соединении нелинейных сопротивлений, заданных характеристиками R_1 и R_2 , характеристика эквивалентного сопротивления R_3 пройдет...

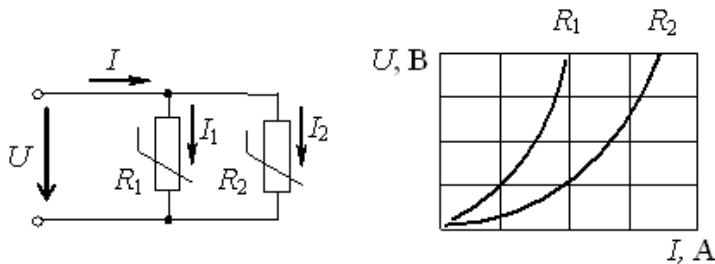

- : Совпадет с кривой R_2
- : Пройдет выше характеристики R_1
- : Пройдет между ними
- +: Пройдет ниже характеристики R_2

9. : Действующее значение синусоидального электрического тока $i(t) = 1,41 \sin(314t + \pi/2)$ А составляет...

- : 0 A
- +: 1 A
- : 1,41 A
- : 2 A

10. При напряжении $u(t)=100 \sin (314t+\pi/4)$ В и величине R , равной 50 Ом, мгновенное значение тока $i(t)$...

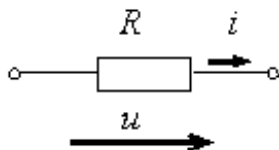

- : $i(t)=0.5 \sin 314t$ А
- +: $i(t)=2 \sin (314t + \pi/4)$ А
- : $i(t)=5000 \sin (314t + \pi/4)$ А
- : $i(t)=2 \sin 314t$ А

Вопросы к защите лабораторной работы ЛР01

1. Методы расчета цепей постоянного тока.
2. Режимы работы цепей постоянного тока.
3. Внешняя характеристика источника ЭДС.
4. Сколько уравнений надо составить для исследуемой цепи по законам Кирхгофа?
5. Дайте определение понятию «потенциальная диаграмма».

Вопросы к защите лабораторной работы ЛР03

1. Дать определения понятиям «треугольник сопротивлений», «треугольник напряжений», «треугольник мощностей».
2. Резонанс напряжений. Условие возникновения и способы достижения.
3. Чему равен угол сдвига фаз между током и напряжением в момент резонанса напряжений?

Вопросы к защите лабораторной работы ЛР04

1. Способы соединения трехфазных приемников.
2. Соотношения между фазными и линейными напряжениями и токами при соединении приемников «звездой» и «треугольником»
3. Для каких целей необходим нейтральный провод.
4. Понятие симметричной и несимметричной нагрузки.
5. Измерение мощности трехфазных цепей.

Темы докладов СР02

1. Представление синусоидальных ЭДС, напряжений и токов комплексными числами.
2. Резонанс токов.
3. Коэффициент мощности и способы его повышения.
4. Мощность трехфазной электрической цепи, способы измерения мощности для четырехпроводных цепей.
5. Мощность трехфазной электрической цепи, способы измерения мощности для трехпроводных цепей.
6. Защитное заземление в трехфазных сетях.
7. Защитное зануление в трехфазных сетях.

Вопросы к защите лабораторной работы ЛР05

1. Для чего предназначен трансформатор?
2. Каков принцип действия трансформатора?
3. Как опытным путём определить коэффициент трансформации?
4. Почему при увеличении тока нагрузки увеличивается ток, потребляемый трансформатором из сети?

5. Почему при изменении нагрузки изменяется КПД трансформатора?
6. Какие процессы характеризует активная мощность, потребляемая трансформатором в режиме холостого хода и в режиме короткого замыкания?
7. Почему при активной нагрузке увеличение тока ведёт к уменьшению вторичного напряжения?
8. Почему внешняя характеристика трансформатора зависит от характера нагрузки?
9. Как определить коэффициент загрузки трансформатора?
10. Как изменяется коэффициент мощности трансформатора в зависимости от величины нагрузки и режима работ?

Вопросы к защите лабораторной работы ЛР06

1. Каков принцип действия трёхфазного асинхронного двигателя?
2. Что такое скольжение?
3. Как соединить «звездой» выводы обмоток трёхфазного двигателя?
4. Как соединить «треугольником» выводы обмоток трёхфазного двигателя?
5. Как изменить направление вращения асинхронного двигателя?
6. Какая зависимость называется механической характеристикой?
7. Какая мощность указывается в паспорте двигателя?
8. Какие существуют способы регулирования частоты трёхфазного асинхронного двигателя? Как при этом изменяется частота вращения ротора?
9. Почему необходимо обязательно маркировать выводы статорных обмоток двигателя?
10. Почему при малой нагрузке двигатель имеет низкий КПД и низкий коэффициент мощности?

ИД-15 (ОПК-1) умение выбирать необходимые электрические устройства и машины применительно к конкретной задаче; применять аналитические и численные методы для расчета магнитных цепей

| Результаты обучения | Контрольные мероприятия |
|--|---|
| Умеет решать типовые задачи по расчету электрических цепей постоянного и переменного тока трансформаторов, и электрических машин | ПР01, ПР02, ПР03, ПР04, ПР5, ПР6, ПР7, СР3, СР4 |

Тестовые задания к зачету Зач01 (примеры)

1. Комплексное сопротивление приведенной цепи \underline{Z} в алгебраической форме записи при $R=8$ Ом, $X_L=7$ Ом, $X_C=13$ Ом составляет...

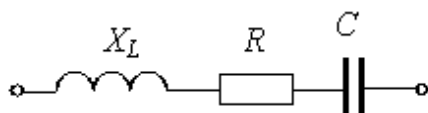

- : $\underline{Z}=28$ Ом
 - + : $\underline{Z}=8-j6$ Ом
 - : $\underline{Z}=8+j6$ Ом
 - : $\underline{Z}=8-j20$ Ом
2. Частота f синусоидального тока при угловой частоте ω равной 314 с⁻¹ составит
 - : 0,00628 Гц
 - : 628 Гц
 - + : 50 Гц
 - : 100 Гц

3. Определить линейный ток I_A для данной схемы, если $U_n = 380V$; $x_L = 50\text{Ом}$; $x_C = 100\text{Ом}$

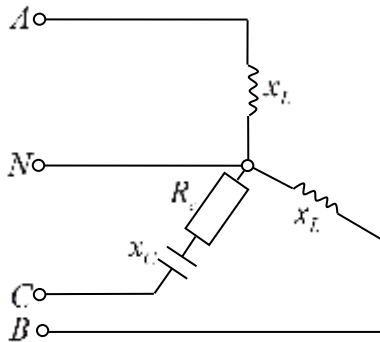

-: 7,6A

-: $4,4 \cdot e^{-j90^\circ}$; A

+: 4,4A

-: $7,6 \cdot e^{-j90^\circ}$; A

4. В симметричной трехфазной системе напряжений прямой последовательности вектор напряжения \underline{U}_c сдвинут относительно вектора \underline{U}_b на угол, равный...

-: -90°

+: -120°

-: -45°

-: -60°

5. Определить линейный ток I_A данной схемы, если $R_{ab} = R_{bc} = R_{ca}$; $I_{ab} = 5A$

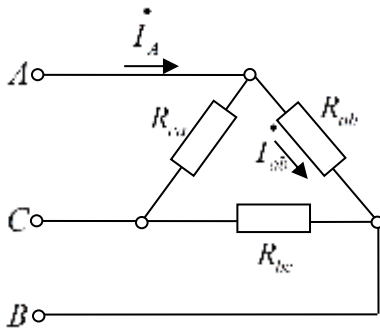

+: $\sqrt{3} \cdot 5A$

-: $\sqrt{2} \cdot 5A$

-: 10A

-: $5/\sqrt{3}A$

6. В опыте холостого хода трансформатора показание ваттметра pW_1 равно...

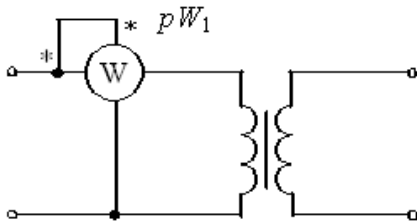

-: Нулю

-: Потерям в обмотках

- + : Потерям в магнитопроводе
- : Суммарным потерям в трансформаторе

7. В цепи обмотки якоря двигателя постоянного тока с независимым возбуждением устанавливается пусковой реостат для...

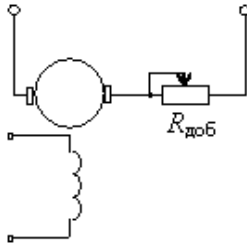

- : Увеличения частоты вращения
- : Увеличения потока возбуждения
- : Уменьшения потока возбуждения
- + : Уменьшения пускового тока

8. Частота вращения магнитного поля статора асинхронного двигателя и частота вращения ротора связаны соотношением...

- : $n_1 = n_2$
- : $n_1 + n_2 = 0$
- + : $n_1 > n_2$
- : $n_1 < n_2$

Задание к практическому занятию ПР01 (пример)

| | |
|--|--|
| | <p>Найти токи методом наложения, составить и рассчитать баланс мощностей</p> <p>$E_1 = 10 \text{ В}, E_3 = 5 \text{ В}, R_1 = 1 \text{ Ом}, R_2 = 3 \text{ Ом}, R_3 = 5 \text{ Ом}$</p> |
|--|--|

Задание к практическому занятию ПР02 (пример)

| | |
|--|--|
| <p>Найти ток в цепи и напряжения на нелинейных элементах, если входное напряжение равно 70В, $m_u = 1:10$</p> | |
|--|--|

Задание к практическому занятию ПР03 (пример)

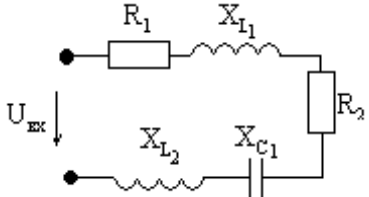
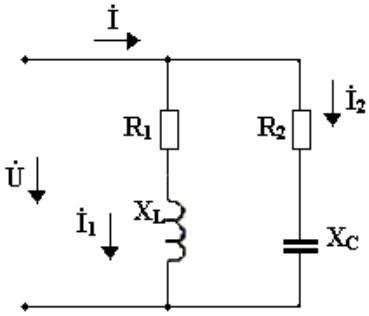
| | |
|---|--|
|  | <p>Найти ток, построить совмещенную векторную диаграмму токов и напряжений Дано: $U_{вх} = 100 \text{ В}$, $R_1 = R_2 = 15 \text{ Ом}$, $X_{C1} = 10 \text{ Ом}$, $X_{L1} = X_{L2} = 25 \text{ Ом}$</p> |
|  | <p>Найти действующее значение напряжения и токов, построить совмещенную векторную диаграмму токов и напряжения, если известно: $u = 100\sin(314t + 45^\circ)$. $R_1 = 25 \text{ Ом}$, $R_2 = 15 \text{ Ом}$, $X_{C2} = 30 \text{ Ом}$, $X_{L1} = 20 \text{ Ом}$</p> |

Задание к практическому занятию ПР04

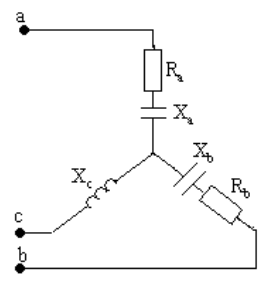
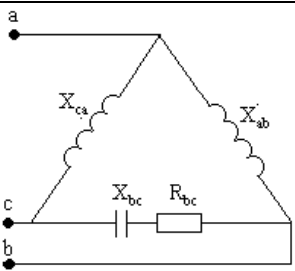
| | |
|---|---|
|  | <p>$U_{л} = 220 \text{ В}$; $R_a = R_b = 10 \text{ Ом}$, $X_a = 10 \text{ Ом}$, $X_b = 5 \text{ Ом}$, $X_c = 5 \text{ Ом}$ Найти фазные напряжения и токи, ток в нейтральном проводе, построить векторную диаграмму токов и напряжений</p> |
|  | <p>$U_{л} = 220 \text{ В}$; $R_{bc} = 5 \text{ Ом}$, $X_{ab} = 8 \text{ Ом}$, $X_{bc} = X_{ca} = 3 \text{ Ом}$ Найти фазные напряжения и токи, построить векторную диаграмму токов и напряжений</p> |

Задание к практическому занятию ПР05 (пример)

Для однофазного двухобмоточного понижающего трансформатора известно: номинальная мощность $S_{ном}$, кВА, номинальные напряжения первичной и вторичной обмоток $U_{вн}$, кВ, $U_{нн}$, кВ, ток холостого хода I_0 , % от номинального, напряжение короткого замыкания U_k , % от номинального, мощность холостого хода P_0 , кВт, мощность короткого замыкания P_k , кВт, коэффициент мощности $\cos\varphi$. Определить номинальные значения токов в первичной и вторичной обмотках $I_{1н}$ и $I_{2н}$, значение тока холостого хода, I_0 коэффициент трансформации k , максимальные к.п.д. η_{max} и оптимальный коэффициент нагрузки $\beta_{опт}$.

| вариант | $S_{ном}$, кВА | $U_{вн}$, кВ | $U_{нн}$, кВ | I_0 , % | U_k , % | P_0 , кВт | P_k , кВт | $\cos\varphi$. |
|---------|-----------------|---------------|---------------|-----------|-----------|-------------|-------------|-----------------|
| 1 | 10500 | 110 | 10 | 7 | 10 | 30 | 90 | 0,87 |

Задание к практическому занятию ПР06 (пример)

Выбрать по каталогу АД, предназначенный для привода механизма с циклическим графиком нагрузки в продолжительном или повторно-кратковременном режимах работы. Построить нагрузочную диаграмму, определить расчетную мощность двигателя, провести проверку по перегрузочной способности.

| №вар. | $M_1,$ $H \cdot м$ | M_2 $H \cdot м$ | M_3 $H \cdot м$ | $t_{1,c}$ | $t_{2,c}$ | $t_{3,c}$ | $t_{0,c}$ | $n_{2ном},$ $об/мин$ | K_u |
|-------|-----------------------|----------------------|----------------------|-----------|-----------|-----------|-----------|-------------------------|-------|
| 1 | 80 | 40 | 60 | 10 | 5 | 20 | 25 | 1410 | 0.95 |

Задание к практическому занятию ПР07 (пример)

Определить номинальный вращающий момент ДПТ, мощность потерь и КПД, если известно: номинальная мощность двигателя $P_{ном}$, кВт; номинальное напряжение $U_{ном} = 220В$; номинальный ток $I_{ном}$, А; частота вращения якоря n , об/мин

| вариант | $P_{ном},$ кВт | $I_{ном},$ А | $n,$ об/ мин | вариант | $P_{ном},$ кВт | $I_{ном},$ А | $n,$ об/ мин |
|---------|-------------------|--------------|-----------------|---------|-------------------|--------------|-----------------|
| 1 | 1,5 | 9 | 3000 | 11 | 15 | 85 | 750 |

ИД-17 (ОПК-1)

владение навыками работы с электронными устройствами

МИ

| Результаты обучения | Контрольные мероприятия |
|---|-------------------------|
| Владеет методами проведения измерений электрических величин | ЛР02, СР1 |

Вопросы к защите лабораторной работы ЛР02

1. Понятие «нелинейный элемент» электрической цепи.
2. Графический метод расчета цепей с последовательным и параллельным соединением нелинейных элементов.
3. Статическое и дифференциальное сопротивления нелинейных элементов.
4. Область применения нелинейных элементов.
5. Способы и приборы для измерения тока, напряжения, мощности, погрешности измерений.

8.2. Критерии и шкалы оценивания

Каждое мероприятие текущего контроля успеваемости оценивается по шкале «зачтено», «не зачтено».

Оценка «зачтено» выставляется обучающемуся при выполнении всех указанных показателей (Таблица 8.1), допускаются несущественные неточности в изложении и оформлении материала

При невыполнении хотя бы одного из показателей выставляется оценка «не зачтено».

Каждое мероприятие текущего контроля успеваемости оценивается по шкале «зачтено», «не зачтено».

Оценка «зачтено» выставляется обучающемуся при выполнении всех указанных показателей (Таблица 8.1), допускаются несущественные неточности в изложении и оформлении материала

При невыполнении хотя бы одного из показателей выставляется оценка «не зачтено».

Таблица 8.1 – Критерии оценивания мероприятий текущего контроля успеваемости

| Наименование, обозначение | Показатель |
|---------------------------|---|
| Лабораторная работа | лабораторная работа выполнена в полном объеме; по лабораторной работе представлен отчет, содержащий необходимые расчеты, выводы, оформленный в соответствии с установленными требованиями; на защите лабораторной работы даны правильные ответы не менее чем на 50% заданных вопросов |
| Практические занятия | правильно решено не менее 50% заданий, даны правильные ответы не менее чем на 50% заданных вопросов. |
| Доклад | тема доклада раскрыта, сформулированы выводы; соблюдены требования к объему и оформлению доклада. |

При оценивании результатов обучения по дисциплине в ходе промежуточной аттестации используются следующие критерии и шкалы.

Зачет (Зач01).

Промежуточная аттестация проводится в форме компьютерного тестирования.

Продолжительность тестирования: 60 минут.

Оценка «зачтено» выставляется обучающемуся, если правильно решено не менее 50% тестовых заданий.

Оценка «не зачтено» выставляется обучающемуся, если правильно решено менее 50% тестовых заданий.

Результаты тестирования оцениваются максимально 40 баллами, при этом процент правильных ответов Р (0-100%) приводится к норме N в 40 баллов по следующей формуле:

$$N=0,4*P$$

При оценивании результатов обучения по дисциплине в ходе промежуточной аттестации (на зачете) учитываются критерии, представленные в таблице.

| Набрано баллов | Оценка |
|----------------|--------------|
| < 20 | «не зачтено» |
| 20 - 40 | «зачтено» |

Результат обучения по дисциплине считается достигнутым при получении обучающимся оценки «зачтено» по каждому из контрольных мероприятий, относящихся к данному результату обучения.

МИНИСТЕРСТВО НАУКИ И ВЫСШЕГО ОБРАЗОВАНИЯ РОССИЙСКОЙ ФЕДЕРАЦИИ
Федеральное государственное бюджетное образовательное учреждение
высшего образования

«Тамбовский государственный технический университет»
(ФГБОУ ВО «ТГТУ»)



УТВЕРЖДАЮ

Директор Технологического института

_____ Д.Л. Полушкин
« 15 » _____ февраля 20 24 г.

РАБОЧАЯ ПРОГРАММА ДИСЦИПЛИНЫ

Б1.О.05.08 Метрология и стандартизация

(шифр и наименование дисциплины в соответствии с утвержденным учебным планом подготовки)

Направление

29.03.03 «Технология полиграфического и упаковочного производства»

(шифр и наименование)

Профиль

Технология и дизайн упаковочного производства

(наименование профиля образовательной программы)

Формы обучения: _____ ***очная*** _____

Кафедра: _____ ***Механика и инженерная графика*** _____

(наименование кафедры)

Составитель:

_____ ***К.Т.Н., доцент*** _____

степень, должность

_____ ***П.А. Галкин*** _____

_____ ***П.А. Галкин*** _____

инициалы, фамилия

Заведующий кафедрой

_____ ***С.И. Лазарев*** _____

_____ ***С.И. Лазарев*** _____

инициалы, фамилия

Тамбов 2024

1. ПЛАНИРУЕМЫЕ РЕЗУЛЬТАТЫ ОБУЧЕНИЯ ПО ДИСЦИПЛИНЕ И ЕЕ МЕСТО В СТРУКТУРЕ ОПОП

Цель освоения дисциплины – достижение планируемых результатов обучения (таблица 1.1), соотнесенных с индикаторами достижения компетенций и целью реализации ОПОП.

Дисциплина входит в состав обязательной части образовательной программы.

Таблица 1.1 – Результаты обучения по дисциплине

| Код, наименование индикатора | Результаты обучения по дисциплине |
|--|---|
| ОПК-6 Способен использовать техническую документацию в процессе производства упаковки, полиграфической продукции и промышленных изделий, производимых с использованием полиграфических технологий | |
| ИД-1 (ОПК-6) знать научные и методические основы метрологии и стандартизации | формулирует основные понятия метрологии и стандартизации, определения основным метрологическим характеристикам, классам точности, определения погрешностей, средств измерения, технического регулирования |
| ИД-2 (ОПК-6) уметь применять техническую и нормативную документацию по метрологии и стандартизации в профессиональной деятельности | пользуется базой законодательных и правовых актов в области технического регулирования и взаимозаменяемости |

| Код, наименование индикатора | Результаты обучения по дисциплине |
|--|---|
| ОПК-10 Способен проводить стандартные и сертификационные испытания полиграфической продукции, промышленных изделий и упаковки | |
| ИД-1 (ОПК-10) знание теоретических и организационных аспектов сертификации продукции | формулирует теоретические и организационные аспекты, а также этапы сертификации продукции |

Результаты обучения по дисциплине достигаются в рамках осуществления всех видов контактной и самостоятельной работы обучающихся в соответствии с утвержденным учебным планом.

Индикаторы достижения компетенций считаются сформированными при достижении соответствующих им результатов обучения.

2. ОБЪЁМ ДИСЦИПЛИНЫ

Объем дисциплины составляет 3 зачетные единицы.

Ниже приведено распределение общего объема дисциплины (в академических часах) в соответствии с утвержденным учебным планом.

| Виды работ | Форма обучения |
|--------------------------------------|----------------|
| | Очная |
| | 5 семестр |
| <i>Контактная работа</i> | 49 |
| занятия лекционного типа | 16 |
| лабораторные занятия | 32 |
| практические занятия | |
| курсовое проектирование | |
| консультации | |
| промежуточная аттестация | 1 |
| <i>Самостоятельная работа</i> | 59 |
| <i>Всего</i> | 108 |

3. СОДЕРЖАНИЕ ДИСЦИПЛИНЫ

Раздел 1. Основные понятия метрологии.

Средства, методы и погрешности измерений. Принципы построения средств измерения и контроля. Измерения физических величин. Закономерности формирования результата измерения, алгоритмы обработки многократных измерений.

Оптимизация точности и выбор средств измерения. Показатели качества измерительной информации.

Лабораторные работы

ЛР01. Контроль деталей на вертикальном оптиметре

Самостоятельная работа:

СР01. По рекомендованной литературе изучить темы: Оптимизация точности и выбор средств измерения. Показатели качества измерительной информации.

Раздел 2. Обеспечение единства измерений

Основные положения закона РФ «Об обеспечении единства измерений». Правовые основы обеспечения единства измерений. Организационные, научные и методические основы метрологического обеспечения предприятий.

Структура и функции метрологической службы.

Самостоятельная работа:

СР02. По рекомендованной литературе изучить тему: Структура и функции метрологической службы.

Раздел 3. Поверка и калибровка.

Метрологическая аттестация и поверка средств измерений. Калибровка и сертификация средств измерений.

Самостоятельная работа:

СР03. По рекомендованной литературе изучить тему: Калибровка и сертификация средств измерений.

Раздел 4. Основы стандартизации.

Цели и задачи стандартизации. Научные и методические основы стандартизации. Переход от стандартизации и сертификации к техническому регулированию. Техническое регулирование как политика РФ. Закон РФ «О техническом регулировании», ФЗ 184.

Место и роль стандартизации. Сущность и содержание стандартизации. Задачи стандартизации. Основные понятия и определения в системе стандартизации.

Приоритеты и практика международной стандартизации.

СЕН. СЕНЭЛЕК. ЕТСИ. ИНСТА. АСЕАН. Стандартизация в СНГ.

Технико-экономическая эффективность стандартизации.

Самостоятельная работа:

СР04. По рекомендованной литературе изучить темы: Переход от стандартизации и сертификации к техническому регулированию. Техническое регулирование как политика РФ.

Раздел 5. Организация работ по стандартизации, нормативные документы и требования к ним.

Виды стандартов. Порядок разработки стандартов. Государственный контроль и надзор за соблюдением требований национальных стандартов.

Нормативные документы по стандартизации в РФ. Структура стандарта. Комплексные системы общетехнических стандартов ЕСКД, ЕСТД, ЕСТПП, ЕСДП и др.

Стандарты на основные параметры и показатели объекта. Стандартизация и унификация.

Стандарты на ТУ. Стандарты на частный показатель качества. Терминологические стандарты.

Самостоятельная работа:

СР05. По рекомендованной литературе изучить темы: Стандарты на ТУ. Стандарты на частный показатель качества. Терминологические стандарты.

Раздел 6. Стандартизация норм взаимозаменяемости. ЕСДП – основа взаимозаменяемости.

Точность обработки деталей типовых соединений (понятия: предельное отклонение, допуск, поле допуска, посадка; методы расчета посадок; показатели точности).

Системы допусков и посадок (принципы построения систем допусков и посадок; единая система допусков и посадок – ЕСДП; система предпочтительных чисел и параметрические ряды; расчет посадок с зазором и натягом).

Статистические методы оценки качества сборки изделий. Обоснование точностных параметров машин и оборудования.

Лабораторные работы

ЛР02. Контроль деталей простейшими измерительными средствами.

Самостоятельная работа:

СР06. По рекомендованной литературе изучить темы: Статистические методы оценки качества сборки изделий. Обоснование точностных параметров машин и оборудования.

Раздел 7. Размерный анализ и функциональная взаимозаменяемость.

Классификация размерных цепей, основные термины и определения. Применение размерных цепей в практических целях. Методы решения размерных цепей. Прямая и обратная задачи, их решение. Вероятностный метод решения размерных цепей.

Особенности расчета размерных цепей с известными допусками.

Конструкция и требования, предъявляемые к предельным калибрам. Расчет исполнительных размеров калибров, их маркировка, конструктивные разновидности. Предельные калибры для гладких цилиндрических деталей, их классификация, принципы конструирования.

Основные геометрические параметры, факторы, влияющие на взаимозаменяемость, допуски и посадки резьбовых соединений. Методы и средства контроля резьбовых соединений. Взаимозаменяемость резьбовых соединений. Классификация резьб и основные требования, предъявляемые к ним.

Классификация, конструкция, используемые допуски и посадки для шпоночных, шлицевых и конических соединений. Правила простановки допусков на чертеже и методы контроля.

Лабораторные работы

ЛР03. Контроль параметров резьбы на инструментальном микроскопе.

ЛР04. Контроль деталей на вертикальном длинномере

Самостоятельная работа:

СР07. По рекомендованной литературе изучить темы: Методы решения размерных цепей. Прямая и обратная задачи, их решение. Вероятностный метод решения размерных цепей.

Раздел 8. Основы сертификации. Области применения сертификации. Правила и порядок проведения сертификации..

Стандартизация объектов сертификации в виде нормативных документов на продукцию, услуги, системы качества. Нормативные документы, регламентирующие деятельность органов по сертификации и испытательных лабораторий.

Обязательная и добровольная сертификация. Виды продукции и услуг, подлежащие обязательной сертификации. Объекты добровольной сертификации. Нормативные документы, применяемые и устанавливающие правила добровольной и обязательной сертификации.

Правила построения системы сертификации. Схемы сертификации продукции. Основные этапы сертификации продукции. Основные правила проведения сертификации. Вид и содержание сертификата соответствия на продукцию. Инспекционный контроль за сертифицированной продукцией.

Самостоятельная работа:

СР08. По рекомендованной литературе изучить темы: Вид и содержание сертификата соответствия на продукцию. Инспекционный контроль за сертифицированной продукцией.

4. ПЕРЕЧЕНЬ УЧЕБНОЙ ЛИТЕРАТУРЫ, ИНФОРМАЦИОННЫХ РЕСУРСОВ И ТЕХНОЛОГИЙ

4.1. Учебная литература

1. Метрология, стандартизация и сертификация : учебник для вузов / И. А. Иванов, С. В. Урушев, Д. П. Кононов [и др.] ; Под редакцией И. А. Иванова и С. В. Урушева. — 4-е изд., стер. — Санкт-Петербург : Лань, 2022. — 356 с. — ISBN 978-5-507-44065-8. — Текст : электронный // Лань : электронно-библиотечная система. — URL: <https://e.lanbook.com/book/208667>

2. Ломакина, О.В. Метрология и стандартизация. [Электронный ресурс]: Курс лекций / О.В. Ломакина, П.А. Галкин, К.В. Шестаков. - Электрон. дан. (40,5 Мб). - Тамбов: Издательский центр ФГБОУ ВО "ТГТУ", 2021. - 1 электрон. опт. диск (CD-ROM). - Загл. с этикетки диска. — Режим доступа: - <http://www.tstu.ru/book/elib1/exe/2021/Lomakina.exe>

3. Червяков, В.М. Метрология, стандартизация и сертификация [Электронный ресурс]: учебное пособие / В. М. Червяков, А. О. Пилягина, П. А. Галкин. - Электрон. дан. (49,4 Мб). - Тамбов: ФГБОУ ВПО "ТГТУ", 2015. - 1 электрон. опт. диск (CD-ROM). - Загл. с этикетки диска - Режим доступа: <http://www.tstu.ru/book/elib1/exe/2015/Chervyakov.exe>

4. Кайнова, В.Н. Метрология, стандартизация и сертификация. Практикум. [Электронный ресурс] : Учебные пособия / В.Н. Кайнова, Т.Н. Гребнева, Е.В. Тесленко, Е.А. Куликова. — Электрон. дан. — СПб. : Лань, 2015. — 368 с. — Режим доступа: <http://e.lanbook.com/book/61361>

5. Тамахина, А.Я. Стандартизация, метрология, подтверждение соответствия. Лабораторный практикум. [Электронный ресурс] : Учебные пособия / А.Я. Тамахина, Э.В. Беспанев. — Санкт-Петербург : Лань, 2015. — 320 с. — ISBN 978-5-8114-1689-9. — Текст : электронный // Лань : электронно-библиотечная система. — URL: Режим доступа: <http://e.lanbook.com/book/56609>

4.2. Интернет-ресурсы, в том числе современные профессиональные базы данных и информационные справочные системы

Университетская информационная система «РОССИЯ» <https://uisrussia.msu.ru>

Справочно-правовая система «Консультант+» <http://www.consultant-urist.ru>

Справочно-правовая система «Гарант» <http://www.garant.ru>

База данных Web of Science <https://apps.webofknowledge.com/>

База данных Scopus <https://www.scopus.com>

Портал открытых данных Российской Федерации <https://data.gov.ru>

База открытых данных Министерства труда и социальной защиты РФ <https://rosmintrud.ru/opendata>

База данных Научной электронной библиотеки eLIBRARY.RU <https://elibrary.ru/>

База данных профессиональных стандартов Министерства труда и социальной защиты РФ <http://profstandart.rosmintrud.ru/obshchiy-informatsionnyy-blok/natsionalnyy-reestr-professionalnykh-standartov/>

Базы данных Министерства экономического развития РФ <http://www.economy.gov.ru>

База открытых данных Росфинмониторинга <http://www.fedsfm.ru/opendata>

Электронная база данных «Издательство Лань» <https://e.lanbook.com>

Электронная библиотечная система «IPRbooks» <http://www.iprbookshop.ru>

База данных «Электронно-библиотечная система «ЭБС ЮРАЙТ» <https://www.biblio-online.ru>

База данных электронно-библиотечной системы ТГТУ <http://elib.tstu.ru>

Федеральная государственная информационная система «Национальная электронная библиотека» <https://нэб.рф>

Национальный портал онлайн обучения «Открытое образование» <https://openedu.ru>

Электронная база данных "Polpred.com Обзор СМИ" <https://www.polpred.com>
Официальный сайт Федерального агентства по техническому регулированию и метрологии <http://protect.gost.ru/>

Ресурсы электронной информационно-образовательной среды университета представлены в локальном нормативном акте «Положение об электронной информационно-образовательной среде Тамбовского государственного технического университета».

Электронные образовательные ресурсы, к которым обеспечен доступ обучающихся, в т.ч. приспособленные для использования инвалидами и лицами с ограниченными возможностями здоровья, приведены на официальном сайте университета в разделе «Университет»-«Сведения об образовательной организации»-«Материально-техническое обеспечение и оснащённость образовательного процесса».

Сведения о лицензионном программном обеспечении, используемом в образовательном процессе, представлены на официальном сайте университета в разделе «Образование»-«Учебная работа»-«Доступное программное обеспечение».

5. МЕТОДИЧЕСКИЕ УКАЗАНИЯ ДЛЯ ОБУЧАЮЩИХСЯ ПО ОСВОЕНИЮ ДИСЦИПЛИНЫ

Методика преподавания дисциплины «Метрология и стандартизация» предусматривает проведение лекций, лабораторных занятий, самостоятельную работу студентов. Текущий контроль знаний студентов осуществляется при защите лабораторных работ путём собеседования. Итоговой формой контроля по курсу является зачет

Особенностями изучения данной дисциплины являются широкое применение технических средств обучения, современных компьютерных программ, Интернет и других информационных технологий.

Самостоятельная работа студента по предмету - неотъемлемая часть изучения дисциплины. В лекционном курсе невозможно детально охватить все вопросы, требующие изучения. Лабораторные занятия позволяют студентам на практике ознакомиться с устройством и работой некоторых видов измерительных средств, а также с методами контроля. Задача студента - ориентируясь на аудиторный курс, полностью освоить все разделы дисциплины с помощью учебной, методической литературы и самостоятельного решения задач. Для этого в учебном плане изучения дисциплины предусмотрены часы самостоятельной работы.

Главные требования выполнения студентом самостоятельной работы - последовательность и регулярность. Это означает, что:

1) В течение недели, последующей за лекционным занятием, следует еще раз самостоятельно проработать изученные темы с помощью учебной литературы. Особое внимание обратить на сложные места и вопросы, прямо указанные преподавателем как подлежащие самостоятельному изучению. Для самоконтроля можно использовать вопросы из списка для подготовки к экзамену, причем главное - не выучить тему наизусть, а разобраться в ее смысле. Если какие-то вопросы остались неясными, можно проконсультироваться с товарищами, а также задать их преподавателю.

2) В течение недели, последующей за лабораторным занятием, следует произвести расчеты по изученной теме. В первую очередь проводится окончание расчетов, начатых на занятиях (например, подстановка и просчет результатов в числовой форме).

3) Не следует пытаться детально осваивать темы, еще не рассмотренные на лекционных занятиях, рекомендуется только общее ознакомление с ними по учебной литературе. Не следует также пытаться самостоятельно проводить расчеты по еще не изученным темам или расчеты по неизвестной методике: в обоих случаях требуется предварительная консультация с преподавателем.

4) Недопустимо откладывать изучение теоретических вопросов и проведение расчетов по лабораторным работам, поскольку это ведет к потере связи с аудиторным курсом, и студент закономерно становится задолжником. Поэтому даже в случае отсутствия на занятиях по уважительной причине следует самостоятельно прорабатывать изученные там вопросы с помощью конспектов товарищей и учебной литературы, а при первой же возможности восстановить пропущенную тему на консультации у преподавателя.

6. МАТЕРИАЛЬНО-ТЕХНИЧЕСКОЕ ОБЕСПЕЧЕНИЕ

По всем видам учебной деятельности в рамках дисциплины используются аудитории, кабинеты и лаборатории, оснащенные необходимым специализированным и лабораторным оборудованием.

| Наименование специальных помещений | Оснащенность специальных помещений | Перечень лицензионного программного обеспечения / Реквизиты подтверждающего документа |
|---|--|--|
| учебные аудитории для проведения занятий лекционного типа | Мебель: учебная мебель Технические средства обучения: экран, проектор, компьютер | MS Office, Windows / Корпоративные академические лицензии бессрочные Microsoft Open License № 61010664, 60979359, 61316870, 45560005, 45341392, 44964701, 49066437, 48248804, 49487340, 43925361, 44544975, 43239932, 42882586, 46733190, 45936776, 46019880, 47425744, 47869741, 60102643, 41875901 |
| учебные аудитории для проведения занятий семинарского типа, групповых и индивидуальных консультаций, текущего контроля и промежуточной аттестации | Мебель: учебная мебель Технические средства обучения: экран, проектор, компьютер | |
| учебные аудитории для проведения лабораторных работ. Лаборатория «Метрология» | Мебель: учебная мебель Технические средства обучения: экран, проектор, компьютер Оборудование: микроскоп измерительным МИ-1, микроскоп универсальный, оптиметр горизонтальный ИКГ, оптиметр вертикальный, микроскопы ММИ-1 и ММИ-2, микрометры, штангенциркули, демонстрационные стенды и плакаты. | |

Для самостоятельной работы обучающихся предусмотрены помещения, укомплектованные специализированной мебелью, оснащенные компьютерной техникой с возможностью подключения к сети «Интернет» и обеспечением доступа в электронную информационно-образовательную среду университета.

| Наименование помещений для самостоятельной работы обучающихся | Оснащенность помещений для самостоятельной работы обучающихся | Перечень лицензионного программного обеспечения / Реквизиты подтверждающего документа |
|---|--|---|
| Помещение для самостоятельной работы обучающихся (читальный зал Научной библиотеки) | Мебель: учебная мебель Комплект специализированной мебели: компьютерные столы Оборудование: компьютерная техника с подключением к информационно-коммуникационной сети «Интернет» и доступом в электронную информационно-образовательную среду образовательной организации, веб-камеры, коммуникационное оборудование, обеспечивающее доступ к сети интернет (проводное соединение и беспроводное соединение по технологии Wi-Fi) | MS Office, Windows / Корпоративная академическая лицензия бессрочная Microsoft Open License №66426830 |
| Помещение для самостоятельной работы обучающихся (ауд. 333/А) | Мебель: учебная мебель Комплект специализированной мебели: компьютерные столы Оборудование: компьютерная техника с подключением к информационно-коммуникационной сети «Интернет» и доступом в электронную информационно-образовательную среду образовательной орга- | MS Office, Windows / Корпоративная академическая лицензия бессрочная Microsoft Open License №66426830 |

29.03.03 - Технология полиграфического и упаковочного производства
«Технология и дизайн упаковочного производства»

| Наименование помещений для самостоятельной работы обучающихся | Оснащенность помещений для самостоятельной работы обучающихся | Перечень лицензионного программного обеспечения / Реквизиты подтверждающего документа |
|---|--|---|
| | низации, веб-камеры, коммуникационное оборудование, обеспечивающее доступ к сети интернет (проводное соединение и беспроводное соединение по технологии Wi-Fi) | |

7. ТЕКУЩИЙ КОНТРОЛЬ УСПЕВАЕМОСТИ И ПРОМЕЖУТОЧНАЯ АТТЕСТАЦИЯ

Проверка достижения результатов обучения по дисциплине осуществляется в рамках текущего контроля успеваемости и промежуточной аттестации.

7.1. Текущий контроль успеваемости

Текущий контроль успеваемости включает в себя мероприятия по оцениванию выполнения лабораторных работ, заданий для самостоятельной работы. Мероприятия текущего контроля успеваемости приведены в таблице 7.1.

Таблица 7.1 – Мероприятия текущего контроля успеваемости

| Обозначение | Наименование | Форма контроля |
|-------------|--|----------------|
| ЛР01 | Контроль деталей на вертикальном оптиметре | защита |
| ЛР02 | Контроль деталей простейшими измерительными средствами. | защита |
| ЛР03 | Контроль параметров резьбы на инструментальном микроскопе. | защита |
| ЛР04 | Контроль деталей на вертикальном длинномере | защита |

7.2. Промежуточная аттестация

Формы промежуточной аттестации по дисциплине приведены в таблице 7.2.

Таблица 7.2 – Формы промежуточной аттестации

| Обозначение | Форма отчетности | Очная |
|-------------|------------------|-----------|
| Зач01 | Зачет | 5 семестр |

8. ФОНД ОЦЕНОЧНЫХ СРЕДСТВ

8.1. Оценочные средства

Оценочные средства соотнесены с результатами обучения по дисциплине и индикаторами достижения компетенций.

ИД-1 (ОПК-6) знает научные и методические основы метрологии и стандартизации

| Результаты обучения | Контрольные мероприятия |
|---|----------------------------------|
| формулирует основные понятия метрологии и стандартизации, определения основным метрологическим характеристикам, классам точности, определения погрешностей, средств измерения, технического регулирования | ЛР01, ЛР02, ЛР03, ЛР04, Зач01 |

ИД-2 (ОПК-6) уметь применять техническую и нормативную документацию по метрологии и стандартизации в профессиональной деятельности

| Результаты обучения | Контрольные мероприятия |
|---|-------------------------|
| пользуется базой законодательных и правовых актов в области технического регулирования и взаимозаменяемости | ЛР01, ЛР02, ЛР03, ЛР04 |

ИД-1 (ОПК-10) знание теоретических и организационных аспектов сертификации продукции

| Результаты обучения | Контрольные мероприятия |
|---|-------------------------|
| формулирует теоретические и организационные аспекты, а также этапы сертификации продукции | Зач01 |

Вопросы к защите лабораторной работы ЛР01

1. Укажите, какой метод измерения используется в данной работе.
2. Воспроизведите метрологическую характеристику вертикального оптиметра.
3. Что называется ценой деления шкалы?
4. Что называется пределом измерения? В чём отличие пределов измерения и показания прибора?
5. Укажите, для каких целей предназначены вертикальные оптиметры?
6. Воспроизведите последовательность выполнения лабораторной работы.
7. Что называется действительным, номинальным, предельными размерами?
8. Что характеризует допуск размера?
9. Что такое плоскопараллельные концевые меры длины?
10. Какие геометрические параметры являются основными точностными характеристиками концевой меры?
11. Каковы правила пользования мерами? Как рассчитываются и как составляются блоки концевых мер?
12. Как объяснить кривую распределения значений случайной величины?

Вопросы к защите лабораторной работы ЛР02.

1. Какие основные показатели относятся к метрологическим характеристикам измерительных средств?
2. Что называется ценой деления шкалы? Укажите цену деления шкалы используемых Вами измерительных средств.
3. Что называется пределом измерения? Укажите диапазон измерения применяемых измерительных средств.
4. Что называется точностью отсчёта? Приведите пример.

5. Что называется погрешностью показания измерительного средства? Приведите пример.
6. Какие измерительные средства относятся к простейшим?
7. Назовите типы штангенинструментов. Какие особенности характеризуют различные штангенинструменты?
8. Какие типы микрометров Вам известны? В чём отличие их друг от друга и назначение?
9. Укажите назначение индикатора. Какие типы индикаторов Вам известны?
10. Укажите назначение угломера. Какие типы угломеров Вам известны?
11. Объясните, как производится установка на «нуль» используемых измерительных средств?
12. Объясните устройство каждого измерительного средства, используемого в работе.
13. Объясните правила пользования измерительными средствами во время работы.
14. Какие виды размеров Вам известны? Дайте им определение.
15. Как называется размер, полученный во время измерения?
16. Что характеризует точность изготовления детали? Как эта величина определяется?
17. Проявите умение производить измерение штангенциркулем, микрометром.

Вопросы к защите лабораторной работы ЛР03.

1. Объясните, какие исходные факторы влияют на образование резьбовой поверхности.
2. Объясните, исходя из образования резьбы, что понимается под шагом резьбы.
3. Почему резьба называется метрической?
4. Какой профиль имеет метрическая резьба?
5. Назовите, какие резьбы кроме метрической Вам известны.
6. Перечислите основные параметры метрической резьбы. Дайте определение этим параметрам и укажите их на эскизе.
7. На какие параметры резьбы болта и гайки установлены стандартные допуски и почему?
8. Что понимается под приведённым средним диаметром резьбы?
9. Что характеризует приведённый средний диаметр?
10. Укажите, для каких целей предназначен инструментальный микроскоп.
11. Что называется ценой деления шкалы?
12. Назовите цену деления микровинтов инструментального микроскопа.
13. Назовите пределы на инструментальном микроскопе в продольном и поперечном направлении стола.
14. Назовите, какой метод измерения положен в основу данной работы.
15. Опишите принцип работы инструментального микроскопа.
16. Воспроизведите, в какой последовательности производится в данной работе измерение шага, накопленной погрешности шага, наружного, среднего и внутреннего диаметра.
17. С какой целью производят измерение шага по левой и правой сторонам профиля резьбы?
18. Воспроизведите, в какой последовательности производится измерение половины угла профиля резьбы.
19. С какой целью производят измерение половины угла профиля резьбы по левой и правой сторонам?
20. Что характеризует допуск? Как он выражается для резьбы?

21. Запишите условные обозначения полей допусков резьбы на чертежах и дайте пояснения Вашей записи.

Вопросы к защите лабораторной работы ЛР04.

1. К какой группе измерительных средств относится вертикальный длинномер?
2. Каково назначение вертикального длинномера?
3. Воспроизведите метрологическую характеристику данного прибора.
4. Какой метод измерения используется на вертикальном длинномере?
5. Опишите устройство спирального нониуса.
6. Опишите устройство вертикального длинномера.
7. Какие погрешности формы Вы знаете? Как они классифицируются?
8. Что такое текущий размер?
9. Как называется размер, полученный в результате измерения?
10. Какие правила надо соблюдать при работе на вертикальном длинномере?

Тестовые задания к зачету Зач01 (примеры)

1. Метод сравнения с мерой, в котором измеряемая величина и мера подаются на прибор сравнения поочередно, называется методом:

- : противопоставления
- : замещения
- : совпадения
- : дифференциальным

2. Средство измерений, предназначенное для измерений, не связанных с передачей размера единицы другим средствам измерений:

- : эталонное
- : образцовое
- : поверочное
- : рабочее

3. Измерения, при которых искомое значение физической величины находят непосредственно из опытных данных, называются:

- : прямыми
- : динамическими
- : статическими
- : косвенными

4. В задачи метрологической службы предприятия не входит:

- : постоянное совершенствование средств измерений (СИ)
- : обеспечение надлежащего состояния СИ
- : метрологическая экспертиза конструкторской и технологической документации
- : выбор оптимального количества и состава контролируемых параметров

5. Принципами национальной стандартизации в РФ является:

-: Учет законных интересов заинтересованных лиц
-: Применение международного стандарта как основы для разработки национального стандарта

-: Недопустимость установления стандартов соответствующих техническим регламентам

-: Обязательность применения документов в области стандартизации

6. Применение национальных стандартов подтверждается:

- : Знаком соответствия национальному стандарту
- : Обязательной сертификацией
- : Техническим комитетом по стандартизации
- : Национальным органом по стандартизации

7. В качестве органов по сертификации могут быть:

- : Организации, компетентные в заявленной области деятельности и отвечающие необходимым требованиям;
- : Аккредитованы организации, компетентные в заявленной области деятельности;
- : Аккредитованы организации, компетентные в заявленной области деятельности и отвечающие требованиям и критериям аккредитации.

8.2. Критерии и шкалы оценивания

8.2.1. Шкалы оценивания

Для контрольных мероприятий устанавливается минимальное и максимальное количество баллов в соответствии с таблицей 8.1.

Контрольное мероприятие считается пройденным успешно при условии набора количества баллов не ниже минимального.

Результат обучения по дисциплине считается достигнутым при успешном прохождении обучающимся всех контрольных мероприятий, относящихся к данному результату обучения.

Таблица 8.1 – Шкалы оценивания контрольных мероприятий

| Обозначение | Наименование | Форма контроля | Количество баллов | |
|-------------|--|----------------|-------------------|-----|
| | | | min | max |
| ЛР01 | Контроль деталей на вертикальном оптиметре | защита отчета | 6 | 15 |
| ЛР02 | Контроль деталей простейшими измерительными средствами. | защита отчета | 6 | 15 |
| ЛР03 | Контроль параметров резьбы на инструментальном микроскопе. | защита отчета | 6 | 15 |
| ЛР04 | Контроль деталей на вертикальном длинномере | защита отчета | 6 | 15 |
| Зач01 | Зачет | зачет | 15 | 40 |

8.2.2. Критерии оценивания

При оценивании результатов обучения по дисциплине в ходе текущего контроля успеваемости используются следующие критерии.

Минимальное количество баллов выставляется обучающемуся при выполнении всех указанных показателей (Таблица 8.2), допускаются несущественные неточности в изложении и оформлении материала

Таблица 8.2 – Критерии оценивания мероприятий текущего контроля успеваемости

| Наименование, обозначение | Показатели выставления минимального количества баллов |
|---------------------------|---|
| Лабораторная работа | лабораторная работа выполнена в полном объеме; по лабораторной работе представлен отчет, содержащий необходимые расчеты, выводы, оформленный в соответствии с установленными требованиями; на защите лабораторной работы даны правильные ответы не менее чем на 50% заданных вопросов |

При оценивании результатов обучения по дисциплине в ходе промежуточной аттестации используются следующие критерии.

Зачет (Зач01).

Зачет проводится в форме компьютерного тестирования. Студенту предлагается тест, состоящий из 20-25 заданий. Длительность тестового испытания 45-60 минут.

Критерии оценивания ответа

| Процент правильных ответов при тестировании, % | Баллы |
|---|--------------|
| 100 | 40 |
| 38 | 15 |

Итоговая оценка по дисциплине выставляется с учетом результатов текущего контроля (приведенных к норме в 60 баллов) с использованием следующей шкалы.

| Оценка | Набрано баллов |
|-----------------------|-----------------------|
| «удовлетворительно» | 41-60 |
| «неудовлетворительно» | 0-40 |

Результат обучения по дисциплине считается достигнутым при получении обучающимся оценки «зачтено».

[Введите текст]

МИНИСТЕРСТВО НАУКИ И ВЫСШЕГО ОБРАЗОВАНИЯ РОССИЙСКОЙ ФЕДЕРАЦИИ
Федеральное государственное бюджетное образовательное учреждение
высшего образования

«Тамбовский государственный технический университет»
(ФГБОУ ВО «ТГТУ»)



УТВЕРЖДАЮ

Директор Технологического институ-
та

_____ Д.Л. Полушкин
« 15 » _____ февраля 20 24 г.

РАБОЧАЯ ПРОГРАММА ДИСЦИПЛИНЫ

Б1.О.06.01 Информатика и основы искусственного интеллекта

(шифр и наименование дисциплины в соответствии с утвержденным учебным планом подготовки)

Направление

29.03.03 «Технология полиграфического и упаковочного производства»

(шифр и наименование)

Профиль

Технология и дизайн упаковочного производства

(наименование профиля образовательной программы)

Формы обучения: _____ ***очная*** _____

Кафедра: ***Системы автоматизированной поддержки принятия решений***

(наименование кафедры)

Составитель:

_____ К.Т.Н., доцент _____

степень, должность

_____ подпись _____

_____ С.Г. Толстых _____

инициалы, фамилия

Заведующий кафедрой

_____ подпись _____

_____ И.Л. Коробова _____

инициалы, фамилия

Тамбов 2024

**1. ПЛАНИРУЕМЫЕ РЕЗУЛЬТАТЫ ОБУЧЕНИЯ ПО ДИСЦИПЛИНЕ И
 ЕЕ МЕСТО В СТРУКТУРЕ ОПОП**

Цель освоения дисциплины – достижение планируемых результатов обучения (таблица 1.1), соотнесенных с индикаторами достижения компетенций и целью реализации ОПОП.

Дисциплина входит в состав обязательной части образовательной программы.

Таблица 1.1 – Результаты обучения по дисциплине

| Код, наименование индикатора | Результаты обучения по дисциплине |
|--|--|
| ОПК-4 Способен понимать принципы работы современных информационных технологий и использовать их для решения задач профессиональной деятельности | |
| ИД-1 (ОПК-4) Знает современные принципы работы с информацией для решения стандартных задач профессиональной деятельности | Знает современные тенденции развития информатики и вычислительной техники, компьютерных технологий, искусственного интеллекта |
| | Знает современные программные средства для получения, хранения, обработки и передачи информации |
| | Знает свойства и требования, предъявляемые к алгоритмам решения задач, способы представления алгоритмов и основные алгоритмические структуры |
| | Знает современные инструментальные средства и технологии программирования |
| ИД-2 (ОПК-4) Умеет осуществлять поиск, хранение, обработку и интеллектуальный анализ информации из различных источников и представлять ее в требуемом формате | Умеет применять методы и средства сбора, обмена, хранения, передачи и обработки текстовой, числовой, графической информации с использованием вычислительной техники и технологий искусственного интеллекта |
| | Умеет использовать программы общего назначения, локальные и глобальные компьютерные сети по сбору, обработке, анализу и хранению информации |
| | Решает задачи по представлению информации в числовом виде для хранения и обработки в вычислительной технике |
| | Умеет составлять алгоритмы |
| | Умеет писать и отлаживать коды на языке программирования высокого уровня |
| | Решает задачи в области искусственного интеллекта |
| ИД-3 (ОПК-4) Владеет информационно-коммуникационными, сетевыми технологиями и методами искусственного интеллекта для решения стандартных задач профессиональной деятельности | Владеет навыками работы с компьютером как средством управления информацией |
| | Владеет навыками работы с основными программными средствами хранения, обработки и интеллектуального анализа информации |
| | Владеет навыками алгоритмизации и программирования |
| | Применяет на практике методы искусственного интеллекта для решения стандартных задач профессиональной деятельности |

Результаты обучения по дисциплине достигаются в рамках осуществления всех видов контактной и самостоятельной работы обучающихся в соответствии с утвержденным учебным планом.

Индикаторы достижения компетенций считаются сформированными при достижении соответствующих им результатов обучения.

2. ОБЪЁМ ДИСЦИПЛИНЫ

Объем дисциплины составляет 3 зачетных единицы.

Ниже приведено распределение общего объема дисциплины (в академических часах) в соответствии с утвержденным учебным планом.

| Виды работ | Форма обучения | |
|--------------------------------------|----------------|------------|
| | Очная | Заочная |
| | 1 семестр | 1 курс |
| <i>Контактная работа</i> | 33 | 7 |
| занятия лекционного типа | 16 | 2 |
| лабораторные занятия | 16 | 4 |
| практические занятия | | |
| курсовое проектирование | | |
| консультации | | |
| промежуточная аттестация | 1 | 1 |
| <i>Самостоятельная работа</i> | 75 | 101 |
| <i>Всего</i> | 108 | 108 |

3. СОДЕРЖАНИЕ ДИСЦИПЛИНЫ

Раздел 1. Основные понятия информатики, аппаратное обеспечение компьютера.

Тема 1. Предмет, цели и задачи информатики.

Исторический обзор, предпосылки возникновения информатики. Предмет и основное содержание дисциплины, ее цели и задачи. Структура информатики и ее связь с другими науками. Понятие «информация», виды информации, способы хранения и переработки. Измерение количества информации. Виды и формы представления информации в информационных системах.

Тема 2. Общие принципы организации работы компьютеров, компьютерные сети

Структурно-функциональная схема компьютера. Виды компьютеров в современном мире. Супер-компьютеры. Вычислительные кластеры. Основные комплектующие компьютеров типа IBM PC. Внешние устройства отображения, ввода, вывода и хранения информации. Гаджеты. Основные архитектурные решения в локальных сетях. Глобальные сети. Высокоскоростные современные сети. Беспроводные сети. Спутниковые системы. Цифровое вещание по компьютерным сетям. Компьютерные сети для организации распределенных вычислений. Облачные вычисления. Доступ к суперкомпьютерам посредством глобальных сетей

Лабораторные работы:

ЛР01. Позиционные системы счисления. Методы перевода чисел. Выполнение арифметических операций над числами в двоичной, восьмеричной и шестнадцатеричной системах. Выполнение логических операций над числами в двоичной системе счисления.

Самостоятельная работа:

СР01. Поиск и изучение материала об общих принципах процессов передачи, обработки и накопления информации.

СР02. Поиск и изучение материала об информационных процессах, системах и технологиях

СР03. Поиск и изучение материала об общих принципах организации и работы компьютеров.

СР04. Поиск и изучение материала о компьютерных сетях.

Раздел 2. Программное обеспечение компьютера.

Тема 3. Программное обеспечение

Операционные системы, обзор и классификация. Понятие «файловая система». Кодирование текстовой, числовой, графической, звуковой информации. Системное, специальное, прикладное ПО. Операционная система Windows. Операционные системы на базе UNIX. ОС Android. Браузеры глобальных сетей, поисковые системы. Файлообменники. Общение и обмен информацией в сети. Мультимедиа технологии. Средства электронных презентаций. Электронные таблицы. Представление звуковой информации в памяти ПК. Программные средства и технологии обработки.

Тема 4. Защита информации.

Основные определения и концепции. Кодирование информации. Шифрование и дешифрование информации (обзор). Компьютерные вирусы. Сетевая безопасность.

Самостоятельная работа:

СР05. Средства обработки и преобразования информации. Прикладное программное обеспечение для работы с текстовыми документами, электронными таблицами, базами данных.

СР06. Поиск и изучение материала о программном обеспечении компьютера.

СР07. Поиск и изучение материала о средствах обработки компьютерной графики.

СР08. Поиск и изучение материала о защите информации, сетевой безопасности.

Раздел 3. Активные информационные ресурсы.

Тема 5. Этапы решения задач на ЭВМ.

Этапы решения задач на ЭВМ. Понятие алгоритма. Свойства алгоритма. Способы записи алгоритмов: словесный, табличный, блок-схемой, структурно-стилизированный. Способы связи потоков передачи данных и управления в алгоритмах – линейные, разветвляющиеся и циклические алгоритмы. Критерии качества алгоритмов. Методы разработки алгоритмов. Сложность алгоритмов. Понятие "тип данных". Стандартные типы данных в информатике. Назначение и классификация языков программирования. Запись программ на алгоритмическом языке, основные особенности. Методы проектирования программ.

Тема 6. Язык программирования Python..

Назначение, особенности и история развития языка программирования Python. Лексические основы языка Python. Константы в языке Python. Типы данных. Определения и описания программных объектов. Знаки операций, формирование выражений в языке Python. Операторы языка Python. Реализация сложных типов данных. Пользовательские функции и основы функционального программирования в Python.

Лабораторные работы:

ЛР02. Разработка программы для решения простейших задач обработки информации. Программирование разветвляющихся алгоритмов на языке Python.

ЛР03. Разработка программы для решения простейших задач обработки информации. Программирование циклических алгоритмов на языке Python.

ЛР04. Массивы в языке Python.

ЛР05. Строки в языке Python.

Тема 7. Основы искусственного интеллекта

Определения искусственного интеллекта. Происхождение и понимание термина «искусственный интеллект». История развития искусственного интеллекта. Национальная стратегия развития искусственного интеллекта. Назначение и области применения искусственного интеллекта. Символьные и численные вычисления. Алгоритмический и эвристический подходы к решению задач. Проблемы поиска и представления знаний. Моделирование рассуждений. Обработка естественного языка. Экспертные системы. Машинное обучение. Нейронные сети. Интеллектуальная робототехника.

Лабораторные работы:

ЛР06 Изучение нейронных сетей

4. ПЕРЕЧЕНЬ УЧЕБНОЙ ЛИТЕРАТУРЫ, ИНФОРМАЦИОННЫХ РЕСУРСОВ И ТЕХНОЛОГИЙ

4.1. Учебная литература

1. Галыгина, И. В. Информатика. Лабораторный практикум : учебное пособие для вузов / И. В. Галыгина, Л. В. Галыгина. — Санкт-Петербург : Лань, 2020. — 124 с. — ISBN 978-5-8114-5401-3. — Текст : электронный // Лань : электронно-библиотечная система. — URL: <https://e.lanbook.com/book/149337>. — Режим доступа: для авториз. пользователей.

2. Толстых С.С. Информатика [Электронный ресурс]: метод. указ. / С. С. Толстых, С. Г. Толстых. — Тамбов: ТГТУ, 2016. — Режим доступа к книге: <http://www.tstu.ru/book/elib1/exe/2016/Tolstih.exe> - «Электронно-библиотечная система ТГТУ. Электронные учебники»

3. Ракитина Е.А. Информатика [Электронный ресурс]: учебное пособие / Е. А. Ракитина, С. С. Толстых, С. Г. Толстых. — Тамбов: ТГТУ, 2015. — Режим доступа к книге: <http://www.tstu.ru/book/elib1/exe/2015/Rakitina.exe> - «Электронно-библиотечная система ТГТУ. Электронные учебники»

4. Метелица Н.Т. Основы информатики [Электронный ресурс]: учебное пособие/ Метелица Н.Т., Орлова Е.В.— Электрон. текстовые данные.— Краснодар: Южный институт менеджмента, 2012.— 113 с.— Режим доступа: <http://www.iprbookshop.ru/9751>.— ЭБС «IPRbooks», по паролю

5. Федосеев С.В. Современные проблемы прикладной информатики [Электронный ресурс]: учебное пособие/ Федосеев С.В.— Электрон. текстовые данные.— М.: Евразийский открытый институт, 2011.— 272 с.— Режим доступа: <http://www.iprbookshop.ru/10830>.— ЭБС «IPRbooks», по паролю

6. Губарев В.В. Информатика. Прошлое, настоящее, будущее [Электронный ресурс]: учебник/ Губарев В.В.— Электрон. текстовые данные.— М.: Техносфера, 2011.— 432 с.— Режим доступа: <http://www.iprbookshop.ru/13281>.— ЭБС «IPRbooks», по паролю

7. Кудинов, Ю.И. Основы современной информатики. [Электронный ресурс] / Ю.И. Кудинов, Ф.Ф. Пащенко. — Электрон. дан. — СПб. : Лань, 2011(2016). — 256 с. — Режим доступа: <http://e.lanbook.com/book/2024> — Загл. с экрана.

8. Информатика [Электронный ресурс]: учебное пособие/ С.В. Тимченко [и др.].— Электрон. текстовые данные.— Томск: Томский государственный университет систем управления и радиоэлектроники, Эль Контент, 2011.— 160 с.— Режим доступа: <http://www.iprbookshop.ru/13935>.— ЭБС «IPRbooks», по паролю

9. Остроух, А. В. Системы искусственного интеллекта : монография / А. В. Остроух, Н. Е. Суркова. — 2-е изд., стер. — Санкт-Петербург : Лань, 2021. — 228 с. — ISBN 978-5-8114-8519-2. — Текст : электронный // Лань : электронно-библиотечная система. — URL: <https://e.lanbook.com/book/176662> (дата обращения: 14.03.2022). — Режим доступа: для авториз. пользователей.

10. Джонс, М. Т. Программирование искусственного интеллекта в приложениях / М. Т. Джонс. — Москва : ДМК Пресс, 2011. — 312 с. — ISBN 978-5-94074-746-8. — Текст : электронный // Лань : электронно-библиотечная система. — URL: <https://e.lanbook.com/book/1244> (дата обращения: 14.03.2022). — Режим доступа: для авториз. пользователей.

4.2. Интернет-ресурсы, в том числе современные профессиональные базы данных и информационные справочные системы

Университетская информационная система «РОССИЯ» <https://uisrussia.msu.ru>

Справочно-правовая система «Консультант+» <http://www.consultant-urist.ru>

Справочно-правовая система «Гарант» <http://www.garant.ru>
База данных Web of Science <https://apps.webofknowledge.com/>
База данных Scopus <https://www.scopus.com>
Портал открытых данных Российской Федерации <https://data.gov.ru>
База открытых данных Министерства труда и социальной защиты РФ
<https://rosmintrud.ru/opendata>
База данных Научной электронной библиотеки eLIBRARY.RU <https://elibrary.ru/>
База данных профессиональных стандартов Министерства труда и социальной защиты РФ <http://profstandart.rosmintrud.ru/obshchiy-informatsionnyy-blok/natsionalnyy-reestr-professionalnykh-standartov/>
Базы данных Министерства экономического развития РФ <http://www.economy.gov.ru>
База открытых данных Росфинмониторинга <http://www.fedsfm.ru/opendata>
Электронная база данных «Издательство Лань» <https://e.lanbook.com>
Электронная библиотечная система «IPRbooks» <http://www.iprbookshop.ru>
База данных «Электронно-библиотечная система «ЭБС ЮРАЙТ» <https://www.biblio-online.ru>
База данных электронно-библиотечной системы ТГТУ <http://elib.tstu.ru>
Федеральная государственная информационная система «Национальная электронная библиотека» <https://нэб.пф>
Национальный портал онлайн обучения «Открытое образование» <https://openedu.ru>
Электронная база данных "Polpred.com Обзор СМИ" <https://www.polpred.com>
Официальный сайт Федерального агентства по техническому регулированию и метрологии <http://protect.gost.ru/>

Ресурсы электронной информационно-образовательной среды университета представлены в локальном нормативном акте «Положение об электронной информационно-образовательной среде Тамбовского государственного технического университета».

Электронные образовательные ресурсы, к которым обеспечен доступ обучающихся, в т.ч. приспособленные для использования инвалидами и лицами с ограниченными возможностями здоровья, приведены на официальном сайте университета в разделе «Университет»-«Сведения об образовательной организации»-«Материально-техническое обеспечение и оснащенность образовательного процесса».

Сведения о лицензионном программном обеспечении, используемом в образовательном процессе, представлены на официальном сайте университета в разделе «Образование»-«Учебная работа»-«Доступное программное обеспечение».

5. МЕТОДИЧЕСКИЕ УКАЗАНИЯ ДЛЯ ОБУЧАЮЩИХСЯ ПО ОСВОЕНИЮ ДИСЦИПЛИНЫ

С целью углубления и закрепления полученных теоретических сведений и совершенствования практических умений и навыков необходимо выполнение следующих *мероприятий*:

- *лекции* – запись одна из форм активной самостоятельной работы студентов, требующая навыков и умения кратко, схематично, последовательно и логично фиксировать основные положения, выводы, обобщения, формулировки. Культура записи лекции – один из важнейших факторов успешного и творческого овладения знаниями. Последующая работа над текстом лекции воскрешает в памяти ее содержание, позволяет развивать аналитическое мышление. Лекции имеют в основном обзорный характер и нацелены на освещение наиболее трудных и дискуссионных вопросов, изучение материалов лекций призвано способствовать формированию навыков работы с учебной и научной литературой. Студенты приходят на лекции, предварительно проработав соответствующий учебный материал по источникам, рекомендуемым программой. Работа с конспектом лекций предполагает просмотр конспекта в тот же день после занятий, пометку материала конспекта, который вызывает затруднения для понимания;

- *лабораторные занятия* – перед выполнением лабораторной работы необходимо изучить теорию вопроса, предполагаемого к исследованию, ознакомиться с руководством по соответствующей работе и подготовить протокол проведения работы, оформление отчета проводится после проведения ее, для подготовке к защите следует проанализировать результаты, сопоставить их с известными теоретическими положениями или справочными данными, обобщить результаты исследований в виде выводов, подготовить ответы на вопросы, приводимые к лабораторным работам;

- *тестовый контроль* можно использовать на любом этапе лабораторного или практического занятия, от проверки домашнего задания, до закрепления нового материала. Тестовая форма проверки знаний имеет ряд несомненных достоинств: позволяет в сжатые сроки провести опрос значительного числа студентов; исключает возможность субъективного подхода к оценке качества знаний;

- *самостоятельная работа* студентов является одной из основных форм внеаудиторной работы. Целью самостоятельной работы студентов является овладение фундаментальными знаниями, профессиональными умениями и навыками деятельности по профилю, опытом творческой, исследовательской деятельности. Основными результатами самостоятельной работы должны стать улучшение качества знаний и выработка каждым студентом собственной системы общетеоретических и специальных профессиональных знаний, совокупность и широта которых формирует у него представления о изучаемом предмете. На самостоятельное изучение выносятся те темы и разделы, которые не рассматривались на лекциях, лабораторных и практических занятиях недостаточно подробно. Основным методом обучения является самостоятельная работа студентов с учебно-методическими материалами (мультимедийные издания), научной литературой, статистическими данными, в том числе Internet-ресурсы.

6. МАТЕРИАЛЬНО-ТЕХНИЧЕСКОЕ ОБЕСПЕЧЕНИЕ

По всем видам учебной деятельности в рамках дисциплины используются аудитории, оснащенные необходимым специализированным оборудованием.

| Наименование специальных помещений | Оснащенность специальных помещений | Перечень лицензионного программного обеспечения / Реквизиты подтверждающего документа |
|--|--|--|
| Учебная аудитория для проведения занятий лекционного типа | Мебель: учебная мебель Технические средства: экран, проектор, компьютер | MS Office, Windows / Корпоративные академические лицензии бессрочные Microsoft Open License №47425744, 48248803, 41251589, 46314939, 44964701, 43925361, 45936776, 47425744, 41875901, 41318363, 60102643; |
| Учебная аудитория для проведения занятий семинарского типа, лабораторных работ, групповых и индивидуальных консультаций, текущего контроля и промежуточной аттестации – компьютерный класс | Мебель: учебная мебель Комплект специализированной мебели: компьютерные столы Технические средства: компьютерная техника с подключением к информационно-коммуникационной сети «Интернет» и доступом в электронную информационно-образовательную среду образовательной организации, веб-камеры, коммуникационное оборудование, обеспечивающее доступ к сети интернет (проводное соединение и беспроводное соединение по технологии Wi-Fi) | Kaspersky Endpoint Security для бизнеса – Стандартный Russian Edition / №1FB6161017094054183141Сублицензионный договор №Вж_ПО_126201-2016 от 17.10.2016г. Право на использование ПО с 17.10.2016 до 24.10.2018; OpenOffice, Far Manager, 7-Zip / свободно распространяемое ПО PyCharm Community 2020.3.2 (бесплатная версия) под лицензией Apache License 2.0 среда разработки приложений на языке программирования Python |

Для самостоятельной работы обучающихся предусмотрены помещения, укомплектованные специализированной мебелью, оснащенные компьютерной техникой с возможностью подключения к сети «Интернет» и обеспечением доступа в электронную информационно-образовательную среду университета.

| Наименование помещений для самостоятельной работы обучающихся | Оснащенность помещений для самостоятельной работы обучающихся | Перечень лицензионного программного обеспечения / Реквизиты подтверждающего документа |
|---|--|---|
| Помещение для самостоятельной работы обучающихся (читальный зал Научной библиотеки) | Мебель: учебная мебель Комплект специализированной мебели: компьютерные столы Оборудование: компьютерная техника с подключением к информационно-коммуникационной сети «Интернет» и доступом в электронную информационно-образовательную среду образовательной организации, веб-камеры, коммуникационное оборудование, обеспечивающее доступ к сети интернет (проводное соединение и беспроводное соединение по технологии Wi-Fi) | Microsoft Windows 7 pro Лицензия №49487340 Microsoft Office2007 Лицензия №49487340 |
| Помещение для самостоятельной работы обучающихся (ауд. 333/А) | Мебель: учебная мебель Комплект специализированной мебели: компьютерные столы Оборудование: компьютерная техника с подключением к информационно-коммуникационной сети «Интернет» и доступом в электронную информационно- | Microsoft Windows XP Лицензия №44964701 Microsoft Office 2007 Лицензия №44964701 |

22.03.01 «Материаловедение и технологии материалов»
Материаловедение и технологии материалов в машиностроении и приборостроении

| Наименование помещений для самостоятельной работы обучающихся | Оснащенность помещений для самостоятельной работы обучающихся | Перечень лицензионного программного обеспечения / Реквизиты подтверждающего документа |
|---|--|---|
| | образовательную среду образовательной организации, веб-камеры, коммуникационное оборудование, обеспечивающее доступ к сети интернет (проводное соединение и беспроводное соединение по технологии Wi-Fi) | |

7. ТЕКУЩИЙ КОНТРОЛЬ УСПЕВАЕМОСТИ И ПРОМЕЖУТОЧНАЯ АТТЕСТАЦИЯ

Проверка достижения результатов обучения по дисциплине осуществляется в рамках текущего контроля успеваемости и промежуточной аттестации.

7.1. Текущий контроль успеваемости

Текущий контроль успеваемости включает в себя мероприятия по оцениванию выполнения лабораторных работ, заданий для самостоятельной работы. Мероприятия текущего контроля успеваемости приведены в таблице 7.1.

Таблица 7.1 – Мероприятия текущего контроля успеваемости

| Обозначение | Наименование | Форма контроля |
|-------------|--|----------------|
| ЛР01 | Позиционные системы счисления. Методы перевода чисел. Выполнение арифметических операций над числами в двоичной, восьмеричной и шестнадцатеричной системах. Выполнение логических операций над числами в двоичной системе счисления. | Защита |
| СР01 | Поиск и изучение материала об общих принципах процессов передачи, обработки и накопления информации. | Реферат |
| СР02 | Поиск и изучение материала об информационных процессах, системах и технологиях | Реферат |
| СР03 | Поиск и изучение материала об общих принципах организации и работы компьютеров | Реферат |
| СР04 | Поиск и изучение материала о компьютерных сетях | Реферат |
| СР05 | Средства обработки и преобразования информации. Прикладное программное обеспечение для работы с текстовыми документами, электронными таблицами, базами данных. | реферат |
| СР06 | Поиск и изучение материала о программном обеспечении компьютера | Реферат |
| СР07 | Поиск и изучение материала о средствах обработки компьютерной графики | Реферат |
| СР08 | Поиск и изучение материала о защите информации, сетевой безопасности | Реферат |
| ЛР02 | Разработка программы для решения простейших задач обработки информации. Программирование разветвляющихся алгоритмов на языке Python. | защита |
| ЛР03 | Разработка программы для решения простейших задач обработки информации. Программирование циклических алгоритмов на языке Python. | защита |
| ЛР04 | Массивы в языке Python. | Защита |
| ЛР05 | Строки в языке Python. | защита |
| ЛР06 | Изучение нейронных сетей | защита |

7.2. Промежуточная аттестация

Формы промежуточной аттестации по дисциплине приведены в таблице 7.2.

Таблица 7.2 – Формы промежуточной аттестации

| Обоз- начение | Форма отчетности | Очная | Заочная |
|------------------|---------------------|-----------|---------|
| Зач01 | Зачет | 1 семестр | 1 курс |

8. ФОНД ОЦЕНОЧНЫХ СРЕДСТВ

8.1. Оценочные средства

Оценочные средства соотнесены с результатами обучения по дисциплине и индикаторами достижения компетенций.

ИД-1 (ОПК-11) Знает современные принципы работы с информацией для решения стандартных задач профессиональной деятельности

| Результаты обучения | Контрольные мероприятия |
|--|-------------------------|
| Знает современные тенденции развития информатики и вычислительной техники, компьютерных технологий, искусственного интеллекта | СР03, СР04, СР07, Зач01 |
| Знает современные программные средства для получения, хранения, обработки и передачи информации | СР05, СР06, Зач01 |
| Знает свойства и требования, предъявляемые к алгоритмам решения задач, способы представления алгоритмов и основные алгоритмические структуры | Зач01 |
| Знает современные инструментальные средства и технологии программирования | ЛР02, Зач01 |

Темы реферата СР03

1. Работы Дж. фон Неймана по теории вычислительных машин.
2. История создания и развития ЭВМ. Поколения.
3. Микропроцессоры, история создания, использование в современной технике.
4. Персональные ЭВМ, история создания, место в современном мире.
5. Супер-ЭВМ, назначение, возможности, принципы построения.
6. Проект ЭВМ 5-го поколения: замысел и реальность.
7. Многопроцессорные ЭВМ и распараллеливание программ
8. Архитектура процессоров машин 2-го и 3-го поколений.
9. Архитектура микропроцессора семейства PDP.
10. Архитектура микропроцессора семейства Intel.

Темы реферата СР04

1. Компьютерные сети. Основные понятия
2. Глобальные компьютерные сети
3. Локальные компьютерные сети
4. Топология локальных компьютерных сетей (шина, кольцо, звезда)
5. Архитектура компьютерных сетей.
6. Информационно- справочные системы и информационно – поисковые технологии
7. Информационные сетевые технологии
8. Информационно – справочные правовые системы (ИСПС).
9. Информационные технологии в образовании

Темы рефератов СР05

1. Классификация прикладного программного обеспечения ПО.
2. Основные принципы организации интерфейса пользователя в ППО
3. Основные принципы хранения информации и понятие конвертации форматов.
4. Текстовые редакторы. Обзор, классификация по назначению.
5. WORD. Структура текста, атрибуты элементов текста.
6. WORD. Интерфейс. WORD. Стили. WORD.
7. Таблицы. EXCEL. Организация данных. Принцип работы.

8. EXCEL. Выражения. Основные вычислительные функции.
9. EXCEL. Деловая графика
10. Основные понятия, используемые в терминологии СУБД.
11. Реляционная БД
12. Создание таблиц в БД
13. Создание форм в БД
14. Создание запросов в БД
10. Создание отчетов в БД
11. Этапы создания БД.

Темы рефератов СР06

1. Программные системы обработки текстов под MS DOS.
2. Программные системы обработки текстов под WINDOWS.
3. Электронные таблицы под MS DOS.
4. Электронные таблицы под WINDOWS.
5. Программные системы обработки графической информации под MS DOS.
6. Программные системы обработки графической информации под WINDOWS.
7. Современная компьютерная графика. CorelDraw и Photoshop.
8. Компьютерная анимация. 3D Max и другие.
9. Программные системы обработки сканированной информации.
10. Программные системы «переводчики».
11. Мультимедиа-системы. Компьютер и музыка.
12. Мультимедиа-системы. Компьютер и видео.
13. Обзор компьютерных игр.
14. Системы управления базами данных под MS DOS и WINDOWS.
15. Системы управления распределенными базами данных. ORACLE и другие.
16. Обучающие системы. Средства создания электронных учебников.
17. Обучающие системы. Средства создания систем диагностики и контроля знаний.
18. Сетевые и телекоммуникационные сервисные программы.
19. О программах-поисковиках в Интернете.
20. О программах-броузерах в Интернете.
21. Системы компьютерной алгебры.
22. Пакет MathCad.
23. Развитие программных средств математических вычислений — от Eureka до Mathematica.

Темы рефератов СР07

1. Возможности CorelDraw.
2. Что может Adobe Photoshop.
3. Обзор графических редакторов для IBM PC.
4. Компьютерная анимация.
5. Сканирование и распознавание изображений.
6. Возможности и перспективы развития компьютерной графики.
7. Форматы графических файлов.

Темы рефератов СР08

1. Методы борьбы с фишинговыми атаками.
2. Законодательство о персональных данных.
3. Защита авторских прав.
4. Назначение, функции и типы систем видеозащиты.
5. Как подписывать с помощью ЭЦП электронные документы различных форматов.
6. Обзор угроз и технологий защиты Wi-Fi-сетей.
7. Проблемы внедрения дискового шифрования.
8. Борьба со спамом: основные подходы, классификация, примеры, прогнозы на будущее.
9. Особенности процессов аутентификации в корпоративной среде.
10. Квантовая криптография.
11. Утечки информации: как избежать. Безопасность смартфонов.
12. Безопасность применения пластиковых карт - законодательство и практика.

- 13.Защита CD- и DVD-дисков от копирования.
- 14.Современные угрозы и защита электронной почты.
- 15.Программные средства анализа локальных сетей на предмет уязвимостей.
- 16.Безопасность применения платежных систем - законодательство и практика.
- 17.Аудит программного кода по требованиям безопасности.

Вопросы к защите лабораторной работы ЛР02

1. Перечислите используемые операторы языка программирования и объясните характер их использования.
2. Объясните выбор используемых инструментальных средств разработки программы.
3. Перечислите операторы выбора языка программирования Python.

Тестовые задания к зачету Зач01 (примеры)

- 1 Как называется кодирование которое используется, когда нужно защитить информацию от несанкционированного доступа?
а: криптографическое
б: помехозащитное
в: эффективное
г: по образцу
- 2 Минимальный, но достаточный состав данных для достижения целей, которые преследует потребитель информации?
а: полнота
б: актуальность
в: своевременность
г: устойчивость
- 3 Сервер в архитектуре «клиент-сервер» – это
а: программа, осуществляющая поиск информации в сети
б: программа, подготавливающая запрос пользователя, передающая этот запрос по сети, а затем принимающая ответ
в: компьютер, предоставляющий сервис другим объектам сети по их запросам
г: система обмена информации на определенную тему между абонентами сети
- 4 Маршрутизация – это
а: объединение в сеть пакетных подсетей через шлюзы
б: процедура определения пути следования пакета из одной сети в другую
в: определение адреса получателя пакета
г: определение адресной схемы

5 Значение переменной S после выполнения фрагмента алгоритма

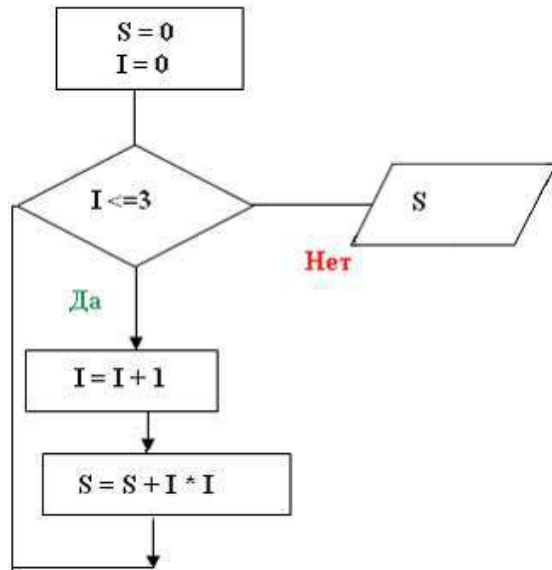

будет равно ...

- а: 0
- б: 14
- в: 30
- г: 5

6 Представленный фрагмент блок-схемы алгоритма

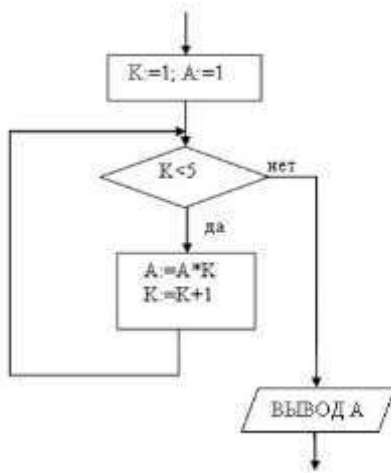

выводит...

- а: A^5
- б: 24
- в: A^4
- г: 120

ИД-2 (ОПК-11) Умеет осуществлять поиск, хранение, обработку и интеллектуальный анализ информации из различных источников и представлять ее в требуемом формате

| Результаты обучения | Контрольные мероприятия |
|--|-------------------------|
| Умеет применять методы и средства сбора, обмена, хранения, передачи и обработки текстовой, числовой, графической информации с использованием вычислительной техники и технологий искусственного интеллекта | СР01, СР02, Зач01 |
| Умеет использовать программы общего назначения, локальные и глобальные компьютерные сети по сбору, обработке, анализу и | СР04, СР05 |

| Результаты обучения | Контрольные мероприятия |
|---|-------------------------|
| хранению информации | |
| Решает задачи по представлению информации в числовом виде для хранения и обработки в вычислительной технике | ЛР01, Зач01 |
| Умеет составлять алгоритмы | ЛР02, ЛР03, ЛР04, ЛР05 |
| Умеет писать и отлаживать коды на языке программирования высшего уровня | ЛР02, ЛР03, ЛР04, ЛР05 |
| Решает задачи в области искусственного интеллекта | ЛР06 |

Темы реферата СР01

1. Понятие «Информация».
2. Информационные процессы в окружающем мире.
3. Мультимедиа-технологии.
4. Мир Интернет.
5. От абака до ПК (история счета).
6. Составные части информатики: поиск, преобразование, хранение, передача информации.
7. Информационные модели.
8. Хранители информации (о запоминающих устройствах).
9. Алгоритмические конструкции.
10. Плюсы и минусы компьютерных технологий.

Темы реферата СР02

1. Информационные технологии организационного управления.
2. Информационные технологии в промышленности и экономике
3. Информационные технологии автоматизированного проектирования
4. Программные средства информационных технологий
5. Технические средства информационных технологий
6. Этапы эволюции информационных технологий
7. Геоинформационные технологии. Основные понятия
8. Геоинформационные системы в экологии и природопользовании
9. CASE – технологии
10. Информационно- справочные системы и информационно – поисковые технологии

Темы реферата СР04

1. Компьютерные сети. Основные понятия
2. Глобальные компьютерные сети
3. Локальные компьютерные сети
4. Топология локальных компьютерных сетей (шина, кольцо, звезда)
5. Архитектура компьютерных сетей.
6. Информационно- справочные системы и информационно – поисковые технологии
7. Информационные сетевые технологии
8. Информационно – справочные правовые системы (ИСПС).
9. Информационные технологии в образовании

Темы рефератов СР05

1. Классификация прикладного программного обеспечения ПО.
2. Основные принципы организации интерфейса пользователя в ППО
3. Основные принципы хранения информации и понятие конвертации форматов.
4. Текстовые редакторы. Обзор, классификация по назначению.
5. WORD. Структура текста, атрибуты элементов текста.
6. WORD. Интерфейс. WORD. Стили. WORD.
7. Таблицы. EXCEL. Организация данных. Принцип работы.

8. EXCEL. Выражения. Основные вычислительные функции.
9. EXCEL. Деловая графика
10. Основные понятия, используемые в терминологии СУБД.
11. Реляционная БД
12. Создание таблиц в БД
13. Создание форм в БД
14. Создание запросов в БД
10. Создание отчетов в БД
11. Этапы создания БД.

Вопросы к защите лабораторной работы ЛР01 (примеры)

1. Опишите используемые методы перевода чисел.
2. Объясните особенности арифметических операций в двоичной системе счисления.
3. Объясните выбор системного программного обеспечения для решения задачи.
4. Перечислите используемые логические операции над числовыми данными.
5. Объясните особенности логических операторов в поразрядных операциях.
6. Укажите особенности хранения числовой информации в вычислительной технике.

Вопросы к защите лабораторной работы ЛР02

1. Опишите алгоритм решения задачи.
2. Перечислите используемые операторы языка программирования и объясните характер их использования.
3. Объясните выбор используемых инструментальных средств разработки программы.
4. Перечислите операторы выбора языка программирования Python.
5. Перечислите особенности использования оператора `if... elif... else`.

Вопросы к защите лабораторной работы ЛР03

1. Опишите алгоритм решения задачи.
2. Перечислите используемые операторы языка программирования и объясните характер их использования.
3. Объясните выбор используемых инструментальных средств разработки программы.
4. Перечислите операторы цикла языка программирования Python.
5. Перечислите особенности использования оператора `for`.

Вопросы к защите лабораторной работы ЛР04

1. Опишите алгоритм решения задачи.
2. Перечислите используемые операторы языка программирования и объясните характер их использования.
3. Объясните выбор используемых инструментальных средств разработки программы.
4. Опишите понятие массива, характеристики массивов, практические аспекты создания и инициализации массивов.
5. Перечислите средства для создания списков.
6. Приведите примеры методов для списков.

Вопросы к защите лабораторной работы ЛР05

1. Опишите алгоритм решения задачи.
2. Перечислите используемые операторы языка программирования и объясните характер их использования.
3. Объясните выбор используемых инструментальных средств разработки программы.
4. Укажите особенности работы со строками в языке программирования Python.
5. Перечислите функции для работы со строками.

Вопросы к защите лабораторной работы ЛР06

1. Опишите работу искусственного нейрона.
2. Какие функции активации используются в нейронных сетях?
3. Как строится многослойная нейронная сеть?
4. Что такое обучение нейронной сети?
5. Какие методы обучения Вы знаете?

Тестовые задания к зачету Зач01 (примеры)

1 Представлен фрагмент электронной таблицы, содержащий числа и формулы.

| | A | B | C |
|----|-----|---|----------|
| 12 | 7 | 2 | =A12+B12 |
| 13 | 5.5 | 4 | =A13*B13 |
| 14 | 6 | 8 | =A14+B14 |
| 15 | | | |

После вычислений значение в ячейке C15 равно 22. Ячейка C15 содержит формулу:

- а) = C13+A15; б) =СУММ(A12:B13)
в) =A14+C14 д) =C12+B14

2 Информационно-коммуникационные технологии (а)

Представлен фрагмент электронной таблицы, содержащий числа и формулы.

| | A | B | C |
|----|-----|---|----------|
| 12 | 7 | 2 | =A12+B12 |
| 13 | 5.5 | 4 | =A13*B13 |
| 14 | 6 | 8 | =A14+B14 |
| 15 | | | |

После вычислений значение в ячейке C15 равно 20. Ячейка C15 содержит формулу:

- а) = C13; б) =СУММ(A12:B13)
в) =A14+C14 д) =C12+A15

3 Расположите числа x , y , z , заданные в различных системах счисления в порядке возрастания.

$$x=114_6, y=1211_3, z=57_8$$

В ответе напишите буквы x , y , z в том порядке, в котором они идут в порядке возрастания. Буквы в ответе пишите подряд, никаких разделителей между буквами ставить не нужно.

Ответ:

4 Расположите числа x , y , z , заданные в различных системах счисления в порядке возрастания.

$$x=2E_{15}, y=3B_{12}, z=34_{13}$$

В ответе напишите буквы x , y , z в том порядке, в котором они идут в порядке возрастания. Буквы в ответе пишите подряд, никаких разделителей между буквами ставить не нужно.

Ответ:

5 Представленный ниже фрагмент программы обрабатывает элементы одномерного целочисленного массива A с индексами от 0 до 9. Перед началом выполнения данного фрагмента эти элементы массива имели значения 3, 5, 6, 2, 1, 6, 3, 1, 8, 3 (т. е. $A[0] = 3, A[1] = 5, \dots, A[9] = 3$).

```
Python
s = 0
for k in range(1,10):
if A[k] < A[k-1]:
    t = A[k]
    A[k] = A[k-1]
A[k-1] = t
s = s + k
```

Ответ:

6 Представленный ниже фрагмент программы обрабатывает элементы одномерного целочисленного массива А с индексами от 0 до 9. Перед началом выполнения данного фрагмента эти элементы массива имели значения 2, 4, 6, 1, 7, 2, 3, 6, 7, 2 (т. е. $A[0] = 2, A[1] = 4, \dots, A[9] = 2$).

| |
|--|
| <pre>Python s = 0 for k in range(1,10): if A[k] < A[k-1]: t = A[k] A[k] = A[k-1] A[k-1] = t s = s + k</pre> |
|--|

Ответ:

ИД-3 (ОПК-11) Владеет информационно-коммуникационными, сетевыми технологиями и методами искусственного интеллекта для решения стандартных задач профессиональной деятельности

| Результаты обучения | Контрольные мероприятия |
|--|-------------------------|
| Владеет навыками работы с компьютером как средством управления информацией | Зач01 |
| Владеет навыками работы с основными программными средствами хранения, обработки и интеллектуального анализа информации | СР05, Зач01 |
| Владеет навыками алгоритмизации и программирования | ЛР02, ЛР03, ЛР04, ЛР05 |
| Применяет на практике методы искусственного интеллекта для решения стандартных задач профессиональной деятельности | ЛР06 |

Темы рефератов СР05

1. Классификация прикладного программного обеспечения ПО.
2. Основные принципы организации интерфейса пользователя в ППО
3. Основные принципы хранения информации и понятие конвертации форматов.
4. Текстовые редакторы. Обзор, классификация по назначению.
5. WORD. Структура текста, атрибуты элементов текста.
6. WORD. Интерфейс. WORD. Стили. WORD.
7. Таблицы. EXCEL. Организация данных. Принцип работы.
8. EXCEL. Выражения. Основные вычислительные функции.
9. EXCEL. Деловая графика
10. Основные понятия, используемые в терминологии СУБД.
11. Реляционная БД
12. Создание таблиц в БД
13. Создание форм в БД
14. Создание запросов в БД
10. Создание отчетов в БД
11. Этапы создания БД.

Вопросы к защите лабораторной работы ЛР02

1. Опишите алгоритм решения задачи.
2. Перечислите используемые операторы языка программирования и объясните характер их использования.
3. Объясните выбор используемых инструментальных средств разработки программы.

4. Перечислите операторы выбора языка программирования Python.
5. Перечислите особенности использования оператора `if... elif... else`.

Вопросы к защите лабораторной работы ЛР03

1. Опишите алгоритм решения задачи.
2. Перечислите используемые операторы языка программирования и объясните характер их использования.
3. Объясните выбор используемых инструментальных средств разработки программы.
4. Перечислите операторы цикла языка программирования Python.
5. Перечислите особенности использования оператора `for`.

Вопросы к защите лабораторной работы ЛР04

1. Опишите алгоритм решения задачи.
2. Перечислите используемые операторы языка программирования и объясните характер их использования.
3. Объясните выбор используемых инструментальных средств разработки программы.
4. Опишите понятие массива, характеристики массивов, практические аспекты создания и инициализации массивов.
5. Перечислите средства для создания списков.
6. Приведите примеры методов для списков.

Вопросы к защите лабораторной работы ЛР05

1. Опишите алгоритм решения задачи.
2. Перечислите используемые операторы языка программирования и объясните характер их использования.
3. Объясните выбор используемых инструментальных средств разработки программы.
4. Укажите особенности работы со строками в языке программирования Python.
5. Перечислите функции для работы со строками.

Вопросы к защите лабораторной работы ЛР06

1. В чем отличие однослойных и многослойных нейронных сетей.
2. Обоснуйте необходимость применения многослойных нейронных сетей для моделирования логических операций.
3. Приведите архитектуру нейронной сети для распознавания цифр.

Тестовые задания к зачету Зач01 (примеры)

1. На рисунке представлен фрагмент алгоритма, имеющий ___ структуру:

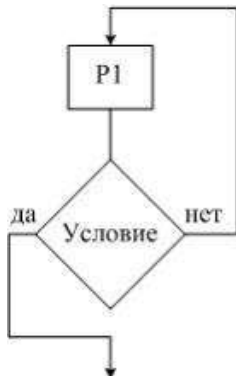

- Разветвляющуюся
- Циклическую с постусловием
- Линейную
- Циклическую с предусловием

2. Графическое изображение структуры программы, ее отдельных составных частей и их взаимосвязей – это ...

- Псевдокод
- Блок-схема
- Простые команды
- Составные команды

3. Значение переменной S после выполнения фрагмента алгоритма

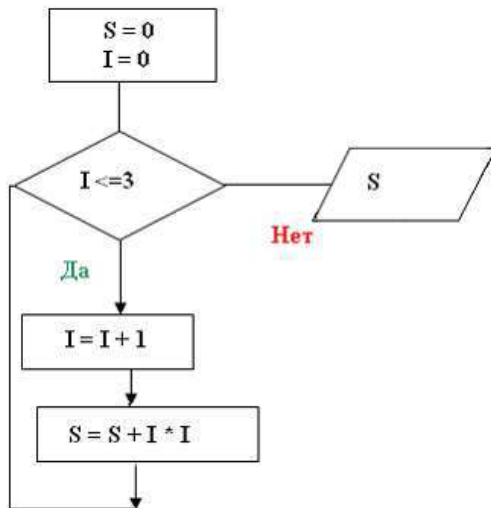

будет равно ...

- 0
- 14
- 30
- 5

4. В результате выполнения фрагмента алгоритма

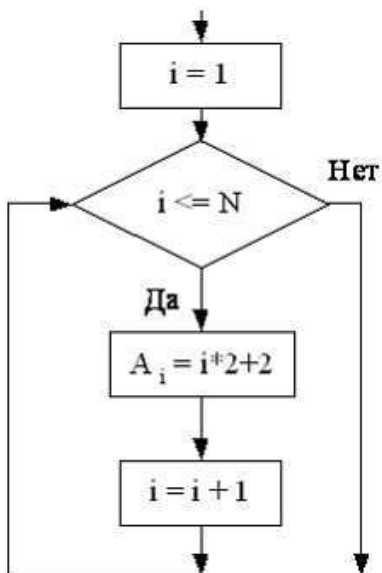

элементы массива A_1, A_2, A_3, A_4 при $N=4$ получат, соответственно, значения

- 4, 6, 8, 10
- 4, 6, 12, 14
- 2, 4, 8, 12
- 2, 8, 16, 32

5. Программа, осуществляющая перевод исходного текста программы в машинный код, является...
Драйвером
Конвертором
Редактором
Транслятором

8.2. Критерии и шкалы оценивания

Каждое мероприятие текущего контроля успеваемости оценивается по шкале «зачтено», «не зачтено».

Оценка «зачтено» выставляется обучающемуся при выполнении всех указанных показателей (Таблица 8.1), допускаются несущественные неточности в изложении и оформлении материала

При невыполнении хотя бы одного из показателей выставляется оценка «не зачтено».

Таблица 8.1 – Критерии оценивания мероприятий текущего контроля успеваемости

| Наименование, обозначение | Показатель |
|---------------------------|---|
| Лабораторная работа | лабораторная работа выполнена в полном объеме; по лабораторной работе представлен отчет, содержащий необходимые расчеты, выводы, оформленный в соответствии с установленными требованиями; на защите лабораторной работы даны правильные ответы не менее чем на 50% заданных вопросов |
| Реферат | тема реферата раскрыта; использованы рекомендуемые источники; соблюдены требования к объему и оформлению реферата |

При оценивании результатов обучения по дисциплине в ходе промежуточной аттестации используются следующие критерии и шкалы.

Зачет (Зач01).

Промежуточная аттестация проводится в форме компьютерного тестирования.

Продолжительность тестирования: 60 минут.

Оценка «зачтено» выставляется обучающемуся, если правильно решено не менее 50% тестовых заданий.

Оценка «не зачтено» выставляется обучающемуся, если правильно решено менее 50% тестовых заданий.

Результат обучения по дисциплине считается достигнутым при получении обучающимся оценки «зачтено», «удовлетворительно», «хорошо», «отлично» по каждому из контрольных мероприятий, относящихся к данному результату обучения.

МИНИСТЕРСТВО НАУКИ И ВЫСШЕГО ОБРАЗОВАНИЯ РОССИЙСКОЙ ФЕДЕРАЦИИ
Федеральное государственное бюджетное образовательное учреждение
высшего образования

«Тамбовский государственный технический университет»
(ФГБОУ ВО «ТГТУ»)



УТВЕРЖДАЮ

Директор Технологического института

_____ Д.Л. Полушкин
« 15 » _____ февраля 20 24 г.

РАБОЧАЯ ПРОГРАММА ДИСЦИПЛИНЫ

Б1.О.06.02 Программные средства обработки информации

(шифр и наименование дисциплины в соответствии с утвержденным учебным планом подготовки)

Направление

29.03.03 «Технология полиграфического и упаковочного производства»

(шифр и наименование)

Профиль

Технология и дизайн упаковочного производства

(наименование профиля образовательной программы)

Формы обучения: _____ ***очная*** _____

Кафедра: _____ ***«Материалы и технология»*** _____

(наименование кафедры)

Составитель:

_____ ***К.Т.Н., доцент*** _____

степень, должность

_____ подпись _____

_____ ***Д.Л. Полушкин*** _____

инициалы, фамилия

Заведующий кафедрой

_____ подпись _____

_____ ***Д.М. Мордасов*** _____

инициалы, фамилия

1. ПЛАНИРУЕМЫЕ РЕЗУЛЬТАТЫ ОБУЧЕНИЯ ПО ДИСЦИПЛИНЕ И ЕЕ МЕСТО В СТРУКТУРЕ ОПОП

Цель освоения дисциплины – достижение планируемых результатов обучения (таблица 1.1), соотнесенных с индикаторами достижения компетенций и целью реализации ОПОП.

Дисциплина входит в состав обязательной части образовательной программы.

Таблица 1.1 – Результаты обучения по дисциплине

| Код, наименование индикатора | Результаты обучения по дисциплине |
|---|---|
| ОПК-4 Способен понимать принципы работы современных информационных технологий и использовать их для решения задач профессиональной деятельности | |
| ИД-10 (ОПК-4) знание основных понятий о системах автоматизированной разработки технической документации и их возможностей | формулирует назначение системы AutoCAD, ее место в ряду современных систем автоматизированного проектирования (САПР) |
| ИД-11 (ОПК-4) умение создавать и редактировать графические объекты, пользоваться средствами обеспечения точности, дополнять чертежи надписями и текстами, таблицами и спецификациями, готовить чертёж к печати | знает графический интерфейс AutoCAD; названия и назначение основных команд AutoCAD; технологию работы с командами AutoCAD; основные возможности AutoCAD по созданию объектов; основные возможности AutoCAD по редактированию объектов; средства обеспечения точности в AutoCAD; принципы рациональной работы по созданию чертежей |
| ИД-12 (ОПК-4) владение навыками графического изображения чертежей общего вида и сборочных единиц технологического оборудования с использованием автоматизированных прикладных программ | использует основные команды рисования и редактирования, средства обеспечения точности, текстовые объекты |
| | применяет на практике для создания конструкторских документов текстовые стили, стили таблиц, размерные стили |

Результаты обучения по дисциплине достигаются в рамках осуществления всех видов контактной и самостоятельной работы обучающихся в соответствии с утвержденным учебным планом.

Индикаторы достижения компетенций считаются сформированными при достижении соответствующих им результатов обучения.

2. ОБЪЁМ ДИСЦИПЛИНЫ

Объем дисциплины составляет 4 зачетных единицы.

Ниже приведено распределение общего объема дисциплины (в академических часах) в соответствии с утвержденным учебным планом.

| Виды работ | Форма обучения |
|--------------------------------------|----------------|
| | Очная |
| | 3 семестр |
| <i>Контактная работа</i> | 52 |
| занятия лекционного типа | 16 |
| лабораторные занятия | |
| практические занятия | 32 |
| курсовое проектирование | |
| консультации | 2 |
| промежуточная аттестация | 2 |
| <i>Самостоятельная работа</i> | 92 |
| <i>Всего</i> | 144 |

3. СОДЕРЖАНИЕ ДИСЦИПЛИНЫ

РАЗДЕЛ 1. ОСНОВЫ AUTOCAD

Тема 1/1. Представление о системе AUTOCAD.

История развития и назначение системы. Запуск AutoCAD. Создание нового чертежа. Открытие чертежа. Сохранение чертежа. Закрытие чертежа и завершение сеанса работы с AutoCAD. Графический интерфейс AutoCAD. Графическая зона. Меню и панели инструментов. Командная строка. Строка состояния.

Тема 1/2. Команды и системные переменные AUTOCAD.

Использование главного меню AutoCAD. Контекстные меню. Панели инструментов. Командная строка. Системные переменные.

Тема 1/3. Технология работы с командами AUTOCAD.

Текст запросов команд. Выбор опций в запросах команд. Повторение команд. Многократное повторение команд. Отказ от выполнения команды. Отмена уже выполненной команды. Восстановление ошибочно отмененных команд. Восстановление стертых объектов. "Прозрачные" команды.

Тема 1/4. Ввод координат.

Двухмерная система координат. Виды координат. Ввод значений координат с клавиатуры. Абсолютные прямоугольные координаты. Относительные прямоугольные координаты. Полярные координаты. Отображение значений координат. Задание точек методом "направление-расстояние".

Тема 1/5. Команды вычерчивания в двух измерениях.

Прямолинейные отрезки. Вспомогательные линии построения. Лучи. Прямоугольники. Многоугольники. Окружности. Дуги. Эллипсы и эллиптические дуги. Кольца. Точки. Облака.

Практические занятия

ПР01. Построение примитивов. Ввод координат с клавиатуры

Самостоятельная работа:

СР01. Выполнение индивидуальных заданий

РАЗДЕЛ 2. ПРОСТЕЙШИЕ СРЕДСТВА ОБЕСПЕЧЕНИЯ ТОЧНОСТИ. НАСТРОЙКА ПАРАМЕТРОВ ЧЕРТЕЖА.

Тема 2/1. Управление изображением на экране.

Как AutoCAD формирует изображение на экране. Обзор команд управления изображением на экране. Регенерация и перерисовка изображения. Панорамирование. Управление масштабом чертежа на экране. Окно общего вида. Зумирование и панорамирование с помощью окна общего вида.

Тема 2/2. Простейшие средства обеспечения точности.

Ортогональный режим. Полярное отслеживание. Шаговая привязка. Привязка к прямоугольной координатной сетке. Привязка к изометрической координатной сетке. Привязка к полярной координатной сетке. Вспомогательная сетка. Динамический ввод. Динамический ввод как средство диалога с системой AutoCAD. Настройка параметров динамического ввода.

Тема 2/3. Настройка параметров чертежа.

Установка единиц измерения. Установка лимитов чертежа. Некоторые советы по настройке среды AutoCAD.

Практические занятия

ПР02. Команды редактирования

Самостоятельная работа:

СР02. Выполнение индивидуальных заданий

РАЗДЕЛ 3. РЕДАКТИРОВАНИЕ ЧЕРТЕЖЕЙ.

Тема 3/1. Выбор объектов.

Выбор объектов после задания команды. Выбор объектов перед заданием команды. Последовательный просмотр объектов. Настройка режима выбора объектов.

Тема 3/2. Базовые инструменты редактирования.

Стирание объектов. Перенос объектов. Копирование объектов. Использование буфера обмена. Поворот объектов. Масштабирование объектов.

Тема 3/3. Расширенный набор инструментов редактирования.

Зеркальное отображение объектов. Создание эквидистантных объектов. Создание массивов. Подрезание объектов. Удлинение объектов. Увеличение объектов. Растягивание объектов. Разрыв объектов. Соединение объектов. Создание фасок. Создание сопряжений. Выравнивание объектов. Деление и разметка объектов.

Тема 3/4. Использование ручек. Выбор новой базовой точки. Многократное копирование с помощью ручек. Некоторые советы по работе с ручками. Настройка режима использования ручек.

Тема 3/5. Палитра «Свойства».

Практические занятия

ПР02. Команды редактирования

Самостоятельная работа:

СР02. Выполнение индивидуальных заданий

РАЗДЕЛ 4. СРЕДСТВА ОРГАНИЗАЦИИ ЧЕРТЕЖА. СРЕДСТВА ОБЕСПЕЧЕНИЯ ТОЧНОСТИ.

Тема 4/1. Средства организации чертежа – цвет, тип и вес линий, слои.

Цвет, тип и вес линий объектов. Формирование цвета, типа и веса линий новых объектов. Изменение цвета, типа и веса линий существующих объектов. Работа с масштабами типов линий. Недостатки метода индивидуального назначения объектам цвета, типа и веса линий. Слои. Общая информация. Свойства слоя. Работа со слоями в диалоговом окне "Диспетчер свойств слоев". Работа со слоями при помощи панели инструментов "Слой". Работа со слоями при помощи палитры "Свойства". Рекомендации по работе со слоями, цветами, типами и весами линий.

Тема 4/2. Средства обеспечения точности.

Объектная привязка. Общая информация. Функция автопривязки. Однократный режим объектной привязки. Постоянный режим объектной привязки. Рекомендации по использованию объектной привязки. Настройка параметров автопривязки. Объектное отслеживание. Средства автоотслеживания. Объектное отслеживание – самое мощное из средств автоотслеживания. Настройка параметров объектного отслеживания.

Практические занятия

ПР03. Использование слоев и объектной привязки

Самостоятельная работа:

СР03. Выполнение индивидуальных заданий

РАЗДЕЛ 5. ФОРМИРОВАНИЕ ТЕКСТОВЫХ ОБЪЕКТОВ. СОЗДАНИЕ И РЕДАКТИРОВАНИЕ ТАБЛИЦ.

Тема 5/1. *Формирование текстовых объектов.*

Однострочный текст. Создание однострочного текста. Выравнивание однострочного текста. Редактирование содержимого однострочного текста. Текстовые стили. Параметры текстовых стилей. Операции с текстовыми стилями. Многострочный текст. Создание многострочного текста. Редактирование содержимого многострочного текста. Использование редактора многострочного текста. Работа с текстовыми объектами. Редактирование текстовых объектов. Редактирование свойств текстовых объектов. Использование панели инструментов "Текст". Контурный текст. Рекомендации по работе с текстом.

Тема 5/2. *Создание и редактирование таблиц.*

Создание и редактирование структуры таблицы. Создание пустой таблицы. Редактирование структуры таблицы. Стили таблиц. Создание нового стиля таблиц. Изменение параметров существующего стиля таблиц. Установка текущего стиля таблиц. Изменение стиля существующей таблицы. Переименование стиля таблиц. Удаление стиля. Заполнение таблицы и редактирование содержимого таблицы. Основные сведения о редактировании содержимого ячеек таблицы. Редактирование свойств ячеек таблицы. Использование формул в ячейках таблицы. Синтаксис формул. Ввод формулы в ячейку таблицы вручную. Копирование формул. Использование математических функций. Автоматическая вставка формул. Рекомендации по работе с таблицами.

Практические занятия

ПРО4. Создание текстовых объектов и таблиц

Самостоятельная работа:

СРО4. Выполнение индивидуальных заданий

РАЗДЕЛ 6. СОЗДАНИЕ СЛОЖНЫХ ОБЪЕКТОВ. НАНЕСЕНИЕ РАЗМЕРОВ. ПОДГОТОВКА ЧЕРТЕЖЕЙ К ПЕЧАТИ.

Тема 6/1. *Создание и редактирование сложных объектов.*

Полилинии. Создание полилиний. Особенности отображения полилиний. Редактирование полилиний. Сплаины. Создание сплайнов. Редактирование сплайнов. Штрихованные области. Создание штриховки. Редактирование штриховки. Некоторые особенности при работе со штриховкой. Расчленение сложных объектов. Порядок вывода объектов на экран. Создание маскирующих объектов.

Тема 6/2. *Нанесение размеров.*

Основные понятия. Составные элементы размера. Типы размеров. Ассоциативность размеров. Нанесение размеров. Линейные размеры. Параллельные размеры. Радиальные размеры. Угловые размеры. Размеры длины дуги. Координатные размеры. Размеры от общей базы и размерные цепи. Быстрая простановка размеров. Вычерчивание линий-выносок. Размерные стили. Создание и настройка параметров нового размерного стиля. Изменение параметров размерного стиля. Выбор текущего размерного стиля. Изменение размерного стиля выбранных объектов. Переименование и удаление размерного стиля. Частичное переопределение размерного стиля. Сравнение размерных стилей. Редактирование размеров. Редактирование размеров с помощью ручек. Редактирование свойств размеров. Редактирование размерного текста. Изменение ассоциативности размеров. Рекомендации по подготовке к нанесению размеров.

Тема 6/3. *Подготовка чертежа к печати.*

Предварительная настройка параметров листа. Окончательная настройка параметров печати.

Практические занятия

ПР05. Создание сложных объектов и нанесение размеров

Самостоятельная работа:

СР05. Задание для самостоятельной работы

4. ПЕРЕЧЕНЬ УЧЕБНОЙ ЛИТЕРАТУРЫ, ИНФОРМАЦИОННЫХ РЕСУРСОВ И ТЕХНОЛОГИЙ

4.1. Учебная литература

1. Аббасов И.Б. Черчение на компьютере в AutoCAD [Электронный ресурс] : учебное пособие / И.Б. Аббасов. — Электрон. текстовые данные. — Саратов: Профобразование, 2017. — 136 с. — 978-5-4488-0132-7. — Режим доступа: <http://www.iprbookshop.ru/63962.html>
2. Кириллова Т.И. Компьютерная графика AutoCAD 2013, 2014 [Электронный ресурс] : учебное пособие / Т.И. Кириллова, С.А. Поротникова. — Электрон. текстовые данные. — Екатеринбург: Уральский федеральный университет, ЭБС АСВ, 2016. — 156 с. — 978-5-7996-1625-0. — Режим доступа: <http://www.iprbookshop.ru/68435.html>
3. Онстотт, С. AutoCAD 2013 и AutoCAD LT 2013. Официальный учебный курс. [Электронный ресурс] — Электрон. дан. — М. : ДМК Пресс, 2013. — 396 с. — Режим доступа: <http://e.lanbook.com/book/39999>
4. Скот Онстотт AutoCAD 2014 и AutoCAD LT 2014 [Электронный ресурс]: официальный учебный курс/ Скот Онстотт— Электрон. текстовые данные.— М.: ДМК Пресс, 2014.— 421 с.— Режим доступа: <http://www.iprbookshop.ru/27469>.

4.2. Интернет-ресурсы, в том числе современные профессиональные базы данных и информационные справочные системы

- Университетская информационная система «РОССИЯ» <https://uisrussia.msu.ru>
Справочно-правовая система «Консультант+» <http://www.consultant-urist.ru>
Справочно-правовая система «Гарант» <http://www.garant.ru>
База данных Web of Science <https://apps.webofknowledge.com/>
База данных Scopus <https://www.scopus.com>
Портал открытых данных Российской Федерации <https://data.gov.ru>
База открытых данных Министерства труда и социальной защиты РФ <https://rosmintrud.ru/opendata>
База данных Научной электронной библиотеки eLIBRARY.RU <https://elibrary.ru/>
База данных профессиональных стандартов Министерства труда и социальной защиты РФ <http://profstandart.rosmintrud.ru/obshchiy-informatsionnyy-blok/natsionalnyy-reestr-professionalnykh-standartov/>
Базы данных Министерства экономического развития РФ <http://www.economy.gov.ru>
База открытых данных Росфинмониторинга <http://www.fedsfm.ru/opendata>
Электронная база данных «Издательство Лань» <https://e.lanbook.com>
Электронная библиотечная система «IPRbooks» <http://www.iprbookshop.ru>
База данных «Электронно-библиотечная система «ЭБС ЮРАЙТ» <https://www.biblionline.ru>
База данных электронно-библиотечной системы ТГТУ <http://elib.tstu.ru>
Федеральная государственная информационная система «Национальная электронная библиотека» <https://нэб.рф>
Национальный портал онлайн обучения «Открытое образование» <https://openedu.ru>
Электронная база данных "Polpred.com Обзор СМИ" <https://www.polpred.com>
Официальный сайт Федерального агентства по техническому регулированию и метрологии <http://protect.gost.ru/>

Ресурсы электронной информационно-образовательной среды университета представлены в локальном нормативном акте «Положение об электронной информационно-образовательной среде Тамбовского государственного технического университета».

Электронные образовательные ресурсы, к которым обеспечен доступ обучающихся, в т.ч. приспособленные для использования инвалидами и лицами с ограниченными возможностями здоровья, приведены на официальном сайте университета в разделе «Университет»-«Сведения об образовательной организации»-«Материально-техническое обеспечение и оснащенность образовательного процесса».

Сведения о лицензионном программном обеспечении, используемом в образовательном процессе, представлены на официальном сайте университета в разделе «Образование»-«Учебная работа»-«Доступное программное обеспечение».

5. МЕТОДИЧЕСКИЕ УКАЗАНИЯ ДЛЯ ОБУЧАЮЩИХСЯ ПО ОСВОЕНИЮ ДИСЦИПЛИНЫ

Важным условием успешного освоения дисциплины является создание системы правильной организации труда, позволяющей распределить учебную нагрузку равномерно в соответствии с графиком образовательного процесса. Большую помощь в этом может оказать составление плана работы на семестр, месяц, неделю, день. Его наличие позволит подчинить свободное время целям учебы, трудиться более успешно и эффективно. С вечера всегда надо распределять работу на завтрашний день. В конце каждого дня целесообразно подвести итог работы: тщательно проверить, все ли выполнено по намеченному плану, не было ли каких-либо отступлений, а если были, по какой причине они произошли. Нужно осуществлять самоконтроль, который является необходимым условием успешной учебы. Если что-то осталось невыполненным, необходимо изыскать время для завершения этой части работы, не уменьшая объема недельного плана. Все задания к практическим занятиям, а также задания, вынесенные на самостоятельную работу, рекомендуется выполнять непосредственно после соответствующей темы лекционного курса, что способствует лучшему усвоению материала, позволяет своевременно выявить и устранить «пробелы» в знаниях, систематизировать ранее пройденный материал, на его основе приступить к овладению новыми знаниями и навыками.

Система университетского обучения основывается на рациональном сочетании нескольких видов учебных занятий (в первую очередь, лекций и практических занятий), работа на которых обладает определенной спецификой.

Подготовка к лекциям.

Знакомство с дисциплиной происходит уже на первой лекции, где требуется не просто внимание, но и самостоятельное оформление конспекта. При работе с конспектом лекций необходимо учитывать тот фактор, что одни лекции дают ответы на конкретные вопросы темы, другие – лишь выявляют взаимосвязи между явлениями, помогая студенту понять глубинные процессы развития изучаемого предмета как в истории, так и в настоящее время.

Конспектирование лекций – сложный вид вузовской аудиторной работы, предполагающий интенсивную умственную деятельность студента. Конспект является полезным тогда, когда записано самое существенное. Не надо стремиться записать дословно всю лекцию. Целесообразно вначале понять основную мысль, излагаемую лектором, а затем записать ее. Желательно запись осуществлять на одной странице листа или оставляя поля, на которых позднее, при самостоятельной работе с конспектом, можно сделать дополнительные записи, отметить непонятные места.

Конспект лекции лучше подразделять на пункты, соблюдая красную строку. Этому в большой степени будут способствовать вопросы плана лекции, предложенные преподавателям. Следует обращать внимание на акценты, выводы, которые делает лектор, отмечая наиболее важные моменты в лекционном материале замечаниями «важно», «хорошо запомнить» и т.п. Можно делать это и с помощью разноцветных маркеров или ручек, подчеркивая термины и определения.

Целесообразно разработать собственную систему сокращений, аббревиатур и символов. Однако при дальнейшей работе с конспектом символы лучше заменить обычными словами для быстрого зрительного восприятия текста.

Работая над конспектом лекций, всегда необходимо использовать не только учебник, но и ту литературу, которую дополнительно рекомендовал лектор. Именно такая серьезная, кропотливая работа с лекционным материалом позволит глубоко овладеть теоретическим материалом.

Подготовка к практическим занятиям.

Подготовку к каждому практическому занятию необходимо начать с ознакомления с планом практического занятия, который отражает содержание предложенной темы. Тщательное продумывание и изучение вопросов плана основывается на проработке текущего материала лекции, а затем изучения литературы к данной теме. Все новые понятия по изучаемой теме необходимо выучить наизусть и внести в глоссарий, который целесообразно вести с самого начала изучения курса.

Результат такой работы должен проявиться в способности свободно ответить на теоретические вопросы практикума, выступать и участвовать в коллективном обсуждении вопросов изучаемой темы, правильно выполнять практические задания

В процессе подготовки к практическим занятиям, необходимо обратить особое внимание на самостоятельное изучение. При всей полноте конспектирования лекции в ней невозможно изложить весь материал из-за лимита аудиторных часов. Поэтому самостоятельная работа с учебниками, учебными пособиями, научной, справочной литературой, материалами периодических изданий и Интернета является наиболее эффективным методом получения дополнительных знаний, позволяет значительно активизировать процесс овладения информацией, способствует более глубокому усвоению изучаемого материала, формирует отношение к конкретной проблеме.

Рекомендации по работе с литературой.

Работу с литературой целесообразно начать с изучения общих работ по теме, а также учебников и учебных пособий. Работу с источниками надо начинать с ознакомительного чтения, т.е. просмотреть текст, выделяя его структурные единицы. При ознакомительном чтении закладками отмечаются те страницы, которые требуют более внимательного изучения.

Следующим этапом работы с литературными источниками является создание конспектов, фиксирующих основные тезисы и аргументы. Можно делать записи на отдельных листах, которые потом легко систематизировать по отдельным темам изучаемого курса. Другой способ – это ведение тематических тетрадей-конспектов по одной какой-либо теме.

Подготовка к промежуточной аттестации.

При подготовке к промежуточной аттестации целесообразно:

- внимательно изучить перечень вопросов и определить, в каких источниках находятся сведения, необходимые для ответа на них;
- внимательно прочитать рекомендованную литературу;
- составить краткие конспекты ответов (планы ответов).

6. МАТЕРИАЛЬНО-ТЕХНИЧЕСКОЕ ОБЕСПЕЧЕНИЕ

По всем видам учебной деятельности в рамках дисциплины используются аудитории, оснащенные необходимым оборудованием.

| Наименование специальных помещений | Оснащенность специальных помещений | Перечень лицензионного программного обеспечения / Реквизиты подтверждающего документа |
|---|--|--|
| учебные аудитории для проведения занятий лекционного типа | Мебель: учебная мебель Технические средства: экран, проектор, компьютер | MS Office, Windows / Корпоративные академические лицензии бессрочные Microsoft Open License №47425744, 48248803, 41251589, 46314939, 44964701, 43925361, 45936776, 47425744, 41875901, 41318363, 60102643; OpenOffice / свободно распространяемое ПО; AutoCAD 2009-2011 Бессрочная Лицензия №110000006741 Договор №11580/VRN3/35-03/120 от 26.06.2009г. |
| учебные аудитории для проведения занятий семинарского типа, групповых и индивидуальных консультаций, текущего контроля и промежуточной аттестации | Мебель: учебная мебель Технические средства: компьютеры, принтер | |

Для самостоятельной работы обучающихся предусмотрены помещения, укомплектованные специализированной мебелью, оснащенные компьютерной техникой с возможностью подключения к сети «Интернет» и обеспечением доступа в электронную информационно-образовательную среду университета.

| Наименование помещений для самостоятельной работы обучающихся | Оснащенность помещений для самостоятельной работы обучающихся | Перечень лицензионного программного обеспечения / Реквизиты подтверждающего документа |
|---|--|---|
| Помещение для самостоятельной работы обучающихся (читальный зал Научной библиотеки) | Мебель: учебная мебель Комплект специализированной мебели: компьютерные столы Оборудование: компьютерная техника с подключением к информационно-коммуникационной сети «Интернет» и доступом в электронную информационно-образовательную среду образовательной организации, веб-камеры, коммуникационное оборудование, обеспечивающее доступ к сети интернет (проводное соединение и беспроводное соединение по технологии Wi-Fi) | Microsoft Windows 7 pro Лицензия №49487340 Microsoft Office2007 Лицензия №49487340 |
| Помещение для самостоятельной работы обучающихся (ауд. 333/А) | Мебель: учебная мебель Комплект специализированной мебели: компьютерные столы Оборудование: компьютерная техника с подключением к информационно-коммуникационной сети «Интернет» и доступом в электронную информационно-образовательную среду образовательной организации, веб-камеры, коммуникационное оборудование, обеспечивающее доступ к сети интернет (проводное соединение и беспроводное соединение по технологии Wi-Fi) | Microsoft Windows XP Лицензия №44964701 Microsoft Office 2007 Лицензия №44964701 |

7. ТЕКУЩИЙ КОНТРОЛЬ УСПЕВАЕМОСТИ И ПРОМЕЖУТОЧНАЯ АТТЕСТАЦИЯ

Проверка достижения результатов обучения по дисциплине осуществляется в рамках текущего контроля успеваемости и промежуточной аттестации.

7.1. Текущий контроль успеваемости

Текущий контроль успеваемости включает в себя мероприятия по оцениванию выполнения заданий на практических занятиях, заданий для самостоятельной работы. Мероприятия текущего контроля успеваемости приведены в таблице 7.1.

Таблица 7.1 – Мероприятия текущего контроля успеваемости

| Обоз- начение | Наименование | Форма контроля |
|------------------|--|---------------------------|
| ПР01 | Построение примитивов. Ввод координат с клавиатуры | Опрос, выполнение заданий |
| ПР02 | Команды редактирования | Опрос, выполнение заданий |
| ПР03 | Использование слоев и объектной привязки | Опрос, выполнение заданий |
| ПР04 | Создание текстовых объектов и таблиц | Опрос, выполнение заданий |
| ПР05 | Создание сложных объектов и нанесение размеров | Опрос, выполнение заданий |
| | | |
| СР01 | Выполнение индивидуальных заданий | защита |
| СР02 | Выполнение индивидуальных заданий | защита |
| СР03 | Выполнение индивидуальных заданий | защита |
| СР04 | Выполнение индивидуальных заданий | защита |
| СР05 | Выполнение индивидуальных заданий | защита |

7.2. Промежуточная аттестация

Формы промежуточной аттестации по дисциплине приведены в таблице 7.2.

Таблица 7.2 – Формы промежуточной аттестации

| Обоз- начение | Форма отчетности | Очная |
|------------------|---------------------|-----------|
| Зач01 | Зачет | 3 семестр |

8. ФОНД ОЦЕНОЧНЫХ СРЕДСТВ

8.1. Оценочные средства

Оценочные средства соотнесены с результатами обучения по дисциплине и индикаторами достижения компетенций.

ИД-1 (ОПК-4) Знание основных понятий о системах автоматизированной разработки технической документации и их возможностей

| Результаты обучения | Контрольные мероприятия |
|--|---|
| формулирует назначение системы AutoCAD, ее место в ряду современных систем автоматизированного проектирования (САПР) | Зач01 |
| знает графический интерфейс AutoCAD; названия и назначение основных команд AutoCAD; технологию работы с командами AutoCAD; основные возможности AutoCAD по созданию объектов; основные возможности AutoCAD по редактированию объектов; средства обеспечения точности в AutoCAD | ПР01, ПР02, ПР03 СР01, СР02, СР03 Зач01 |

ИД-2 (ОПК-4) умение создавать и редактировать графические объекты, пользоваться средствами обеспечения точности, дополнять чертежи надписями и текстами, таблицами и спецификациями, готовить чертёж к печати

| Результаты обучения | Контрольные мероприятия |
|--|---|
| использует основные команды рисования и редактирования, средства обеспечения точности, текстовые объекты | ПР03, ПР04, ПР05 СР03, СР04, СР05 Зач01 |

ИД-3 (ОПК-4) владение навыками графического изображения чертежей общего вида и сборочных единиц технологического оборудования с использованием автоматизированных прикладных программ

| Результаты обучения | Контрольные мероприятия |
|--|-------------------------|
| применяет на практике для создания конструкторских документов текстовые стили, стили таблиц, размерные стили | ПР05 СР05 Зач01 |

Вопросы к опросу ПР01

1. Какие функциональные зоны можно выделить на экране окна приложения AutoCAD?
2. Какое расширение имеют файлы чертежей, созданных в системе AutoCAD?
3. Как включить или выключить любую панель инструментов?
4. Как вывести на экран диалоговое окно, содержащее список выполненных команд?
5. Перечислите способы ввода команд в системе AutoCAD.
6. Как вызываются контекстные меню?
7. Перечислите способы выбора дополнительных опций в запросах команд.
8. Каким образом можно прервать любую команду?
9. Какая команда используется для восстановления ошибочно отмененных команд?
10. Для чего служит команда ОЙ?
11. Перечислите форматы ввода координат с клавиатуры.
12. Какой символ используется в качестве разделителя при задании прямоугольных координат?
13. Какой символ используется в качестве разделителя при задании полярных координат?
14. Как можно изменить формат отображения координат в строке состояния?
15. Что такое примитивы AutoCAD?
16. Какой пункт меню содержит команды построения примитивов?

17. Какая опция команды ОТРЕЗОК позволяет соединить конечную точку последнего сегмента с начальной точкой первого сегмента?
18. Какое число сторон может иметь многоугольник, созданный командой МН-УГОЛ?
19. Для чего служит опция "Сторона" команды МН-УГОЛ?
20. Какая команда используется для вычерчивания вспомогательных линий построения?
21. Каким образом можно построить биссектрису угла?
22. Какая команда служит для построения лучей?
23. Для чего служит опция "ККР" команды КРУГ?
24. Как построить окружность по трем касательным к ней объектам?
25. Какая опция построения окружностей используется по умолчанию?
26. Перечислите основные параметры эллипса.
27. Как с помощью команды построения кольца получить закрашенный круг?
28. Какая команда влияет на закрашивание колец?
29. Какая команда используется для создания точек?
30. Каким образом можно изменять способ отображения точек?

Примеры заданий к ПР01 и СР01

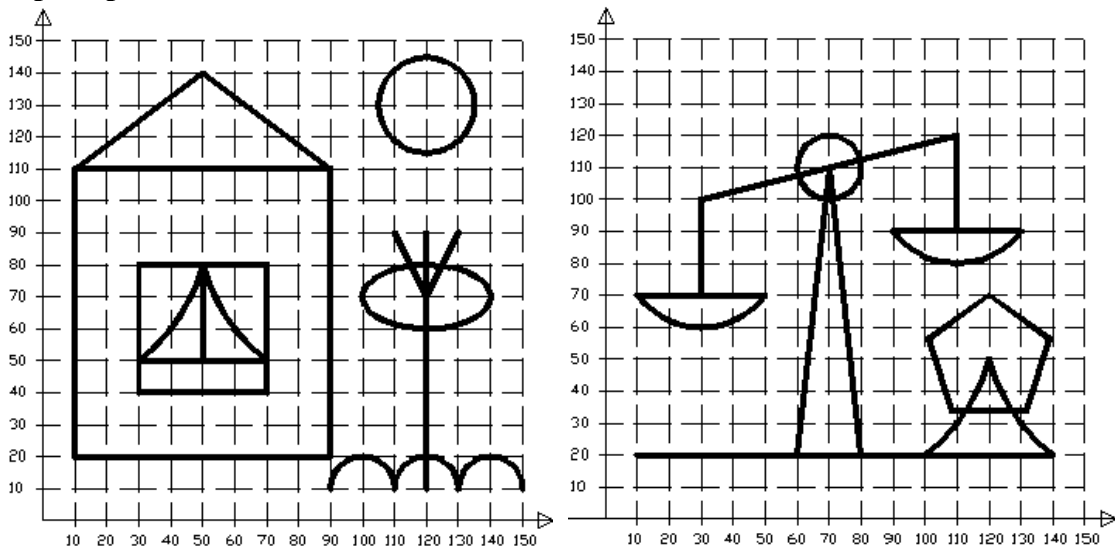

Вопросы к опросу ПР02

1. В каком пункте меню собраны команды управления изображением на экране?
2. Как осуществляется панорамирование в реальном времени с помощью колесика мыши?
3. Каким образом можно включать и выключать ортогональный режим?
4. Перечислите разновидности шаговой привязки.
5. Какие параметры являются общими для шаговой привязки и вспомогательной сетки?
6. Назначение динамического ввода.
7. Какие компоненты включает в себя режим динамического ввода?
8. В каком пункте меню собраны команды редактирования?
9. Что означает опция выбора объектов по умолчанию "Авто"?
10. Как завершить выбор объектов после задания команды?
11. Как можно снять выделение со всех объектов?
12. Перечислите базовые инструменты редактирования.
13. Что означает задание отрицательного угла в команде поворота объектов?
14. Как одновременно с поворотом объектов включить копирование?
15. Какие значения коэффициента нужно вводить для увеличения объектов в команде *МАСШТАБ*?

16. Как при зеркальном отражении объектов указать, чтобы исходные объекты были удалены?
17. Какие два вида массивов можно создавать с помощью команды *МАССИВ*?
18. Какими способами можно выбирать объекты в команде *РАСТЯНУТЬ*?
19. Что такое ручки?
20. Какие действия над объектами можно совершать с помощью ручек?
21. Перечислите способы запуска палитры "Свойства".

Примеры заданий к ПР02 и СР02

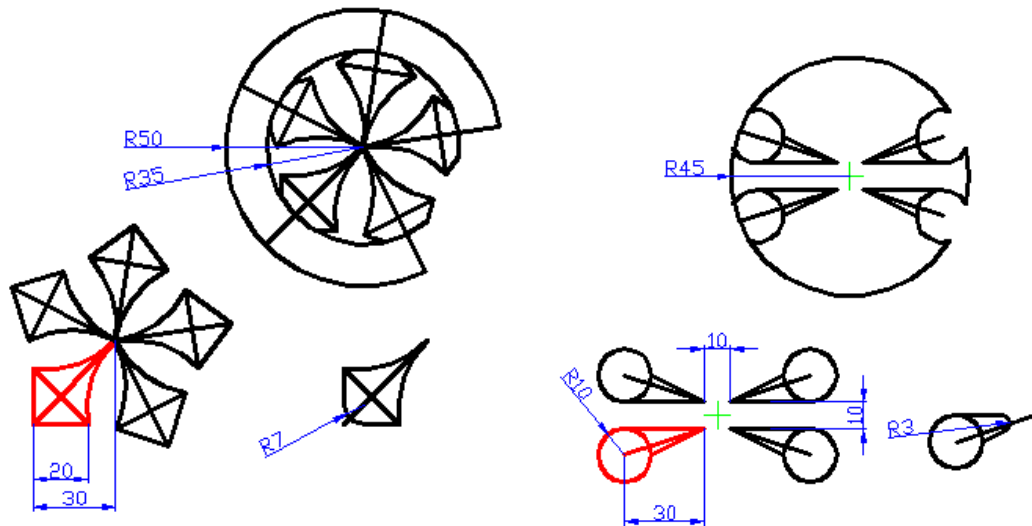

Вопросы к опросу ПР03

1. Что такое вес линий?
2. Что следует сделать, чтобы объекты отображались на экране в соответствии с их весами линий?
3. Чему равно по умолчанию значение веса линий "Обычный"?
4. Какая системная переменная позволяет задать глобальный масштаб линий чертежа?
5. Какая системная переменная позволяет задать индивидуальный (текущий) масштаб линий?
6. Сколько слоев имеется по умолчанию в любом чертеже?
7. Перечислите параметры состояния слоя.
8. Что такое заблокированный слой?
9. Перечислите способы открытия диалогового окна "Диспетчер свойств слоев"?
10. Какой слой называется текущим?
11. Как сделать слой текущим?
12. Можно ли отключить текущий слой?
13. Можно ли заморозить текущий слой?
14. Как перенести требуемые объекты на другой слой?
15. Какая команда служит для отмены изменений параметров слоев?
16. Что означает значение "ПоСлою" для цвета, типа или веса линий объекта?
17. Для чего нужна объектная привязка?
18. Для чего служит опция объектной привязки "БЛИжайшая"?
19. Перечислите элементы автопривязки.
20. Какими способами можно использовать опции объектной привязки?
21. Как вывести на экран панель инструментов объектной привязки?
22. Как вывести на экран контекстное меню объектной привязки?
23. Как быстро включать и выключать постоянный режим объектной привязки?

24. Как настраивается постоянный режим объектной привязки?
25. Какую опцию в большинстве случаев не рекомендуется выбирать для постоянного режима объектной привязки?
26. Какую форму имеет маркер автопривязки при отслеживании конечных точек объектов?
27. Какую форму имеет маркер автопривязки при отслеживании середин отрезков, дуг?
28. Возможности каких других средств автоотслеживания сочетает в себе объектное отслеживание?
29. Как быстро можно включить или выключить объектное отслеживание?
30. Как выбирать опорные точки при работе с объектным отслеживанием?

Примеры заданий к ПР03 и СР03

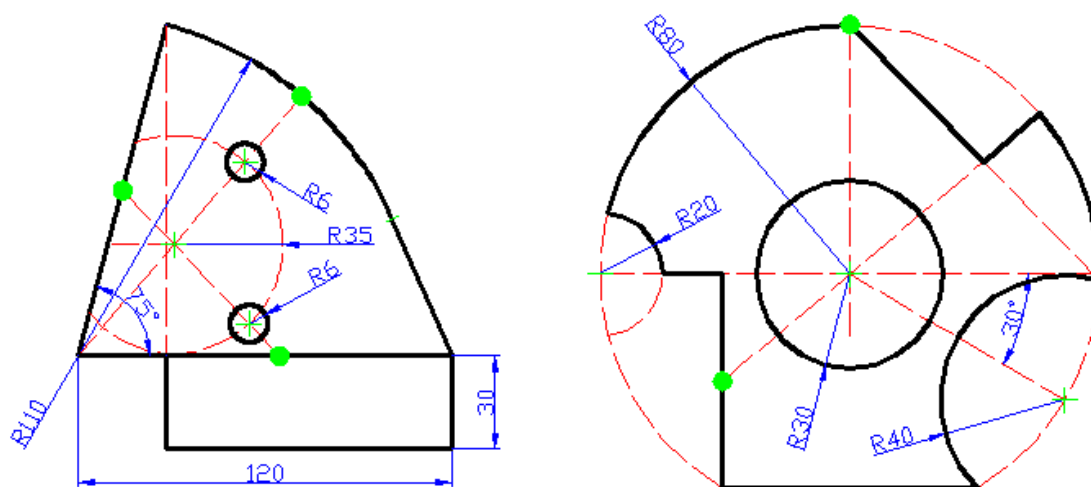

Вопросы к опросу ПР04

1. В каком пункте меню расположены команды создания текстовых объектов?
2. Какая команда используется для создания однострочного текста?
3. Каким образом можно завершить команду ввода однострочного текста?
4. Как можно изменить выравнивание существующего однострочного текстового объекта?
5. Как в системе AutoCAD вывести символ градуса ($^{\circ}$)?
6. Как в системе AutoCAD вывести символ "плюс-минус" (\pm)?
7. Как в системе AutoCAD вывести символ диаметра (\varnothing)?
8. Сколько текстовых стилей имеется по умолчанию в любом чертеже?
9. К чему приводит задание в текстовом стиле высоты текста, равной нулю?
10. В каком диапазоне может находиться значение угла наклона букв текстового объекта?
11. Какие типы шрифтов доступны в системе AutoCAD?
12. Как можно сделать текущим требуемый текстовый стиль?
13. Какая команда используется для создания многострочного текста?
14. Как проще всего войти в режим редактирования содержимого текстового объекта?
15. Из каких основных элементов состоит редактор многострочного текста?
16. Сколько способов выравнивания многострочного текста существует в системе AutoCAD?
17. Как можно изменить интервал между выделенными символами многострочного текста без изменения ширины букв?

18. Какие символы используются в качестве разделителей числителя и знаменателя для отображения текста в виде правильной дроби?
19. Значение какой системной переменной влияет на переворачивание текстовых объектов при зеркальном отражении?
20. Какая команда служит для включения/отключения режима контурного текста?
21. Какая команда используется для создания таблиц?
22. Можно ли при создании таблицы указать различную ширину для столбцов?
23. Из каких основных элементов в общем случае может состоять таблица?
24. Как можно задать точные значения для высоты строк и ширины столбцов?
25. Как можно объединить несколько смежных ячеек в одну?
26. Какие ячейки можно разделить?
27. Какая команда используется для работы со стилями таблиц?
28. Как можно изменить угол поворота и выравнивание текста в ячейке таблицы?
29. Каким образом можно скопировать формулу из одной ячейки таблицы в другую?
30. Приведите названия функций суммирования, вычисления среднего арифметического, подсчета количества значений.

Пример задания к ПР04 и СР04

| ПОНЕДЕЛЬНИК | | | | |
|-------------|------------------------------|--------|-------------|-----------|
| | Блюдо | Кол-во | Кол-во у.е. | № рецепта |
| Завтрак | Яичница-глазунья с грибами | | 2 | 5 |
| | Сыр | 100 г | 2 | |
| | Кофе без сахара | | 0 | |
| Обед | Борщ с мясом | 250 г | 8 | |
| | Запеченное свиное филе | | 8 | 9 |
| | Салат из свежих помидоров | 100 г | 6 | |
| | Минеральная вода | | 0 | |
| Ужин | Салат овощной с сардельками | | 3 | 3 |
| | Треска, запеченная с цуккини | | 7 | 10 |
| | Сок томатный | 100 мл | 3,5 | |
| | Всего | | 39.5000 | |

3. Салат овощной с сардельками

На 4 порции:

4 помидора, 2 красные луковицы, 4 маринованных огурца, 300 г сарделек, 1 пучок зеленого лука, 1/2 кочанного салата, 6 ст. ложек растительного масла, 3 ст. ложки белого винного уксуса, 1 ч. ложка сладкой горчицы, соль, перец.

Вопросы к опросу ПР05

1. В каком пункте меню находятся команды для создания сложных объектов?
2. Перечислите не менее трех команд, предназначенных для создания штрихованных областей.
3. Перечислите способы указания контура штриховки.

4. Перечислите три основных типа штриховок.
5. Как называется стандартный шаблон штриховки для сплошной заливки цветом?
6. Что такое ассоциативная штриховка?
7. Перечислите три основных стиля штриховки островков.
8. Какая команда используется для редактирования штриховки?
9. С помощью какой команды можно разбить сложный объект на отдельные составляющие?
10. Перечислите составные элементы размера.
11. Перечислите основные типы размеров.
12. В каком пункте меню собраны команды для нанесения размеров?
13. Для чего служат параллельные размеры?
14. В каких случаях следует наносить размеры радиуса с изломом?
15. Какая команда служит для нанесения размера длины дуги?
16. Какая опция в командах *РЗМБАЗОВЫЙ* и *РЗМЦЕПЬ* служит для установки новой базовой линии?
17. Для чего используется команда *БРАЗМЕР*?
18. Как создать линию-выноску без текстовой надписи?
19. Как создать линию-выноску, в которой текстовая надпись располагается над линией?
20. С помощью какой опции можно задать параметры линии-выноски?
21. Перечислите не менее трех способов открытия диалогового окна "Диспетчер размерных стилей".
22. Сколько вкладок содержит диалоговое окно "Новый размерный стиль"?
23. В каком поле и на какой вкладке диалогового окна "Новый размерный стиль" можно задать размер стрелок?
24. Как в размерном стиле задается вид размерного текста?
25. Что задается в поле "Префикс" на вкладке "Основные единицы" диалогового окна "Новый размерный стиль"?
26. Что задается в поле "Суффикс" на вкладке "Основные единицы" диалогового окна "Новый размерный стиль"?
27. Как влияет значение в поле "Масштаб" на вкладке "Основные единицы" диалогового окна "Новый размерный стиль" на отображение размера?
28. Как проще всего установить требуемый размерный стиль?
29. Какие действия по редактированию размеров легко выполнить с помощью ручек?

Примеры заданий к ПР05 и СР05

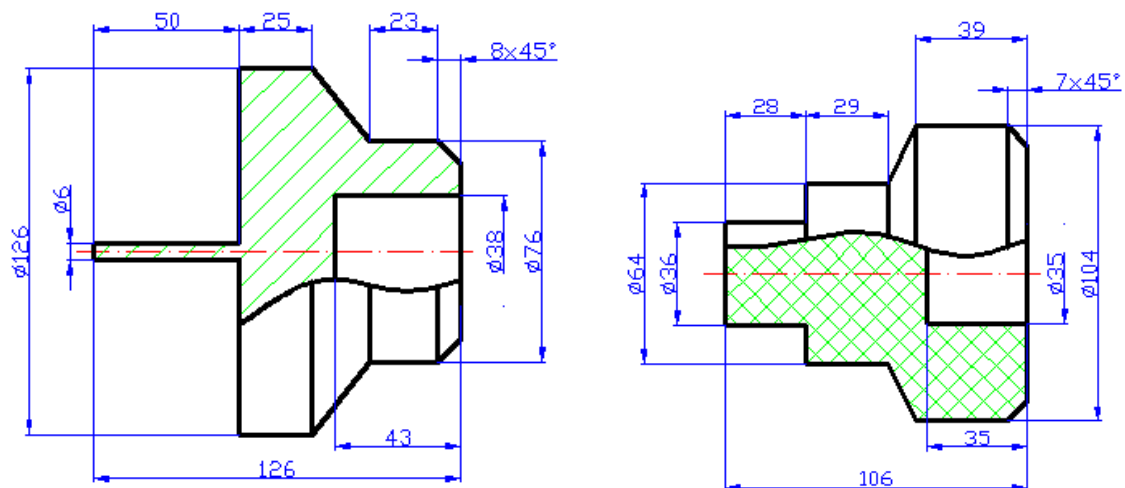

8.2. Критерии и шкалы оценивания

8.2.1. Шкалы оценивания

Для контрольных мероприятий устанавливается минимальное и максимальное количество баллов в соответствии с таблицей 8.1.

Контрольное мероприятие считается пройденным успешно при условии набора количества баллов не ниже минимального.

Результат обучения по дисциплине считается достигнутым при успешном прохождении обучающимся всех контрольных мероприятий, относящихся к данному результату обучения.

Таблица 8.1 – Шкалы оценивания контрольных мероприятий

| Обозначение | Наименование | Форма контроля | Количество баллов | |
|-------------|--|------------------|-------------------|-----|
| | | | min | max |
| ПР01 | Построение примитивов. Ввод координат с клавиатуры | текущий контроль | 0 | 6 |
| ПР02 | Команды редактирования | текущий контроль | 0 | 8 |
| ПР03 | Использование слоев и объектной привязки | текущий контроль | 0 | 11 |
| ПР04 | Создание текстовых объектов и таблиц | текущий контроль | 0 | 4 |
| ПР05 | Создание сложных объектов и нанесение размеров | текущий контроль | 0 | 20 |
| ПР01 | Построение примитивов. Ввод координат с клавиатуры | защита | 3 | 6 |
| ПР02 | Команды редактирования | защита | 3 | 6 |
| ПР03 | Использование слоев и объектной привязки | защита | 3 | 6 |
| ПР04 | Создание текстовых объектов и таблиц | защита | 3 | 6 |
| ПР05 | Создание сложных объектов и нанесение размеров | защита | 1 | 3 |
| СР05 | Задание для самостоятельной работы (Сопряжения) | задание | 0 | 2 |
| СР05 | Задание для самостоятельной работы (Разрезы) | задание | 0 | 3 |

8.2.2. Критерии оценивания

При оценивании результатов обучения по дисциплине в ходе текущего контроля успеваемости используются следующие критерии.

Минимальное количество баллов выставляется обучающемуся при выполнении всех указанных показателей (Таблица 8.2), допускаются несущественные неточности в изложении и оформлении материала

Таблица 8.2 – Критерии оценивания мероприятий текущего контроля успеваемости

| Наименование, обозначение | Показатели выставления минимального количества баллов |
|---------------------------|---|
| Практическая работа | практическая работа выполнена в полном объеме; по практической работе представлен отчет, оформленный в соответствии с установленными требованиями; |

| Наименование, обозначение | Показатели выставления минимального количества баллов |
|---------------------------|--|
| | на защите практической работы даны правильные ответы не менее чем на 50% заданных вопросов |
| Опрос | даны правильные ответы не менее чем на 50% заданных вопросов |

При оценивании результатов обучения по дисциплине в ходе промежуточной аттестации используются следующие критерии.

Зачет (Зач01).

Задание состоит из 2 итогового задания.

Время на подготовку: 45 минут.

Правильность выполнения оценивается по бальной шкале. Максимум – 40 баллов.

Итоговая оценка по дисциплине выставляется с учетом результатов текущего контроля (приведенных к норме в 60 баллов) с использованием следующей шкалы.

| Оценка | Набрано баллов |
|--------------|----------------|
| «зачтено» | 41-100 |
| «не зачтено» | 0-40 |

МИНИСТЕРСТВО НАУКИ И ВЫСШЕГО ОБРАЗОВАНИЯ РОССИЙСКОЙ ФЕДЕРАЦИИ
Федеральное государственное бюджетное образовательное учреждение
высшего образования

«Тамбовский государственный технический университет»
(ФГБОУ ВО «ТГТУ»)



УТВЕРЖДАЮ

Директор Технологического института

_____ Д.Л. Полушкин
« 15 » _____ февраля 20 24 г.

РАБОЧАЯ ПРОГРАММА ДИСЦИПЛИНЫ

Б1.О.06.03 Алгоритмы решения инженерных задач

(шифр и наименование дисциплины в соответствии с утвержденным учебным планом подготовки)

Направление

29.03.03 «Технология полиграфического и упаковочного производства»

(шифр и наименование)

Профиль

Технология и дизайн упаковочного производства

(наименование профиля образовательной программы)

Формы обучения: _____ ***очная*** _____

Кафедра: _____ ***«Материалы и технология»*** _____

(наименование кафедры)

Составитель:

_____ ***К.Т.Н., доцент*** _____

степень, должность

_____ подпись _____

_____ ***Д.Л. Полушкин*** _____

инициалы, фамилия

Заведующий кафедрой

_____ подпись _____

_____ ***Д.М. Мордасов*** _____

инициалы, фамилия

1. ПЛАНИРУЕМЫЕ РЕЗУЛЬТАТЫ ОБУЧЕНИЯ ПО ДИСЦИПЛИНЕ И ЕЕ МЕСТО В СТРУКТУРЕ ОПОП

Цель освоения дисциплины – достижение планируемых результатов обучения (таблица 1.1), соотнесенных с индикаторами достижения компетенций и целью реализации ОПОП.

Дисциплина входит в состав обязательной части образовательной программы.

Таблица 1.1 – Результаты обучения по дисциплине

| Код, наименование индикатора | Результаты обучения по дисциплине |
|---|--|
| ОПК-4 Способен понимать принципы работы современных информационных технологий и использовать их для решения задач профессиональной деятельности | |
| ИД-8 (ОПК-4) знание общих принципов построения алгоритмов и их свойства, основных алгоритмических конструкций и методов их описания, понятия системы программирования, основных элементов языка программирования высокого уровня | Понятие алгоритма; свойства алгоритма; способы описания алгоритма. Понятие алгоритмического языка. Общие принципы построения алгоритмов. Блок-схемы алгоритмов различной структуры. Данные и их типы. Эволюция языков программирования; классификация и краткая характеристика языков программирования. Элементы языка: алфавит, синтаксис и семантика. Структура программы. Интегрированная среда программирования. |
| ИД-9 (ОПК-4) умение реализовывать простые программы на языке программирования высокого уровня | Построение блок-схемы алгоритмов различной структуры. Выражения. Арифметические, логические и строковые выражения. Постоянные (константы) и переменные данные. Операторы. Выполнение стандартных процедур ввода-вывода. Программирование алгоритмов линейной структуры. Использование логических выражений. Реализация циклов различных типов. Программирование алгоритмов разветвлённой структуры. |

Результаты обучения по дисциплине достигаются в рамках осуществления всех видов контактной и самостоятельной работы обучающихся в соответствии с утвержденным учебным планом.

Индикаторы достижения компетенций считаются сформированными при достижении соответствующих им результатов обучения.

2. ОБЪЁМ ДИСЦИПЛИНЫ

Объем дисциплины составляет 3 зачетных единицы.

Ниже приведено распределение общего объема дисциплины (в академических часах) в соответствии с утвержденным учебным планом.

| Виды работ | Форма обучения |
|--------------------------------------|----------------|
| | Очная |
| | 2 семестр |
| <i>Контактная работа</i> | 52 |
| занятия лекционного типа | 16 |
| лабораторные занятия | |
| практические занятия | 32 |
| курсовое проектирование | |
| консультации | 2 |
| промежуточная аттестация | 2 |
| <i>Самостоятельная работа</i> | 56 |
| <i>Всего</i> | 108 |

3. СОДЕРЖАНИЕ ДИСЦИПЛИНЫ

Тема 1 Алгоритм и его свойства

Понятие алгоритма; свойства алгоритма; способы описания алгоритма (словесный, формульно-словесный, графический). Понятие алгоритмического языка. Алгоритмизация как базовая составляющая технологического процесса создания программного изделия. Общие принципы построения алгоритмов.

Тема 2 Базовые алгоритмические конструкции

Блок-схемы алгоритмов различной структуры (линейной, разветвляющейся, циклической) Понятие ветвления. Понятие алгоритмического цикла. Типы циклов.
Примеры алгоритмов различной структуры. Построение блок-схемы алгоритмов.

Тема 3 Эволюция языков программирования

Эволюция языков программирования; классификация и краткая характеристика языков программирования. Грамматика языков программирования. Понятие и структура среды программирования; принципы функционирования систем программирования.

Тема 4 Базовые понятия языка программирования высокого уровня

Начальные сведения о языке программирования высокого уровня: история создания, развития и философия языка. Элементы языка: алфавит, синтаксис и семантика. Зарезервированные (ключевые) слова, идентификация данных, константы, переменные. Программа на языке высокого уровня; правила оформления текста программ, комментарии.

Понятие данного, типа данного, структурированные и неструктурированные данные.

Стандартные типы данных. Понятие выражения, операции, операнда. Присваивание значений переменным. Запись выражений.

Структура программы. Операторы: понятие оператора; классификация операторов; простые операторы; структурированные операторы. Выполнение стандартных процедур ввода-вывода.

Интегрированная среда программирования: запуск среды, команды меню, ввод, компиляция, исполнение программы, сохранение программы на внешнем носителе. Настройка среды. Возможности среды для отладки программ

Логические выражения. Логические переменные. Логические константы. Использование логических выражений в условиях.

Использование подпрограмм. Подпрограммы с параметрами. Формальные и фактические параметры. Параметры – значения. Параметры – переменные. Область действия параметров. Глобальные и локальные параметры.

Правила программирования. Отладка и тестирование.

Программирование алгоритмов линейной структуры.

Программирование алгоритмов разветвлённой структуры.

Использование логических выражений в условиях.

Разработка программ с использованием циклов с условием.

Практические занятия

ПР01. Общая структура программы на языке Паскаль. Оператор присваивания. Выражения. Стандартные функции. Ввод и вывод данных. Составной оператор Построение примитивов. Ввод координат с клавиатуры

ПР02. Условный оператор (**if-then-else**). Оператор выбора (**case-of**)

ПР03. Организация циклических процессов (операторы цикла)

Самостоятельная работа:

- СР01. Выполнение индивидуальных заданий
- СР02. Выполнение индивидуальных заданий
- СР03. Выполнение индивидуальных заданий

Тема 5. Массивы

Объявление массива, в том числе многомерные; сортировка массива различными способами.

Практические занятия

ПР04. Массивы. Работа с одномерными массивами

ПР04. Массивы. Работа с двумерными массивами

Самостоятельная работа:

СР04. Выполнение индивидуальных заданий

СР05. Выполнение индивидуальных заданий

4. ПЕРЕЧЕНЬ УЧЕБНОЙ ЛИТЕРАТУРЫ, ИНФОРМАЦИОННЫХ РЕСУРСОВ И ТЕХНОЛОГИЙ

4.1. Учебная литература

1. Кудинов Ю.И. Основы алгоритмизации и программирования. Часть 1 [Электронный ресурс] : учебное пособие / Ю.И. Кудинов, А.Ю. Келина. — Электрон. текстовые данные. — Липецк: Липецкий государственный технический университет, ЭБС АСВ, 2013. — 71 с. — 978-5-88247-633-4. — Режим доступа: <http://www.iprbookshop.ru/55121.html>
2. Лубашева Т.В. Основы алгоритмизации и программирования [Электронный ресурс] : учебное пособие / Т.В. Лубашева, Б.А. Железко. — Электрон. текстовые данные. — Минск: Республиканский институт профессионального образования (РИПО), 2016. — 379 с. — 978-985-503-625-9. — Режим доступа: <http://www.iprbookshop.ru/67689.html>
3. Основы алгоритмизации и программирования [Электронный ресурс] : лабораторный практикум / . — Электрон. текстовые данные. — Ставрополь: Северо-Кавказский федеральный университет, 2015. — 211 с. — 2227-8397. — Режим доступа: <http://www.iprbookshop.ru/63112.html>
4. Курипта О.В. Основы программирования и алгоритмизации [Электронный ресурс] : практикум / О.В. Курипта, О.В. Минакова, Д.К. Проскурин. — Электрон. текстовые данные. — Воронеж: Воронежский государственный архитектурно-строительный университет, ЭБС АСВ, 2015. — 133 с. — 978-5-89040-575-3. — Режим доступа: <http://www.iprbookshop.ru/59123.html>
5. Разумавская Е.А. Алгоритмизация и программирование [Электронный ресурс] : практическое пособие / Е.А. Разумавская. — Электрон. текстовые данные. — СПб. : Санкт-Петербургский юридический институт (филиал) Академии Генеральной прокуратуры РФ, 2015. — 49 с. — 2227-8397. — Режим доступа: <http://www.iprbookshop.ru/65427.html>

4.2. Интернет-ресурсы, в том числе современные профессиональные базы данных и информационные справочные системы

- Университетская информационная система «РОССИЯ» <https://uisrussia.msu.ru>
- Справочно-правовая система «Консультант+» <http://www.consultant-urist.ru>
- Справочно-правовая система «Гарант» <http://www.garant.ru>
- База данных Web of Science <https://apps.webofknowledge.com/>
- База данных Scopus <https://www.scopus.com>
- Портал открытых данных Российской Федерации <https://data.gov.ru>
- База открытых данных Министерства труда и социальной защиты РФ <https://rosmintrud.ru/opendata>
- База данных Научной электронной библиотеки eLIBRARY.RU <https://elibrary.ru/>
- База данных профессиональных стандартов Министерства труда и социальной защиты РФ <http://profstandart.rosmintrud.ru/obshchiy-informatsionnyy-blok/natsionalnyy-reestr-professionalnykh-standartov/>
- Базы данных Министерства экономического развития РФ <http://www.economy.gov.ru>
- База открытых данных Росфинмониторинга <http://www.fedsfm.ru/opendata>
- Электронная база данных «Издательство Лань» <https://e.lanbook.com>
- Электронная библиотечная система «IPRbooks» <http://www.iprbookshop.ru>
- База данных «Электронно-библиотечная система «ЭБС ЮРАЙТ» <https://www.biblio-online.ru>
- База данных электронно-библиотечной системы ТГТУ <http://elib.tstu.ru>

Федеральная государственная информационная система «Национальная электронная библиотека» <https://нэб.рф>

Национальный портал онлайн обучения «Открытое образование» <https://openedu.ru>

Электронная база данных "Polpred.com Обзор СМИ" <https://www.polpred.com>

Официальный сайт Федерального агентства по техническому регулированию и метрологии <http://protect.gost.ru/>

Ресурсы электронной информационно-образовательной среды университета представлены в локальном нормативном акте «Положение об электронной информационно-образовательной среде Тамбовского государственного технического университета».

Электронные образовательные ресурсы, к которым обеспечен доступ обучающихся, в т.ч. приспособленные для использования инвалидами и лицами с ограниченными возможностями здоровья, приведены на официальном сайте университета в разделе «Университет»-«Сведения об образовательной организации»-«Материально-техническое обеспечение и оснащенность образовательного процесса».

Сведения о лицензионном программном обеспечении, используемом в образовательном процессе, представлены на официальном сайте университета в разделе «Образование»-«Учебная работа»-«Доступное программное обеспечение».

5. МЕТОДИЧЕСКИЕ УКАЗАНИЯ ДЛЯ ОБУЧАЮЩИХСЯ ПО ОСВОЕНИЮ ДИСЦИПЛИНЫ

Важным условием успешного освоения дисциплины является создание системы правильной организации труда, позволяющей распределить учебную нагрузку равномерно в соответствии с графиком образовательного процесса. Большую помощь в этом может оказать составление плана работы на семестр, месяц, неделю, день. Его наличие позволит подчинить свободное время целям учебы, трудиться более успешно и эффективно. С вечера всегда надо распределять работу на завтрашний день. В конце каждого дня целесообразно подвести итог работы: тщательно проверить, все ли выполнено по намеченному плану, не было ли каких-либо отступлений, а если были, по какой причине они произошли. Нужно осуществлять самоконтроль, который является необходимым условием успешной учебы. Если что-то осталось невыполненным, необходимо изыскать время для завершения этой части работы, не уменьшая объема недельного плана. Все задания к практическим занятиям, а также задания, вынесенные на самостоятельную работу, рекомендуется выполнять непосредственно после соответствующей темы лекционного курса, что способствует лучшему усвоению материала, позволяет своевременно выявить и устранить «пробелы» в знаниях, систематизировать ранее пройденный материал, на его основе приступить к овладению новыми знаниями и навыками.

Система университетского обучения основывается на рациональном сочетании нескольких видов учебных занятий (в первую очередь, лекций и практических занятий), работа на которых обладает определенной спецификой.

Подготовка к лекциям.

Знакомство с дисциплиной происходит уже на первой лекции, где требуется не просто внимание, но и самостоятельное оформление конспекта. При работе с конспектом лекций необходимо учитывать тот фактор, что одни лекции дают ответы на конкретные вопросы темы, другие – лишь выявляют взаимосвязи между явлениями, помогая студенту понять глубинные процессы развития изучаемого предмета как в истории, так и в настоящее время.

Конспектирование лекций – сложный вид вузовской аудиторной работы, предполагающий интенсивную умственную деятельность студента. Конспект является полезным тогда, когда записано самое существенное. Не надо стремиться записать дословно всю лекцию. Целесообразно вначале понять основную мысль, излагаемую лектором, а затем записать ее. Желательно запись осуществлять на одной странице листа или оставляя поля, на которых позднее, при самостоятельной работе с конспектом, можно сделать дополнительные записи, отметить непонятные места.

Конспект лекции лучше подразделять на пункты, соблюдая красную строку. Этому в большой степени будут способствовать вопросы плана лекции, предложенные преподавателям. Следует обращать внимание на акценты, выводы, которые делает лектор, отмечая наиболее важные моменты в лекционном материале замечаниями «важно», «хорошо запомнить» и т.п. Можно делать это и с помощью разноцветных маркеров или ручек, подчеркивая термины и определения.

Целесообразно разработать собственную систему сокращений, аббревиатур и символов. Однако при дальнейшей работе с конспектом символы лучше заменить обычными словами для быстрого зрительного восприятия текста.

Работая над конспектом лекций, всегда необходимо использовать не только учебник, но и ту литературу, которую дополнительно рекомендовал лектор. Именно такая серьезная, кропотливая работа с лекционным материалом позволит глубоко овладеть теоретическим материалом.

Подготовка к практическим занятиям.

Подготовку к каждому практическому занятию необходимо начать с ознакомления с планом практического занятия, который отражает содержание предложенной темы. Тщательное продумывание и изучение вопросов плана основывается на проработке текущего материала лекции, а затем изучения литературы к данной теме. Все новые понятия по изучаемой теме необходимо выучить наизусть и внести в глоссарий, который целесообразно вести с самого начала изучения курса.

Результат такой работы должен проявиться в способности свободно ответить на теоретические вопросы практикума, выступать и участвовать в коллективном обсуждении вопросов изучаемой темы, правильно выполнять практические задания

В процессе подготовки к практическим занятиям, необходимо обратить особое внимание на самостоятельное изучение. При всей полноте конспектирования лекции в ней невозможно изложить весь материал из-за лимита аудиторных часов. Поэтому самостоятельная работа с учебниками, учебными пособиями, научной, справочной литературой, материалами периодических изданий и Интернета является наиболее эффективным методом получения дополнительных знаний, позволяет значительно активизировать процесс овладения информацией, способствует более глубокому усвоению изучаемого материала, формирует отношение к конкретной проблеме.

Рекомендации по работе с литературой.

Работу с литературой целесообразно начать с изучения общих работ по теме, а также учебников и учебных пособий. Работу с источниками надо начинать с ознакомительного чтения, т.е. просмотреть текст, выделяя его структурные единицы. При ознакомительном чтении закладками отмечаются те страницы, которые требуют более внимательного изучения.

Следующим этапом работы с литературными источниками является создание конспектов, фиксирующих основные тезисы и аргументы. Можно делать записи на отдельных листах, которые потом легко систематизировать по отдельным темам изучаемого курса. Другой способ – это ведение тематических тетрадей-конспектов по одной какой-либо теме.

Подготовка к промежуточной аттестации.

При подготовке к промежуточной аттестации целесообразно:

- внимательно изучить перечень вопросов и определить, в каких источниках находятся сведения, необходимые для ответа на них;
- внимательно прочитать рекомендованную литературу;
- составить краткие конспекты ответов (планы ответов).

6. МАТЕРИАЛЬНО-ТЕХНИЧЕСКОЕ ОБЕСПЕЧЕНИЕ

По всем видам учебной деятельности в рамках дисциплины используются аудитории, оснащенные необходимым оборудованием.

| Наименование специальных помещений | Оснащенность специальных помещений | Перечень лицензионного программного обеспечения / Реквизиты подтверждающего документа |
|---|--|--|
| учебные аудитории для проведения занятий лекционного типа | Мебель: учебная мебель Технические средства: экран, проектор, компьютер | MS Office, Windows / Корпоративные академические лицензии бессрочные Microsoft Open License №47425744, 48248803, 41251589, 46314939, 44964701, 43925361, 45936776, 47425744, 41875901, 41318363, 60102643; OpenOffice / свободно распространяемое ПО; |
| учебные аудитории для проведения занятий семинарского типа, групповых и индивидуальных консультаций, текущего контроля и промежуточной аттестации | Мебель: учебная мебель Технические средства: компьютеры, принтер | |

Для самостоятельной работы обучающихся предусмотрены помещения, укомплектованные специализированной мебелью, оснащенные компьютерной техникой с возможностью подключения к сети «Интернет» и обеспечением доступа в электронную информационно-образовательную среду университета.

| Наименование помещений для самостоятельной работы обучающихся | Оснащенность помещений для самостоятельной работы обучающихся | Перечень лицензионного программного обеспечения / Реквизиты подтверждающего документа |
|---|--|---|
| Помещение для самостоятельной работы обучающихся (читальный зал Научной библиотеки) | Мебель: учебная мебель Комплект специализированной мебели: компьютерные столы Оборудование: компьютерная техника с подключением к информационно-коммуникационной сети «Интернет» и доступом в электронную информационно-образовательную среду образовательной организации, веб-камеры, коммуникационное оборудование, обеспечивающее доступ к сети интернет (проводное соединение и беспроводное соединение по технологии Wi-Fi) | Microsoft Windows 7 pro Лицензия №49487340 Microsoft Office2007 Лицензия №49487340 |
| Помещение для самостоятельной работы обучающихся (ауд. 333/А) | Мебель: учебная мебель Комплект специализированной мебели: компьютерные столы Оборудование: компьютерная техника с подключением к информационно-коммуникационной сети «Интернет» и доступом в электронную информационно-образовательную среду образовательной организации, веб-камеры, коммуникационное оборудование, обеспечивающее доступ к сети интернет (проводное соединение и беспроводное соединение по технологии Wi-Fi) | Microsoft Windows XP Лицензия №44964701 Microsoft Office 2007 Лицензия №44964701 |

7. ТЕКУЩИЙ КОНТРОЛЬ УСПЕВАЕМОСТИ И ПРОМЕЖУТОЧНАЯ АТТЕСТАЦИЯ

Проверка достижения результатов обучения по дисциплине осуществляется в рамках текущего контроля успеваемости и промежуточной аттестации.

7.1. Текущий контроль успеваемости

Текущий контроль успеваемости включает в себя мероприятия по оцениванию выполнения заданий на практических занятиях, заданий для самостоятельной работы. Мероприятия текущего контроля успеваемости приведены в таблице 7.1.

Таблица 7.1 – Мероприятия текущего контроля успеваемости

| Обозначение | Наименование | Форма контроля |
|-------------|--|---------------------------|
| ПР01 | Общая структура программы на языке Паскаль. Оператор присваивания. Выражения. Стандартные функции. Ввод и вывод данных. Составной оператор | Опрос, выполнение заданий |
| ПР02 | Условный оператор (if-then-else). Оператор выбора (case-of) | Опрос, выполнение заданий |
| ПР03 | Организация циклических процессов (операторы цикла) | Опрос, выполнение заданий |
| ПР04 | Массивы. Работа с одномерными массивами | Опрос, выполнение заданий |
| ПР05 | Массивы. Работа с двумерными массивами | Опрос, выполнение заданий |
| | | |
| СР01 | Выполнение индивидуальных заданий | защита |
| СР02 | Выполнение индивидуальных заданий | защита |
| СР03 | Выполнение индивидуальных заданий | защита |
| СР04 | Выполнение индивидуальных заданий | защита |
| СР05 | Выполнение индивидуальных заданий | защита |

7.2. Промежуточная аттестация

Формы промежуточной аттестации по дисциплине приведены в таблице 7.2.

Таблица 7.2 – Формы промежуточной аттестации

| Обозначение | Форма отчетности | Очная |
|-------------|------------------|-----------|
| Зач01 | Зачет | 2 семестр |

8. ФОНД ОЦЕНОЧНЫХ СРЕДСТВ

8.1. Оценочные средства

Оценочные средства соотнесены с результатами обучения по дисциплине и индикаторами достижения компетенций.

ИД-8 (ОПК-4) Знание общих принципов построения алгоритмов и их свойства, основных алгоритмических конструкций и методов их описания, понятия системы программирования, основных элементов языка программирования высокого уровня

| Результаты обучения | Контрольные мероприятия |
|--|-------------------------|
| Понятие алгоритма; свойства алгоритма; способы описания алгоритма. Понятие алгоритмического языка. Общие принципы построения алгоритмов. Блок-схемы алгоритмов различной структуры. Данные и их типы. Эволюция языков программирования; классификация и краткая характеристика языков программирования. Элементы языка: алфавит, синтаксис и семантика. Структура программы. Интегрированная среда программирования. | Зач01 |

ИД-9 (ОПК-4) Умение реализовывать простые программы на языке программирования высокого уровня

| Результаты обучения | Контрольные мероприятия |
|---|---|
| Построение блок-схемы алгоритмов различной структуры. Выражения. Арифметические, логические и строковые выражения. Постоянные (константы) и переменные данные. Операторы. Выполнение стандартных процедур ввода-вывода. Программирование алгоритмов линейной структуры. Использование логических выражений. Реализация циклов различных типов. Программирование алгоритмов разветвлённой структуры. | ПР01, ПР02, ПР03, ПР04, ПР05 СР01, СР02, СР03, СР04, СР05 Зач01 |

Вопросы к опросу ПР01

- Какие типы величин используются в языке программирования Паскаль?
- Укажите диапазон значений величин целого и действительного типов.
- Какие имена переменных допустимы в программе? Как задать тип переменной в программе?
- Указать имена стандартных функций для вычисления \sqrt{x} , e^x , $\sin x$, $\cos x$, $\ln x$, $|x|$.
- Можно ли в качестве операнда в арифметическом выражении использовать:
 - имя массива;
 - имя стандартной функции, например, **Sin (Y)**;
 - имя символьной переменной или переменной логического типа?
- Назвать последовательность действий при выполнении арифметического оператора присваивания
- Написать арифметический оператор присваивания для вычисления значения:
 $p(x) = (((a_5x + a_4)x + a_3)x + a_2)x + a_1)x + a_0$.
- Указать старшинство выполнения операций при вычислении арифметического выражения.
- Указать средства, имеющиеся в языке программирования для управления размещением данных на строке. Как организовать вывод значений, сопровождая выводное числовое значение наименованием переменной? Как организовать пропуск одной, двух строк при выводе?
- Как выбрать значения исходных данных для тестового варианта счета?

Примеры заданий к ПР01 и СР01

| Вариант | Расчетные формулы | Значения исходных данных |
|---------|---|---|
| 1. | $a = \frac{2 \cos(x - \pi/6)}{1/2 + \sin^2 y}$ $b = 1 + \frac{z^2}{3 + z^2/5}$ | $x = 1.426$ $y = -1.220$ $z = 3.5$ |
| 2. | $\gamma = x^{y/x} - \sqrt[3]{y/x} $ $\omega = (y-x) \frac{y-z/(y-x)}{1+(y-x)^2}$ | $x = 1.825$ $y = 18.225$ $z = -3.298$ |

Вопросы к опросу ПР02

1. Что такое вычислительный процесс разветвляющейся структуры? Как организовать ветвление вычислений: а) на две ветви; б) на три ветви?
2. Перечислить действия, реализуемые при выполнении условного оператора.
3. Какие действия выполняются оператором перехода?
4. Составить последовательность операторов для вычисления величины $z=0$, если $x < -2$; $z=1$, если $-2 \leq x < 2$; $z=-1$, если $x > 2$.
5. Зачем необходимо при отладке программы тестировать все ветви алгоритма?

Примеры заданий к ПР02 и СР02

| Вариант | Функция | Условие | Исходные данные |
|---------|---|---|-----------------------|
| 1. | $Y = \begin{cases} at^2 \cdot \ln t \\ 1 \\ e^{at} \cdot \cos bt \end{cases}$ | $1 \leq t \leq 2$ $t < 1$ $t > 2$ | $a = -0.5$ $b = 2$ |
| 2. | $Y = \begin{cases} \pi x^2 - \frac{7}{x^2} \\ ax^3 + 7\sqrt{x} \\ \lg(x + 7\sqrt{x}) \end{cases}$ | $x < 1.3$ $x = 1.3$ $x > 1.3$ | $a = 1.5$ |

Вопросы к опросу ПР03

1. Что такое вычислительный процесс разветвляющейся структуры? Как организовать ветвление вычислений: а) на две ветви; б) на три ветви?
2. Перечислить действия, реализуемые при выполнении условного оператора.
3. Какие действия выполняются оператором перехода?
4. Составить последовательность операторов для вычисления величины $z=0$, если $x < -2$; $z=1$, если $-2 \leq x < 2$; $z=-1$, если $x > 2$.
5. Зачем необходимо при отладке программы тестировать все ветви алгоритма?
6. Указать последовательность действий, выполняемых при организации циклических участков программы с заданным числом повторений.
7. Указать назначение и правила организации цикла.
8. Перечислить возможные способы организации цикла с заданным числом повторений в изучаемом языке программирования.

Примеры заданий к ПР03 и СР03

| Вариант | Функция | Условие | Исходные данные | Диапазон и шаг изменения аргумента |
|---------|---|---|---|---|
| 1 | $Y = \begin{cases} at^2 \cdot \ln t \\ 1 \\ e^{at} \cdot \cos bt \end{cases}$ | $\begin{aligned} 1 \leq t \leq 2 \\ t < 1 \\ t > 2 \end{aligned}$ | $\begin{aligned} a = -0.5 \\ b = 2 \end{aligned}$ | $\begin{aligned} t \in [0;3] \\ \Delta t = 0.15 \end{aligned}$ |
| 2 | $Y = \begin{cases} \pi x^2 - \frac{7}{x^2} \\ ax^3 + 7\sqrt{x} \\ \lg(x + 7\sqrt{x}) \end{cases}$ | $\begin{aligned} x < 1.3 \\ x = 1.3 \\ x > 1.3 \end{aligned}$ | $a = 1.5$ | $\begin{aligned} x \in [0.8;2] \\ \Delta x = 0.1 \end{aligned}$ |

Вопросы к опросу ПР04

1. Указать особенности программ, использующих массивы.
2. Какие операторы языка можно применить для описания массивов?
3. В чем состоит особенность организации цикла при обработке массивов?
4. В чем состоит особенность использования приемов программирования при обработке массивов?
5. Указать особенности ввода-вывода массивов.

Пример задания к ПР04 и СР04

| Вар. зад. | Массив | Действия | Условия и ограничения |
|-----------|----------|--|-----------------------|
| 1 | $x(100)$ | Вычислить сумму и количество элементов массива X. | $0 < x_i < 1$ |
| 2 | $A(80)$ | Вычислить среднее арифметическое значение элементов массива A. | $a_i > 0$ |

Вопросы к опросу ПР05

1. Указать особенности программ, использующих массивы.
2. Какие операторы языка можно применить для описания массивов?
3. В чем состоит особенность организации цикла при обработке массивов?
4. В чем состоит особенность использования приемов программирования при обработке массивов?
5. Указать особенности ввода-вывода массивов.

Примеры заданий к ПР05 и СР05

| N варианта | Задание |
|------------|---|
| 1. | Обработать матрицу, элементами которой являются случайные значения функции $f(x)=x$; $x \in [-100;100]$. Вывести на печать исходную матрицу и полученные результаты. Дана целочисленная матрица D (11, 11). Вычислить количество положительных, отрицательных и нулевых элементов. Придать им разные цвета |

| N вари- анта | Задание |
|-----------------------------|--|
| 2. | Отсортировать по возрастанию элементы главной диагонали матрицы $S(14,14)$. Если элемент главной диагонали в строке положительный, то все оставшиеся элементы в строке заменить на единицу, в противном случае – на ноль. Напечатать исходную и полученную матрицы. |

8.2. Критерии и шкалы оценивания

Каждое мероприятие текущего контроля успеваемости оценивается по шкале «зачтено», «не зачтено».

Оценка «зачтено» выставляется обучающемуся при выполнении всех указанных показателей (Таблица 8.1), допускаются несущественные неточности в изложении и оформлении материала

При невыполнении хотя бы одного из показателей выставляется оценка «не зачтено».

Таблица 8.1 – Критерии оценивания мероприятий текущего контроля успеваемости

| Наименование, обозначение | Показатель |
|---------------------------|---|
| Практическая работа | практическая работа выполнена в полном объеме; по практической работе представлен отчет, оформленный в соответствии с установленными требованиями; на защите практической работы даны правильные ответы не менее чем на 50% заданных вопросов |
| Опрос | даны правильные ответы не менее чем на 50% заданных вопросов |

При оценивании результатов обучения по дисциплине в ходе промежуточной аттестации используются следующие критерии и шкалы.

Зачет (Зач01).

Задание состоит из 2 теоретических вопросов и 1 практического задания.

Время на подготовку: 45 минут.

Оценка «зачтено» выставляется обучающемуся, если он знает программный материал, грамотно и по существу излагает его, не допуская существенных неточностей в ответах на вопросы, правильно применяет теоретические положения при решении практических заданий.

Оценка «не зачтено» выставляется обучающемуся, который не знает значительной части программного материала, допускает существенные ошибки в ответах на вопросы и при выполнении практических заданий.

Результат обучения по дисциплине считается достигнутым при получении обучающимся оценки «зачтено».

МИНИСТЕРСТВО НАУКИ И ВЫСШЕГО ОБРАЗОВАНИЯ РОССИЙСКОЙ ФЕДЕРАЦИИ
Федеральное государственное бюджетное образовательное учреждение
высшего образования

«Тамбовский государственный технический университет»
(ФГБОУ ВО «ТГТУ»)



УТВЕРЖДАЮ

Директор Технологического института

_____ Д.Л. Полушкин
« 15 » _____ февраля _____ 20 24 г.

РАБОЧАЯ ПРОГРАММА ДИСЦИПЛИНЫ

Б1.О.06.04 САПР упаковочного производства

(шифр и наименование дисциплины в соответствии с утвержденным учебным планом подготовки)

Направление

_____ *29.03.03 «Технология полиграфического и упаковочного производства»*
(шифр и наименование)

Профиль

_____ *Технология и дизайн упаковочного производства*
(наименование профиля образовательной программы)

Формы обучения: _____ *очная*

Кафедра: _____ *«Материалы и технология»*
(наименование кафедры)

Составитель:

_____ *К.Т.Н., доцент*
степень, должность

_____ *подпись*

_____ *И.В. Шашков*
инициалы, фамилия

Заведующий кафедрой

_____ *подпись*

_____ *Д.М. Мордасов*
инициалы, фамилия

1. ПЛАНИРУЕМЫЕ РЕЗУЛЬТАТЫ ОБУЧЕНИЯ ПО ДИСЦИПЛИНЕ И ЕЕ МЕСТО В СТРУКТУРЕ ОПОП

Цель освоения дисциплины – достижение планируемых результатов обучения (таблица 1.1), соотнесенных с индикаторами достижения компетенций и целью реализации ОПОП.

Дисциплина входит в состав обязательной части образовательной программы.

Таблица 1.1 – Результаты обучения по дисциплине

| Код, наименование индикатора | Результаты обучения по дисциплине |
|---|---|
| ОПК-4. Способен понимать принципы работы современных информационных технологий и использовать их для решения задач профессиональной деятельности | |
| ИД-3 (ОПК-4) Знание систем автоматизированного проектирования упаковочного производства | Знает понятие и определение системы автоматизированного проектирования упаковочного производства |
| | Знает способы построения систем автоматизированного проектирования упаковочного производства |
| | Знает последовательность и содержание процесса проектирования |
| | Знает проектирование производственных процессов и систем |
| | Знает техническое обеспечение САПР упаковочного производства |
| | Знает программное обеспечение для дизайна и проектирования упаковки и технологической подготовки производства |
| ИД-4 (ОПК-4) Умение использовать современные прикладные программные средства при решении задач упаковочного производства | Умеет работать в среде Mathcad при проектировании упаковочных производств |
| | Умеет использовать среду Autocad для решения задач упаковочного производства |
| | Умеет создавать проекты упаковочного производства в среде Microsoft Project |
| | Умеет работать с базами данных упаковочного производства с помощью Microsoft Access |
| | Умеет создавать и оформлять презентации |

Результаты обучения по дисциплине достигаются в рамках осуществления всех видов контактной и самостоятельной работы обучающихся в соответствии с утвержденным учебным планом.

Индикаторы достижения компетенций считаются сформированными при достижении соответствующих им результатов обучения.

2. ОБЪЁМ ДИСЦИПЛИНЫ

Объем дисциплины составляет 5 зачетных единицы.

Ниже приведено распределение общего объема дисциплины (в академических часах) в соответствии с утвержденным учебным планом.

| Виды работ | Форма обучения |
|--------------------------------------|----------------|
| | Очная |
| | 8 семестр |
| <i>Контактная работа</i> | 65 |
| занятия лекционного типа | 16 |
| лабораторные занятия | 48 |
| практические занятия | |
| курсовое проектирование | |
| консультации | |
| промежуточная аттестация | 1 |
| <i>Самостоятельная работа</i> | 115 |
| <i>Всего</i> | 180 |

3. СОДЕРЖАНИЕ ДИСЦИПЛИНЫ

Раздел 1. Понятие и определение системы автоматизированного проектирования упаковочного производства.

Определение САПР. Понятие проектирования, объекты проектирования и автоматизации. Виды САПР. Модель процесса проектирования.

Самостоятельная работа

СР01. Проработка учебного материала по основным понятиям систем автоматизированного проектирования упаковочного производства (по конспектам лекций и учебной литературе).

Раздел 2. Построение системы автоматизированного проектирования упаковочного производства.

Архитектура САПР и описание ее элементов. Виды обеспечения: техническое обеспечение, математическое обеспечение, лингвистическое обеспечение, программное обеспечение, информационное обеспечение, методическое обеспечение, организационное обеспечение.

Самостоятельная работа

СР02. Проработка учебного материала по способам построения систем автоматизированного проектирования упаковочного производства (по конспектам лекций и учебной литературе).

Раздел 3. Последовательность и содержание процесса проектирования.

Структура и содержание процесса проектирования упаковочного производства: этапы, виды и содержание проектных работ упаковочного производства, задачи и этапы проектирования производственных систем, этапы и содержание проектирования технологических процессов, состав проекта производственной системы, методы проектирования.

Этапы и содержание проектных работ при изготовлении упаковки из картона: разработка конструкции упаковки, художественное конструирование упаковки и верстка графического дизайна, изготовление опытного образца, раскладка заготовок коробок, автоматизированное проектирование штанцевальных форм.

Самостоятельная работа

СР03. Проработка учебного материала по последовательности и содержанию процесса проектирования (по конспектам лекций и учебной литературе).

Раздел 4. Проектирование производственных процессов и систем.

Параметры производственного процесса и их расчет: основные параметры производственного процесса, расчет объема работ по операциям упаковочного производства, расчет количества материалов, расчет действительного фонда времени работы оборудования, расчет потребности основного технологического оборудования, расчет площадей.

Выбор структуры производственных систем: компоновочные схемы цехов, планировка оборудования и рабочих мест, особенности технологического проектирования автоматизированных производственных систем, планировка печатного производства, планировка послепечатного производства.

Лабораторная работа

ЛР01. Основы работы с Mathcad

- ЛР02. Работа с графическими областями в редакторе Mathcad.
- ЛР03. Решение уравнений средствами Mathcad.
- ЛР04. Создание проекта в среде Microsoft Project.

Самостоятельная работа

СР04. Проработка учебного материала по проектированию производственных процессов и систем (по конспектам лекций и учебной литературе).

Раздел 5. Техническое обеспечение САПР упаковочного производства.

Структура технического обеспечения: требования, предъявляемые к техническому обеспечению, типы сетей. Аппаратура рабочих мест в автоматизированных системах проектирования и управления: вычислительные системы в САПР, периферийные устройства. Техническое обеспечение САПР упаковки из картона: плоттеры в производстве упаковки, устройства для фрезерования пазов в штанцформе, лазеры для изготовления штанцевальных форм, механические и автоматические устройства для обработки линеек, станки для гравирования, фрезерования и сканирования трехмерных объектов.

Лабораторная работа

ЛР05. Основы работы с системой управления базами данных Microsoft Access.

ЛР06. Создание базы данных технического обеспечения САПР упаковочного производства.

Самостоятельная работа

СР05. Проработка учебного материала по структуре, требованиям и проектированию технического обеспечения САПР упаковочного производства (по конспектам лекций и учебной литературе).

Раздел 6. Программное обеспечение для дизайна и проектирования упаковки и технологической подготовки производства.

Программное обеспечение Autocad для разработки конструкции и дизайна упаковки.

Специализированное программное обеспечение САПР упаковки: пакет Impact компании ArdenSoftware, программный продукт MarbaCAD, программа ArtPro, комплекс программного обеспечения компании Esko-Graphics, комплекс программного обеспечения компании ArtworkSystems, пакет DVSCAD компании DVS SystemSoftware.

Использование специализированных САПР в допечатной стадии производства упаковки.

Средства художественного конструирования упаковки: программы компьютерной графики для полиграфии, программы рисования, программы верстки.

Программное обеспечение технологической подготовки производства упаковки: программный комплекс компании HIFLEX, система Printnet компании MAN Roland, CPC-CPCTronic-DataControl компании Heidelberg, система КБА ОПЕРА фирмы "КБА Планета", система APLANA компании APLANA.

Программное обеспечение для создания и оформления презентаций.

Лабораторная работа

ЛР07. Построение развертки упаковки в среде Autocad.

ЛР08. Создание и оформление презентаций в среде Microsoft PowerPoint.

Самостоятельная работа

СР06. Проработка учебного материала по видам программного обеспечения для дизайна и проектирования упаковки и технологической подготовки производства (по конспектам лекций и учебной литературе).

4. ПЕРЕЧЕНЬ УЧЕБНОЙ ЛИТЕРАТУРЫ, ИНФОРМАЦИОННЫХ РЕСУРСОВ И ТЕХНОЛОГИЙ

4.1. Учебная литература

1. Сурина Н.В. САПР технологических процессов [Электронный ресурс] : учебное пособие / Н.В. Сурина. — Электрон.текстовые данные. — М. : Издательский Дом МИСиС, 2016. — 104 с. — 978-5-87623-959-4. — Режим доступа: <http://www.iprbookshop.ru/64196.html>
2. Шевцова Т.Г. Системы управления технологическими процессами и информационные технологии [Электронный ресурс] : учебное пособие / Т.Г. Шевцова. — Электрон.текстовые данные. — Кемерово: Кемеровский технологический институт пищевой промышленности, 2014. — 82 с. — 978-5-89289-817-1. — Режим доступа: <http://www.iprbookshop.ru/61275.html>
3. Малюх, В.Н. Введение в современные САПР: Курс лекций [Электронный ресурс] : учеб.пособие — Электрон. дан. — Москва : ДМК Пресс, 2010. — 192 с. — Режим доступа: <https://e.lanbook.com/book/1314>. — Загл. с экрана.
4. Семенов А.Д. Лабораторный практикум по дисциплине САПР технологических процессов [Электронный ресурс] : учебное пособие / А.Д. Семенов. — Электрон.текстовые данные. — Егорьевск: Егорьевский технологический институт (филиал) Московского государственного технологического университета «СТАНКИН», 2015. — 271 с. — 2227-8397. — Режим доступа: <http://www.iprbookshop.ru/47402.html>
5. Ушаков, Д.М. Введение в математические основы САПР: курс лекций [Электронный ресурс] : учеб.пособие — Электрон. дан. — Москва : ДМК Пресс, 2011. — 208 с. — Режим доступа: <https://e.lanbook.com/book/1311>. — Загл. с экрана.

4.2. Интернет-ресурсы, в том числе современные профессиональные базы данных и информационные справочные системы

- Университетская информационная система «РОССИЯ» <https://uisrussia.msu.ru>
Справочно-правовая система «Консультант+» <http://www.consultant-urist.ru>
Справочно-правовая система «Гарант» <http://www.garant.ru>
База данных Web of Science <https://apps.webofknowledge.com/>
База данных Scopus <https://www.scopus.com>
Портал открытых данных Российской Федерации <https://data.gov.ru>
База открытых данных Министерства труда и социальной защиты РФ <https://rosmintrud.ru/opendata>
База данных Научной электронной библиотеки eLIBRARY.RU <https://elibrary.ru/>
База данных профессиональных стандартов Министерства труда и социальной защиты РФ <http://profstandart.rosmintrud.ru/obshchiy-informatsionnyy-blok/natsionalnyy-reestr-professionalnykh-standartov/>
Базы данных Министерства экономического развития РФ <http://www.economy.gov.ru>
База открытых данных Росфинмониторинга <http://www.fedsfm.ru/opendata>
Электронная база данных «Издательство Лань» <https://e.lanbook.com>
Электронная библиотечная система «IPRbooks» <http://www.iprbookshop.ru>
База данных «Электронно-библиотечная система «ЭБС ЮРАЙТ» <https://www.biblio-online.ru>
База данных электронно-библиотечной системы ТГТУ <http://elib.tstu.ru>
Федеральная государственная информационная система «Национальная электронная библиотека» <https://нэб.рф>
Национальный портал онлайн обучения «Открытое образование» <https://openedu.ru>

Электронная база данных "Polpred.com Обзор СМИ" <https://www.polpred.com>
Официальный сайт Федерального агентства по техническому регулированию и метрологии <http://protect.gost.ru/>

Ресурсы электронной информационно-образовательной среды университета представлены в локальном нормативном акте «Положение об электронной информационно-образовательной среде Тамбовского государственного технического университета».

Электронные образовательные ресурсы, к которым обеспечен доступ обучающихся, в т.ч. приспособленные для использования инвалидами и лицами с ограниченными возможностями здоровья, приведены на официальном сайте университета в разделе «Университет»-«Сведения об образовательной организации»-«Материально-техническое обеспечение и оснащенность образовательного процесса».

Сведения о лицензионном программном обеспечении, используемом в образовательном процессе, представлены на официальном сайте университета в разделе «Образование»-«Учебная работа»-«Доступное программное обеспечение».

5. МЕТОДИЧЕСКИЕ УКАЗАНИЯ ДЛЯ ОБУЧАЮЩИХСЯ ПО ОСВОЕНИЮ ДИСЦИПЛИНЫ

К современному специалисту общество предъявляет достаточно широкий перечень требований, среди которых немаловажное значение имеет наличие у выпускников определенных способностей и умений самостоятельно добывать знания из различных источников, систематизировать полученную информацию, давать оценку конкретной ситуации. Формирование такого умения происходит в течение всего периода Вашего обучения через подготовку и участие в лабораторных занятиях, подготовку к сдаче экзамена. При этом Ваша самостоятельная работа играет решающую роль в ходе всего учебного процесса.

Успешное освоение компетенций, формируемых данной учебной дисциплиной, предполагает оптимальное использование Вами времени самостоятельной работы. Целесообразно посвящать до 20 минут изучению конспекта лекции в тот же день после лекции и за день перед лекцией. Теоретический материал изучать в течение недели, а также готовиться к лабораторному занятию по дисциплине.

Для понимания материала учебной дисциплины и качественного его усвоения Вам рекомендуется такая последовательность действий:

- после прослушивания лекции и окончания учебных занятий, при подготовке к занятиям следующего дня нужно сначала просмотреть и обдумать текст лекции, прослушанной сегодня, разобрать рассмотренные примеры;
- при подготовке к лекции следующего дня нужно просмотреть текст предыдущей лекции, подумать о том, какая может быть тема следующей лекции;
- в течение недели выбрать время для работы с литературой по учебной дисциплине в библиотеке;
- при подготовке к лабораторным занятиям изучить цели и задачи работы, порядок проведения, требования к отчету.

Рекомендуется использовать методические указания и материалы по учебной дисциплине, текст лекций, а также электронные пособия, имеющиеся в системе VitaLMS.

Теоретический материал курса становится более понятным, когда дополнительно к прослушиванию лекций Вами изучаются и книги по данной учебной дисциплине. Полезно использовать несколько учебников, однако легче освоить курс, придерживаясь одного учебника и конспекта.

Рекомендуется, кроме «заучивания» материала, добиться понимания изучаемой темы дисциплины. С этой целью после прочтения очередной главы желательно выполнить несколько простых упражнений на соответствующую тему. Кроме того, очень полезно мысленно задать себе и попробовать ответить на следующие вопросы: о чем эта глава, какие новые понятия в ней введены, каков их смысл. При изучении теоретического материала всегда полезно выписывать формулы и графики.

При подготовке к промежуточной аттестации необходимо освоить теоретические положения данной дисциплины, разобрать определения всех понятий и постановки моделей, описывающих процессы. Дополнительно к изучению конспектов лекций необходимо пользоваться учебной литературой по учебной дисциплине.

6. МАТЕРИАЛЬНО-ТЕХНИЧЕСКОЕ ОБЕСПЕЧЕНИЕ

По всем видам учебной деятельности в рамках дисциплины используются аудитории и лаборатории, оснащенные необходимым специализированным и лабораторным оборудованием.

| Наименование специальных помещений | Оснащенность специальных помещений | Перечень лицензионного программного обеспечения / Реквизиты подтверждающего документа |
|--|---|--|
| учебные аудитории для проведения занятий лекционного типа | Мебель: учебная мебель Технические средства обучения: экран, проектор, компьютер | MS Office, Windows / Корпоративные академические лицензии бессрочные Microsoft Open License № 61010664, 60979359, 61316870, 45560005, 45341392, 44964701, 49066437, 48248804, 49487340, 43925361, 44544975, 43239932, 42882586, 46733190, 45936776, 46019880, 47425744, 47869741, 60102643, 41875901 |
| учебные аудитории для проведения лабораторных работ, групповых и индивидуальных консультаций, текущего контроля и промежуточной аттестации | Мебель: учебная мебель Технические средства обучения: компьютеры, принтер | Mathcad 15 Лицензия №8A1462152 бессрочная договор №21 от 14.12.2010г.; AutoCAD 2009-2011 Бессрочная Лицензия №110000006741 Договор №11580/VRN3/35-03/120 от 26.06.2009г. |

Для самостоятельной работы обучающихся предусмотрены помещения, укомплектованные специализированной мебелью, оснащенные компьютерной техникой с возможностью подключения к сети «Интернет» и обеспечением доступа в электронную информационно-образовательную среду университета.

| Наименование помещений для самостоятельной работы обучающихся | Оснащенность помещений для самостоятельной работы обучающихся | Перечень лицензионного программного обеспечения / Реквизиты подтверждающего документа |
|---|--|---|
| Помещение для самостоятельной работы обучающихся (читальный зал Научной библиотеки) | Мебель: учебная мебель Комплект специализированной мебели: компьютерные столы Оборудование: компьютерная техника с подключением к информационно-коммуникационной сети «Интернет» и доступом в электронную информационно-образовательную среду образовательной организации, веб-камеры, коммуникационное оборудование, обеспечивающее доступ к сети интернет (проводное соединение и беспроводное соединение по технологии Wi-Fi) | MS Office, Windows / Корпоративная академическая лицензия бессрочная Microsoft Open License №66426830 |
| Помещение для самостоятельной работы обучающихся (ауд. 333/А) | Мебель: учебная мебель Комплект специализированной мебели: компьютерные столы Оборудование: компьютерная техника с подключением к информационно-коммуникационной сети «Интернет» и доступом в электронную информационно-образовательную среду образовательной организации, веб-камеры, коммуникационное оборудование, обеспечивающее доступ к сети ин- | MS Office, Windows / Корпоративная академическая лицензия бессрочная Microsoft Open License №66426830 |

29.03.03 «Технология полиграфического и упаковочного производства»
«Технология и дизайн упаковочного производства»

| Наименование помещений для самостоятельной работы обучающихся | Оснащенность помещений для самостоятельной работы обучающихся | Перечень лицензионного программного обеспечения / Реквизиты подтверждающего документа |
|---|---|---|
| | тернет (проводное соединение и беспроводное соединение по технологии Wi-Fi) | |

7. ТЕКУЩИЙ КОНТРОЛЬ УСПЕВАЕМОСТИ И ПРОМЕЖУТОЧНАЯ АТТЕСТАЦИЯ

Проверка достижения результатов обучения по дисциплине осуществляется в рамках текущего контроля успеваемости и промежуточной аттестации.

7.1. Текущий контроль успеваемости

Текущий контроль успеваемости включает в себя мероприятия по оцениванию выполнения лабораторных работ. Мероприятия текущего контроля успеваемости приведены в таблице 7.1.

Таблица 7.1 – Мероприятия текущего контроля успеваемости

| Обозначение | Наименование | Форма контроля |
|-------------|--|----------------|
| ЛР01 | Основы работы с Mathcad | защита |
| ЛР02 | Работа с графическими областями в редакторе Mathcad | защита |
| ЛР03 | Решение уравнений средствами Mathcad | защита |
| ЛР04 | Создание проекта в среде Microsoft Project | защита |
| ЛР05 | Основы работы с системой управления базами данных Microsoft Access | защита |
| ЛР06 | Создание базы данных технического обеспечения САПР упаковочного производства | защита |
| ЛР07 | Построение развертки упаковки в среде Autocad | защита |
| ЛР08 | Создание и оформление презентаций в среде Microsoft PowerPoint | защита |

7.2. Промежуточная аттестация

Формы промежуточной аттестации по дисциплине приведены в таблице 7.2.

Таблица 7.2 – Формы промежуточной аттестации

| Обозначение | Форма отчетности | Очная |
|-------------|------------------|-----------|
| Зач01 | Зачет | 8 семестр |

8. ФОНД ОЦЕНОЧНЫХ СРЕДСТВ

8.1. Оценочные средства

Оценочные средства соотнесены с результатами обучения по дисциплине и индикаторами достижения компетенций.

ИД-3 (ОПК-4) Знание систем автоматизированного проектирования упаковочного производства

| Результаты обучения | Контрольные мероприятия |
|---|-------------------------|
| Знает понятие и определение системы автоматизированного проектирования упаковочного производства | Зач01 |
| Знает способы построения систем автоматизированного проектирования упаковочного производства | Зач01 |
| Знает последовательность и содержание процесса проектирования | Зач01 |
| Знает проектирование производственных процессов и систем | ЛР01 – ЛР04, Зач01 |
| Знает техническое обеспечение САПР упаковочного производства | ЛР05, ЛР06, Зач01 |
| Знает программное обеспечение для дизайна и проектирования упаковки и технологической подготовки производства | ЛР07, ЛР08, Зач01 |

ИД-4 (ОПК-4) Умение использовать современные прикладные программные средства при решении задач упаковочного производства

| Результаты обучения | Контрольные мероприятия |
|---|-------------------------|
| Умеет работать в среде Mathcad при проектировании упаковочных производств | ЛР01, ЛР02, ЛР03 |
| Умеет использовать среду Autocad для решения задач упаковочного производства | ЛР07 |
| Умеет создавать проекты упаковочного производства в среде Microsoft Project | ЛР04 |
| Умеет работать с базами данных упаковочного производства с помощью Microsoft Access | ЛР05, ЛР06 |
| Умеет создавать и оформлять презентации | ЛР08 |

Вопросы к защите лабораторной работы ЛР01

1. С помощью какого оператора можно вычислить выражение?
2. Как вставить текстовую область в документ Mathcad?
3. Чем отличается глобальное и локальное определение переменных? С помощью каких операторов определяются?
4. Как изменить формат чисел для всего документа?
5. Как изменить формат чисел для отдельного выражения?
6. Какие системные (предопределенные) переменные Вам известны? Как узнать их значение? Как изменить их значение?
7. Какие виды функций в Mathcad Вам известны?
8. Как вставить встроенную функцию в документ Mathcad?
9. С помощью каких операторов можно вычислить интегралы, производные, суммы и произведения?
10. Как определить дискретные переменные с произвольным шагом? Какой шаг по умолчанию?
11. Как определить индексированную переменную?

12. Какие виды массивов в Mathcad Вам известны?
13. Какая системная переменная определяет нижнюю границу индексации элементов массива?
14. Опишите способы создания массивов в Mathcad.
15. Как просмотреть содержимое массива, определенного через дискретный аргумент?

Вопросы к защите лабораторной работы ЛР02

1. Как построить графики: поверхности; полярный; декартовый?
2. Как построить несколько графиков в одной системе координат?
3. Как изменить масштаб графика?
4. Как определить координату точки на графике?
5. Как построить гистограмму?
6. Какие функции используются для построения трехмерных графиков?
7. Как создать анимацию в Mathcad?
8. Какое расширение имеют сохраненные файлы анимаций?

Вопросы к защите лабораторной работы ЛР03

1. Назовите способы нахождения начального приближения.
2. Какие функции для решения одного уравнения в MathCAD вы знаете? В чем их отличие?
3. Какие аргументы функции *root* не обязательны?
4. В каких случаях MathCAD не может найти корень уравнения?
5. Какая системная переменная отвечает за точность вычислений?
6. Как изменить точность, с которой функция *root* ищет корень?
7. Как системная переменная TOL влияет на решение уравнения с помощью функции *root*?
8. Назовите функции для решения систем уравнений в MathCAD и особенности их применения.
9. Опишите структуру блока решения уравнений.
10. Какой знак равенства используется в блоке решения? Какой комбинацией клавиш вставляется в документ?
11. Какие выражения не допустимы внутри блока решения уравнения?
12. Опишите способы использования функции *Find*.
13. В каких случаях MathCAD не может найти решение системы уравнений?
14. Дайте сравнительную характеристику функциям *Find* и *Minerr*.
15. Какие уравнения называются матричными?
16. Как решать матричные уравнения? Назовите способы решения матричных уравнений.
17. Как символично решить уравнение или систему уравнений в MathCAD? Какой знак равенства используется? Какой комбинацией клавиш вставляется в документ?
18. Назовите особенности использования символического решения уравнений.

Вопросы к защите лабораторной работы ЛР04

1. Зачем используется MS Project?
2. Каковы основные элементы интерфейса MS Project?
3. Как осуществляется настройка программы MS Project?
4. Как хранятся и отображаются данные в MS Project?
5. Что такое диаграмма Ганта?
6. Что такое скелетный план проекта и из чего он состоит?
7. Что такое фаза и как создаются фазы в MS Project?

8. Что такое веха. Как создаются вехи в MS Project?
9. Какие типы связей могут быть определены между задачами в MS Project?
10. Что понимается под ресурсами и назначениями в MS Project?

Вопросы к защите лабораторной работы ЛР05

1. Назовите особенности справочной системы MS Access.
2. Перечислите основные модели типов организации баз данных?
3. Что такое реляционная база данных?
4. Что такое целостность данных и как она обеспечивается?
5. Что такое поле? Назовите основные типы и свойства полей.
6. Что такое и как устанавливается маска ввода?
7. Что такое и как устанавливается фиксированный набор значений для ввода?
8. Как сделать так, чтобы в заполняемую запись автоматически вводилась текущая дата?
9. Что такое схема данных и как производится ее редактирование?
10. Назовите особенности непосредственного ввода данных в режиме таблицы.
11. Как просмотреть из одной таблицы данные, находящиеся в других связанных с ней таблицах?

Вопросы к защите лабораторной работы ЛР06

1. Каким образом можно осуществить изменение структуры таблиц?
2. Как произвести сортировку записей в таблицах?
3. Для чего нужна и как осуществляется фильтрация записей в таблицах?
4. Назначение форм. Как можно создать и отредактировать простые формы?
5. Назовите основные возможности мастера форм.
6. Как производится редактирование формы в режиме конструктора?
7. Что такое запрос? Перечислите и поясните основные виды запросов.
8. Что такое расширенный фильтр и как с его помощью осуществляется формирование простых запросов?
9. Дайте определение параметрического запроса и поясните порядок его создания.
10. Поясните назначение и порядок выполнения перекрестного запроса.
11. Порядок создания отчета.

Вопросы к защите лабораторной работы ЛР07

1. Какие функциональные зоны можно выделить на экране окна приложения AutoCAD?
2. Какое расширение имеют файлы чертежей, созданных в системе AutoCAD?
3. Как включить или выключить любую панель инструментов?
4. Как вывести на экран диалоговое окно, содержащее список выполненных команд?
5. Перечислите способы ввода команд в системе AutoCAD.
6. Как вызываются контекстные меню?
7. Перечислите способы выбора дополнительных опций в запросах команд.
8. Каким образом можно прервать любую команду?
9. Какая команда используется для восстановления ошибочно отмененных команд?
10. Что такое примитивы AutoCAD?
11. В каком пункте меню собраны команды управления изображением на экране?
12. Как осуществляется панорамирование в реальном времени с помощью колесика мыши?

13. Какие опции команды *ПОКАЗАТЬ* можно выполнить с помощью колесика мыши?
14. Перечислите разновидности шаговой привязки.
15. Назначение динамического ввода.
16. Какие два вида массивов можно создавать с помощью команды *МАССИВ*?
17. Перечислите способы запуска палитры "Свойства".
18. Что такое вес линий?
19. Для чего нужна объектная привязка?
20. В каком пункте меню расположены команды создания текстовых объектов?
21. В каком пункте меню находятся команды для создания сложных объектов?
22. Перечислите составные элементы размера.
23. Перечислите основные типы размеров.
24. Какая опция в командах *РЗМБАЗОВЫЙ* и *РЗМЦЕПЬ* служит для установки новой базовой линии?

Вопросы к защите лабораторной работы ЛР08

1. Объясните назначение каждого режима представления презентации на экране?
2. В каких форматах можно сохранять презентацию и как это сделать? Как изменить внедренную диаграмму?
3. Как изменить внедренную таблицу?
4. Как изменить цветовую схему?
5. Как изменить шаблон презентации?
6. Что такое гиперссылка? Как её использовать в PowerPoint?
7. Каким может быть фон в презентации и как его установить?
8. Как установить анимационные эффекты?

Теоретические вопросы к зачету Зач01

1. Определение САПР.
2. Понятие проектирования, объекты проектирования и автоматизации.
3. Виды САПР.
4. Модель процесса проектирования.
5. Архитектура САПР и описание ее элементов.
6. Виды обеспечения: техническое обеспечение, математическое обеспечение, лингвистическое обеспечение.
7. Виды обеспечения: программное обеспечение, информационное обеспечение, методическое обеспечение, организационное обеспечение.
8. Этапы, виды и содержание проектных работ упаковочного производства.
9. Задачи и этапы проектирования производственных систем.
10. Этапы и содержание проектирования технологических процессов.
11. Состав проекта производственной системы и методы проектирования.
12. Разработка конструкции упаковки из картона.
13. Художественное конструирование упаковки из картона и верстка графического дизайна.
14. Изготовление опытного образца из упаковки картона, раскладка заготовок коробок
15. Автоматизированное проектирование штанцевальных форм.
16. Параметры производственного процесса и их расчет.
17. Основные параметры производственного процесса: расчет объема работ по операциям упаковочного производства, расчет количества материалов.

18. Основные параметры производственного процесса: расчет действительного фонда времени работы оборудования, расчет потребности основного технологического оборудования, расчет площадей.
19. Выбор структуры производственных систем, компоновочные схемы цехов.
20. Планировка оборудования и рабочих мест.
21. Особенности технологического проектирования автоматизированных производственных систем.
22. Планировка печатного производства.
23. Планировка послепечатного производства.
24. Структура технического обеспечения: требования, предъявляемые к техническому обеспечению.
25. Аппаратура рабочих мест в автоматизированных системах проектирования и управления.
26. Вычислительные системы в САПР.
27. Периферийные устройства в САПР.
28. Техническое обеспечение САПР упаковки из картона.
29. Плоттеры в производстве упаковки.
30. Устройства для фрезерования пазов в штанцформе.
31. Лазеры для изготовления штанцевальных форм.
32. Механические и автоматические устройства для обработки линеек.
33. Станки для гравирования, фрезерования и сканирования трехмерных объектов.
34. Специализированное программное обеспечение САПР упаковки.
35. Пакет Impact компании Arden Software.
36. Программный продукт MarbaCAD.
37. Программа ArtPro.
38. Комплекс программного обеспечения компании Esko-Graphics.
39. Комплекс программного обеспечения компании Artwork Systems.
40. Пакет DVSCAD компании DVS System Software.
41. Использование специализированных САПР в допечатной стадии производства упаковки.
42. Средства художественного конструирования упаковки.
43. Программы компьютерной графики для полиграфии.
44. Программы рисования, программы верстки
45. Программное обеспечение технологической подготовки производства упаковки.
46. Программный комплекс компании HIFLEX.
47. Система Printnet компании MAN Roland.
48. CPC-CPCTronic-DataControl компании Heidelberg.
49. Система КБА ОПЕРА фирмы "КБА Планета".
50. Система APLANA компании APLANA.
51. Программное обеспечение Autocad для разработки конструкции и дизайна упаковки.
52. Программное обеспечение для создания и оформления презентаций.

8.2. Критерии и шкалы оценивания

Каждое мероприятие текущего контроля успеваемости оценивается по шкале «зачтено», «не зачтено».

Оценка «зачтено» выставляется обучающемуся при выполнении всех указанных показателей (Таблица 8.1), допускаются несущественные неточности в изложении и оформлении материала.

При невыполнении хотя бы одного из показателей выставляется оценка «не зачтено».

Таблица 8.1 – Критерии оценивания мероприятий текущего контроля успеваемости

| Наименование, обозначение | Показатель |
|-------------------------------|---|
| Лабораторные работы ЛР01-ЛР08 | лабораторная работа выполнена в полном объеме; по лабораторной работе представлен отчет, содержащий необходимые расчеты, выводы, оформленный в соответствии с установленными требованиями; на защите лабораторной работы даны правильные ответы не менее чем на 50% заданных вопросов |

При оценивании результатов обучения по дисциплине в ходе промежуточной аттестации используются следующие критерии и шкалы.

Зачет (Зач01).

Оценка «зачтено» выставляется обучающемуся, если он твердо знает программный материал, грамотно и по существу излагает его, не допуская существенных неточностей в ответах на вопросы, правильно применяет теоретические положения при решении практических заданий.

Оценка «не зачтено» выставляется обучающемуся, который не знает значительной части программного материала, допускает существенные ошибки в ответах на вопросы и при выполнении практических заданий.

Результат обучения по дисциплине считается достигнутым при получении обучающимся оценки «зачтено» по каждому из контрольных мероприятий, относящихся к данному результату обучения.

МИНИСТЕРСТВО НАУКИ И ВЫСШЕГО ОБРАЗОВАНИЯ РОССИЙСКОЙ ФЕДЕРАЦИИ
Федеральное государственное бюджетное образовательное учреждение
высшего образования

«Тамбовский государственный технический университет»
(ФГБОУ ВО «ТГТУ»)



УТВЕРЖДАЮ

Директор Технологического института

_____ Д.Л. Полушкин
« 15 » _____ февраля _____ 20 24 г.

РАБОЧАЯ ПРОГРАММА ДИСЦИПЛИНЫ

Б1.О.06.05 Технические средства цифровых систем обработки

(шифр и наименование дисциплины в соответствии с утвержденным учебным планом подготовки)

информации

Направление

_____ *29.03.03 «Технология полиграфического и упаковочного производства»*

(шифр и наименование)

Профиль

_____ *Технология и дизайн упаковочного производства*

(наименование профиля образовательной программы)

Формы обучения: _____

очная

Кафедра: _____

«Материалы и технология»

(наименование кафедры)

Составитель:

_____ *К.Т.Н., доцент*

степень, должность

подпись

_____ *И.В. Шашков*

инициалы, фамилия

Заведующий кафедрой

_____ *Д.М. Мордасов*

подпись

инициалы, фамилия

1. ПЛАНИРУЕМЫЕ РЕЗУЛЬТАТЫ ОБУЧЕНИЯ ПО ДИСЦИПЛИНЕ И ЕЕ МЕСТО В СТРУКТУРЕ ОПОП

Цель освоения дисциплины – достижение планируемых результатов обучения (таблица 1.1), соотнесенных с индикаторами достижения компетенций и целью реализации ОПОП.

Дисциплина входит в состав обязательной части образовательной программы.

Таблица 1.1 – Результаты обучения по дисциплине

| Код, наименование индикатора | Результаты обучения по дисциплине |
|---|--|
| ОПК-4. Способен понимать принципы работы современных информационных технологий и использовать их для решения задач профессиональной деятельности | |
| ИД-1 (ОПК-4) Знание устройств и принципов функционирования современных технических средств обработки информации, применяемых в полиграфическом и упаковочном производствах | Знает принципы и теоретические основы построения технических систем |
| | Знает архитектуру, функциональную организацию и конструкцию современных вычислительных комплексов и устройств персональных компьютеров |
| | Знает структуру и принципы действия локальных и сетевых систем управления |
| | Знает основные принципы построения компьютерных систем |
| ИД-2 (ОПК-4) Владение навыками выбора и комплектования компьютерными системами полиграфических и упаковочных производств для решения конкретных задач | Владеет навыками выбора отдельных элементов и сборки персонального компьютера |
| | Владеет навыками выбора конструкции и практической работы с устройствами визуального отображения информации |
| | Владеет навыками выбора конструкции и практической работы с устройствами для хранения информации |
| | Владеет навыками выбора конструкции и практической работы с печатающими устройствами персональных компьютеров |
| | Владеет навыками построения локальных сетей |
| Владеет навыками работы с различными операционными системами | |

Результаты обучения по дисциплине достигаются в рамках осуществления всех видов контактной и самостоятельной работы обучающихся в соответствии с утвержденным учебным планом.

Индикаторы достижения компетенций считаются сформированными при достижении соответствующих им результатов обучения.

2. ОБЪЁМ ДИСЦИПЛИНЫ

Объем дисциплины составляет 4 зачетные единицы.

Ниже приведено распределение общего объема дисциплины (в академических часах) в соответствии с утвержденным учебным планом.

| Виды работ | Форма обучения |
|--------------------------------------|----------------|
| | Очная |
| | 3 семестр |
| <i>Контактная работа</i> | 52 |
| занятия лекционного типа | 16 |
| лабораторные занятия | 32 |
| практические занятия | |
| курсовое проектирование | |
| консультации | 2 |
| промежуточная аттестация | 2 |
| <i>Самостоятельная работа</i> | 92 |
| <i>Всего</i> | 144 |

3. СОДЕРЖАНИЕ ДИСЦИПЛИНЫ

Раздел 1. Принципы и теоретические основы построения технических систем.

Основные понятия вычислительной техники и принципы построения современных компьютерных систем. Вопросы, связанные с многоуровневой организацией технических систем, особенностями архитектуры различных компьютерных платформ, арифметические и логические основы построения компьютерных систем.

Лабораторная работа

ЛР01. Конструкции персонального компьютера.

Самостоятельная работа

СР01. Проработка учебного материала по принципам и теоретическим основам построения технических систем (по конспектам лекций и учебной литературе).

Раздел 2. Архитектура, функциональная организация и конструкция современных вычислительных комплексов и устройств персональных компьютеров.

Процессоры, их изготовление и классификации. Принцип программного и микропрограммного управления в процессорах. Структуры основных типов процессоров, их назначение и область применения. Архитектурные и микропроцессорные решения современных компьютерных систем (системные платы). Иерархическая организация памяти в компьютерных системах. Электронная память (построение оперативной памяти, динамической и статической памяти). Кэш (память, принципы организации). Классификация периферийных устройств, видеосистемы и построение графических видеоплат. Различные типы мониторов на основе электронно-лучевых трубок, жидкокристаллических и плазменных матриц. Печатающие устройства. Унификация средств обмена.

Лабораторная работа

ЛР02. Конструкции устройств визуального отображения информации.

ЛР03. Устройства для хранения информации.

ЛР04. Печатающие устройства персональных компьютеров.

Самостоятельная работа

СР02. Проработка учебного материала по архитектуре, функциональной организации и конструкции современных вычислительных комплексов и устройств персональных компьютеров (по конспектам лекций и учебной литературе).

Раздел 3. Структура и принципы действия локальных и сетевых систем управления производством.

Различные схемы организации и построения компьютерных сетей. Их возможности, достоинства и недостатки. Возможности объединения функциональных устройств в вычислительный комплекс.

Лабораторная работа

ЛР05. Принципы построения локальных сетей.

Самостоятельная работа

СР03. Проработка учебного материала по структуре и принципам действия локальных и сетевых систем управления производством (по конспектам лекций и учебной литературе).

Раздел 4. Основные принципы построения компьютерных систем.

Основы структуры построения операционных систем Windows. Организация обращения и работы с компьютерными подсистемами, жесткими и гибкими дисками, внешними накопителями, внешними периферийными системами ввода и вывода информации и их недостатки. Требования к электропитанию и безопасности компьютеров. Заземление и электропитание оборудования в локальных сетях, средства улучшения качества электропитания, схемы блоков питания компьютеров.

Лабораторная работа

ЛР06. Компьютерный интерфейс.

Самостоятельная работа

СР04. Проработка учебного материала по основам построения компьютерных систем (по конспектам лекций и учебной литературе).

4. ПЕРЕЧЕНЬ УЧЕБНОЙ ЛИТЕРАТУРЫ, ИНФОРМАЦИОННЫХ РЕСУРСОВ И ТЕХНОЛОГИЙ

4.1. Учебная литература

1. Водяхо, А.И. Архитектурные решения информационных систем [Электронный ресурс] : учебник / А.И. Водяхо, Л.С. Выговский, В.А. Дубенецкий, В.В. Цехановский. — Электрон.дан. — Санкт-Петербург : Лань, 2017. — 356 с. — Режим доступа: <https://e.lanbook.com/book/96850>. — Загл. с экрана.
2. Кудинов, Ю.И. Основы современной информатики [Электронный ресурс] : учебное пособие / Ю.И. Кудинов, Ф.Ф. Пашенко. — Электрон.дан. — Санкт-Петербург : Лань, 2017. — 256 с. — Режим доступа: <https://e.lanbook.com/book/91902>. — Загл. с экрана.
3. Кудинов, Ю.И. Практикум по основам современной информатики [Электронный ресурс] : учебное пособие / Ю.И. Кудинов, Ф.Ф. Пашенко, А.Ю. Келина. — Электрон.дан. — Санкт-Петербург : Лань, 2011. — 352 с. — Режим доступа: <https://e.lanbook.com/book/68471>. — Загл. с экрана.
4. Заславская О.Ю. Архитектура компьютера [Электронный ресурс] : лекции, лабораторные работы, комментарии к выполнению. Учебно-методическое пособие / О.Ю. Заславская. — Электрон.текстовые данные. — М. : Московский городской педагогический университет, 2013. — 148 с. — 2227-8397. — Режим доступа: <http://www.iprbookshop.ru/26450.html>
5. Качановский Ю.П. Аппаратное и программное обеспечение персонального компьютера. Основы работы с операционной системой [Электронный ресурс] : методические указания к проведению лабораторной работы по курсу «Информатика» / Ю.П. Качановский, А.С. Широков. — Электрон.текстовые данные. — Липецк: Липецкий государственный технический университет, ЭБС АСВ, 2014. — 49 с. — 2227-8397. — Режим доступа: <http://www.iprbookshop.ru/55074.html>

4.2. Интернет-ресурсы, в том числе современные профессиональные базы данных и информационные справочные системы

- Университетская информационная система «РОССИЯ» <https://uisrussia.msu.ru>
Справочно-правовая система «Консультант+» <http://www.consultant-urist.ru>
Справочно-правовая система «Гарант» <http://www.garant.ru>
База данных Web of Science <https://apps.webofknowledge.com/>
База данных Scopus <https://www.scopus.com>
Портал открытых данных Российской Федерации <https://data.gov.ru>
База открытых данных Министерства труда и социальной защиты РФ <https://rosmintrud.ru/opendata>
База данных Научной электронной библиотеки eLIBRARY.RU <https://elibrary.ru/>
База данных профессиональных стандартов Министерства труда и социальной защиты РФ <http://profstandart.rosmintrud.ru/obshchiy-informatsionnyy-blok/natsionalnyy-reestr-professionalnykh-standartov/>
Базы данных Министерства экономического развития РФ <http://www.economy.gov.ru>
База открытых данных Росфинмониторинга <http://www.fedsfm.ru/opendata>
Электронная база данных «Издательство Лань» <https://e.lanbook.com>
Электронная библиотечная система «IPRbooks» <http://www.iprbookshop.ru>
База данных «Электронно-библиотечная система «ЭБС ЮРАЙТ» <https://www.biblio-online.ru>
База данных электронно-библиотечной системы ТГТУ <http://elib.tstu.ru>

Федеральная государственная информационная система «Национальная электронная библиотека» <https://нэб.рф>

Национальный портал онлайн обучения «Открытое образование» <https://openedu.ru>

Электронная база данных "Polpred.com Обзор СМИ" <https://www.polpred.com>

Официальный сайт Федерального агентства по техническому регулированию и метрологии <http://protect.gost.ru/>

Ресурсы электронной информационно-образовательной среды университета представлены в локальном нормативном акте «Положение об электронной информационно-образовательной среде Тамбовского государственного технического университета».

Электронные образовательные ресурсы, к которым обеспечен доступ обучающихся, в т.ч. приспособленные для использования инвалидами и лицами с ограниченными возможностями здоровья, приведены на официальном сайте университета в разделе «Университет»-«Сведения об образовательной организации»-«Материально-техническое обеспечение и оснащенность образовательного процесса».

Сведения о лицензионном программном обеспечении, используемом в образовательном процессе, представлены на официальном сайте университета в разделе «Образование»-«Учебная работа»-«Доступное программное обеспечение».

5. МЕТОДИЧЕСКИЕ УКАЗАНИЯ ДЛЯ ОБУЧАЮЩИХСЯ ПО ОСВОЕНИЮ ДИСЦИПЛИНЫ

К современному специалисту общество предъявляет достаточно широкий перечень требований, среди которых немаловажное значение имеет наличие у выпускников определенных способностей и умений самостоятельно добывать знания из различных источников, систематизировать полученную информацию, давать оценку конкретной ситуации. Формирование такого умения происходит в течение всего периода Вашего обучения через подготовку и участие в лабораторных занятиях, подготовку к сдаче экзамена. При этом Ваша самостоятельная работа играет решающую роль в ходе всего учебного процесса.

Успешное освоение компетенций, формируемых данной учебной дисциплиной, предполагает оптимальное использование Вами времени самостоятельной работы. Целесообразно посвящать до 20 минут изучению конспекта лекции в тот же день после лекции и за день перед лекцией. Теоретический материал изучать в течение недели, а также готовиться к лабораторному занятию по дисциплине.

Для понимания материала учебной дисциплины и качественного его усвоения Вам рекомендуется такая последовательность действий:

- после прослушивания лекции и окончания учебных занятий, при подготовке к занятиям следующего дня нужно сначала просмотреть и обдумать текст лекции, прослушанной сегодня, разобрать рассмотренные примеры;
- при подготовке к лекции следующего дня нужно просмотреть текст предыдущей лекции, подумать о том, какая может быть тема следующей лекции;
- в течение недели выбрать время для работы с литературой по учебной дисциплине в библиотеке;
- при подготовке к лабораторным занятиям изучить цели и задачи работы, порядок проведения, требования к отчету.

Рекомендуется использовать методические указания и материалы по учебной дисциплине, текст лекций, а также электронные пособия, имеющиеся в системе VitaLMS.

Теоретический материал курса становится более понятным, когда дополнительно к прослушиванию лекций Вами изучаются и книги по данной учебной дисциплине. Полезно использовать несколько учебников, однако легче освоить курс, придерживаясь одного учебника и конспекта.

Рекомендуется, кроме «заучивания» материала, добиться понимания изучаемой темы дисциплины. С этой целью после прочтения очередной главы желательно выполнить несколько простых упражнений на соответствующую тему. Кроме того, очень полезно мысленно задать себе и попробовать ответить на следующие вопросы: о чем эта глава, какие новые понятия в ней введены, каков их смысл. При изучении теоретического материала всегда полезно выписывать формулы и графики.

При подготовке к промежуточной аттестации необходимо освоить теоретические положения данной дисциплины, разобрать определения всех понятий и постановки моделей, описывающих процессы. Дополнительно к изучению конспектов лекций необходимо пользоваться учебной литературой по учебной дисциплине.

6. МАТЕРИАЛЬНО-ТЕХНИЧЕСКОЕ ОБЕСПЕЧЕНИЕ

По всем видам учебной деятельности в рамках дисциплины используются аудитории и лаборатории, оснащенные необходимым специализированным и лабораторным оборудованием.

| Наименование специальных помещений | Оснащенность специальных помещений | Перечень лицензионного программного обеспечения / Реквизиты подтверждающего документа |
|--|---|---|
| учебные аудитории для проведения занятий лекционного типа | Мебель: учебная мебель Технические средства обучения: экран, проектор, компьютер | MS Office, Windows / Корпоративные академические лицензии бессрочные Microsoft Open License № 61010664, 60979359, 61316870, 45560005, 45341392, 44964701, 49066437, 48248804, 49487340, 43925361, 44544975, 43239932, 42882586, 46733190, 45936776, 46019880, 47425744, 47869741, 60102643, 41875901 |
| учебные аудитории для проведения лабораторных работ, групповых и индивидуальных консультаций, текущего контроля и промежуточной аттестации | Мебель: учебная мебель Технические средства обучения: компьютеры, принтер | OpenOffice / свободно распространяемое ПО; Linux / свободно распространяемое ПО |

Для самостоятельной работы обучающихся предусмотрены помещения, укомплектованные специализированной мебелью, оснащенные компьютерной техникой с возможностью подключения к сети «Интернет» и обеспечением доступа в электронную информационно-образовательную среду университета.

| Наименование помещений для самостоятельной работы обучающихся | Оснащенность помещений для самостоятельной работы обучающихся | Перечень лицензионного программного обеспечения / Реквизиты подтверждающего документа |
|---|--|--|
| Помещение для самостоятельной работы обучающихся (читальный зал Научной библиотеки) | Мебель: учебная мебель Комплект специализированной мебели: компьютерные столы Оборудование: компьютерная техника с подключением к информационно-коммуникационной сети «Интернет» и доступом в электронную информационно-образовательную среду образовательной организации, веб-камеры, коммуникационное оборудование, обеспечивающее доступ к сети интернет (проводное соединение и беспроводное соединение по технологии Wi-Fi) | MS Office, Windows / Корпоративная академическая лицензия бессрочная Microsoft Open License №66426830 |
| Помещение для самостоятельной работы обучающихся (ауд. 333/А) | Мебель: учебная мебель Комплект специализированной мебели: компьютерные столы Оборудование: компьютерная техника с подключением к информационно-коммуникационной сети «Интернет» и доступом в электронную информационно-образовательную среду образовательной организации, веб-камеры, коммуникационное оборудование, обеспечивающее доступ к сети интернет (проводное соединение и беспроводное соединение по технологии Wi-Fi) | MS Office, Windows / Корпоративная академическая лицензия бессрочная Microsoft Open License №66426830 |

7. ТЕКУЩИЙ КОНТРОЛЬ УСПЕВАЕМОСТИ И ПРОМЕЖУТОЧНАЯ АТТЕСТАЦИЯ

Проверка достижения результатов обучения по дисциплине осуществляется в рамках текущего контроля успеваемости и промежуточной аттестации.

7.1. Текущий контроль успеваемости

Текущий контроль успеваемости включает в себя мероприятия по оцениванию выполнения лабораторных работ. Мероприятия текущего контроля успеваемости приведены в таблице 7.1.

Таблица 7.1 – Мероприятия текущего контроля успеваемости

| Обозначение | Наименование | Форма контроля |
|-------------|---|----------------|
| ЛР01 | Конструкции персонального компьютера | защита |
| ЛР02 | Конструкции устройств визуального отображения информации. | защита |
| ЛР03 | Устройства для хранения информации | защита |
| ЛР04 | Печатающие устройства персональных компьютеров | защита |
| ЛР05 | Принципы построения локальных сетей | защита |
| ЛР06 | Компьютерный интерфейс | защита |

7.2. Промежуточная аттестация

Формы промежуточной аттестации по дисциплине приведены в таблице 7.2.

Таблица 7.2 – Формы промежуточной аттестации

| Обозначение | Форма отчетности | Очная |
|-------------|------------------|-----------|
| Экз01 | Экзамен | 3 семестр |

8. ФОНД ОЦЕНОЧНЫХ СРЕДСТВ

8.1. Оценочные средства

Оценочные средства соотнесены с результатами обучения по дисциплине и индикаторами достижения компетенций.

ИД-1 (ОПК-4) Знание устройств и принципов функционирования современных технических средств обработки информации, применяемых в полиграфическом и упаковочном производствах

| Результаты обучения | Контрольные мероприятия |
|--|---------------------------|
| Знает принципы и теоретические основы построения технических систем | ЛР01, Экз01 |
| Знает архитектуру, функциональную организацию и конструкцию современных вычислительных комплексов и устройств персональных компьютеров | ЛР02, ЛР03, ЛР04 Экз01 |
| Знает структуру и принципы действия локальных и сетевых систем управления | ЛР05, Экз01 |
| Знает основные принципы построения компьютерных систем | ЛР06, Экз01 |

ИД-2 (ОПК-4) Владение навыками выбора и комплектования компьютерными системами полиграфических и упаковочных производств для решения конкретных задач

| Результаты обучения | Контрольные мероприятия |
|---|-------------------------|
| Владеет навыками выбора отдельных элементов и сборки персонального компьютера | ЛР01 |
| Владеет навыками выбора конструкции и практической работы с устройствами визуального отображения информации | ЛР02 |
| Владеет навыками выбора конструкции и практической работы с устройствами для хранения информации | ЛР03 |
| Владеет навыками выбора конструкции и практической работы с печатающими устройствами персональных компьютеров | ЛР04 |
| Владеет навыками построения локальных сетей | ЛР05 |
| Владеет навыками работы с различными операционными системами | ЛР06 |

Вопросы к защите лабораторной работы ЛР01

1. Из каких основных устройств состоит персональный компьютер?
2. Что собой представляет системный блок? Что входит в его состав?
3. Какие элементы располагаются на материнской плате? В чем их назначение?
4. В чем заключается принцип работы процессора?
5. Каковы основные технические характеристики процессоров?
6. Какие факторы оказывают влияние на быстродействие компьютерной системы?
7. Для чего необходимы платы расширения?
8. Какие разновидности шин в настоящее время используются в компьютерных системах? В каких случаях используется тот или иной интерфейс?
9. Каким образом может осуществляться подключение внешних устройств к компьютеру?
10. В чем заключаются преимущества разъемов USB?

Вопросы к защите лабораторной работы ЛР02

1. Какие типы мониторов в настоящее время используются при подготовке информации в полиграфическом и упаковочном производствах?
2. В чем заключается принцип работы ЭЛТ-мониторов?
3. В чем заключается принцип работы ЖК-мониторов?
4. Каковы основные технические характеристики ЭЛТ-мониторов?
5. Каковы основные технические характеристики ЖК-мониторов?
6. Каким образом формируется цветное изображение в ЭЛТ и ЖК-мониторах?
7. Каковы преимущества и недостатки ЭЛТ и ЖК-мониторов?
8. В чем заключается назначение видеоадаптера?
9. Из каких элементов состоит видеоадаптер?
10. Каковы основные технические характеристики видеоадаптеров?

Вопросы к защите лабораторной работы ЛР03

1. При помощи какого элемента диск вращается с требуемой частотой для записи или считывания информации?
2. Как называются концентрические дорожки на диске, на которых располагается информация?
3. При помощи какого элемента происходит запись/считывание информации на диске?
4. Какой элемент дисководов осуществляет кодирование и декодирование информации?
5. Что является основным элементом постоянной внутренней памяти компьютера?
6. Из чего состоит типовой винчестер и с помощью, каких интерфейсов он может подключаться к ПК?
7. Какие стандарты лазерных оптических дисков используются для обозначения дисков, предназначенных только для чтения, для записи и для перезаписи?
8. Какая длина волны лазера используется для записи CD, DVD, Blu-Ray и FMD?
9. Какие стандарты лазерных оптических дисков часто используются для хранения файлов в формате HD?
10. Перечислите новые технологии в области совершенствования технологии записи на компакт-диски.

Вопросы к защите лабораторной работы ЛР04

1. Чем отличаются текстовый и графический режимы работы принтеров?
2. В каких случаях рекомендуется применение матричных принтеров?
3. Сделайте сравнительный анализ технологий струйной печати: пьезоэлектрической, пузырьковой и «Drop-on-Demand».
4. Какие основные узлы входят в состав лазерного принтера? Какие физические явления положены в основу его работы?
5. Какие из современных принтеров целесообразно использовать для получения изображения фотографического качества и качества LQ?
6. В чем преимущество LED-принтеров по сравнению с лазерными?
7. Чем отличаются плоттеры векторного и растрового типов?
8. В чем преимущество рулонных плоттеров по сравнению с планшетными?
9. Каков механизм действия плоттеров прямого вывода изображения?

Вопросы к защите лабораторной работы ЛР05

1. Что представляет собой локальная сеть?
2. В чем заключается назначение локальных сетей?

3. Каковы основные требования, предъявляемые к локальным сетям на полиграфических предприятиях?
4. Какие устройства используются для организации локальных сетей и управления ими?
5. По каким параметрам могут классифицироваться локальные сети?
6. Каковы основные разновидности конфигураций локальных сетей?
7. В чем заключаются преимущества и недостатки сетей с топологией «шина»?
8. В чем заключаются преимущества и недостатки сетей с топологией «кольцо»?
9. В чем заключаются преимущества и недостатки сетей с топологией «звезда»?
10. Каковы основные разновидности межсетевых протоколов?

Вопросы к защите лабораторной работы ЛР06

1. Разновидности операционной системы MS Windows и их особенности.
2. Функции интерфейса Aero.
3. Назвать горячие клавиши MS Windows 7.
4. Назначение рабочего стола, панели задач, системного лотка и меню Пуск.
5. Основные настройки MS Windows 7.
6. Как получить доступ к стандартному служебному ПО Windows 7?
7. Как узнать основные параметры системы?
8. Как узнать текущее использование ресурсов?
9. Как автоматизировать запуск программ по расписанию?
10. Что такое восстановление системы и точки восстановления?
11. Что такое фрагментация жесткого диска? Причины фрагментации диска.
12. В чем отличия служб восстановления системы и архивации и восстановления данных?
13. Протоколы передачи данных в сети Интернет.
14. Что такое веб-браузер? Назвать основные веб-браузеры.
15. Назвать основные поисковые системы.
16. Что такое электронная почта? Объяснить основные пункты окна отправки сообщений.
17. Перечислите этапы монтирования системы при загрузке ОС Linux.
18. Перечислите особенности работы в текстовой и графической консолях.
19. Перечислите пользователей системы ОС Linux.
20. Как добавить пользователя, группу пользователей в систему?
21. Какую информацию содержат файлы /etc/shell, /etc/passwd?
22. Где и в каком поле записи указывается командный интерпретатор пользователя?
23. Как можно изменить режим доступа к файлам?

Теоретические вопросы к экзамену Экз01

1. Основные понятия вычислительной техники и принципы построения современных компьютерных систем.
2. Вопросы, связанные с многоуровневой организацией технических систем.
3. Особенности архитектуры различных компьютерных платформ.
4. Арифметические и логические основы построения компьютерных систем.
5. Классификация средств вычислительной техники.
6. Основные технические параметры технических устройств и систем, а также их типовые конфигурации.
7. Процессоры, их изготовление и классификация.
8. Принцип программного и микропрограммного управления в процессорах.
9. Структуры основных типов процессоров, их назначение и область применения.

10. Архитектурные и микропроцессорные решения современных компьютерных систем (системные платы).
11. Иерархическая организация памяти в компьютерных системах.
12. Электронная память (построение оперативной памяти, динамической и статической памяти).
13. Кэш-память, принципы организации.
14. Классификация и сравнительная характеристика внешних запоминающих устройств - дисковые накопители, CD-ROM, и т.д., устройства «массовой памяти» на сменных носителях.
15. Классификация периферийных устройств, видеосистемы и построение графических видеоплат.
16. Различные типы мониторов на основе электронно-лучевых трубок, жидкокристаллических и плазменных матриц.
17. Печатающие устройства.
18. Унификация средств обмена.
19. Различные схемы организации и построения компьютерных сетей.
20. Их возможности, достоинства и недостатки.
21. Возможности объединения функциональных устройств в вычислительный комплекс.
22. Модемы и факс-модемы, их структура, назначение и возможности.
23. Оборудование локальных сетей.
24. Основы структуры построения операционных систем Windows.
25. Организация обращения и работы с компьютерными подсистемами - жесткими и гибкими дисками, внешними накопителями, внешними периферийными системами ввода и вывода информации и их недостатки.
26. Требования к электропитанию и безопасности компьютеров.
27. Заземление и электропитание оборудования в локальных сетях, средства улучшения качества электропитания, схемы блоков питания компьютеров.
28. Требования к оборудованию для сетевого построения.
29. Программные средства организации сетевого администрирования на производстве.
30. Конфигурирование вычислительных комплексов для решения различных производственных задач.
31. Принципы и программные средства диагностики компьютерных систем.

8.2. Критерии и шкалы оценивания

Каждое мероприятие текущего контроля успеваемости оценивается по шкале «зачтено», «не зачтено».

Оценка «зачтено» выставляется обучающемуся при выполнении всех указанных показателей (Таблица 8.1), допускаются несущественные неточности в изложении и оформлении материала.

При невыполнении хотя бы одного из показателей выставляется оценка «не зачтено».

Таблица 8.1 – Критерии оценивания мероприятий текущего контроля успеваемости

| Наименование, обозначение | Показатель |
|-------------------------------|---|
| Лабораторные работы ЛР01-ЛР06 | лабораторная работа выполнена в полном объеме; по лабораторной работе представлен отчет, содержащий необходимые расчеты, выводы, оформленный в соответствии с установленными требованиями; |

| Наименование, обозначение | Показатель |
|---------------------------|--|
| | на защите лабораторной работы даны правильные ответы не менее чем на 50% заданных вопросов |

При оценивании результатов обучения по дисциплине в ходе промежуточной аттестации используются следующие критерии и шкалы.

Экзамен (Экз01).

Задание состоит из 2 теоретических вопросов.

Время на подготовку: 45 минут.

Оценка «отлично» выставляется обучающемуся, если он глубоко и прочно усвоил программный материал, исчерпывающе, последовательно, четко и логически стройно его излагает, умеет тесно увязывать теорию с практикой, свободно справляется с задачами, вопросами и другими видами применения знаний, не затрудняется с ответом при видоизменении заданий, использует в ответе материал рекомендуемой литературы, правильно обосновывает принятое решение, владеет разносторонними навыками и приемами выполнения практических заданий.

Оценка «хорошо» выставляется обучающемуся, если он твердо знает программный материал, грамотно и по существу излагает его, не допуская существенных неточностей в ответах на вопросы, правильно применяет теоретические положения при решении практических заданий, владеет необходимыми навыками и приемами их выполнения.

Оценка «удовлетворительно» выставляется обучающемуся, если он имеет знания только основного материала, но не усвоил его деталей, допускает неточности, недостаточно правильные формулировки, нарушения логической последовательности в изложении программного материала, испытывает затруднения при выполнении практических заданий.

Оценка «неудовлетворительно» выставляется обучающемуся, который не знает значительной части программного материала, допускает существенные ошибки в ответах на вопросы, неуверенно, с большими затруднениями выполняет практические задания.

Результат обучения по дисциплине считается достигнутым при получении обучающимся оценки «зачтено», «удовлетворительно», «хорошо», «отлично» по каждому из контрольных мероприятий, относящихся к данному результату обучения.

МИНИСТЕРСТВО НАУКИ И ВЫСШЕГО ОБРАЗОВАНИЯ РОССИЙСКОЙ ФЕДЕРАЦИИ
Федеральное государственное бюджетное образовательное учреждение
высшего образования

«Тамбовский государственный технический университет»
(ФГБОУ ВО «ТГТУ»)



УТВЕРЖДАЮ

Директор Технологического института

_____ Д.Л. Полушкин
«15» _____ февраля 20 24 г.

РАБОЧАЯ ПРОГРАММА ДИСЦИПЛИНЫ

Б1.О.06.06 Компьютерное моделирование

(шифр и наименование дисциплины в соответствии с утвержденным учебным планом подготовки)

Направление

_____ *29.03.03 «Технология полиграфического и упаковочного производства»*

(шифр и наименование)

Профиль

_____ *Технология и дизайн упаковочного производства*

(наименование профиля образовательной программы)

Формы обучения: _____ *очная*

Кафедра: _____ *«Материалы и технология»*

(наименование кафедры)

Составитель:

_____ *К.Т.Н., доцент*

степень, должность

_____ подпись

_____ *П.В. Макеев*

инициалы, фамилия

Заведующий кафедрой

_____ подпись

_____ *Д.М. Мордасов*

инициалы, фамилия

1. ПЛАНИРУЕМЫЕ РЕЗУЛЬТАТЫ ОБУЧЕНИЯ ПО ДИСЦИПЛИНЕ И ЕЕ МЕСТО В СТРУКТУРЕ ОПОП

Цель освоения дисциплины – достижение планируемых результатов обучения (таблица 1.1), соотнесенных с индикаторами достижения компетенций и целью реализации ОПОП.

Дисциплина входит в состав части образовательной программы, формируемой участниками образовательных отношений.

Таблица 1.1 –Результаты обучения по дисциплине

| Код, наименование индикатора | Результаты обучения по дисциплине |
|---|---|
| ОПК-4Способен понимать принципы работы современных информационных технологий и использовать их для решения задач профессиональной деятельности | |
| ИД-13 (ОПК-4) знание основных программ обеспечения и методов компьютерного моделирования узлов и деталей оборудования и оснастки для производства полимерной тары и упаковки | <i>Знает основное программное обеспечение, его особенности для моделирования узлов и деталей оборудования и оснастки для производства полимерной тары, и упаковки</i> |
| | <i>Знает методы использования основного программного обеспечения для моделирования узлов и деталей оборудования и оснастки для производства полимерной тары, и упаковки</i> |
| ИД-14 (ОПК-4) умение выбирать, соответствующие программные средства для моделирования и анализа узлов и деталей оборудования и оснастки для производства полимерной тары и упаковки в каждом конкретном случае | <i>Умеет выбирать, соответствующие программные средства для моделирования узлов и деталей оборудования и оснастки для производства полимерной тары, и упаковки</i> |
| | <i>Умеет выбирать, соответствующие программные средства для анализа узлов и деталей оборудования и оснастки для производства полимерной тары, и упаковки</i> |
| ИД-15 (ОПК-4) владение методами и приемами работы с основными cad/cae системами | <i>Владеет методами и приемами работы с основными системами CAD/CAE моделирования узлов и деталей оборудования и оснастки для производства полимерной тары, и упаковки</i> |

Результаты обучения по дисциплине достигаются в рамках осуществления всех видов контактной и самостоятельной работы обучающихся в соответствии с утвержденным учебным планом.

Индикаторы достижения компетенций считаются сформированными при достижении соответствующих им результатов обучения.

2. ОБЪЁМ ДИСЦИПЛИНЫ

Объем дисциплины составляет 10 зачетных единиц.

Ниже приведено распределение общего объема дисциплины (в академических часах) в соответствии с утвержденным учебным планом.

| Виды работ | Форма обучения | Форма обучения |
|--------------------------------------|----------------|----------------|
| | Очная | Очная |
| | 6 семестр | 7 семестр |
| <i>Контактная работа</i> | 113 | 35 |
| занятия лекционного типа | 32 | |
| лабораторные занятия | 80 | 32 |
| практические занятия | | |
| курсовое проектирование | | 2 |
| консультации | | |
| промежуточная аттестация | 1 | 1 |
| <i>Самостоятельная работа</i> | 31 | 181 |
| <i>Всего</i> | 144 | 216 |

3. СОДЕРЖАНИЕ ДИСЦИПЛИНЫ

Раздел 1. Введение в САПР.

Что такое САПР? Легковесные САПР. САПР среднего уровня. Тяжеловесные САПР. Пакет твердотельного параметрического моделирования с промышленными возможностями SolidWorks. Другие представители мирового рынка систем CAD/CAM массового применения. Основные принципы и этапы твердотельного проектирования в SolidWorks.

Самостоятельная работа:

СР01. Проработка учебного материала по теме раздела(по конспектам лекций и рекомендованной литературе).

Раздел 2. Создание эскизов.

Простые эскизы. Интерфейс программы. Создание эскиза детали. Построение линии основания. Использование жестов мыши. Замыкание эскиза. Наложение взаимосвязей. Нанесение размеров. Полное определение эскиза. Завершение работы с эскизом. Дополнительные возможности построения эскизов. Использование зеркального отражения объектов. Использование команд отрисовки массивов. Круговой массив. Изменение масштаба эскиза. Поворот эскиза.

Лабораторные работы

ЛР01. Тема: Создание простого эскиза в Solidworks.

Самостоятельная работа:

СР02. Проработка учебного материала по теме раздела(по конспектам лекций и рекомендованной литературе).

Раздел 3. Простые трехмерные модели

Детали типа призмы. Переход в 3D-пространство. Завершение работы с эскизом. Создание объемного элемента. Редактирование эскиза в контексте объемной детали. Зуммирование, панорамирование и поворот. Задание цвета модели. Выполнение выреза. Добавление искривленного выреза. Построение сопряжений и фасок. Построение эскиза стяжного отверстия. Создание отверстия.. Условное изображение резьбы. Детали типа тел вращения. Построение контура тела вращения.. Построение тела вращения. Вырезание вращением. Добавление элементов простым вытягиванием. Удаление материала простым вырезанием. Редактирование определения. Дополнительные возможности. Круговой массив. Линейный массив. Зеркальное отражение объектов. Смещение граней твердотельных элементов.

Лабораторные работы

ЛР02. Тема: Создание модели детали в Solidworks.

ЛР03. Тема: Создание тела вращения..

ЛР04. Тема: Создание многодетальной детали

Самостоятельная работа:

СР03. Проработка учебного материала по теме раздела(по конспектам лекций и рекомендованной литературе).

Раздел 4. Построение твердых тел сложной конфигурации

Построение твердых тел по сечениям. Способы создания дополнительных плоскостей. Построение элементов по сечениям без направляющей кривой. Построение элементов по сечениям с направляющей кривой. Построение элементов по сечениям с осевой линией. Построение элементов по сечениям с неплоским профилем. Построение твердых тел по траектории. Способы построения простых элементов по траектории. Построение элементов по траектории с использованием направляющих кривых. Элементы на основе трехмерных направляющих. Построение трехмерного эскиза. Создание объекта по сечениям с трехмерной направляющей. Создание трехмерного объекта по траектории.

Лабораторные работы

ЛР05. Тема: Создание элемента по сечениям.

ЛР06. Тема: Создание элементов по траектории

Самостоятельная работа:

СР04. Проработка учебного материала по теме раздела (по конспектам лекций и рекомендованной литературе).

Раздел 5. Формирование чертежа.

Основные правила создания чертежей. Установка шрифтов и шаблонов SolidWorks. Создание нового чертежа. Создание трех стандартных видов. Перемещение видов на чертеже. Изменение масштаба вида. Использование Деревя Конструирования. Удаление вида. Создание вспомогательного вида. Создание проекционного вида из полученных видов. Создание нового листа. Копирование и вставка видов. Возможности SolidWorks в оформлении чертежей. Создание разреза. Создание местного вида. Скрытие видов. Использование обрезанного вида. Нанесение размеров. Нанесение дополнительных размеров. Добавление вынужтого разреза. Дополнительные элементы оформления. Текстовые пояснения.

Самостоятельная работа:

СР05. Проработка учебного материала по теме раздела (по конспектам лекций и рекомендованной литературе).

Раздел 6. Создание сборок.

Сборка "снизу вверх". Сборка "сверху вниз". Массивы в сборке. Оформление сборочного чертежа. Спецификация. Создание спецификации при помощи таблицы SolidWorks. Создание спецификации при помощи таблицы Excel.

Лабораторные работы

ЛР07. Тема: Создание сборки из нескольких деталей в Solidworks.

Самостоятельная работа:

СР06. Проработка учебного материала по теме раздела (по конспектам лекций и рекомендованной литературе).

Раздел 7. Создание деталей из листового материала.

Проектирование деталей непосредственно из листового материала. Проектирование детали на основе развертки. Проектирование деталей из листового металла в согнутом состоянии. Конструирование детали из твердого тела и преобразование ее в деталь из листового металла. Способы преобразования твердотельной детали в деталь из листового металла. Многодетельные детали из листового металла. Построение детали из листового металла посредством объединения нескольких деталей. Разделение сложной детали из листового металла на несколько простых деталей. Разделение сложной детали из листового металла на несколько простых деталей.

Лабораторные работы

ЛР08. Тема: Создание детали листового металла.

Самостоятельная работа:

СР07. Проработка учебного материала по теме раздела (по конспектам лекций и рекомендованной литературе).

Раздел 8. Работа с литейными формами

Простая литейная форма. Создание исходных деталей. Создание промежуточной сборки. Редактирование детали и вставка в нее полости. Создание детали производного компонента. Создание линии разъема. Создание разреза детали. Создание полости в многодетельной детали. Оформление литейной формы со сложным разъемом. Построение тела полости. Извлечение сердцевины. Разделение деталей. Анализ уклона. Задание уклона. Определение выточки. Создание основания. Создание промежуточной сборки. Создание

полости. Оформление первой половины литейной формы. Оформление второй половины литейной формы.

Лабораторные работы

ЛР09. Тема: Создание формообразующей системы литейной формы

Самостоятельная работа:

СР08. Проработка учебного материала по теме раздела(по конспектам лекций и рекомендованной литературе).

Раздел 9. Создание поверхностей и деталей на их основе

Поверхности. Основные способы построения поверхностей. Преобразование поверхностей. Детали на основе поверхностей. Построение детали вытягиванием до поверхности. Построение детали утолщением поверхности.

Лабораторные работы

ЛР10. Тема: Создание поверхностей деталей, и твердых тел с помощью поверхностей

Самостоятельная работа:

СР09. Проработка учебного материала по теме раздела(по конспектам лекций и рекомендованной литературе).

Раздел 10. Расчеты в приложениях SimulationXpress, Simulation и FloXpress

Основные сведения о приложениях SimulationXpress и Simulation. Расчет детали на прочность в SimulationXpress. Загрузка детали и запуск SimulationXpress. Установка крепления. Задание нагрузки. Выбор материала. Проведение прочностного расчета детали. Анализ результатов. Расчет детали на прочность в Simulation. Начало работы. Задание материала. Задание крепления. Задание нагрузки. Выполнение расчета. Анализ результатов расчета. Расчет гидрогазодинамики в FloXpress. Построение геометрии для анализа. Подготовка модели для анализа. Запуск FloXpress и проверка геометрии

Лабораторные работы

ЛР11. Тема: Провести анализ спроектированных конструкций на прочность и жесткость

Самостоятельная работа:

СР10. Проработка учебного материала по теме раздела(по конспектам лекций и рекомендованной литературе).

Раздел 11. Создание различных конфигураций деталей

Конфигурации: основные сведения. Создание конфигураций вручную. Создание конфигураций с помощью таблицы параметров. Создание конфигураций при помощи *ConfigurationPublisher*.

Лабораторные работы

ЛР12. Тема: Создание сборки с тремя различными конфигурациями деталей

Самостоятельная работа:

СР11. Проработка учебного материала по теме раздела(по конспектам лекций и рекомендованной литературе).

Раздел 12. Дополнительные возможности SolidWorks

Импорт/Экспорт. Импорт файла DWG. Редактирование эскиза. Изменение масштаба эскиза. Вытягивание импортированного эскиза. Экспорт геометрии детали в другие форматы. Анимация. Анимация вращения детали или сборки. Анимация разнесения и составления сборок. Анимация физического моделирования. Анимация с помощью захвата изображения. Библиотека стандартных деталей. Фотореалистичные изображения. Использование PhotoWorks. Использование PhotoView 360.

Лабораторные работы

ЛР13. Тема: Создание фотореалистичного изображения детали, и анимация разнесения и составления сборок.

Самостоятельная работа:

СР12. Проработка учебного материала по теме раздела(по конспектам лекций и рекомендованной литературе).

Курсовое проектирование

Примерные темы курсовой работы:

1. Создание 3dмодели технологической оснастки для изготовления детали упаковки для фруктового сока.
2. Создание 3dмодели технологической оснастки для изготовления деталей пластиковой бутылки.
3. Создание 3dмодели технологической оснастки для изготовления рукавной пленки
4. Создание 3dмодели технологической оснастки для изготовления резиновой втулки
5. Создание 3dмодели технологической оснастки для изготовления упаковки для сметаны

Требования к основным разделам курсовой работы:

Требования к содержанию проекта/работы и оформлению

Задание на курсовое проектирование и тема утверждаются после сдачи отчета по производственной практике, в ходе которой студент должен собрать исходный материал.

Задачами курсового проектирования являются

Обоснование типа, разработка конструкции и дизайна упаковки, выбор материала и технологии изготовления упаковки, расчет технологичности конструкции упаковки.

Наименование разделов и краткое содержание

Введение (актуальность темы курсовой работы)

1. **Описание проектируемых объектов.** Краткое описание технологической оснастки, и назначение получаемого изделия.

2. **Программные и технические средства.** Описание программных и технических средств при выполнении чертежей.

3. **Выполнения чертежа детали в пакете SolidWorks.** Описание последовательности выполнения чертежей деталей и сборки в пакете **SolidWorks**.

4. **Выполнить расчет на прочность.** Расчеты выполнить в приложении SolidWorksSimulation. Нагрузки и граничные условия выбрать самостоятельно.

Заключение

Список используемых источников

Перечень графического материала

1. Сборку в 3d виде.
2. Чертежи сборки.
3. Основные формообразующие детали в 3d виде.

Рекомендации, требования

Примерный объем пояснительной записки 25-30листов. Объем графического материала – 1-2 листа формата А1.

Требования для допуска курсовой работы к защите.

Курсовая работа должна соответствовать выбранной теме, содержать все основные разделы и графический материал в соответствии с заданием, должна быть оформлена в

соответствии с СТО ФГБОУ ВО «ТГТУ» 07-2017 «Выпускные квалификационные работы и курсовые проекты (работы). Общие требования».

4. ПЕРЕЧЕНЬ УЧЕБНОЙ ЛИТЕРАТУРЫ, ИНФОРМАЦИОННЫХ РЕСУРСОВ И ТЕХНОЛОГИЙ

4.1. Учебная литература

1. Забелин Л.Ю. Основы компьютерной графики и технологии трехмерного моделирования [Электронный ресурс] : учебное пособие / Л.Ю. Забелин, О.Л. Конюкова, О.В. Диль. — Электрон.текстовые данные. — Новосибирск: Сибирский государственный университет телекоммуникаций и информатики, 2015. — 259 с. — 2227-8397. — Режим доступа: <http://www.iprbookshop.ru/54792.html>
2. Основы построения двух- и трехмерных геометрических моделей [Электронный ресурс] : учебное пособие / В.В. Сагадеев [и др.]. — Электрон.текстовые данные. — Казань: Казанский национальный исследовательский технологический университет, 2012. — 159 с. — 978-5-7882-1240-1. — Режим доступа: <http://www.iprbookshop.ru/62221.html>
3. Алямовский, А.А. COSMOSWorks. Основы расчета конструкций на прочность в среде SolidWorks [Электронный ресурс] : справ. — Электрон.дан. — Москва : ДМК Пресс, 2010. — 784 с. — Режим доступа: <https://e.lanbook.com/book/1318>. — Загл. с экрана.
4. Каманин Н.В. Компьютерная графика в среде SOLID WORKS [Электронный ресурс] : методические указания для выполнения лабораторных работ / Н.В. Каманин. — Электрон.текстовые данные. — М. : Московская государственная академия водного транспорта, 2009. — 72 с. — 2227-8397. — Режим доступа: <http://www.iprbookshop.ru/46714.html>
5. Алямовский, А.А. SolidWorks Simulation. Инженерный анализ для профессионалов: задачи, методы, рекомендации [Электронный ресурс] — Электрон.дан. — Москва : ДМК Пресс, 2015. — 562 с. — Режим доступа: <https://e.lanbook.com/book/69953>. — Загл. с экрана.

4.2. Интернет-ресурсы, в том числе современные профессиональные базы данных и информационные справочные системы

- Университетская информационная система «РОССИЯ» <https://uisrussia.msu.ru>
Справочно-правовая система «Консультант+» <http://www.consultant-urist.ru>
Справочно-правовая система «Гарант» <http://www.garant.ru>
Базаданных Web of Science <https://apps.webofknowledge.com/>
База данных Scopus <https://www.scopus.com>
Портал открытых данных Российской Федерации <https://data.gov.ru>
База открытых данных Министерства труда и социальной защиты РФ <https://rosmintrud.ru/opendata>
База данных Научной электронной библиотеки eLIBRARY.RU <https://elibrary.ru/>
База данных профессиональных стандартов Министерства труда и социальной защиты РФ <http://profstandart.rosmintrud.ru/obshchiy-informatsionnyy-blok/natsionalnyy-reestr-professionalnykh-standartov/>
Базы данных Министерства экономического развития РФ <http://www.economy.gov.ru>
База открытых данных Росфинмониторинга <http://www.fedsfm.ru/opendata>
Электронная база данных «Издательство Лань» <https://e.lanbook.com>
Электронная библиотечная система «IPRbooks» <http://www.iprbookshop.ru>
База данных «Электронно-библиотечная система «ЭБС ЮРАЙТ» <https://www.biblio-online.ru>
База данных электронно-библиотечной системы ТГТУ <http://elib.tstu.ru>
Федеральная государственная информационная система «Национальная электронная библиотека» <https://нэб.рф>
Национальный портал онлайн обучения «Открытое образование» <https://openedu.ru>
Электронная база данных "Polpred.com Обзор СМИ" <https://www.polpred.com>

Официальный сайт Федерального агентства по техническому регулированию и метрологии <http://protect.gost.ru/>

Ресурсы электронной информационно-образовательной среды университета представлены в локальном нормативном акте «Положение об электронной информационно-образовательной среде Тамбовского государственного технического университета».

Электронные образовательные ресурсы, к которым обеспечен доступ обучающихся, в т.ч. приспособленные для использования инвалидами и лицами с ограниченными возможностями здоровья, приведены на официальном сайте университета в разделе «Университет»-«Сведения об образовательной организации»-«Материально-техническое обеспечение и оснащённость образовательного процесса».

Сведения о лицензионном программном обеспечении, используемом в образовательном процессе, представлены на официальном сайте университета в разделе «Образование»-«Учебная работа»-«Доступное программное обеспечение».

5. МЕТОДИЧЕСКИЕ УКАЗАНИЯ ДЛЯ ОБУЧАЮЩИХСЯ ПО ОСВОЕНИЮ ДИСЦИПЛИНЫ

К современному специалисту общество предъявляет достаточно широкий перечень требований, среди которых немаловажное значение имеет наличие у выпускников определенных способностей и умений самостоятельно добывать знания из различных источников, систематизировать полученную информацию, давать оценку конкретной ситуации. Формирование такого умения происходит в течение всего периода обучения через работу на аудиторных занятиях, выполнение заданий текущего контроля и промежуточной аттестации. При этом самостоятельная работа играет решающую роль в ходе всего учебного процесса.

Успешное освоение компетенций, формируемых данной учебной дисциплиной, предполагает оптимальное использование времени самостоятельной работы. Целесообразно посвящать до 20 минут изучению конспекта лекции в тот же день после лекции и за день перед лекцией. Теоретический материал изучать в течение недели до 2 часов, а готовиться к практическому занятию по дисциплине до 1.5 часов.

Для понимания материала учебной дисциплины и качественного его усвоения рекомендуется такая последовательность действий:

- после прослушивания лекции и окончания учебных занятий, при подготовке к занятиям следующего дня нужно сначала просмотреть и обдумать текст лекции, прослушанной сегодня, разобрать рассмотренные примеры;
- при подготовке к лекции следующего дня нужно просмотреть текст предыдущей лекции, подумать о том, какая может быть тема следующей лекции;
- в течение недели выбрать время для работы с литературой по учебной дисциплине в библиотеке и для решения задач;
- при подготовке к практическим занятиям повторить основные понятия и формулы по теме домашнего задания, изучить примеры;
- решая упражнение или задачу, предварительно понять, какой теоретический материал нужно использовать; наметить план решения, попробовать на его основе решить 1-2 аналогичные задачи. При решении задач всегда необходимо комментировать свои действия и не забывать о содержательной интерпретации.

Рекомендуется использовать методические указания и материалы по учебной дисциплине, текст лекций, а также электронные пособия, имеющиеся в системе VitaLMS.

Теоретический материал курса становится более понятным, когда дополнительно к прослушиванию лекций изучаются книги по данной дисциплине. Может быть полезным использование нескольких учебников.

Рекомендуется, кроме «заучивания» материала, добиться понимания изучаемой темы дисциплины. С этой целью после прочтения очередной главы желательно выполнить несколько простых упражнений на соответствующую тему. Кроме того, очень полезно мысленно задать себе и попробовать ответить на следующие вопросы: о чем эта глава, какие новые понятия в ней введены, каков их смысл. При изучении теоретического материала всегда полезно выписывать формулы и графики.

При подготовке к промежуточной аттестации необходимо освоить теоретические положения данной дисциплины, разобрать определения всех понятий и постановки моделей, описывающих процессы, рассмотреть примеры и самостоятельно решить несколько типовых задач из каждой темы. Дополнительно к изучению конспектов лекций необходимо пользоваться учебниками по учебной дисциплине.

При выполнении домашних заданий и подготовке к контрольным работам необходимо сначала прочитать теорию и изучить примеры по каждой теме. Решая конкретную задачу, предварительно следует понять, что требуется в данном случае, какой теоретиче-

ский материал нужно использовать, наметить общую схему решения. Если задача была решена «по образцу» рассмотренного на аудиторном занятии или в методическом пособии примера, то желательно после этого обдумать процесс решения и попробовать решить аналогичную задачу самостоятельно.

6. МАТЕРИАЛЬНО-ТЕХНИЧЕСКОЕ ОБЕСПЕЧЕНИЕ

По всем видам учебной деятельности в рамках дисциплины используются аудитории, кабинеты и лаборатории, оснащенные необходимым специализированным и лабораторным оборудованием.

| Наименование специальных помещений | Оснащенность специальных помещений | Перечень лицензионного программного обеспечения / Реквизиты подтверждающего документа |
|--|---|---|
| учебные аудитории для проведения занятий лекционного типа | Мебель: учебная мебель Технические средства обучения: экран, проектор, компьютер | MSSOffice, Windows / Корпоративная академическая лицензия бессрочная MicrosoftOpenLicense №66426830 |
| учебные аудитории для проведения групповых и индивидуальных консультаций, текущего контроля и промежуточной аттестации | Мебель: учебная мебель Технические средства обучения: экран, проектор, компьютер | КОМПАС-3D версия 16 Лицензия №МЦ-10-00646 бессрочная Договор 44867/VRN3 от 19.12.2013г.; SolidWorks 2013 Лицензия №749982 бессрочная Договор 44867/VRN3 от 19.12.2013г.; |
| учебные аудитории для курсового проектирования (выполнение курсовой работы) | Мебель: учебная мебель Технические средства: компьютеры, принтер | InventorProfessional 2014,2015, 2016,2017,2018 программные продукты Autodesk по программе стратегического партнерства в сфере образования между корпорацией Autodesk и образовательным учреждением Договор#110001637597 |

Для самостоятельной работы обучающихся предусмотрены помещения, укомплектованные специализированной мебелью, оснащенные компьютерной техникой с возможностью подключения к сети «Интернет» и обеспечением доступа в электронную информационно-образовательную среду университета.

| Наименование помещений для самостоятельной работы обучающихся | Оснащенность помещений для самостоятельной работы обучающихся | Перечень лицензионного программного обеспечения / Реквизиты подтверждающего документа |
|---|--|---|
| Помещение для самостоятельной работы обучающихся (читальный зал Научной библиотеки) | Мебель: учебная мебель Комплект специализированной мебели: компьютерные столы Оборудование: компьютерная техника с подключением к информационно-коммуникационной сети «Интернет» и доступом в электронную информационно-образовательную среду образовательной организации, веб-камеры, коммуникационное оборудование, обеспечивающее доступ к сети интернет (проводное соединение и беспроводное соединение по технологии Wi-Fi) | MSSOffice, Windows / Корпоративная академическая лицензия бессрочная MicrosoftOpenLicense №66426830 |
| Помещение для самостоятельной работы обучающихся (ауд. 333/А) | Мебель: учебная мебель Комплект специализированной мебели: компьютерные столы Оборудование: компьютерная техника с подключением к информационно-коммуникационной сети «Интернет» и доступом в электронную информационно-образовательную среду образовательной орга- | MSSOffice, Windows / Корпоративная академическая лицензия бессрочная MicrosoftOpenLicense №66426830 |

29.03.03 «Технология полиграфического и упаковочного производства»
«Технология и дизайн упаковочного производства»

| Наименование помещений для самостоятельной работы обучающихся | Оснащенность помещений для самостоятельной работы обучающихся | Перечень лицензионного программного обеспечения / Реквизиты подтверждающего документа |
|---|--|---|
| | низации, веб-камеры, коммуникационное оборудование, обеспечивающее доступ к сети интернет (проводное соединение и беспроводное соединение по технологии Wi-Fi) | |

7. ТЕКУЩИЙ КОНТРОЛЬ УСПЕВАЕМОСТИ И ПРОМЕЖУТОЧНАЯ АТТЕСТАЦИЯ

Проверка достижения результатов обучения по дисциплине осуществляется в рамках текущего контроля успеваемости и промежуточной аттестации.

7.1. Текущий контроль успеваемости

Текущий контроль успеваемости включает в себя мероприятия по оцениванию выполнения лабораторных работ, заданий для самостоятельной работы. Мероприятия текущего контроля успеваемости приведены в таблице 7.1.

Таблица 7.1 – Мероприятия текущего контроля успеваемости

| Обозначение | Наименование | Форма контроля |
|-------------|--|----------------|
| ЛР01 | Создание простого эскиза в Solidworks. | защита |
| ЛР02 | Создание модели детали в Solidworks. | защита |
| ЛР03 | Создание тела вращения | защита |
| ЛР04 | Создание многодетальной детали | защита |
| ЛР05 | Создание элемента по сечениям. | защита |
| ЛР06 | Создание элементов по траектории | защита |
| ЛР07 | Создание сборки из нескольких деталей в Solidworks. | защита |
| ЛР08 | Создание детали листового металла. | защита |
| ЛР09 | Создание формообразующей системы литейной формы | защита |
| ЛР10 | Создание поверхностей деталей, и твердых тел с помощью поверхностей | защита |
| ЛР11 | Провести анализ спроектированных конструкций на прочность и жесткость | защита |
| ЛР12 | Создание сборки с тремя различными конфигурациями деталей | защита |
| ЛР13 | Создание фотореалистичного изображения детали, и анимация разнесения и составления сборок. | защита |

7.2. Промежуточная аттестация

Формы промежуточной аттестации по дисциплине приведены в таблице 7.2.

Таблица 7.2 – Формы промежуточной аттестации

| Обозначение | Форма отчетности | Очная |
|-------------|------------------|-----------|
| Зач01 | Зачет | 6 семестр |
| КР01 | Защита КР | 7 семестр |

8. ФОНД ОЦЕНОЧНЫХ СРЕДСТВ

8.1. Оценочные средства

Оценочные средства соотнесены с результатами обучения по дисциплине и индикаторами достижения компетенций.

| Код, наименование индикатора | Результаты обучения по дисциплине |
|---|---|
| ОПК- 4Способен понимать принципы работы современных информационных технологий и использовать их для решения задач профессиональной деятельности | |
| ИД-1(ОПК-4) знание основных программ обеспечения и методов компьютерного моделирования узлов и деталей оборудования и оснастки для производства полимерной тары и упаковки | <i>Знает основное программное обеспечение, его особенности для моделирования узлов и деталей оборудования и оснастки для производства полимерной тары, и упаковки</i> |
| | <i>Знает методы использования основного программного обеспечения для моделирования узлов и деталей оборудования и оснастки для производства полимерной тары, и упаковки</i> |
| ИД-2 (ОПК-4) умение выбирать, соответствующие программные средства для моделирования и анализа узлов и деталей оборудования и оснастки для производства полимерной тары и упаковки в каждом конкретном случае | <i>Умеет выбирать, соответствующие программные средства для моделирования узлов и деталей оборудования и оснастки для производства полимерной тары, и упаковки</i> |
| | <i>Умеет выбирать, соответствующие программные средства для анализа узлов и деталей оборудования и оснастки для производства полимерной тары, и упаковки</i> |
| ИД-3(ОПК-4) владение методами и приемами работы с основными cad/cae системами | <i>Владеет методами и приемами работы с основными системами CAD/CAE моделирования узлов и деталей оборудования и оснастки для производства полимерной тары, и упаковки</i> |

ИД-1(ОПК-4)

знание основных программ обеспечения и методов компьютерного моделирования узлов и деталей оборудования и оснастки для производства полимерной тары и упаковки

| Результаты обучения | Контрольные мероприятия |
|---|-------------------------|
| <i>Знает основное программное обеспечение, его особенности для моделирования узлов и деталей оборудования и оснастки для производства полимерной тары, и упаковки</i> | Зач01 |
| <i>Знает методы использования основного программного обеспечения для моделирования узлов и деталей оборудования и оснастки для производства полимерной тары, и упаковки</i> | Зач01 |

ИД-2 (ОПК-4)

умение выбирать, соответствующие программные средства для моделирования и анализа узлов и деталей оборудования и оснастки для производства полимерной тары и упаковки в каждом конкретном случае

| Результаты обучения | Контрольные мероприятия |
|--|-------------------------|
| <i>Умеет выбирать, соответствующие программные средства для моделирования узлов и деталей оборудования и оснастки для производства полимерной тары, и упаковки</i> | Зач01 |
| <i>Умеет выбирать, соответствующие программные средства для анализа узлов и деталей оборудования и оснастки для производства полимерной тары, и упаковки</i> | Зач01 |

ИД-3(ПК-4)

владение методами и приемами работы с основными cad/cae системами

| Результаты обучения | Контрольные мероприятия |
|--|---|
| <i>Владеет методами и приемами работы с основными системами CAD/CAE моделирования узлов и деталей оборудования и оснастки для производства полимерной тары, и упаковки</i> | ЛР01, ЛР02, ЛР03, ЛР04, ЛР05, ЛР06, ЛР07, ЛР08, ЛР09, ЛР10, ЛР11, ЛР12, ЛР13, КР01, Зач01 |

Вопросы к защите лабораторной работы ЛР01

1. Простые эскизы.
2. Интерфейс программы.
3. Построение линии основания.
4. Использование жестов мыши. Замыкание эскиза.
5. Наложение взаимосвязей.
6. Нанесение размеров.
7. Полное определение эскиза.
8. Завершение работы с эскизом.
9. Круговой массив.

Вопросы к защите лабораторной работы ЛР02

1. Детали типа призмы.
2. Переход в 3D-пространство.
3. Завершение работы с эскизом.
4. Создание объемного элемента.
5. Редактирование эскиза в контексте объемной детали.

Вопросы к защите лабораторной работы ЛР03

1. Зуммирование, панорамирование и поворот.
2. Задание цвета модели.
3. Выполнение выреза.
4. Добавление искривленного выреза.
5. Построение сопряжений и фасок.
6. Построение эскиза стяжного отверстия.
7. Создание отверстия.
8. Условное изображение резьбы.
9. Детали типа тел вращения.

Вопросы к защите лабораторной работы ЛР04

1. Построение контура тела вращения.
2. Построение тела вращения.
3. Вырезание вращением.
4. Добавление элементов простым вытягиванием.
5. Удаление материала простым вырезанием.
6. Редактирование определения.
7. Дополнительные возможности.
8. Круговой массив.
9. Линейный массив.
10. Зеркальное отражение объектов.

Вопросы к защите лабораторной работы ЛР05

1. Способы создания дополнительных плоскостей.
2. Построение элементов по сечениям без направляющей кривой.
3. Построение элементов по сечениям с направляющей кривой.
4. Построение элементов по сечениям с осевой линией.
5. Построение элементов по сечениям с неплоским профилем.
6. Построение твердых тел по траектории.

Вопросы к защите лабораторной работы ЛР06

1. Способы построения простых элементов по траектории.
2. Построение элементов по траектории с использованием направляющих кривых.
3. Элементы на основе трехмерных направляющих.
4. Построение трехмерного эскиза.
5. Создание объекта по сечениям с трехмерной направляющей.
6. Создание трехмерного объекта по траектории.

Вопросы к защите лабораторной работы ЛР07

1. Сборка "снизу вверх". Сборка "сверху вниз".
2. Массивы в сборке.
3. Оформление сборочного чертежа.
4. Создание спецификации при помощи таблицы SolidWorks.
5. Создание спецификации при помощи таблицы Excel.

Вопросы к защите лабораторной работы ЛР08

1. Проектирование деталей непосредственно из листового материала.
2. Проектирование детали на основе развертки.
3. Проектирование деталей из листового металла в согнутом состоянии.
4. Конструирование детали из твердого тела и преобразование ее в деталь из листового металла. Способы преобразования твердотельной детали в деталь из листового металла.
5. Многотельные детали из листового металла.
6. Построение детали из листового металла посредством объединения нескольких деталей.
7. Разделение сложной детали из листового металла на несколько простых деталей.

Вопросы к защите лабораторной работы ЛР09

1. Простая литейная форма.
2. Создание исходных деталей.
3. Создание промежуточной сборки.
4. Редактирование детали и вставка в нее полости.
5. Создание детали производного компонента.
6. Создание линии разъема.
7. Создание разреза детали.
8. Создание полости в многотельной детали.
9. Оформление литейной формы со сложным разъемом.
10. Построение тела полости.
11. Извлечение сердцевины.
12. Разделение деталей.
13. Анализ уклона.
14. Задание уклона.

15. Определение выточки.
16. Создание основания.
17. Создание промежуточной сборки.
18. Создание полости.
19. Оформление первой половины литейной формы.
20. Оформление второй половины литейной формы.

Вопросы к защите лабораторной работы ЛР10

1. Поверхности.
2. Основные способы построения поверхностей.
3. Преобразование поверхностей.
4. Детали на основе поверхностей.
5. Построение детали вытягиванием до поверхности.
6. Построение детали утолщением поверхности.

Вопросы к защите лабораторной работы ЛР11

1. Основные сведения о приложениях SimulationXpress и Simulation.
2. Расчет детали на прочность в SimulationXpress.
3. Загрузка детали и запуск SimulationXpress.
4. Установка крепления.
5. Задание нагрузки.
6. Выбор материала.
7. Проведение прочностного расчета детали.
8. Анализ результатов.
9. Расчет детали на прочность в Simulation.
10. Задание материала.
11. Задание крепления.
12. Задание нагрузки.
13. Выполнение расчета.
14. Анализ результатов расчета.
15. Расчет гидродинамики в FloXpress.
16. Построение геометрии для анализа.
17. Подготовка модели для анализа.
18. Запуск FloXpress и проверка геометрии

Вопросы к защите лабораторной работы ЛР12

1. Конфигурации: основные сведения.
2. Создание конфигураций вручную.
3. Создание конфигураций с помощью таблицы параметров.
4. Создание конфигураций при помощи *ConfigurationPublisher*.

Вопросы к защите лабораторной работы ЛР13

1. Импорт/Экспорт.
2. Импорт файла DWG.
3. Редактирование эскиза.
4. Изменение масштаба эскиза.
5. Вытягивание импортированного эскиза.
6. Экспорт геометрии детали в другие форматы.
7. Анимация вращения детали или сборки.
8. Анимация разнесения и составления сборок.

9. Анимация физического моделирования.
10. Анимация с помощью захвата изображения.
11. Библиотека стандартных деталей.
12. Фотореалистичные изображения.
13. Использование PhotoWorks.

Теоретические вопросы к зачету.

1. Что такое САПР?
2. Легковесные САПР. САПР среднего уровня.
3. Тяжеловесные САПР.
4. Пакет твердотельного параметрического моделирования с промышленными возможностями SolidWorks.
5. Другие представители мирового рынка систем CAD/CAM массового применения.
6. Основные принципы и этапы твердотельного проектирования в SolidWorks.
7. Простые эскизы. Интерфейс программы.
8. Создание эскиза детали.
9. Построение линии основания.
10. Использование жестов мыши.
11. Замыкание эскиза.
12. Наложение взаимосвязей.
13. Нанесение размеров.
14. Полное определение эскиза.
15. Завершение работы с эскизом.
16. Дополнительные возможности построения эскизов.
17. Использование зеркального отражения объектов.
18. Использование команд отрисовки массивов.
19. Круговой массив.
20. Изменение масштаба эскиза.
21. Поворот эскиза.
22. Детали типа призмы.
23. Переход в 3D-пространство.
24. Завершение работы с эскизом.
25. Создание объемного элемента.
26. Редактирование эскиза в контексте объемной детали.
27. Зуммирование, панорамирование и поворот.
28. Задание цвета модели.
29. Выполнение выреза.
30. Добавление искривленного выреза.
31. Построение сопряжений и фасок.
32. Построение эскиза стяжного отверстия.
33. Создание отверстия..
34. Условное изображение резьбы.
35. Детали типа тел вращения.
36. Построение контура тела вращения..
37. Построение тела вращения.
38. Вырезание вращением.
39. Добавление элементов простым вытягиванием.
40. Удаление материала простым вырезанием.
41. Редактирование определения.

42. Дополнительные возможности.
43. Круговой массив.
44. Линейный массив.
45. Зеркальное отражение объектов.
46. Смещение граней твердотельных элементов.
47. Построение твердых тел по сечениям.
48. Способы создания дополнительных плоскостей.
49. Построение элементов по сечениям без направляющей кривой.
50. Построение элементов по сечениям с направляющей кривой.
51. Построение элементов по сечениям с осевой линией.
52. Построение элементов по сечениям с неплоским профилем.
53. Построение твердых тел по траектории.
54. Способы построения простых элементов по траектории.
55. Построение элементов по траектории с использованием направляющих кривых.
56. Элементы на основе трехмерных направляющих.
57. Построение трехмерного эскиза.
58. Создание объекта по сечениям с трехмерной направляющей.
59. Создание трехмерного объекта по траектории.
60. Основные правила создания чертежей.
61. Установка шрифтов и шаблонов SolidWorks.
62. Создание нового чертежа.
63. Создание трех стандартных видов.
64. Перемещение видов на чертеже.
65. Изменение масштаба вида.
66. Использование Дерева Конструирования.
67. Удаление вида.
68. Создание вспомогательного вида.
69. Создание проекционного вида из полученных видов.
70. Создание нового листа.
71. Копирование и вставка видов.
72. Возможности SolidWorks в оформлении чертежей.
73. Создание разреза.
74. Создание местного вида.
75. Скрытие видов.
76. Использование обрезанного вида.
77. Нанесение размеров.
78. Нанесение дополнительных размеров.
79. Добавление вынутого разреза.
80. Дополнительные элементы оформления.
81. Текстовые пояснения.
82. Проектирование деталей непосредственно из листового материала.
83. Проектирование детали на основе развертки.
84. Проектирование деталей из листового металла в согнутом состоянии.
85. Конструирование детали из твердого тела и преобразование ее в деталь из листового металла.
86. Способы преобразования твердотельной детали в деталь из листового металла.
87. Многотельные детали из листового металла.
88. Построение детали из листового металла посредством объединения нескольких деталей.

89. Разделение сложной детали из листового металла на несколько простых деталей.
90. Разделение сложной детали из листового металла на несколько простых деталей.
91. Сборка "снизу вверх".
92. Сборка "сверху вниз".
93. Массивы в сборке..
94. Оформление сборочного чертежа.
95. Спецификация.
96. Создание спецификации при помощи таблицы SolidWorks.
97. Создание спецификации при помощи таблицы Excel.

Вопросы к защите курсовой работы КР01

1. Создание поверхностей и деталей на их основе.
2. Основные способы построения поверхностей.
3. Преобразование поверхностей. Удлинение поверхностей.
4. Отсечение поверхностей.
5. Сшивание поверхностей.
6. Построение эквидистанты к поверхности.
7. Построение детали вытягиванием до поверхности.
8. Построение детали утолщением поверхности.
9. Простая литейная форма
10. Создание исходных деталей.
11. Создание промежуточной сборки.
12. Редактирование детали и вставка в нее полости.
13. Создание детали производного компонента.
14. Создание линии разъема.
15. Создание разреза детали.
16. Оформление литейной формы со сложным разъемом.
17. Расчеты в приложениях SimulationXpress, Simulation и FloXpress.
18. Основные сведения о приложениях SimulationXpress и Simulation.
19. Расчет детали на прочность в SimulationXpress.

8.2. Критерии и шкалы оценивания

Каждое мероприятие текущего контроля успеваемости оценивается по шкале «зачтено», «не зачтено».

Оценка «зачтено» выставляется обучающемуся при выполнении всех указанных показателей (Таблица 8.1), допускаются несущественные неточности в изложении и оформлении материала

При невыполнении хотя бы одного из показателей выставляется оценка «не зачтено».

Таблица 8.1 – Критерии оценивания мероприятий текущего контроля успеваемости

| Наименование, обозначение | Показатель |
|---------------------------|---|
| Лабораторная работа | лабораторная работа выполнена в полном объеме; по лабораторной работе представлен отчет, содержащий необходимые расчеты, выводы, оформленный в соответствии с установленными требованиями; |

| Наименование, обозначение | Показатель |
|---------------------------|--|
| | на защите лабораторной работы даны правильные ответы не менее чем на 50% заданных вопросов |

При оценивании результатов обучения по дисциплине в ходе промежуточной аттестации используются следующие критерии и шкалы.

Зачет (Зач01).

Задание состоит из 2 теоретических вопросов.

Время на подготовку: 45 минут.

Оценка «зачтено» выставляется обучающемуся, если он знает программный материал, грамотно и по существу излагает его, не допуская существенных неточностей в ответах на вопросы.

Оценка «не зачтено» выставляется обучающемуся, который не знает значительной части программного материала, допускает существенные ошибки в ответах на вопросы.

Защита КР (КР01).

На защите курсовой работы обучающемуся задаются 8-10 вопросов по теме курсового проектирования.

Оценка «отлично» выставляется студенту, показавшему глубокие знания, примененные им при самостоятельном исследовании выбранной темы, способному обобщить практический материал и сделать на основе анализа выводы.

Оценка «хорошо» выставляется студенту, показавшему в работе и при ее защите полное знание материала, всесторонне осветившему вопросы темы, но не в полной мере проявившему самостоятельность в исследовании.

Оценка «удовлетворительно» выставляется студенту, раскрывшему в работе основные вопросы избранной темы, но не проявившему самостоятельности в анализе или допустившему отдельные неточности в содержании работы.

Оценка «неудовлетворительно» выставляется студенту, не раскрывшему основные положения избранной темы и допустившему грубые ошибки в содержании работы, а также допустившему неправомерное заимствование.

Результат обучения по дисциплине считается достигнутым при получении обучающимся оценки «зачтено», «удовлетворительно», «хорошо», «отлично» по каждому из контрольных мероприятий, относящихся к данному результату обучения.

МИНИСТЕРСТВО НАУКИ И ВЫСШЕГО ОБРАЗОВАНИЯ РОССИЙСКОЙ ФЕДЕРАЦИИ
Федеральное государственное бюджетное образовательное учреждение
высшего образования

«Тамбовский государственный технический университет»
(ФГБОУ ВО «ТГТУ»)



УТВЕРЖДАЮ

Директор Технологического института

_____ Д.Л. Полушкин
«15» _____ февраля 20 24 г.

РАБОЧАЯ ПРОГРАММА ДИСЦИПЛИНЫ

Б1.О.06.07 Средства разработки приложений

(шифр и наименование дисциплины в соответствии с утвержденным учебным планом подготовки)

для персональных компьютеров

Направление

29.03.03 «Технология полиграфического и упаковочного производства»

(шифр и наименование)

Профиль

Технология и дизайн упаковочного производства

(наименование профиля образовательной программы)

Формы обучения: очная

Кафедра: «Материалы и технология»

(наименование кафедры)

Составитель:

К.Т.Н., ДОЦЕНТ

степень, должность

подпись

П.В. Макеев

инициалы, фамилия

Заведующий кафедрой

подпись

Д.М. Мордасов

инициалы, фамилия

1. ПЛАНИРУЕМЫЕ РЕЗУЛЬТАТЫ ОБУЧЕНИЯ ПО ДИСЦИПЛИНЕ И ЕЕ МЕСТО В СТРУКТУРЕ ОПОП

Цель освоения дисциплины – достижение планируемых результатов обучения (таблица 1.1), соотнесенных с индикаторами достижения компетенций и целью реализации ОПОП.

Дисциплина входит в состав части образовательной программы, формируемой участниками образовательных отношений.

Таблица 1.1 –Результаты обучения по дисциплине

| Код, наименование индикатора | Результаты обучения по дисциплине |
|--|---|
| ОПК-4Способен понимать принципы работы современных информационных технологий и использовать их для решения задач профессиональной деятельности | |
| ИД-16 (ОПК-4) умение использовать современные технические и информационные средства для расчета основных узлов и деталей оборудования отрасли | <i>Умеет использовать современный объектно-ориентированный, высокоуровневый язык программирования Delphi для написания прикладного программного обеспечения</i> |

Результаты обучения по дисциплине достигаются в рамках осуществления всех видов контактной и самостоятельной работы обучающихся в соответствии с утвержденным учебным планом.

Индикаторы достижения компетенций считаются сформированными при достижении соответствующих им результатов обучения.

2. ОБЪЁМ ДИСЦИПЛИНЫ

Объем дисциплины составляет 3 зачетных единиц.

Ниже приведено распределение общего объема дисциплины (в академических часах) в соответствии с утвержденным учебным планом.

| Виды работ | Форма обучения |
|--------------------------------------|----------------|
| | Очная |
| | 3 семестр |
| <i>Контактная работа</i> | 65 |
| занятия лекционного типа | 32 |
| лабораторные занятия | |
| практические занятия | 32 |
| курсовое проектирование | |
| консультации | |
| промежуточная аттестация | 1 |
| <i>Самостоятельная работа</i> | 43 |
| <i>Всего</i> | 108 |

3. СОДЕРЖАНИЕ ДИСЦИПЛИНЫ

Раздел 1. Введение

Понятие объекто-ориентированного программирования. Средства ускоренной разработки приложений (RAD). Составляющие части среды разработки DELPHI. Назначение и использование «Инспектора объектов». Назначение и использование палитры компонент. Создание, сохранение, открытие проектов. Создание форм, программных модулей.

Самостоятельная работа:

СР01. Проработка учебного материала по основам объектно-ориентированного программирования(по конспектам лекций и рекомендованной литературе).

Раздел 2. Среда быстрой разработки интерфейса приложений *Delphi*.

Создание интерфейса. Обеспечение требуемой функциональности. Инспектор объектов. Отладчик *Delphi*.

Практические занятия:

ПР01. Тема: «Знакомство с интерфейсом DELPHI».

Самостоятельная работа:

СР02. Проработка учебного материала интерфейсу приложения *Delphi*(по конспектам лекций и рекомендованной литературе).

Раздел 3. Структура проекта в среде *Delphi*.

Структура проекта. Разработка и сохранение проектов. Форма. Компиляция и сборка проектов

Практические занятия:

ПР02. Тема: «Основы разработки приложений в среде DELPHI».

Самостоятельная работа:

СР03. Проработка учебного материала по теме раздела(по конспектам лекций и рекомендованной литературе).

Раздел 4. Основы алгоритмического языка *OBJECTPASCAL*.

Алфавит языка. Структура проекта. Структура и синтаксис модуля. Элементы программы.

Практические занятия:

ПР03. Тема: «Разработка приложения в среде DELPHI с использованием компонентов COMBOBOX, PANEL, IMAGE».

Самостоятельная работа:

СР04. Проработка учебного материала по теме раздела(по конспектам лекций и рекомендованной литературе).

Раздел 5. Компоненты среды *Delphi*

Вывод текста, кнопки и связанные с ними события. Принципы создания меню. Принципы организации меню. Полосы прокрутки. Взаимодействие компонентов.

Практические занятия:

ПР04. Тема: «Разработка приложения в среде DELPHI с использованием компонентов STRINGGRID и CHECKBOX».

Самостоятельная работа:

СР05. Проработка учебного материала по теме раздела(по конспектам лекций и рекомендованной литературе).

Раздел 6. Технология работы с файлами в *Delphi*.

Файловые переменные.

Практические занятия:

ПР05. Тема: «Разработка приложения в среде DELPHI с использованием компонентов OPENDIALOG и STRING-GRID».

ПР05. Тема: «Разработка приложения в среде DELPHI для отображения графической информации DELPHI с использованием компонентов IMAGE».

Самостоятельная работа:

СР06. Проработка учебного материала по теме раздела(по конспектам лекций и рекомендованной литературе).

4. ПЕРЕЧЕНЬ УЧЕБНОЙ ЛИТЕРАТУРЫ, ИНФОРМАЦИОННЫХ РЕСУРСОВ И ТЕХНОЛОГИЙ

4.1. Учебная литература

1. Мухаметзянов Р.Р. Основы программирования в Delphi [Электронный ресурс] : учебно-методическое пособие / Р.Р. Мухаметзянов. — Электрон.текстовые данные. — Набережные Челны: Набережночелнинский государственный педагогический университет, 2017. — 137 с. — 2227-8397. — Режим доступа: <http://www.iprbookshop.ru/66811.html>
2. Ачкасов В.Ю. Введение в программирование на Delphi [Электронный ресурс] / В.Ю. Ачкасов. — 2-е изд. — Электрон.текстовые данные. — М. : Интернет-Университет Информационных Технологий (ИНТУИТ), 2016. — 295 с. — 2227-8397. — Режим доступа: <http://www.iprbookshop.ru/73666.html>
3. Основы информационных технологий [Электронный ресурс] / С.В. Назаров [и др.]. — Электрон.текстовые данные. — М. : Интернет-Университет Информационных Технологий (ИНТУИТ), 2016. — 530 с. — 2227-8397. — Режим доступа: <http://www.iprbookshop.ru/52159.html>
4. Федотова С.В. Создание Windows-приложений в среде Delphi [Электронный ресурс] / С.В. Федотова. — Электрон.текстовые данные. — М. : СОЛОН-ПРЕСС, 2010. — 220 с. — 5-98003-176-6. — Режим доступа: <http://www.iprbookshop.ru/8664.html>
5. Санников Е.В. Курс практического программирования в Delphi. Объектно-ориентированное программирование [Электронный ресурс] / Е.В. Санников. — Электрон.текстовые данные. — М. : СОЛОН-ПРЕСС, 2013. — 188 с. — 978-5-91359-122-7. — Режим доступа: <http://www.iprbookshop.ru/26921.html>

4.2. Интернет-ресурсы, в том числе современные профессиональные базы данных и информационные справочные системы

- Университетская информационная система «РОССИЯ» <https://uisrussia.msu.ru>
- Справочно-правовая система «Консультант+» <http://www.consultant-urist.ru>
- Справочно-правовая система «Гарант» <http://www.garant.ru>
- Базаданных Web of Science <https://apps.webofknowledge.com/>
- База данных Scopus <https://www.scopus.com>
- Портал открытых данных Российской Федерации <https://data.gov.ru>
- База открытых данных Министерства труда и социальной защиты РФ <https://rosmintrud.ru/opendata>
- База данных Научной электронной библиотеки eLIBRARY.RU <https://elibrary.ru/>
- База данных профессиональных стандартов Министерства труда и социальной защиты РФ <http://profstandart.rosmintrud.ru/obshchiy-informatsionnyy-blok/natsionalnyy-reestr-professionalnykh-standartov/>
- Базы данных Министерства экономического развития РФ <http://www.economy.gov.ru>
- База открытых данных Росфинмониторинга <http://www.fedsfm.ru/opendata>
- Электронная база данных «Издательство Лань» <https://e.lanbook.com>
- Электронная библиотечная система «IPRbooks» <http://www.iprbookshop.ru>
- База данных «Электронно-библиотечная система «ЭБС ЮРАЙТ» <https://www.biblio-online.ru>
- База данных электронно-библиотечной системы ТГТУ <http://elib.tstu.ru>
- Федеральная государственная информационная система «Национальная электронная библиотека» <https://нэб.рф>
- Национальный портал онлайн обучения «Открытое образование» <https://openedu.ru>
- Электронная база данных "Polpred.com Обзор СМИ" <https://www.polpred.com>
- Официальный сайт Федерального агентства по техническому регулированию и метрологии <http://protect.gost.ru/>

Ресурсы электронной информационно-образовательной среды университета представлены в локальном нормативном акте «Положение об электронной информационно-образовательной среде Тамбовского государственного технического университета».

Электронные образовательные ресурсы, к которым обеспечен доступ обучающихся, в т.ч. приспособленные для использования инвалидами и лицами с ограниченными возможностями здоровья, приведены на официальном сайте университета в разделе «Университет»-«Сведения об образовательной организации»-«Материально-техническое обеспечение и оснащённость образовательного процесса».

Сведения о лицензионном программном обеспечении, используемом в образовательном процессе, представлены на официальном сайте университета в разделе «Образование»-«Учебная работа»-«Доступное программное обеспечение».

5. МЕТОДИЧЕСКИЕ УКАЗАНИЯ ДЛЯ ОБУЧАЮЩИХСЯ ПО ОСВОЕНИЮ ДИСЦИПЛИНЫ

К современному специалисту общество предъявляет достаточно широкий перечень требований, среди которых немаловажное значение имеет наличие у выпускников определенных способностей и умений самостоятельно добывать знания из различных источников, систематизировать полученную информацию, давать оценку конкретной ситуации. Формирование такого умения происходит в течение всего периода обучения через работу на аудиторных занятиях, выполнение заданий текущего контроля и промежуточной аттестации. При этом самостоятельная работа играет решающую роль в ходе всего учебного процесса.

Успешное освоение компетенций, формируемых данной учебной дисциплиной, предполагает оптимальное использование времени самостоятельной работы. Целесообразно посвящать до 20 минут изучению конспекта лекции в тот же день после лекции и за день перед лекцией. Теоретический материал изучать в течение недели до 2 часов, а готовиться к практическому занятию по дисциплине до 1.5 часов.

Для понимания материала учебной дисциплины и качественного его усвоения рекомендуется такая последовательность действий:

- после прослушивания лекции и окончания учебных занятий, при подготовке к занятиям следующего дня нужно сначала просмотреть и обдумать текст лекции, прослушанной сегодня, разобрать рассмотренные примеры;
- при подготовке к лекции следующего дня нужно просмотреть текст предыдущей лекции, подумать о том, какая может быть тема следующей лекции;
- в течение недели выбрать время для работы с литературой по учебной дисциплине в библиотеке и для решения задач;
- при подготовке к практическим занятиям повторить основные понятия и формулы по теме домашнего задания, изучить примеры;
- решая упражнение или задачу, предварительно понять, какой теоретический материал нужно использовать; наметить план решения, попробовать на его основе решить 1-2 аналогичные задачи. При решении задач всегда необходимо комментировать свои действия и не забывать о содержательной интерпретации.

Рекомендуется использовать методические указания и материалы по учебной дисциплине, текст лекций, а также электронные пособия, имеющиеся в системе VitaLMS.

Теоретический материал курса становится более понятным, когда дополнительно к прослушиванию лекций изучаются книги по данной дисциплине. Может быть полезным использование нескольких учебников.

Рекомендуется, кроме «заучивания» материала, добиться понимания изучаемой темы дисциплины. С этой целью после прочтения очередной главы желательно выполнить несколько простых упражнений на соответствующую тему. Кроме того, очень полезно мысленно задать себе и попробовать ответить на следующие вопросы: о чем эта глава, какие новые понятия в ней введены, каков их смысл. При изучении теоретического материала всегда полезно выписывать формулы и графики.

При подготовке к промежуточной аттестации необходимо освоить теоретические положения данной дисциплины, разобрать определения всех понятий и постановки моделей, описывающих процессы, рассмотреть примеры и самостоятельно решить несколько типовых задач из каждой темы. Дополнительно к изучению конспектов лекций необходимо пользоваться учебниками по учебной дисциплине.

При выполнении домашних заданий и подготовке к контрольным работам необходимо сначала прочитать теорию и изучить примеры по каждой теме. Решая конкретную задачу, предварительно следует понять, что требуется в данном случае, какой теоретиче-

ский материал нужно использовать, наметить общую схему решения. Если задача была решена «по образцу» рассмотренного на аудиторном занятии или в методическом пособии примера, то желательно после этого обдумать процесс решения и попробовать решить аналогичную задачу самостоятельно.

6. МАТЕРИАЛЬНО-ТЕХНИЧЕСКОЕ ОБЕСПЕЧЕНИЕ

По всем видам учебной деятельности в рамках дисциплины используются аудитории, кабинеты и лаборатории, оснащенные необходимым специализированным и лабораторным оборудованием.

| Наименование специальных помещений | Оснащенность специальных помещений | Перечень лицензионного программного обеспечения / Реквизиты подтверждающего документа |
|--|---|---|
| учебные аудитории для проведения занятий лекционного типа | Мебель: учебная мебель Технические средства обучения: экран, проектор, компьютер | MSOffice, Windows / Корпоративная академическая лицензия бессрочная MicrosoftOpenLicense №66426830 CodeGearRADStudio 2007 Professional Лицензия №32954 Бессрочная Гос. Контракт №35-03/161 от 19.08.2008г. |
| учебные аудитории для проведения групповых и индивидуальных консультаций, текущего контроля и промежуточной аттестации | Мебель: учебная мебель Технические средства обучения: экран, проектор, компьютер | |

Для самостоятельной работы обучающихся предусмотрены помещения, укомплектованные специализированной мебелью, оснащенные компьютерной техникой с возможностью подключения к сети «Интернет» и обеспечением доступа в электронную информационно-образовательную среду университета.

| Наименование помещений для самостоятельной работы обучающихся | Оснащенность помещений для самостоятельной работы обучающихся | Перечень лицензионного программного обеспечения / Реквизиты подтверждающего документа |
|---|--|---|
| Помещение для самостоятельной работы обучающихся (читальный зал Научной библиотеки) | Мебель: учебная мебель Комплект специализированной мебели: компьютерные столы Оборудование: компьютерная техника с подключением к информационно-коммуникационной сети «Интернет» и доступом в электронную информационно-образовательную среду образовательной организации, веб-камеры, коммуникационное оборудование, обеспечивающее доступ к сети интернет (проводное соединение и беспроводное соединение по технологии Wi-Fi) | MSOffice, Windows / Корпоративная академическая лицензия бессрочная MicrosoftOpenLicense №66426830 |
| Помещение для самостоятельной работы обучающихся (ауд. 333/А) | Мебель: учебная мебель Комплект специализированной мебели: компьютерные столы Оборудование: компьютерная техника с подключением к информационно-коммуникационной сети «Интернет» и доступом в электронную информационно-образовательную среду образовательной организации, веб-камеры, коммуникационное обо- | MSOffice, Windows / Корпоративная академическая лицензия бессрочная MicrosoftOpenLicense №66426830 |

29.03.03 «Технология полиграфического и упаковочного производства»
«Технология и дизайн упаковочного производства»

| Наименование помещений для самостоятельной работы обучающихся | Оснащенность помещений для самостоятельной работы обучающихся | Перечень лицензионного программного обеспечения / Реквизиты подтверждающего документа |
|---|---|---|
| | рудование, обеспечивающее доступ к сети интернет (проводное соединение и беспроводное соединение по технологии Wi-Fi) | |

7. ТЕКУЩИЙ КОНТРОЛЬ УСПЕВАЕМОСТИ И ПРОМЕЖУТОЧНАЯ АТТЕСТАЦИЯ

Проверка достижения результатов обучения по дисциплине осуществляется в рамках текущего контроля успеваемости и промежуточной аттестации.

7.1. Текущий контроль успеваемости

Текущий контроль успеваемости включает в себя мероприятия по оцениванию выполнения лабораторных работ, заданий для самостоятельной работы. Мероприятия текущего контроля успеваемости приведены в таблице 7.1.

Таблица 7.1 – Мероприятия текущего контроля успеваемости

| Обозначение | Наименование | Форма контроля |
|-------------|---|----------------|
| ПР01 | Знакомство с интерфейсом DELPHI | опрос |
| ПР02 | Основы разработки приложений в среде DELPHI | опрос |
| ПР03 | Разработка приложения в среде DELPHI с использованием компонентов COMBOBOX, PANEL, IMAGE | опрос |
| ПР04 | Разработка приложения в среде DELPHI с использованием компонентов STRINGGRID и CHECKBOX | опрос |
| ПР05 | Разработка приложения в среде DELPHI с использованием компонентов OPENDIALOG и STRING-GRID | опрос |
| ПР06 | Разработка приложения в среде DELPHI для отображения графической информации DELPHI с использованием компонентов IMAGE | опрос |

7.2. Промежуточная аттестация

Формы промежуточной аттестации по дисциплине приведены в таблице 7.2.

Таблица 7.2 – Формы промежуточной аттестации

| Обозначение | Форма отчетности | Очная |
|-------------|------------------|-----------|
| Зач01 | Зачет | 3 семестр |

8. ФОНД ОЦЕНОЧНЫХ СРЕДСТВ

8.1. Оценочные средства

Оценочные средства соотнесены с результатами обучения по дисциплине и индикаторами достижения компетенций.

ИД-1 (ОПК-4) умение использовать современные технические и информационные средства для расчета основных узлов и деталей оборудования отрасли

| Результаты обучения | Контрольные мероприятия |
|--|---|
| Умеет использовать современный объектно-ориентированный, высокоуровневый язык программирования Delphi для написания прикладного программного обеспечения | ПР01, ПР02, ПР03, ПР04, ПР05, ПР06, Зач01 |

Задания к опросу ПР01:

1. К какому классу программного обеспечения относится Delphi?
2. Каковы основные элементы интерфейса Delphi?
3. Что такое ObjectInspector и для чего он используется?
4. Какие часто используемые компоненты расположены на вкладке "Standard" палитры компонентов Delphi?
5. Какие часто используемые компоненты расположены на вкладке "Additional" палитры компонентов Delphi?
6. Какие часто используемые компоненты расположены на вкладке "Win32" палитры компонентов Delphi?
7. Какие часто используемые компоненты расположены на вкладке "System" палитры компонентов Delphi?
8. Какие часто используемые компоненты расположены на вкладке "Dialogs" палитры компонентов Delphi?

Задания к опросу ПР02:

1. Из файлов каких типов состоит проект Delphi?
2. Каковы основные настройки проекта Delphi?
3. Какие кнопки имеются на панели инструментов Delphi для управления проектом?
4. Каковы основные свойства объектов TForm, TLabel, TEdit, TButton? Для чего и как они используются?
5. Как определяются процедуры обработки событий в Delphi?
6. Какие встроенные функции существуют в Delphi для преобразования строки символов в числовую форму и наоборот?

Задания к опросу ПР03:

1. Каковы основные свойства объектов TComboBox, TPanel и TImage? Для чего и как они используются?
2. Как определяются процедуры обработки события OnChange для компонента ComboBox?

Задания к опросу ПР04:

1. Каковы основные свойства компонентов TStringGrid, TPanel и TCheckBox? Для чего и как используются эти компоненты?

Задания к опросу ПР05:

1. Каковы основные свойства объектов TOpenDialog и TStringGrid? Для чего и как они используются?
2. Продемонстрируйте приемы практической работы с этими компонентами.

Задания к опросу ПР06:

1. Каковы основные свойства и методы Canvas? Для чего и как они используются? •
2. На какие стадии можно разбить построение графика функции с помощью компонента Image?

Теоретические вопросы к зачету.

1. Основные понятия и принципы средств быстрой разработки приложений. Среда разработки DELPHI и ее составляющие. Компонентный подход.
2. Основы языка DELPHI. Разница типов данных, по отношению к BorlandPascal.
3. Структура файла проекта и программного модуля. Переменные и константы. Типизированные константы.
4. Работа со строками в DELPHI. Отличия в методах работы со строками от предыдущих версий Pascal.
5. Массивы. Статические и динамические массивы. Работа с различными видами массивов.
6. Сложные структуры данных. Тип Record и тип File (TextFile).
7. Создание и сохранение нового проекта. Особенности сохранения проектов.
8. Объект, свойство, метод, событие. Определения, назначение.
9. Отладка программ. Причины ошибок. Синтаксические и логические ошибки. Выполнение программы по шагам.
10. Работа с БД в среде DELPHI. Создание БД. Доступ к таблицам. Динамические и статические поля.
11. Источники данных. Компоненты для отображения и редактирования данных.
12. Класс TDataSet. Назначение класса и его особенности.
13. Основные методы работы с набором данных. Сортировка набора данных.
14. Вычисляемые поля. Поле подстановки (LookUp).
15. Фильтрация данных. Алгоритмы и методы.
16. Класс TField. Методы, свойства, события.
17. Основные компоненты панели DataControls.
18. Методы работы с таблицами. Прямой доступ к данным и BorlandDataBaseEngine. Альтернативные компоненты доступа к данным.
19. Форматы файлов данных.
20. Связывание нескольких таблиц. Создание приложений со справочниками и подчиненными таблицами.
21. Компоненты для отображения и редактирования данных.
22. Создание отчетов в DELPHI. QReport и FastReport.
23. Порядок построения отчета.
24. Программирование для сетей Интернет.
25. Файлы хранения настроек (*.ini).
26. Диалоговые окна. Компоненты со стандартными диалоговыми окнами открытия и закрытия файлов. Динамические диалоги.
27. Файлы со сложной структурой. Работа с файлами пользовательского типа Record.
28. Компоненты ListBox, Edit, Memo, Panel, Bevel. Назначение, основные свойства, методы, события.

29. Процедуры и функции работы с типизированными и не типизированными файлами и файловой системой.
30. Процедуры и функции работы с типизированными и не типизированными файлами и файловой системой.

8.2. Критерии и шкалы оценивания

Каждое мероприятие текущего контроля успеваемости оценивается по шкале «зачтено», «не зачтено».

Оценка «зачтено» выставляется обучающемуся при выполнении всех указанных показателей (Таблица 8.1), допускаются несущественные неточности в изложении и оформлении материала

При невыполнении хотя бы одного из показателей выставляется оценка «не зачтено».

Таблица 8.1 – Критерии оценивания мероприятий текущего контроля успеваемости

| Наименование, обозначение | Показатель |
|---------------------------|--|
| Практическое занятие | даны правильные ответы не менее чем на 50% заданных вопросов |

При оценивании результатов обучения по дисциплине в ходе промежуточной аттестации используются следующие критерии и шкалы.

Зачет (Зач01).

Задание состоит из 2 теоретических вопросов.

Время на подготовку: 45 минут.

Оценка «зачтено» выставляется обучающемуся, если он знает программный материал, грамотно и по существу излагает его, не допуская существенных неточностей в ответах на вопросы.

Оценка «не зачтено» выставляется обучающемуся, который не знает значительной части программного материала, допускает существенные ошибки в ответах на вопросы

МИНИСТЕРСТВО НАУКИ И ВЫСШЕГО ОБРАЗОВАНИЯ РОССИЙСКОЙ ФЕДЕРАЦИИ
Федеральное государственное бюджетное образовательное учреждение
высшего образования

«Тамбовский государственный технический университет»
(ФГБОУ ВО «ТГТУ»)



УТВЕРЖДАЮ

Директор Технологического института

_____ Д.Л. Полушкин
« 15 » _____ февраля 20 24 г.

РАБОЧАЯ ПРОГРАММА ДИСЦИПЛИНЫ

Б1.О.07.01 Проектная работа в профессиональной деятельности

(шифр и наименование дисциплины в соответствии с утвержденным учебным планом подготовки)

Направление

29.03.03 «Технология полиграфического и упаковочного производства»

(шифр и наименование)

Профиль

Технология и дизайн упаковочного производства

(наименование профиля образовательной программы)

Формы обучения: _____ *очная* _____

Кафедра: _____ *Материалы и технология* _____

(наименование кафедры)

Составитель:

К.т.н., доцент

_____ степен, должность

_____ подпись

П.В. Макеев

_____ инициалы, фамилия

Заведующий кафедрой

_____ подпись

Д.М. Мордасов

_____ инициалы, фамилия

Тамбов 2024

1. ПЛАНИРУЕМЫЕ РЕЗУЛЬТАТЫ ОБУЧЕНИЯ ПО ДИСЦИПЛИНЕ И ЕЕ МЕСТО В СТРУКТУРЕ ОПОП

Цель освоения дисциплины – достижение планируемых результатов обучения (таблица 1.1), соотнесенных с индикаторами достижения компетенций и целью реализации ОПОП.

Дисциплина входит в состав обязательной части образовательной программы.

Таблица 1.1 –Результаты обучения по дисциплине

| Код, наименование индикатора | Результаты обучения по дисциплине |
|--|---|
| УК-1 Способен осуществлять поиск, критический анализ и синтез информации, применять системный подход для решения поставленных задач | |
| ИД-5 (УК-1) Умеет систематизировать данные, обобщать результаты, анализировать и выявлять наиболее значимые элементы | умение пользоваться реферативными, периодическими и справочно-информационными изданиями и информационными технологиями в области инновационных материалов и технологий |
| УК-2 Способен определять круг задач в рамках поставленной цели и выбирать оптимальные способы их решения, исходя из действующих правовых норм, имеющихся ресурсов и ограничений | |
| ИД-1 (УК-2) Знает основы управления проектами, методы и модели принятия решений, оценки эффективности способов решения задач | Знает основные научные направления развития систем управления наукоемким производством современных наукоемких предприятий. Знает методы и модели принятия решений, формулирует основные понятия методов принятия решений |
| УК-3 Способен осуществлять социальное взаимодействие и реализовывать свою роль в команде | |
| ИД-3 (УК-3) Владеет методами организации коллективной работы, планирования и взаимодействия между членами коллектива | Способен создать команду для выполнения проекта, распределить функции и обязанности среди исполнителей, поддерживать индивидуальную и командную работу, определять уровень компетентности и эффективность исполнителей проекта. Умеет составлять план и определять задачи исследования |
| УК-6 Способен управлять своим временем, выстраивать и реализовывать траекторию саморазвития на основе принципов образования в течение всей жизни | |
| ИД-1 (УК-6) знает основные принципы профессионального развития и требования рынка труда | формулирует формы, технологии и правила организации самостоятельной работы понимает значение самостоятельной работы в системе получения новых знаний |
| ИД-2 (УК-6) умеет анализировать и систематизировать информацию из различных источников для организации профессиональной деятельности | оценивает цели исследований с позиций накопленных человечеством знаний в предметной области понимает содержание наук о материалах, объектах их исследования, возможностях и решаемых задачах |

Результаты обучения по дисциплине достигаются в рамках осуществления всех видов контактной и самостоятельной работы обучающихся в соответствии с утвержденным учебным планом.

Индикаторы достижения компетенций считаются сформированными при достижении соответствующих им результатов обучения.

2. ОБЪЁМ ДИСЦИПЛИНЫ

Объем дисциплины составляет 4 зачетных единиц.

Ниже приведено распределение общего объема дисциплины (в академических часах) в соответствии с утвержденным учебным планом.

| Виды работ | Форма обучения | |
|--------------------------------------|----------------|-----------|
| | Очная | |
| | 6 семестр | 7 семестр |
| <i>Контактная работа</i> | 33 | 33 |
| занятия лекционного типа | - | - |
| лабораторные занятия | - | - |
| практические занятия | 32 | 32 |
| курсовое проектирование | - | - |
| консультации | - | - |
| промежуточная аттестация | 1 | 1 |
| <i>Самостоятельная работа</i> | 39 | 39 |
| <i>Всего</i> | 72 | 72 |

3. СОДЕРЖАНИЕ ДИСЦИПЛИНЫ

Раздел 1. Планирование, организация и порядок проведения НИОКР. Основные понятия и определения

Тема 1.1. Основы управления проектами.

Определение проекта, его признаки и основные характеристики. Концепция управления проектами. Классификация типов проектов. Цель, стратегия и результат проекта. Окружение проектов. Участники проекта.

Практические занятия:

ПР01. Планирование, организация и порядок проведения НИОКР. Основные понятия и определения.

ПР02. Сравнительный анализ групп процессов управления проектом и фаз жизненного цикла проекта.

Самостоятельная работа:

СР01. Матрица целей и методов. Факторы внешней среды проекта. Факторы внутренней среды проекта. Основные участники проекта и их влияние на реализацию проекта.

СР02. Двухфазная структура жизненного цикла проекта. Четырехфазная структура жизненного цикла проекта. Пятифазная структура жизненного цикла проекта. Десятифазная структура жизненного цикла проекта.

Раздел 2. Процессы управления проектом: инициализация, планирование, исполнение, мониторинг и контроль, завершение

Тема 2.1. Руководство проектами как особый вид управления.

Разработка концепции проекта. Методы управления проектами. Основные положения управления проектами. Жизненный цикл проекта. Проектные циклы. Особенности процессов управления проектами.

Понятие системы в управлении проектами. Управление функциональным содержанием проекта. Управление рисками и стоимостью проекта.

Практические занятия:

ПР03. Процессы управления проектом.

ПР04. Порядок выполнения НИОКР: инициализация, планирование, исполнение, мониторинг и контроль, завершение

ПР05. Дерево целей проекта.

ПР06. Календарный график. Диаграмма Ганта. Метод СРМ.

Самостоятельная работа:

СР03. Особенности процессов управления проектами. Сравнительный анализ групп процессов управления проектом и фаз жизненного цикла проекта. Определение основных пяти групп процессов управления проектом. Группа процессов инициации. Группа процессов планирования. Группа процессов исполнения. Группа процессов мониторинга и контроля. Группа процессов завершения.

Раздел 3. Управление персоналом. Эффективные методы управления персоналом для разработки и реализации проекта.

Тема 3.1 Роль управления персоналом в деятельности организации. Формирование команды как способ повышения эффективности труда персонала. Управление коммуникациями в команде. Мотивация персонала. Развитие персонала.

Практические занятия:

ПР07. Командообразование.

ПР08. Деловая игра «Услышь меня».

ПР09. Анализ эффективных методов мотивации персонала проекта.

ПР10. Формы обучения персонала.

Самостоятельная работа:

СР04. Типы команд. Природа командной работы. Признаки командной работы. Преимущества работы в команде. Правила командной работы. Определение целей и задач. Определение ролей и распределение функций (делегирование). Определение как (процедура) и кем (компетенция) принимаются решения. Этапы формирования эффективной команды. Подбор, отбор и расстановка персонала проекта.

Понятие «внутренние коммуникации». Цели и задачи внутренних коммуникаций. Связь с корпоративной культурой, целями и ценностями организации. Каналы коммуникаций и форма связи. Система внутренних коммуникаций. Виды передачи информации (формальные и неформальные). Признаки эффективной внутренней коммуникации. Методы управления коммуникацией. Этапы создания системы внутренних коммуникаций. Механизм обратной связи. Способы передачи и получения обратной связи. Особенности формирования системы коммуникаций проектной группы.

Система мотивации персонала. Методы определения факторов мотивации.

Раздел 4. Инновационная деятельность предприятия

Тема 4.1. Инновационная деятельность предприятия.

Понятие инновации. Инновационная деятельность: цель, задачи, этапы.

Инновации и инновационная деятельность как объект управления.

Практические занятия:

ПР11. Инновационная технологическая деятельность предприятия.

Самостоятельная работа:

СР05. Инновации и инновационная деятельность.

Раздел 5. Методика написания и опубликования статьи в зарубежном научном журнале.

Тема 5.1. Публикация статьи в научном журнале

Поэтапная процедура опубликования статьи в зарубежном научном журнале. Структурирование содержания научной статьи.

Тема 5.2. Выбор научного журнала для публикации

Публикационная активность российских учёных в зарубежных изданиях. Ведущие мировые издатели научных журналов.

Практические занятия:

ПР12. Структура научной публикации.

Самостоятельная работа:

СР06. Выбор научного журнала для публикации.

Раздел 6. Использование современных баз научного цитирования для оценки результативности научной работы.

Тема 6.1. Использование современных баз научного цитирования для оценки результативности научной работы.

Основные наукометрические показатели. Информационные системы расчёта наукометрических показателей. База данных научного цитирования WebofScience. Библиографическая и реферативная база данных Scopus. Сравнение баз данных WebofScience и Scopus. Другие информационные ресурсы сопровождения научно-исследовательской деятельности.

Практические занятия:

ПР13. Современные базы научного цитирования.

Самостоятельная работа:

СР07. Современные базы научного цитирования.

4. ПЕРЕЧЕНЬ УЧЕБНОЙ ЛИТЕРАТУРЫ, ИНФОРМАЦИОННЫХ РЕСУРСОВ И ТЕХНОЛОГИЙ

4.1. Учебная литература

1. Краснянский, М. Н., Муратова, Е. И., Завражин, Д. О., Карпов, С. В., Никульшина, Н. Л., Иванов, А. Ю. Современные методы организации научно-исследовательской и инновационной деятельности. Учебное пособие. (Электронный ресурс) - Тамбов. Издательство ФГБОУ ВПО "ТГТУ", 2014. Режим доступа: <http://tstu.ru/book/elib/pdf/2014/muratova-t.pdf>.

2. Никульшина, Н. Л. Учись писать научные статьи на английском языке [Электронный ресурс] : учебное пособие / Н. Л. Никульшина, О. А. Гливенкова, Т. В. Мордовина. – Тамбов : Изд-во ФГБОУ ВПО «ТГТУ», 2012. – 172 с. Режим доступа: http://tstu.ru/book/elib/exe/2012/glivenkova_t.exe - Загл. с экрана.

3. Короткий С.В. Венчурный бизнес [Электронный ресурс] : учебное пособие / С.В. Короткий. — Электрон.текстовые данные. — Саратов: Вузовское образование, 2018. — 174 с. — 978-5-4487-0133-7. — Режим доступа: <http://www.iprbookshop.ru/72355.html>.

4. Пустынникова Е.В. Методология научного исследования [Электронный ресурс] : учебное пособие / Е.В. Пустынникова. — Электрон.текстовые данные. — Саратов: Ай Пи Эр Медиа, 2018. — 126 с. — 978-5-4486-0185-9. — Режим доступа: <http://www.iprbookshop.ru/71569.html>.

5. Управление инновационной деятельностью в организации [Электронный ресурс] : учебное пособие / А.Л. Лебедев [и др.]. — Электрон.текстовые данные. — М. : Научный консультант, 2018. — 272 с. — 978-5-6040243-7-9. — Режим доступа: <http://www.iprbookshop.ru/75487.html>.

6. Иванилова С.В. Управление инновационными проектами [Электронный ресурс] : учебное пособие для бакалавров / С.В. Иванилова. — Электрон.текстовые данные. — М. : Дашков и К, Ай Пи Эр Медиа, 2018. — 188 с. — 978-5-394-02895-3. — Режим доступа: <http://www.iprbookshop.ru/66843.html>.

4.2. Интернет-ресурсы, в том числе современные профессиональные базы данных и информационные справочные системы

Университетская информационная система «РОССИЯ» <https://uisrussia.msu.ru>

Справочно-правовая система «Консультант+» <http://www.consultant-urist.ru>

Справочно-правовая система «Гарант» <http://www.garant.ru>

Базаданных Web of Science <https://apps.webofknowledge.com/>

Базаданных Scopus <https://www.scopus.com>

Портал открытых данных Российской Федерации <https://data.gov.ru>

База открытых данных Министерства труда и социальной защиты РФ <https://rosmintrud.ru/opendata>

База данных Научной электронной библиотеки eLIBRARY.RU <https://elibrary.ru/>

База данных профессиональных стандартов Министерства труда и социальной защиты РФ <http://profstandart.rosmintrud.ru/obshchiy-informatsionnyy-blok/natsionalnyy-reestr-professionalnykh-standartov/>

Базы данных Министерства экономического развития РФ <http://www.economy.gov.ru>

База открытых данных Росфинмониторинга <http://www.fedsfm.ru/opendata>

Электронная база данных «Издательство Лань» <https://e.lanbook.com>

Электронная библиотечная система «IPRbooks» <http://www.iprbookshop.ru>

База данных «Электронно-библиотечная система «ЭБС ЮРАЙТ» <https://www.biblio-online.ru>

База данных электронно-библиотечной системы ТГТУ <http://elib.tstu.ru>
Федеральная государственная информационная система «Национальная электронная библиотека»<https://нэб.пф>
Национальный портал онлайн обучения «Открытое образование»<https://openedu.ru>
Электронная база данных "Polpred.com Обзор СМИ" <https://www.polpred.com>
Официальный сайт Федерального агентства по техническому регулированию и метрологии<http://protect.gost.ru/>

Ресурсы электронной информационно-образовательной среды университета представлены в локальном нормативном акте «Положение об электронной информационно-образовательной среде Тамбовского государственного технического университета».

Электронные образовательные ресурсы, к которым обеспечен доступ обучающихся, в т.ч. приспособленные для использования инвалидами и лицами с ограниченными возможностями здоровья, приведены на официальном сайте университета в разделе «Университет»-«Сведения об образовательной организации»-«Материально-техническое обеспечение и оснащённость образовательного процесса».

Сведения о лицензионном программном обеспечении, используемом в образовательном процессе, представлены на официальном сайте университета в разделе «Образование»-«Учебная работа»-«Доступное программное обеспечение».

5. МЕТОДИЧЕСКИЕ УКАЗАНИЯ ДЛЯ ОБУЧАЮЩИХСЯ ПО ОСВОЕНИЮ ДИСЦИПЛИНЫ

Для изучения данной дисциплины студентам необходимо прослушивание курса лекций и участие в семинарах и мозговых штурмах, самостоятельное изучение отдельных тем и закрепление изученного материала текущим контролем и сдачей зачета.

Организация времени, необходимого для изучения дисциплины.

Важным условием успешного освоения дисциплины является правильная организация труда, позволяющая распределить учебную нагрузку равномерно в соответствии с графиком образовательного процесса.

Все задания к практическим занятиям, а также задания, вынесенные на самостоятельную работу, рекомендуется выполнять непосредственно после соответствующей темы лекционного курса, что способствует лучшему усвоению материала, позволяет своевременно выявить и устранить «пробелы» в знаниях, систематизировать ранее пройденный материал, на его основе приступить к овладению новыми знаниями и навыками.

Подготовка к лекциям.

В ходе лекционных занятий необходимо вести конспектирование учебного материала, обращать внимание на категории, формулировки, раскрывающие содержание тех или иных явлений и процессов, научные выводы и практические рекомендации. Желательно оставить в рабочих конспектах поля, на которых делать пометки из рекомендованной литературы, дополняющие материал прослушанной лекции, а также подчеркивающие особую важность тех или иных теоретических положений.

Подготовка к практическим занятиям.

В процессе подготовки к практическим занятиям, Вам необходимо обратить особое внимание на самостоятельное изучение рекомендованной литературы. При всей полноте конспектирования лекции в ней невозможно изложить весь материал из-за лимита аудиторных часов. Поэтому самостоятельная работа с учебниками, учебными пособиями, научной, справочной литературой, материалами периодических изданий и Интернета является наиболее эффективным методом получения дополнительных знаний, позволяет значительно активизировать процесс овладения информацией, способствует более глубокому усвоению изучаемого материала, формирует у Вас отношение к конкретной проблеме

Подготовка к промежуточной аттестации.

При подготовке к промежуточной аттестации целесообразно:

- внимательно изучить перечень вопросов и определить, в каких источниках находятся сведения, необходимые для ответа на них;
- внимательно прочитать рекомендованную литературу;
- составить краткие конспекты ответов (планы ответов).

6. МАТЕРИАЛЬНО-ТЕХНИЧЕСКОЕ ОБЕСПЕЧЕНИЕ

По всем видам учебной деятельности в рамках дисциплины используются аудитории и кабинеты, оснащенные необходимым специализированным оборудованием.

| Наименование специальных помещений | Оснащенность специальных помещений | Перечень лицензионного программного обеспечения / Реквизиты подтверждающего документа |
|---|---|--|
| учебные аудитории для проведения занятий лекционного типа | Мебель: учебная мебель Технические средства обучения: экран, проектор, компьютер | MS Office, Windows / Корпоративная академическая лицензия бессрочная Microsoft Open License №66426830 |
| учебные аудитории для проведения занятий семинарского типа, групповых и индивидуальных консультаций, текущего контроля и промежуточной аттестации | Мебель: учебная мебель Технические средства обучения: экран, проектор, компьютер | |

Для самостоятельной работы обучающихся предусмотрены помещения, укомплектованные специализированной мебелью, оснащенные компьютерной техникой с возможностью подключения к сети «Интернет» и обеспечением доступа в электронную информационно-образовательную среду университета.

| Наименование помещений для самостоятельной работы обучающихся | Оснащенность помещений для самостоятельной работы обучающихся | Перечень лицензионного программного обеспечения / Реквизиты подтверждающего документа |
|---|--|--|
| Помещение для самостоятельной работы обучающихся (читальный зал Научной библиотеки) | Мебель: учебная мебель Комплект специализированной мебели: компьютерные столы Оборудование: компьютерная техника с подключением к информационно-коммуникационной сети «Интернет» и доступом в электронную информационно-образовательную среду образовательной организации, веб-камеры, коммуникационное оборудование, обеспечивающее доступ к сети интернет (проводное соединение и беспроводное соединение по технологии Wi-Fi) | MS Office, Windows / Корпоративная академическая лицензия бессрочная Microsoft Open License №66426830 |
| Помещение для самостоятельной работы обучающихся (ауд. 333/А) | Мебель: учебная мебель Комплект специализированной мебели: компьютерные столы Оборудование: компьютерная техника с подключением к информационно-коммуникационной сети «Интернет» и доступом в электронную информационно-образовательную среду образовательной организации, веб-камеры, коммуникационное оборудование, обеспечивающее доступ к сети интернет (проводное соединение и беспроводное соединение по технологии Wi-Fi) | MS Office, Windows / Корпоративная академическая лицензия бессрочная Microsoft Open License №66426830 |

7. ТЕКУЩИЙ КОНТРОЛЬ УСПЕВАЕМОСТИ И ПРОМЕЖУТОЧНАЯ АТТЕСТАЦИЯ

Проверка достижения результатов обучения по дисциплине осуществляется в рамках текущего контроля успеваемости и промежуточной аттестации.

7.1. Текущий контроль успеваемости

Текущий контроль успеваемости включает в себя мероприятия по оцениванию выполнения заданий на практических занятиях, заданий для самостоятельной работы. Мероприятия текущего контроля успеваемости приведены в таблице 7.1.

Таблица 7.1 – Мероприятия текущего контроля успеваемости

| Обозначение | Наименование | Форма контроля |
|-------------|--|----------------|
| ПР02 | Сравнительный анализ групп процессов управления проектом и фаз жизненного цикла проекта. | опрос |
| ПР05 | Дерево целей проекта. | опрос |
| ПР07 | Командообразование. | опрос |
| ПР09 | Анализ эффективных методов мотивации персонала проекта. | опрос |
| ПР11 | Инновационная технологическая деятельность предприятия. | опрос |
| ПР12 | Структура научной публикации | опрос |
| СР02 | Структура жизненного цикла проекта | доклад |
| СР03 | Процессы управления проектом | доклад |
| СР04 | Корпоративная культура | доклад |
| СР05 | Инновации и инновационная деятельность. | доклад |

7.2. Промежуточная аттестация

Формы промежуточной аттестации по дисциплине приведены в таблице 7.2.

Таблица 7.2 – Формы промежуточной аттестации

| Обозначение | Форма отчетности | Очная | Заочная |
|-------------|------------------|-----------|---------|
| Зач01 | Зачет | 6 семестр | 4 курс |
| Зач02 | Зачет | 7 семестр | 5 курс |

8. ФОНД ОЦЕНОЧНЫХ СРЕДСТВ

8.1. Оценочные средства

Оценочные средства соотнесены с результатами обучения по дисциплине и индикаторами достижения компетенций.

ИД-8 (УК-1) Умеет систематизировать данные, обобщать результаты, анализировать и выявлять наиболее значимые элементы

| Результаты обучения | Контрольные мероприятия |
|--|-------------------------|
| умение пользоваться реферативными, периодическими и справочно-информационными изданиями и информационными технологиями в области инновационных материалов и технологий | ПР12, СР02, СР03 |

Задания к опросу ПР12.

1. Библиографический и патентный поиск.
2. Структура научной публикации.
3. Оформление списка используемых источников.

Темы реферата СР02

1. Двухфазная структура жизненного цикла проекта.
2. Четырехфазная структура жизненного цикла проекта.
3. Пятифазная структура жизненного цикла проекта.
4. Десятифазная структура жизненного цикла проекта.

Темы реферата СР03

1. Особенности процессов управления проектами.
2. Сравнительный анализ групп процессов управления проектом и фаз жизненного цикла проекта.
3. Определение основных пяти групп процессов управления проектом. Группа процессов инициации. Группа процессов планирования.
4. Основные группы процессов управления проектом. Группа процессов исполнения. Группа процессов мониторинга и контроля. Группа процессов завершения.

ИД-6 (УК-2) Знает основы управления проектами, методы и модели принятия решений, оценки эффективности способов решения задач

| Результаты обучения | Контрольные мероприятия |
|--|-------------------------|
| Знает основные научные направления развития систем управления наукоемким производством современных наукоемких предприятий. | ПР02 |
| Знает методы и модели принятия решений, формулирует основные понятия методов принятия решений | Зач01 |

Задания к опросу ПР02

1. Основные группы процессов управления проектом.
2. Фазы жизненного цикла проекта. Классификации.

Теоретические вопросы к зачету Зач01

1. Разработка концепции проекта.
2. Методы управления проектами.
3. Основные положения управления проектами.
4. Жизненный цикл проекта.

5. Проектные циклы.
6. Особенности процессов управления проектами.

ИД-3 (УК-3) Владеет методами организации коллективной работы, планирования и взаимодействия между членами коллектива

| Результаты обучения | Контрольные мероприятия |
|---|-------------------------|
| Способен создать команду для выполнения проекта, распределить функции и обязанности среди исполнителей, поддерживать индивидуальную и командную работу, определять уровень компетентности и эффективность исполнителей проекта. | ПР07, ПР09, СР04 |
| Умеет составлять план и определять задачи исследования | ПР05, ПР11, СР05, Зач02 |

Задания к опросу ПР05

1. Цель, стратегия и результат проекта.
2. Дерево целей проекта: установление взаимных зависимостей

Задания к опросу ПР07

1. Набор команды проекта.
2. Личные качества и компетенции руководителя проекта.
3. Подготовка персонала в области управления проектами.

Задания к опросу ПР09

1. Роль управления персоналом в деятельности организации.
2. Формирование команды как способ повышения эффективности труда персонала.
3. Управление коммуникациями в команде.
4. Мотивация персонала.
5. Развитие персонала

Задания к опросу ПР11

1. Определение целей, стратегии инновационной деятельности и политики предприятия.
2. Планирование и организация инновационной деятельности.
3. Управление научными исследованиями и разработками.
4. Диагностика инновационных возможностей и состояния инновационной деятельности.
5. Организация разработки, создания и внедрения новых или значительно улучшенных продуктов, технологий и организационных процессов.
6. Управление инновационными проектами, а при необходимости реструктуризацией и выделением малого венчурного предприятия.
7. Координация деятельности и взаимодействие с элементами национальной инновационной системы, организациями — поставщиками знаний, технологий и информации, а также с источниками финансовых ресурсов.
8. Контроль деятельности инновационных структур предприятия.

Темы реферата СР04

1. Организация управления персоналом в проекте.
2. Развитие команды проекта.
3. Корпоративная система управления проектами.
4. Мотивация в области управления проектами.
5. Внедрение корпоративной системы управления проектами.

Темы реферата СР05

1. Виды финансирования инновационных проектов.
2. Контроль деятельности инновационных структур предприятия.
3. Менеджмент инновационного предприятия.

Теоретические вопросы к зачету Зач02

1. Место и роль проектов в деятельности организации.
2. Ключевые концепции управления проектами.
3. Системный подход в управлении проектами.
4. Проект как объект управления.
5. Команда проекта. Команда управления проектом.
6. Организационные формы реализации проекта в компании.
7. Процессы инициации проекта.
8. Управление разработкой и планированием проекта: определение содержания проекта.
9. Разработка календарного плана проекта.
10. Планирование с учетом ограничений по ресурсам.
11. Планирование качества проекта.
12. Оптимизация сроков проекта.
13. Контроль исполнения проекта по временным параметрам.
14. Оценка стоимости ресурсов и работ, разработка календарного плана.

8.2. Критерии и шкалы оценивания

8.2.1. Шкалы оценивания

Для контрольных мероприятий устанавливается минимальное и максимальное количество баллов в соответствии с таблицей 8.1.

Контрольное мероприятие считается пройденным успешно при условии набора количества баллов не ниже минимального.

Результат обучения по дисциплине считается достигнутым при успешном прохождении обучающимся всех контрольных мероприятий, относящихся к данному результату обучения.

Таблица 8.1 – Шкалы оценивания контрольных мероприятий

| Обозначение | Наименование | Форма контроля | Количество баллов | |
|-------------|--|----------------|-------------------|-----|
| | | | min | max |
| ПР02 | Сравнительный анализ групп процессов управления проектом и фаз жизненного цикла проекта. | опрос | 1 | 5 |
| ПР05 | Дерево целей проекта. | опрос | 1 | 5 |
| ПР07 | Командообразование. | тест | 1 | 5 |
| ПР09 | Анализ эффективных методов мотивации персонала проекта. | опрос | 1 | 5 |
| ПР11 | Инновационная технологическая деятельность предприятия. | опрос | 1 | 5 |

| Обоз- | Наименование | Форма контроля | Количество баллов | |
|-------|---|----------------|-------------------|----|
| ПР12 | Структура научной публикации | опрос | 1 | 5 |
| СР02 | Структура жизненного цикла проекта | доклад | 1 | 5 |
| СР03 | Процессы управления проектом | доклад | 1 | 5 |
| СР04 | Корпоративная культура | доклад | 1 | 5 |
| СР05 | Инновации и инновационная деятельность. | доклад | 1 | 5 |
| Зач01 | Зачет | зачет | 10 | 20 |
| Зач02 | Зачет | зачет | 10 | 20 |

8.2.2. Критерии оценивания

При оценивании результатов обучения по дисциплине в ходе текущего контроля успеваемости используются следующие критерии.

Минимальное количество баллов выставляется обучающемуся при выполнении всех указанных показателей (Таблица 8.2), допускаются несущественные неточности в изложении и оформлении материала

Таблица 8.2 – Критерии оценивания мероприятий текущего контроля успеваемости

| Наименование, обозначение | Показатели выставления минимального количества баллов |
|---------------------------|--|
| Тест | правильно решено не менее 50% тестовых заданий |
| Опрос | даны правильные ответы не менее чем на 50% заданных вопросов |
| Доклад | тема доклада раскрыта, сформулированы выводы; соблюдены требования к объему и оформлению доклада (презентации к докладу); |
| Реферат | тема реферата раскрыта; использованы рекомендуемые источники; соблюдены требования к объему и оформлению реферата |

При оценивании результатов обучения по дисциплине в ходе промежуточной аттестации используются следующие критерии.

Зачет (Зач01).

Задание состоит из 2 теоретических вопросов.

Время на подготовку: 45 минут.

Каждый теоретический вопрос оценивается максимально 10 баллами. Максимальное суммарное количество баллов – 20.

Критерии оценивания ответа на теоретический вопрос

| Показатель | Максимальное количество баллов |
|--|--------------------------------|
| Знание определений основных понятий, грамотное употребления понятий | 2 |
| Полнота раскрытия вопроса | 3 |
| Умение раскрыть взаимосвязи между отдельными компонентами (понятиями и моделями, теоремами и их применением, данными и формулами и т.п.) | 3 |
| Ответы на дополнительные вопросы | 3 |

| | |
|-------|----|
| Всего | 10 |
|-------|----|

Итоговая оценка по дисциплине выставляется с учетом результатов текущего контроля (приведенных к норме в 60 баллов) с использованием следующей шкалы.

| Оценка | Набрано баллов |
|--------------|----------------|
| «зачтено» | 41-100 |
| «не зачтено» | 0-40 |

Зачет (Зач02).

Задание состоит из 2 теоретических вопросов.

Время на подготовку: 45 минут.

Каждый теоретический вопрос оценивается максимально 10 баллами. Максимальное суммарное количество баллов – 20.

Критерии оценивания ответа на теоретический вопрос

| Показатель | Максимальное количество баллов |
|--|--------------------------------|
| Знание определений основных понятий, грамотное употребления понятий | 2 |
| Полнота раскрытия вопроса | 3 |
| Умение раскрыть взаимосвязи между отдельными компонентами (понятиями и моделями, теоремами и их применением, данными и формулами и т.п.) | 3 |
| Ответы на дополнительные вопросы | 3 |
| Всего | 10 |

Итоговая оценка по дисциплине выставляется с учетом результатов текущего контроля (приведенных к норме в 60 баллов) с использованием следующей шкалы.

| Оценка | Набрано баллов |
|--------------|----------------|
| «зачтено» | 41-100 |
| «не зачтено» | 0-40 |

МИНИСТЕРСТВО НАУКИ И ВЫСШЕГО ОБРАЗОВАНИЯ РОССИЙСКОЙ ФЕДЕРАЦИИ
Федеральное государственное бюджетное образовательное учреждение
высшего образования

«Тамбовский государственный технический университет»
(ФГБОУ ВО «ТГТУ»)



УТВЕРЖДАЮ

Директор Технологического института

_____ Д.Л. Полушкин
« 15 » _____ февраля 20 24 г.

РАБОЧАЯ ПРОГРАММА ДИСЦИПЛИНЫ

Б1.О.08.01 Экономическая теория

(шифр и наименование дисциплины в соответствии с утвержденным учебным планом подготовки)

Направление

29.03.03 «Технология полиграфического и упаковочного производства»

(шифр и наименование)

Профиль

Технология и дизайн упаковочного производства

(наименование профиля образовательной программы)

Формы обучения: _____ ***очная*** _____

Кафедра: _____ ***«Экономическая безопасность и качество»*** _____

(наименование кафедры)

Составитель:

_____ ***д.э.н., профессор*** _____

степень, должность

_____ ***Р.В. Жариков*** _____
подпись

_____ ***Р.В. Жариков*** _____

инициалы, фамилия

Заведующий кафедрой

_____ _____
подпись

_____ ***Т.А. Бондарская*** _____

инициалы, фамилия

Тамбов 2024

**1. ПЛАНИРУЕМЫЕ РЕЗУЛЬТАТЫ ОБУЧЕНИЯ ПО ДИСЦИПЛИНЕ И
ЕЕ МЕСТО В СТРУКТУРЕ ОПОП**

Цель освоения дисциплины – достижение планируемых результатов обучения (таблица 1.1), соотнесенных с индикаторами достижения компетенций и целью реализации ОПОП.

Дисциплина входит в состав обязательной части образовательной программы.

Таблица 1.1 – Результаты обучения по дисциплине

| Код, наименование индикатора | Результаты обучения по дисциплине |
|---|--|
| УК-9 Способен принимать обоснованные экономические решения в различных областях жизнедеятельности | |
| ИД-1 (УК-9) Знает основные микро- и макроэкономические понятия, хозяйствующие субъекты экономики и их взаимодействие, типы и виды рынков, организационные формы предпринимательства | Знает основы микроэкономики |
| | Знает организационно-экономические формы предпринимательской деятельности |
| | Знает основы макроэкономики |
| ИД-2 (УК-9) Знает базовые принципы функционирования экономики и экономического развития, цели и формы участия государства в экономике | Знает основные принципы функционирования экономики |
| | Понимает основные законы развития экономической системы |
| | Формулирует цели и формы государственного регулирования экономической системы |
| ИД-3 (УК-9) Умеет решать конкретные задачи проекта, выбирая оптимальный способ решения, исходя из действующих правовых норм и имеющихся ресурсов и ограничений | Умеет оценивать эффективность инновационных и инвестиционных проектов |
| | Умеет использовать различные способы и методы планирования |
| ИД-4 (УК-9) Умеет анализировать экономические показатели, экономические процессы и явления в различных сферах жизнедеятельности | Умеет применять различные методы и способы анализа оценки показателей |
| | Умеет рассчитывать основные аналитические показатели деятельности предприятия |
| ИД-5 (УК-9) Умеет использовать экономические знания в различных сферах деятельности, анализировать и обобщать экономическую информацию для принятия обоснованных управленческих решений | Умеет использовать методы расчета основных макроэкономических показателей |
| | Умеет применять экономические знания в различных сферах деятельности |
| | Умеет анализировать и обобщать экономическую информацию для принятия обоснованных управленческих решений |
| ИД-6 (УК-9) Владеет методами расчета основных макроэкономических показателей, издержек производства и прибыли, спроса и предложения, денежной массы | Владеет методами расчета спроса и предложения |
| | Владеет методами расчета издержек производства и прибыли |
| | Владеет методами расчета основных макроэкономических показателей, денежной массы |

| Код, наименование индикатора | Результаты обучения по дисциплине |
|--|--|
| ИД-7 (УК-9) Владеет навыками использования методов экономического и финансового планирования для достижения финансовых целей, а также инструментами управления личными финансами и финансовыми рисками | Умеет использовать на практике законы экономики |
| | Владеет методами экономического и финансового планирования для достижения финансовых целей |
| | Владеет инструментами инвестирования и управления финансами, а так же финансовыми рисками |

Результаты обучения по дисциплине достигаются в рамках осуществления всех видов контактной и самостоятельной работы обучающихся в соответствии с утвержденным учебным планом.

Индикаторы достижения компетенций считаются сформированными при достижении соответствующих им результатов обучения.

2. ОБЪЁМ ДИСЦИПЛИНЫ

Объем дисциплины составляет 3 зачетных единицы.

Ниже приведено распределение общего объема дисциплины (в академических часах) в соответствии с утвержденным учебным планом.

| Виды работ | Форма обучения | |
|--------------------------------------|----------------|--|
| | Очная | |
| | 4 | |
| | семестр | |
| <i>Контактная работа</i> | 33 | |
| занятия лекционного типа | 16 | |
| лабораторные занятия | | |
| практические занятия | 16 | |
| курсовое проектирование | | |
| консультации | | |
| промежуточная аттестация | 1 | |
| <i>Самостоятельная работа</i> | 75 | |
| <i>Всего</i> | 108 | |

3. СОДЕРЖАНИЕ ДИСЦИПЛИНЫ

Раздел I. Основы микроэкономики

Тема 1. Основы теории спроса и предложения

Функционирование рынка. Спрос и его факторы. Индивидуальный и рыночный спрос. Предложение. Факторы, формирующие предложение. Индивидуальное и рыночное предложение. Установление рыночного равновесия. Эластичность спроса и предложения. Факторы эластичности. Потребительские предпочтения и предельная полезность. Количественный анализ полезности. Порядковый анализ полезности.

Тема 2. Организация производства на предприятиях

Понятие предприятия и предпринимательства. Гражданский кодекс РФ; понятие и ответственность физических и юридических лиц. Внешняя и внутренняя среда предприятия; понятие конкурентного преимущества. Типы предприятий. Классификация предприятий по организационно-правовым формам; по размерам; по формам собственности; по принадлежности капитала; по отраслевому признаку. Основные формы монопольных объединений (картели, синдикаты, тресты). Объединения разнородных производственных предприятий (конгломераты и концерны). Объединения типа холдинг, консорциум, хозяйственные ассоциации. Сущность малого предпринимательства и значение его развития в современных условиях. Государственная поддержка малого предпринимательства. Открытие и закрытие предприятий, санация и банкротство.

Экономическая сущность и содержание понятия «инфраструктура предприятия». Классификация и характеристика элементов инфраструктуры. Основные задачи и функции инфраструктуры предприятия. Организационная структура управления предприятием с учетом специфики производственного процесса, вида и объема изготавливаемой продукции. Линейная, линейно-штабная, функциональная, продуктовая и региональные структуры предприятий.

Понятие и особенности организации производственного процесса. Принципы рациональной организации производства. Производственный цикл и его структура. Пути и задачи сокращения производственного цикла.

Типы производства. Понятие общей, производственной и организационной структуры предприятия и цеха. Размещение оборудования и планировка помещений в зависимости от вида специализации производства. Показатели использования производственной мощности и технологического оборудования.

Практические занятия

ПР01. Основы теории спроса и предложения.

ПР02. Организация производства на предприятиях

Раздел II. Экономические ресурсы предприятия

Тема 3. Основные, оборотные средства и трудовые ресурсы предприятия

Понятие, классификация и оценка основных средств предприятия. Сущность основных средств. Структурное деление основных фондов. Активная и пассивная часть основных фондов. Оценка и виды стоимости основных средств. Физический и моральный износ основных фондов. Влияние способа начисления амортизационных отчислений на финансовые результаты деятельности предприятия. Показатели состояния и движения основных средств (коэффициенты годности, износа, поступления, обновления, выбытия). Показатели обеспеченности основными средствами: фондовооруженность, техническая фондовооруженность, коэффициент механизации труда. Показатели эффективности использования основных средств (фондоотдача, фондорентабельность). Показатели использования от-

дельных видов основных средств: частные и обобщающие. Интенсивные и экстенсивные факторы использования основных средств. Обеспечение воспроизводства основных средств. Показатели оценки использования основных средств. Понятие нематериальных активов.

Понятие и источник финансирования оборотного капитала предприятия. Состав и классификация оборотных средств. Определения потребности предприятия в оборотных средствах. Управление запасами и дебиторской задолженностью. Управление денежными потоками. Показатели эффективности использования оборотных средств.

Персонал предприятия, категории производственного персонала. Планирование численности персонала. Явочная и списочная численность работников. Определение потребности, показатели рабочего времени, эффективность труда (выработка, трудоемкость). Методы измерения производительности труда. Материальное стимулирование труда. Формы и системы оплаты труда.

Практические занятия

ПР03. Основные, оборотные средства и трудовые ресурсы предприятия

Раздел 3. Финансы предприятия

Тема 4. «Издержки предприятия»

Издержки производства: понятие и состав. Классификация издержек производства. Постоянные, переменные, средние, валовые и предельные издержки производства. Пути уменьшения издержек производства. Прямые и косвенные затраты. Состав текущих и капитальных затрат предприятия. Состав общепроизводственных, общехозяйственных и коммерческих расходов предприятия. Группировка текущих затрат по экономическим элементам. Группировка текущих затрат по статьям калькуляции. Калькуляция себестоимости продукции. Цеховая, производственная и полная себестоимость.

Тема 5. Финансовые результаты и финансовое состояние предприятия

Прибыль предприятия; показатели прибыли. Безубыточные объемы производства. Теория оптимального объема выпуска продукции. Производственная программа и объем производства – натуральные и стоимостные показатели, производственная мощность. Показатели финансовой устойчивости и ликвидности. Финансовые результаты деятельности предприятия. Понятие эффективности. Показатели рентабельности. Оценка деловой активности предприятия.

Понятие имущества предприятия. Бухгалтерский баланс как отчет об имуществе предприятия и источниках его финансирования. Основные разделы бухгалтерского баланса. Инфраструктура предприятий. Понятие капитала предприятия. Уставный капитал. Физический и человеческий капитал. Собственный и заемный капитал. Реальный и денежный капитал.

Тема 6. Понятие и принципы инвестиционной и инновационной деятельности

Понятие инвестиций и инноваций. Особенности инвестиционной деятельности. Оценка эффективности инвестиционных проектов: традиционные и дисконтированные методы оценки. Формы инновационного предпринимательства.

Практические занятия

ПР04. Издержки предприятия

ПР05. Финансовые результаты и финансовое состояние предприятия

ПР06. Понятие и принципы инвестиционной и инновационной деятельности

Раздел IV. Планирование и прогнозирование деятельности предприятия

Тема 7. Планирование и прогнозирование деятельности предприятия

Планирование как функция управления предприятием. Функции и задачи планирования. Планирование - необходимость современного хозяйствования. Сущность, роль и виды планирования. Технология и организация планирования. Прогнозирование – начальный этап планирования. Организация плановой работы на предприятии. Этапы планирования. Назначение и характеристика основных и типичных планов предприятия: план сбыта, план производства, план снабжения, план инвестиций, план по труду и заработной плате, финансовый план, общий план предприятия. Бизнес план и методика его составления. Внутрифирменное бюджетирование.

Основные этапы формирования бизнес-планов. Бизнес-план предприятия: назначение и основные разделы. Значение бизнес-плана для создающегося предприятия. Подготовительный этап до составления бизнес-плана. Требования к бизнес-плану. Структура бизнес-плана: цель проекта, характеристика продукта, оценка рынка, план по маркетингу, план по производству, организационный план, юридический план, оценка риска, финансовый план.

Практические занятия

ПР07. Планирование и прогнозирование деятельности предприятия

Раздел 5. Основы макроэкономики

Тема 8. Основы макроэкономики

Макроэкономика. Кругооборот доходов и расходов в национальном хозяйстве. ВВП и способы его измерения. Национальный доход. Располагаемый личный доход. Система национального счетоводства (СНС).

Экономический цикл: причины возникновения, характерные черты и периодичность. Макроэкономическая нестабильность и безработица. Роль государства в регулировании экономических циклов: стабилизационная политика.

Деньги и их функции. Понятие и типы денежных систем. Денежная масса и ее структура. Денежные агрегаты. Сущность и формы кредита. Структура современной кредитно-денежной системы. Основные направления кредитно-денежной политики Центрального банка.

Государственный бюджет и его структура. Основные источники доходов и структура расходов государства. Дефицит (профицит) государственного бюджета.

Основные виды налогов. Принципы налогообложения. Кривая Лаффера. Налоговая политика государства. Бюджетно-налоговая политика государства.

Определение инфляции. Причины возникновения инфляции. Социально-экономические последствия инфляции. Инфляция и безработица. Кривая Филлипса. Антиинфляционная политика государства.

Уровень жизни. Потребительская корзина. Прожиточный минимум.

Проблема справедливого распределения в рыночной экономике. Личные и располагаемые доходы. Проблема измерения неравенства в распределении доходов: кривая Лоренца и коэффициент Джини.

Государственная политика перераспределения доходов. Дилемма эффективности и справедливости.

Практические занятия

ПР08. Основы макроэкономики

4. ПЕРЕЧЕНЬ УЧЕБНОЙ ЛИТЕРАТУРЫ, ИНФОРМАЦИОННЫХ РЕСУРСОВ И ТЕХНОЛОГИЙ

4.1. Учебная литература

1. Руди, Л. Ю. Экономика : курс лекций / Л. Ю. Руди, С. А. Филатов. — Новосибирск : Новосибирский государственный университет экономики и управления «НИНХ», 2017. — 199 с. — ISBN 978-5-7014-0842-3. — Текст : электронный // Электронно-библиотечная система IPR BOOKS : [сайт]. — URL: <http://www.iprbookshop.ru/87180.html> (дата обращения: 17.01.2021). — Режим доступа: для авторизир. Пользователей

2. Шкрабтак, Н. В. Экономика (Основы экономических знаний): учебное пособие / Н. В. Шкрабтак, Ю. А. Праскова, А. В. Плешивцев. — Благовещенск : Амурский государственный университет, 2018. — 101 с. — ISBN 2227-8397. — Текст : электронный // Электронно-библиотечная система IPR BOOKS : [сайт]. — URL: <http://www.iprbookshop.ru/103834.html> (дата обращения: 17.01.2021). — Режим доступа: для авторизир. Пользователей

3. Восколович Н.А. Экономика, организация и управление общественным сектором [Электронный ресурс]: учебник / Восколович Н.А., Жильцов Е.Н., Еникеева С.Д.— Электрон. текстовые данные.— М.: ЮНИТИ-ДАНА, 2015.— 367 с.— Режим доступа: <http://www.iprbookshop.ru/52596.html>.— ЭБС «IPRbooks»

4. Володько О.В. Экономика организации [Электронный ресурс]: учебное пособие/ Володько О.В., Грабар Р.Н., Зглюй Т.В.— Электрон. текстовые данные.— Минск: Вышэйшая школа, 2015.— 400 с.— Режим доступа: <http://www.iprbookshop.ru/35573.html>.— ЭБС «IPRbooks»

5. Карабанова О.В. Экономика организации (предприятия) [Электронный ресурс]: Задачи и решения/ Карабанова О.В.— Электрон. текстовые данные.— М.: Логос, 2015.— 128 с.— Режим доступа: <http://www.iprbookshop.ru/30549.html>.— ЭБС «IPRbooks»

6. Лихачев М.О. Введение в экономическую теорию. Микроэкономика [Электронный ресурс] : учебно-методическое пособие / М.О. Лихачев. — Электрон. текстовые данные. — М. : Московский педагогический государственный университет, 2017. — 112 с. — ISBN 978-5-4263-0520-5. — Режим доступа: <http://www.iprbookshop.ru/72484.html>

7. Якушкин Е.А. Основы экономики [Электронный ресурс] : учебное пособие / Е.А. Якушкин, Т.В. Якушкина. — Электрон. текстовые данные. — Минск: Республиканский институт профессионального образования (РИПО), 2016. — 248 с. — ISBN 978-985-503-576-4. — Режим доступа: <http://www.iprbookshop.ru/67705.html>

4.2 Периодическая литература

1. Журнал «Вопросы экономики». [Электронный ресурс]: Режим доступа: <http://www.vopreco.ru/>

2. Газета "Экономика и жизнь". [Электронный ресурс]: Режим доступа: www.akdi.ru

4.3. Интернет-ресурсы, в том числе современные профессиональные базы данных и информационные справочные системы

Университетская информационная система «РОССИЯ» <https://uisrussia.msu.ru>

Справочно-правовая система «Консультант+» <http://www.consultant-urist.ru>

Справочно-правовая система «Гарант» <http://www.garant.ru>

База данных Web of Science <https://apps.webofknowledge.com/>

База данных Scopus <https://www.scopus.com>

Портал открытых данных Российской Федерации <https://data.gov.ru>

База открытых данных Министерства труда и социальной защиты РФ <https://rosmintrud.ru/opendata>

База данных Научной электронной библиотеки eLIBRARY.RU <https://elibrary.ru/>

База данных профессиональных стандартов Министерства труда и социальной защиты РФ <http://profstandart.rosmintrud.ru/obshchiy-informatsionnyy-blok/natsionalnyy-reestr-professionalnykh-standartov/>

Базы данных Министерства экономического развития РФ <http://www.economy.gov.ru>

База открытых данных Росфинмониторинга <http://www.fedsfm.ru/opendata>

Электронная база данных «Издательство Лань» <https://e.lanbook.com>

Электронная библиотечная система «IPRbooks» <http://www.iprbookshop.ru>

База данных «Электронно-библиотечная система «ЭБС ЮРАЙТ» <https://www.biblio-online.ru>

База данных электронно-библиотечной системы ТГТУ <http://elib.tstu.ru>

Федеральная государственная информационная система «Национальная электронная библиотека» <https://нэб.рф>

Национальный портал онлайн обучения «Открытое образование» <https://openedu.ru>

Электронная база данных "Polpred.com Обзор СМИ" <https://www.polpred.com>

Официальный сайт Федерального агентства по техническому регулированию и метрологии <http://protect.gost.ru/>

Ресурсы электронной информационно-образовательной среды университета представлены в локальном нормативном акте «Положение об электронной информационно-образовательной среде Тамбовского государственного технического университета».

Электронные образовательные ресурсы, к которым обеспечен доступ обучающихся, в т.ч. приспособленные для использования инвалидами и лицами с ограниченными возможностями здоровья, приведены на официальном сайте университета в разделе «Университет»-«Сведения об образовательной организации»-«Материально-техническое обеспечение и оснащенность образовательного процесса».

Сведения о лицензионном программном обеспечении, используемом в образовательном процессе, представлены на официальном сайте университета в разделе «Образование»-«Учебная работа»-«Доступное программное обеспечение».

5. МЕТОДИЧЕСКИЕ УКАЗАНИЯ ДЛЯ ОБУЧАЮЩИХСЯ ПО ОСВОЕНИЮ ДИСЦИПЛИНЫ

Общие рекомендации по изучению дисциплины:

1. Выделять время для изучения теоретического материала по лекциям и учебной литературе. Самостоятельная работа студентов должна сопровождаться консультациями с преподавателем.
2. Перед практическим занятием подготовить доклад для обсуждения, желательно с использованием мультимедиа технологий, по теме занятия.
3. Система наглядных пособий должна быть разработана преподавателем для демонстрации фрагментов лекций, имеющих особую важность, в том числе: примеры, высокой сложности рисунки, формулы и т. д.
4. В процессе изучения дисциплины студенты должны использовать программные продукты по экономике.

Методические рекомендации по подготовке к лекционным занятиям:

1. Приступая к изучению дисциплины «Основы экономики», студенты должны ознакомиться с учебной программой, учебной, научной и методической литературой, имеющейся в библиотеке ГГТУ, а так же размещенной на электронных ресурсах, к которым подключен университет.
2. Получить рекомендованные учебники и учебно-методические пособия в библиотеке, завести новую тетрадь для конспектирования лекций.
3. В ходе лекционных занятий вести конспектирование учебного материала. Обращать внимание на понятия, формулировки, термины, раскрывающие содержание тех или иных явлений и процессов, научные выводы и практические рекомендации.
4. Если по ходу лекционного занятия возникают вопросы – необходимо задать их преподавателю, с целью уяснения теоретических положений, разрешения спорных вопросов и т.п.
5. По окончании лекционного занятия выделить основные понятия, термины, определения и пр.

Методические рекомендации по подготовке к практическим занятиям:

Практическое (семинарское) занятие подразумевает два вида работ: подготовку сообщения на заданную тему и участие в обсуждении проблемы, затронутой сообщением.

Подготовка устного сообщения к практическому занятию:

1. Ознакомиться со списком вопросов, которые вынесены на семинарское занятие.
2. Обратиться к рекомендуемой для данного семинара литературе.
3. Прочитать рекомендуемую литературу по выбранному вопросу, написать краткий конспект вопроса, сделать выводы и обобщения.
4. Подготовить презентацию в PowerPoint или иных программах с целью лучшего восприятия информации аудиторией.
5. Отличительной чертой подготовки устного сообщения является более тщательная работа с готовым материалом – лучшая его организация для подачи аудитории.

Подготовка к обсуждению вопросов семинара:

1. Ознакомиться со списком вопросов, которые вынесены на семинарское занятие.
2. Обратиться к рекомендуемой для данного семинара литературе.
3. Прочитать рекомендуемую литературу по вопросам, написать краткий конспект, сделать выводы и обобщения.

Требования к оформлению устного сообщения:

1. Устное сообщение оформляется в печатном виде или письменно от руки на листах формата А4. Шрифт – Times New Roman, 14 пт. Интервал межстрочный - 1,5 пт. Отступ абзаца – 1 см. Выравнивание текста - по ширине.

2. Сообщение должно занимать по времени не более 5-10 минут.

3. Презентация должна отражать основные моменты сообщения. То, на что необходимо обратить внимание. Так же презентация может содержать структурные схемы, рисунки, таблицы.

Требования к выступлению с устным сообщением:

1. Свободно владеть материалом. Вести рассказ, опираясь на презентацию, а не на текст.

2. Уметь объяснить схемы, графики, рисунки и пр., вынесенные на слайды презентации.

3. Уметь ответить на дополнительные вопросы, задаваемые присутствующими студентами и преподавателем.

Методические рекомендации по организации самостоятельной работы

1. После каждой лекции внимательно прочитать полученный материал, выделяя для себя основные положения и моменты.

2. Самостоятельно изучить рекомендуемую литературу по вопросам, рассмотренным на занятиях. Составить краткий конспект дополнительного материала.

3. Устно пересказать лекционный и дополнительный материал.

4. Подготовиться к практическому занятию. Оформить отчеты, подготовить сообщение.

Рекомендации преподавателям:

- глубокое освоение теоретических аспектов тематики курса, ознакомление, переработку литературных источников; составление списка литературы, обязательной для изучения и дополнительной литературы;

- разработку методики изложения курса: структуры и последовательности изложения материала; составление тестовых заданий, контрольных вопросов;

- разработку методики проведения и совершенствования тематики практических занятий;

- разработка методики самостоятельной работы студентов;

- постоянная корректировка структуры и содержания курса.

Рекомендации для студентов:

- обязательное посещение лекций ведущего преподавателя; лекции – основное методическое руководство при изучении дисциплины, наиболее оптимальным образом структурированное и скорректированное на современный материал; в лекции глубоко и подробно, аргументировано и методологически строго рассматриваются главные проблемы темы; в лекции даются необходимые разные подходы к исследуемым проблемам;

- подготовку и активную работу на практических занятиях; подготовка к практическим занятиям включает проработку материалов лекций, рекомендованной учебной литературы.

6. МАТЕРИАЛЬНО-ТЕХНИЧЕСКОЕ ОБЕСПЕЧЕНИЕ

По всем видам учебной деятельности в рамках дисциплины используются аудитории, оснащенные необходимым специализированным оборудованием.

| Наименование специальных помещений | Оснащенность специальных помещений | Перечень лицензионного программного обеспечения / Реквизиты подтверждающего документа |
|---|--|--|
| учебные аудитории для проведения занятий лекционного типа | Мебель: учебная мебель Технические средства обучения: экран, проектор, компьютер | MS Office, Windows / Корпоративные академические лицензии бессрочные Microsoft Open License № 61010664, 60979359, 61316870, 45560005, 45341392, 44964701, 49066437, 48248804, 49487340, 43925361, 44544975, 43239932, 42882586, 46733190, 45936776, 46019880, 47425744, 47869741, 60102643, 41875901 |
| учебные аудитории для проведения занятий семинарского типа, групповых и индивидуальных консультаций, текущего контроля и промежуточной аттестации | Мебель: учебная мебель Технические средства обучения: экран, проектор, компьютер Оборудование: | |

Для самостоятельной работы обучающихся предусмотрены помещения, укомплектованные специализированной мебелью, оснащенные компьютерной техникой с возможностью подключения к сети «Интернет» и обеспечением доступа в электронную информационно-образовательную среду университета.

| Наименование помещений для самостоятельной работы обучающихся | Оснащенность помещений для самостоятельной работы обучающихся | Перечень лицензионного программного обеспечения / Реквизиты подтверждающего документа |
|---|--|---|
| Помещение для самостоятельной работы обучающихся (читальный зал Научной библиотеки) | Мебель: учебная мебель Комплект специализированной мебели: компьютерные столы Оборудование: компьютерная техника с подключением к информационно-коммуникационной сети «Интернет» и доступом в электронную информационно-образовательную среду образовательной организации, веб-камеры, коммуникационное оборудование, обеспечивающее доступ к сети интернет (проводное соединение и беспроводное соединение по технологии Wi-Fi) | MS Office, Windows / Корпоративная академическая лицензия бессрочная Microsoft Open License №66426830 |
| Помещение для самостоятельной работы обучающихся (ауд. 333/А) | Мебель: учебная мебель Комплект специализированной мебели: компьютерные столы Оборудование: компьютерная техника с подключением к информационно-коммуникационной сети «Интернет» и доступом в электронную информационно-образовательную среду образовательной организации, веб-камеры, коммуникационное оборудование, обеспечивающее доступ к сети интернет (проводное соединение и беспроводное соединение по технологии Wi-Fi) | MS Office, Windows / Корпоративная академическая лицензия бессрочная Microsoft Open License №66426830 |

7. ТЕКУЩИЙ КОНТРОЛЬ УСПЕВАЕМОСТИ И ПРОМЕЖУТОЧНАЯ АТТЕСТАЦИЯ

Проверка достижения результатов обучения по дисциплине осуществляется в рамках текущего контроля успеваемости и промежуточной аттестации.

7.1. Текущий контроль успеваемости

Текущий контроль успеваемости включает в себя мероприятия по оцениванию выполнения заданий на практических занятиях, заданий для самостоятельной работы. Мероприятия текущего контроля успеваемости приведены в таблице 7.1.

Таблица 7.1 – Мероприятия текущего контроля успеваемости

| Обозначение | Наименование | Форма контроля |
|-------------|--|----------------|
| ПР01 | Основы теории спроса и предложения | Тест |
| ПР02 | Организация производства на предприятиях | Решение задач |
| ПР03 | Основные, оборотные средства и трудовые ресурсы предприятия | Решение задач |
| ПР04 | Издержки предприятия | Решение задач. |
| ПР05 | Финансовые результаты и финансовое состояние предприятия | Решение задач |
| ПР06 | Понятие и принципы инвестиционной и инновационной деятельности | Решение задач |
| ПР07 | Планирование и прогнозирование деятельности предприятия | Тест |
| ПР08 | Основы макроэкономики | Решение задач |

7.2. Промежуточная аттестация

Формы промежуточной аттестации по дисциплине приведены в таблице 7.2.

Таблица 7.2 – Формы промежуточной аттестации

| Обозначение | Форма отчетности | Очная |
|-------------|------------------|-----------|
| Зач01 | Зачет | 4 семестр |

8. ФОНД ОЦЕНОЧНЫХ СРЕДСТВ

8.1. Оценочные средства

Оценочные средства соотнесены с результатами обучения по дисциплине и индикаторами достижения компетенций.

ИД-1 (УК-9) Знает основные микро- и макроэкономические понятия, хозяйствующие субъекты экономики и их взаимодействие, типы и виды рынков, организационные формы предпринимательства

| Результаты обучения | Контрольные мероприятия |
|---|-------------------------|
| Знает основы микроэкономики | ПР01, Зач01 |
| Знает организационно-экономические формы предпринимательской деятельности | ПР02, Зач01 |
| Знает основы макроэкономики | ПР08, Зач01 |

ИД-2 (УК-9) Знает базовые принципы функционирования экономики и экономического развития, цели и формы участия государства в экономике

| Результаты обучения | Контрольные мероприятия |
|---|-------------------------|
| Знает основные принципы функционирования экономики | ПР01, Зач01 |
| Понимает основные законы развития экономической системы | ПР02, Зач01 |
| Формулирует цели и формы государственного регулирования экономической системы | ПР08, Зач01 |

ИД-3 (УК-9) Умеет решать конкретные задачи проекта, выбирая оптимальный способ решения, исходя из действующих правовых норм и имеющихся ресурсов и ограничений

| Результаты обучения | Контрольные мероприятия |
|---|-------------------------|
| Умеет оценивать эффективность инновационных и инвестиционных проектов | ПР06, Зач01м |
| умеет использовать различные способы и методы планирования | ПР07, Зач01 |

ИД-4 (УК-9) Умеет анализировать экономические показатели, экономические процессы и явления в различных сферах жизнедеятельности

| Результаты обучения | Контрольные мероприятия |
|---|-------------------------|
| умеет применять различные методы и способы анализа оценки показателей | ПР03, Зач01 |
| умеет рассчитывать основные аналитические показатели деятельности предприятия | ПР05, Зач01 |

ИД-5 (УК-9) Умеет использовать экономические знания в различных сферах деятельности, анализировать и обобщать экономическую информацию для принятия обоснованных управленческих решений

| Результаты обучения | Контрольные мероприятия |
|---|-------------------------|
| Умеет использовать методы расчета основных макроэкономических показателей | ПР07, Зач01 |
| Умеет применять экономические знания в различных сферах деятельности | ПР08, Зач01 |
| Умеет анализировать и обобщать экономическую информацию | ПР08, Зач01 |

| Результаты обучения | Контрольные мероприятия |
|--|-------------------------|
| для принятия обоснованных управленческих решений | |

ИД-6 (УК-9) Владеет методами расчета основных макроэкономических показателей, издержек производства и прибыли, спроса и предложения, денежной массы

| Результаты обучения | Контрольные мероприятия |
|---|-------------------------|
| владение методами расчета спроса и предложения | ПР01, Зач01 |
| владение методами расчета издержек производства и прибыли | ПР04,5, Зач01 |
| владение методами расчета основных макроэкономических показателей, денежной массы | ПР08, Зач01 |

ИД-7 (УК-9) Владеет навыками использования методов экономического и финансового планирования для достижения финансовых целей, а также инструментами управления личными финансами и финансовыми рисками

| Результаты обучения | Контрольные мероприятия |
|--|-------------------------|
| Умеет использовать на практике законы экономики | ПР01, ПР03, ПР06, Зач01 |
| Владеет методами экономического и финансового планирования для достижения финансовых целей | ПР07, Зач01 |
| Владеет инструментами инвестирования и управления финансами, а так же финансовыми рисками | ПР08, Зач01 |

Тестовые задания к ПР01 (примеры)

1. Готовность покупать дополнительное количество товара только по более низкой цене лучше всего объясняет:

- а) эффект замещения;
- б) принцип убывающей предельной полезности;
- в) эффект дохода;
- г) закон предложения.

2. Когда увеличивается спрос на пиломатериалы, растет спрос на гвозди, так как это:

- а) неродственные товары;
- б) взаимозаменяемые товары;
- в) товары-субституты;
- г) товары-комплементы.

3. С приближением лета цены на путевки в южные пансионаты обычно растут. Графически это изменение выражается путем сдвига:

- а) кривой спроса влево;
- б) кривой спроса вправо;
- в) кривой предложения влево;
- г) кривой предложения вправо.

4. Государство установило «потолок» цен на мясо. Какое из последующих действий будет противоречить данному решению:

- а) введение нормированного распределения мяса;
- б) выплата дотаций малоимущим семьям;
- в) выплата дотаций производителям мяса;
- г) закупка излишков мяса;

- д) снижение налогов на производителей мяса.
- е) все ответы верны.

5. Снижение цены одного из товаров первой необходимости приводит к:

- а) увеличению реальных доходов потребителей;
- б) росту цен на прочие товары первой необходимости;
- в) росту спроса на него;
- г) увеличению объема предложения товара.

6. Арбузы в феврале стоят дороже, чем в августе потому, что:

- а) спрос на арбузы в феврале больше, чем в августе;
- б) предложение арбузов в августе существенно больше, чем в феврале;
- в) величина спроса на арбузы существенно превышает величину предложения;
- г) верны варианты б) и в).

7. Эффект замещения вызывается:

- а) увеличением цены одного из взаимодополняемых товаров;
- б) изменением относительной цены товара при неизменном реальном доходе;
- в) уменьшением относительной цены товара с ростом дохода;
- г) изменением цены товара и соответствующим изменением реального дохода.

8) При появлении новых товаропроизводителей на рынке вероятнее всего:

- а) увеличится цена товара;
- б) уменьшится спрос;
- в) увеличится спрос;
- г) уменьшится цена.

9. Правительство устанавливает минимальную цену выше цены равновесия. При прочих равных условиях по сравнению с ситуацией невмешательства государства в ценообразование объем продаж:

- а) должен увеличиться;
- б) должен уменьшиться;
- в) не измениться;
- г) может как увеличиться, так и сократиться.

10. Если спрос вырастет, а предложение сократится, то:

- а) равновесное количество может вырасти;
- б) равновесная цена вырастет;
- в) равновесная цена уменьшится;
- г) верно а) и б);
- д) верно а) и в).

Задачи к ПР02 (примеры)

1. Гражданин Иванов является единственным учредителем и руководителем ООО «Блеск», которое решением суда признано несостоятельным (банкротом).

- а. Дайте характеристику ООО «Блеск», как юридическому лицу.
 - б. Можно ли обратиться с иском на имущество Иванова по обязательствам ООО?
 - с. Изменится ли ответ на предыдущий вопрос, если Иванов будет учредителем полного товарищества?
-

d. Каковы правовые последствия банкротства?

2. Участник ООО «РАДАР» решил продать свою долю в уставном капитале общества. В заявлении на имя исполнительного директора, он сослался на то, что не может своим трудом обеспечить коммерческую деятельность общества.

- a. Каковы особенности выхода из состава учредителей в ООО?
- b. Обязаны ли учредители ООО работать в обществе по трудовому контракту?
- c. Каким образом разрешится данная ситуация?

3. Предложите оптимальную организационно-правовую форму для следующих предприятий (организаций):

1. завод по производству автомобилей;
2. фирма по производству и продаже пластиковых окон и сопутствующих товаров (жалюзи, витрин и т.д.);
3. станция техобслуживания (СТО);
4. завод по переработке металлических отходов;
5. фирма по производству дорожных знаков;
6. дизайнерская студия.

При выборе организационно-правовой формы необходимо учесть следующие критерии:

- специализация предприятия (организации);
- количество учредителей;
- порядок распределения доходов;
- материально - техническую базу;
- объем финансов, необходимых для открытия предприятия;
- численность персонала;
- особенности налогообложения.

4. ООО создано четырьмя учредителями. Вклад каждого из них в уставный фонд предприятия определен в следующих пропорциях: первый учредитель - 25 %, второй учредитель - 25 %, третий учредитель - 40 %, четвертый учредитель - 10 %. К концу первого года существования ООО уставный фонд был сформирован в полном объеме в соответствии с законодательством. Через три года третий учредитель подал заявление о выходе из состава ООО с пропорциональным перераспределением его доли между оставшимися партнерами. В момент подачи заявления уставный фонд составлял 5 тыс. евро за счет прибыли общества. Определить долю третьего учредителя и размер выплат, которые должны произвести оставшиеся учредители.

5. Для производства ремонтных работ требуется приобрести следующее оборудование:

- подъемник стоимостью 130 тыс. руб.;
- инструменты общей стоимостью 120 тыс. руб.;
- оборудование для проведения диагностики - 250 тыс. руб.

Величина оборотных средств, необходимых для приобретения материалов и оплаты труда работников, составляет 460 тыс. руб. в год.

Три учредителя объединяют свои средства для создания предприятия. Определите расчетную величину уставного капитала предприятия. Какую организационно-правовую форму предприятия можно выбрать?

6. При производстве 1 единицы продукции А затраты времени на технологические операции составили 15 часов, затраты времени на подготовительно-заключительные операции – 4 часа, затраты времени на транспортировку в процессе производства – 0,5 часа, затраты времени на технический контроль – 0,45 часа, время межоперационного пролеживания - 0,2 часа.

Определите длительность производственного процесса.

7. На производственном предприятии имеется партия деталей ($n=3$). Технологический процесс состоит из четырех операций, продолжительность выполнения которых составляет $t_1=2$; $t_2=1$; $t_3=1,5$; $t_4=2$ мин. Все операции выполняются на одном рабочем месте.

Определите продолжительность технологического цикла обработки партий деталей, общее время внутривидового прослеживания одной детали на всех операциях, общее время прослеживания всех деталей в партии.

8. На предприятии проведены мероприятия по углублению поддетальной специализации производства. Это позволило снизить себестоимость единицы изделия с 98 до 93,5 руб., однако из-за увеличения протяженности поставок транспортные расходы по доставке единицы готовой продукции потребителям возросли с 2 до 2,5 руб.

Капитальные вложения на приобретение специализированного оборудования и расширение производства составили 990 000 руб.

Определите годовой экономический эффект от специализации, если выпуск готовой продукции после ее проведения составит 50 000 единиц.

9. В цехе установлено 8 станков производительностью 2 изделия в час. Набрав заказ на предстоящий год в количестве 60 тыс. изделий, предприятие приступило к замене изношенных станков устаревшей модели на современные. С 1 марта вывели из эксплуатации один станок, второй - с 1 июня. Новые станки ввели: один с 1 апреля, второй - с 1 августа. Каждый из введенных станков имел производительность 3 изделия в час. Режим работы цеха - двухсменный, продолжительность смены - 8 ч, число рабочих дней в году - 250, регламентированные простои оборудования - 5% режимного фонда времени.

Определите:

–входную, выходную и среднегодовую производственную мощность цеха;

–коэффициент использования производственных мощностей.

Задачи к ПР03 (примеры)

1. Стоимость оборудования цеха 15000 млн. руб. С 1 марта введено в эксплуатацию оборудование стоимостью 45,6 млн. руб., с 1 июля выбыло оборудование стоимостью 20,4 млн. руб. Размер выпуска продукции 800 тыс. тонн, цена за 1 т. – 30 тыс. руб. производственная мощность – 1000 тыс. т. Определите величину фондоотдачи оборудования и коэффициент интенсивного использования оборудования.

2. Основные производственные фонды предприятия на начало года составляли 2825 млн. руб. Ввод и выбытие основных фондов в течении года отражены в таблице 1. Определите среднегодовую и остаточную стоимость основных производственных фондов, а также коэффициенты выбытия и обновления основных фондов.

Таблица 1

Движение основных фондов предприятия

| Месяц | Основные фонды (млн. руб.) | |
|-----------|----------------------------|--------|
| | Поступило | Выбыло |
| 1 февраля | 40 | 6 |

| | | |
|-----------|----|---|
| 1 мая | 50 | 4 |
| 1 августа | 70 | 8 |
| 1 ноября | 10 | 5 |

3. Полная первоначальная стоимость станка 10,2 тыс. руб., срок службы 8 лет. Затраты на модернизацию составят 2,3 тыс. руб., расходы по демонтажу 0,2 тыс. руб., остаточная стоимость станка 500 руб. Определите годовую сумму амортизационных отчислений и норму амортизации различными способами.

4. Ткацкая фабрика работает в три смены при семичасовом рабочем дне. Плановый процент простоев на ремонт станков составляет: по механическим ткацким станкам – 6%, по автоматическим ткацким станкам – 4,5%. Установка и демонтаж станков внутри квартала производится равномерно. Плановая производительность одного станка в час: а) сатин на механических станках – 4,5 м, б) креп на автоматических станках – 8,0 м. Определите производственную мощность фабрики по плану на следующий год.

5. Стоимость приобретения оборудования - 1170 тыс. руб., стоимость доставки - 20 тыс. руб., монтажа - 10 тыс. руб. Срок службы оборудования - 8 лет. Оборудование использовалось 6 лет. Балансовая (первоначальная) стоимость здания, где установлено оборудование, составляет 1300 тыс. руб. Определите: норму амортизации оборудования; остаточную стоимость оборудования; коэффициент износа и коэффициент годности активной части основных производственных фондов; долю активной части в общей стоимости основных производственных фондов.

6. На начало года стоимость основных производственных фондов цеха составляла 8825 тыс. руб. В течение года осуществлялся ввод и вывод основных производственных фондов, соответственно: на 1 марта ввод - 150 тыс. руб. и вывод - 60 тыс. руб.; на 1 мая - 100 тыс. руб. и 80 тыс. руб.; на 1 сентября - 80 тыс. руб. и 140 тыс. руб.; на 1 декабря - 440 тыс. руб. и 360 тыс. руб. Объем производства товарной продукции за год составил 9790 тыс. руб., среднегодовая численность производственных рабочих - 10 чел. Определите: среднегодовую стоимость основных производственных фондов, коэффициенты выбытия, обновления, прироста; фондоотдачу основных производственных фондов и фондоемкость продукции; уровень фондовооруженности труда.

7. В отчетном году предприятию за счет организационно - технических мероприятий удалось сократить потери рабочего времени на проведение ремонта оборудования. Определите коэффициенты экстенсивной и интенсивной загрузки оборудования, фондоотдачу в предыдущем и отчетном годах. Исходные данные:

| Показатели | Ед.измерения | Базисный год | Отчетный год |
|---|----------------------|--------------|--------------|
| 1. Объем товарной продукции | тыс. руб. | 2245 | 2675 |
| 2. Среднегодовая производственная мощ- | тыс. руб. | 2705 | 2785 |
| 3. Среднегодовая стоимость ОПФ | тыс. руб. | 1249 | 1276 |
| 4. Фактически отработанное время (в среднем на единицу оборудования) за год | ч | 3345 | 3654 |
| 5. Плановые потери рабочего времени на ремонт оборудования | % от режимного фонда | 7 | 4 |

Число выходных и праздничных дней в предыдущем и отчетном годах 110 и 118 дней соответственно, календарных – 365 дней. Режим работы – в две смены.

8. Определите и проанализируйте структуру оборотных средств двух разных предприятий по следующим данным:

| Элементы оборотных средств | Стоимость, тыс. руб. | |
|----------------------------|----------------------|---------------|
| | 1 предприятие | 2 предприятие |
| Производственные запасы | 134 | 287 |
| Незавершенное производство | 255 | 44 |
| Расходы будущих периодов | 67 | 36 |
| Готовая продукция | 354 | 210 |
| Дебиторская задолженность | - | 351 |

9. Норматив оборотных средств в производственных запасах – 1100 тыс. руб., норматив расходов будущих периодов – 100 тыс. руб., план выпуска изделий – 1000 шт., длительность производственного цикла – 50 дней, производственная себестоимость одного изделия – 18 тыс. руб., коэффициент нарастания затрат – 0,7, норма запаса готовой продукции на складе – 7 дней. Определите:

- норматив оборотных средств в незавершенном производстве;
- норматив оборотных средств в готовой продукции;
- общий норматив оборотных средств по предприятию.

10. Средняя величина оборотного капитала за квартал – 470 млн. руб. Выручка 589 млн. руб. Определите время и скорость обращения, коэффициент загрузки средств в обороте.

11. Выручка от реализации составила - 770 млн. руб. Среднегодовая стоимость оборотного капитала – 55 млн. руб. Определите экономию оборотного капитала при ускорении оборачиваемости на два оборота в год.

12. Выручка предприятия в первом цехе за июнь составила 1,2 млн. руб., во втором цехе – 1,6 млн. руб., время обращения запасов соответственно – 25 и 22 дня. Определите: а) скорость и время обращения запасов по предприятию в целом; б) как изменилась скорость обращения запасов по предприятию, если выручка за месяц выросла на 13%, а средние запасы снизились на 7%?

13. Среднесписочное число работающих на предприятии за отчетный год 4 тыс. человек, в том числе рабочих - 3400, служащих - 600 человек. За истекший год было принято на работу 800 человек, в том числе рабочих - 760, служащих - 40 человек. За тот же год уволено 900 человек, в том числе рабочих – 850, служащих - 50 человек.

- Определите:
- оборот кадров по приему;
 - оборот кадров по выбытию;
 - общий оборот кадров;
 - коэффициент постоянства кадров.

14. Определить выработку по отдельным изделиям и в целом по всей номенклатуре предприятия, если известно, что цена изделия А составляет 50 р., изделия Б – 80 р., изделия В – 150 р. Объем производства изделия А – 50 000 шт., Б – 150 000 шт., В – 350 000 шт. Численность рабочих составляет 2 690 чел., из которых в производстве изделия А участвует 7 %, Б – 23 %.

Задачи к ПР04 (примеры)

1. Определить полную себестоимость изд. А и Б. Выпуск изд. А - 500 ед., затраты на материалы на ед. изд. - 120 руб., основная заработная плата на годовой выпуск - 130 000 руб., дополнительная зарплата - 10%, начисления на заработную плату - 26%. Выпуск изд. Б - 250 ед., затраты на материалы - 380 руб., основная заработная плата - 80 000 руб. Общехозяйственные расходы по изд. А - 50%, по изд. Б - 35% от прямых затрат. Внепроизводственные затраты по изд. А - 5%, по изд. Б - 7% от производственной себестоимости.

2. Определите затраты на 1 руб. товарной продукции по плану и фактически и изменение фактических затрат по сравнению с планом в денежном выражении и в процентах исходя из следующих данных:

| Изделия | Выпуск товарной продукции, шт. | | Себестоимость единицы продукции, руб. | | Цена единицы продукции, руб. |
|---------|--------------------------------|-------|---------------------------------------|-------|------------------------------|
| | | факт. | по плану | факт. | |
| А | 7500 | 9000 | 30 | 28 | 35 |
| Б | 5000 | 5000 | 48 | 46 | 55 |
| В | 4000 | 4000 | 75 | 74 | 82 |

Задачи к ПР05 (примеры)

1. Предприятие производит продукцию одного наименования, цена изделия - 18 000 руб., средние переменные расходы составляют 9 000 руб.; общие постоянные расходы - 150 000 тыс. руб. Определить критический объем выпуска и реализации продукции в денежном и натуральном выражении.

2. Определить чистую прибыль предприятия в отчетном году, если известно: валовая прибыль предприятия составила 372 тыс. р., управленческие и коммерческие расходы – 40 тыс. р., внереализационные доходы – 15 тыс. р., внереализационные расходы – 10 тыс. р., операционные доходы – 20 тыс. р., операционные расходы – 17 тыс. р., отложенные налоговые обязательства – 10 тыс. р., отложенные налоговые активы – 37 тыс. р., налог на прибыль – 20 %.

3. Промышленное предприятие приобрело и переработало в товарную продукцию сырья на сумму 2,4 млн руб. с учетом НДС за отчетный квартал. При этом на закупку сырья использован товарный кредит поставщика в размере 0,4 млн руб. сроком на 2 месяца под 18% годовых и банковский кредит на сумму 1,0 млн руб. на 1,5 месяца под 19% годовых. За квартал реализовано возвратных отходов на 0,6 млн руб. Определить материальные затраты предприятия за квартал при учетной ставке ЦБ РФ по кредитам 6% годовых.

4. Имеются данные о деятельности предприятия: валюта баланса равна 9870 тыс. руб., итог раздела "Капитал и резервы" - 5100 тыс. руб., оборотные активы составляют 5530 тыс. руб., краткосрочный кредит - 1200 тыс. руб., материально-производственные запасы - 2800, дебиторская задолженность -1390 тыс. руб. Краткосрочные обязательства 3900 тыс. руб. Определить: 1) величину собственного оборотного капитала; 2) коэффициент абсолютной ликвидности; 3) коэффициент текущей ликвидности.

5. Определить величину собственного оборотного капитала по данным: оборотные активы составляют 5530 тыс. руб., краткосрочный кредит - 1200 тыс. руб., материально-производственные запасы - 2800, краткосрочные обязательства 3900 тыс. руб.

6. Имеются данные о деятельности предприятия: валюта баланса равна 9870 тыс. руб., итог раздела "Капитал и резервы" - 5100 тыс. руб., оборотные активы составляют 5530 тыс. руб., краткосрочный кредит - 1200 тыс. руб., материально-производственные запасы - 2800, дебиторская задолженность -1390 тыс. руб. Краткосрочные обязательства 3900 тыс. руб. Определить: 1) коэффициент обеспеченности собственными оборотными средствами; 2) коэффициент обеспеченности запасов собственными оборотными средствами; 3) коэффициент автономии. Полученные результаты сравните с рекомендуемыми нормативными значениями.

7. На основании данных приведенных в таблице рассчитайте относительные коэффициенты ликвидности (текущей, уточненной, абсолютной). Сделайте выводы о платежеспособности и ликвидности предприятия.

Таблица

Группировка активов предприятия по степени убывающей ликвидности и пассивов по степени срочности погашения обязательств

| А | на 31 декабря | | Пассив | на 31 декабря | | Платежный излишек (недостаток) на 31 декабря | |
|-------|---------------|---------|--------|---------------|---------|--|----------|
| | 2015 | 2016 | | 2015 | 2016 | 2015 | 2016 |
| А1 | 50980 | 64249 | П1 | 1044293 | 1536244 | -993313 | -1471995 |
| А2 | 407544 | 616777 | П2 | 86058 | 154609 | 321486 | 462168 |
| А3 | 964151 | 1341967 | П3 | 51102 | 78497 | 913049 | 1263470 |
| П4 | 529163 | 613115 | П4 | 770385 | 866758 | -241222 | -253643 |
| Итого | 1951838 | 2636108 | Итого | 1951838 | 2636108 | 0 | 0 |

8. Для получения указанной в таблице прибыли на фирме организуется прием с показом нового товара. Приглашенные покупают билеты. В затраты включаются расходы: на столы, на питание для одного человека, на оформление билетов. Рассчитайте, сколько должно быть приглашенных и какова должна быть цена билета, чтобы получить прибыль в указанном варианте. (Выберите один из предложенных ниже вариантов.)

Цифры условные

| Варианты | Прибыль (руб.) | Затраты (руб.) | | |
|----------|----------------|----------------|--------------------------------|-----------------------|
| | | на столы | на питание для одного человека | на оформление билетов |
| а | 1000 | 220 | 40 | 120 |
| б | 2000 | 240 | 40 | 160 |
| в | 3000 | 300 | 35 | 200 |
| г | 4000 | 330 | 30 | 230 |
| д | 5000 | 400 | 30 | 300 |
| е | 6000 | 550 | 30 | 350 |
| ж | 7000 | 600 | 40 | 400 |
| з | 8000 | 650 | 45 | 350 |
| и | 9000 | 700 | 50 | 450 |
| к | 9500 | 750 | 55 | 550 |

Задачи к ПРО6 (примеры)

1. Предприятие планирует крупный инвестиционный проект, предусматривающий приобретение основных средств и капитальный ремонт оборудования, а также вложения в оборотные средства по следующей схеме:

\$130,000 - исходная инвестиция до начала проекта;

\$25,000 - инвестирование в оборотные средства в первом году;
\$20,000 - инвестирование в оборотные средства во втором году;
\$15,000 - дополнительные инвестиции в оборудование на пятом году;
\$10,000 - затраты на капитальный ремонт на шестом году.

В конце инвестиционного проекта предприятие рассчитывает реализовать оставшиеся основные средства по их балансовой стоимости \$25,000 и высвободить часть оборотных средств стоимостью \$35,000. Результатом инвестиционного проекта должны служить чистые (т.е. после уплаты налогов) денежные доходы, представленные в таблице.

Таблица

Чистые потоки наличности для проекта по интервалам планирования
(в условных денежных единицах)

| 1 год | 2 год | 3 год | 4 год | 5 год | 6 год | 7 год | 8 год |
|----------|----------|----------|----------|----------|----------|----------|----------|
| \$20,000 | \$40,000 | \$40,000 | \$40,000 | \$50,000 | \$50,000 | \$20,000 | \$10,000 |

Необходимо рассчитать чистое современное значение инвестиционного проекта и сделать вывод о его эффективности при условии 12-ти процентной требуемой прибыльности предприятия на свои инвестиции.

2. Проект, требующий инвестиций в размере 160 млн. руб. предполагает получение годового дохода в размере 60 млн. руб. на протяжении пяти лет. Оцените целесообразность такой инвестиции, если процент на капитал составляет- 15%.

3. Анализируются проекты (тыс. руб):

| | IC | 1 год | 2 год |
|---|-------|-------|-------|
| А | -4000 | 2500 | 3000 |
| Б | -2000 | 1200 | 1500 |

Ранжируйте проекты по критериям IRR, NPV, если $r=10\%$.

4. Анализируются четыре проекта, причем А и В, а также Б и Г взаимоисключающие проекты. Составьте возможные комбинации проектов и выберите оптимальную.

| | IC | NPV | IRR |
|---|------|-----|-----|
| А | -600 | 65 | 25% |
| Б | -800 | 29 | 14% |
| В | -400 | 68 | 20% |
| Г | -280 | 30 | 9% |

Тестовые задания к ПР07 (примеры)

1. Оперативные планы предприятия реализуются в форме _____ плана.

- текущего
- технико-экономического
- перспективного
- бизнес-плана и инвестиционного

2. Прогнозирование, планирование, организация, мотивация, принятие решений и контроль являются функциями...

- менеджмента
- маркетинга
- стратегического планирования
- финансового планирования

3. Понятие «финансовое планирование» включает...

- разработку альтернативных финансовых показателей и параметров
- разработку стратегических целей деятельности предприятия
- воплощение стратегических целей в форму конкретных финансовых показателей
- определение вариантности развития состояний предприятия на основе сложившихся тенденций

4. Способ исследования причинно-следственных связей, заключающийся в изучении явлений от частного к общему, называется:

- логической индукцией
- логической дедукцией
- систематизацией

5. Если пользоваться методом индукции исследование экономических процессов начинается с ...

- оценки отдельного хозяйственного факта
- проведения ревизии бухгалтерской отчетности
- определения основных объектов анализа
- нахождения оптимальных решений
- изучения отчетной документации

6. Выделите три основные причины, почему необходимо планировать бизнес?

- бизнес-планирование - обдумывание идеи
- бизнес-план - рабочий инструмент для принятия решения, контроля и управления
- бизнес-план - способ сообщения идей заинтересованным инвесторам
- бизнес-план - средство для получения денег
- бизнес-план - средство для получения льгот

7. Какие предпосылки должны быть созданы на предприятии для успешного функционирования системы планирования и планово-контрольных расчетов?

- кадровые - готовность руководства
- организационные - дееспособная организация управления
- информационные - наличие эффективного инструмента для сбора, переработки и передачи планово-контрольной информации
- законодательные - наличие законов, способствующих развитию экономики в России
- методические - наличие банка методик для различных отраслей промышленности

8. В каком разделе бизнес-плана будут представлены ожидаемые финансовые результаты (бюджет) проекта?

- в описании производства
- в финансовом плане
- в описании предприятия
- в резюме

9. В каком плановом документе будет отражена прибыльность производственной деятельности?

- в плане продаж
- в плане производства
- в плане прибылей и убытков

- в инвестиционном плане

10. Что такое позиционирующая реклама?

- способ определения рыночной ниши
- вариант недифференцированной политики
- вариант дифференцированной рекламной политики
- способ проникновения в сознание покупателя с помощью рекламы
- увеличение вторичного спроса
- ответ на потребность потенциального потребителя

Задачи к ПР08 (примеры)

1. Даны следующие показатели экономики: государственные расходы на товары и услуги – 55; индивидуальные налоги – 35; чистые внутренние частные инвестиции – 40; трансфертные выплаты – 25; косвенные налоги на бизнес – 10; налоги на доходы корпораций – 12; расходы на личное потребление – 218; стоимость потребленного капитала – 10; экспорт – 25; дивиденды – 15; нераспределенная прибыль корпораций – 15; взносы на социальное страхование – 7; импорт – 30.

Используя приведенные данные подсчитайте: ВВП, X_n , I_n , ЧНП, валовую прибыль корпораций, величину личных сбережений.

2. Вычислить номинальный ВВП в году 1 и 2, реальный ВВП года 2, дефлятор ВВП для года, индекс потребительских цен для года 2. Сравните дефлятор ВВП и индекс потребительских цен и объясните их соотношение для данного примера.

| Годы | Товар А | | Товар В | |
|------|---------|-----|---------|-----|
| | P | Q | P | Q |
| 1 | 100 | 100 | 100 | 100 |
| 2 | 200 | 200 | 100 | 100 |

3. Номинальный ВВП США составлял 56 млрд. дол. в 1933 г. и 91 млрд. дол. в 1939 г. Рассчитайте реальный ВВП для каждого года, если индекс цен равнялся соответственно 91 % и 100 %.

Тестовые задания к зачету Зач01 (примеры)

1. Документом, подтверждающим законность создания предприятия, является:

- устав
- лицензия
- сертификат
- договор

2. Цена, сформированная в соответствии со спросом и предложением, является:

- свободной
- договорной
- розничной
- оптовой

3. Организационно-правовая форма предприятия характеризует:

- источники формирования уставного (складочного) капитала
- принадлежность к виду деятельности
- уровень ставки налога на прибыль

- масштабы предприятия
4. Предприятие, акции которого распределяются только среди учредителей, называется...
- общество с дополнительной ответственностью
 - открытое акционерное общество
 - закрытое акционерное общество
 - общество с ограниченной ответственностью
5. Основной задачей коммерческих структур является...
- решение социальных задач
 - получение прибыли
 - реализация инновационной деятельности
 - ликвидация безработицы
6. Цена, по которой акции продаются на первичном рынке:
- номинальная
 - балансовая
 - эмиссионная
 - реальная
7. Дивиденд – это...
- реальная стоимость акции
 - номинальная стоимость акции
 - уровень доходности по акциям
8. Упрощенная структура управления предприятием, когда между руководителем и исполнителем отсутствуют промежуточные звенья:
- линейная
 - функциональная
 - линейно-функциональная
 - дивизионная
9. Формой объединения предприятий не является...
- концерн
 - финансово-промышленная группа
 - полное товарищество
 - ассоциация
10. Основной формой планирования осуществления инновационного проекта является:
- бизнес-план
 - оперативный план;
 - текущее планирование
 - стратегический план развития предприятия (организации);
11. В состав основных фондов не входят:
- готовая продукция
 - транспортные средства
 - продуктивный скот
 - инструмент и инвентарь
12. В состав основных средств включаются:
- покупные полуфабрикаты
 - основные материалы
 - многолетние насаждения
 - нематериальные активы

13. Основные производственные фонды переносят свою стоимость на себестоимость...
- произведенной продукции
 - условно чистой продукции
 - реализованной продукции
 - товарной продукции
14. К основным фондам относятся объекты:
- стоимостью более 100 МРОТ
 - стоимостью до 10 тысяч рублей
 - со сроком службы более года, независимо от их стоимости
 - со сроком службы более года и стоимости более 100 МРОТ
15. Обобщающими показателями использования машин и оборудования являются:
- фондоотдача основных фондов
 - удельный вес активных средств труда
 - коэффициент сменности работы оборудования
 - длительность производственного цикла
16. Если численность работающих уменьшилась на 10% , а объём товарной продукции вырос на 10%, то выработка на одного работающего:...
- увеличилась на 40%
 - увеличилась на 22%
 - увеличилась на 10%
 - не изменилась
17. Увеличение прибыли на 26% и увеличение фондовооруженности на 12% при неизменном количестве рабочих вызовет изменение рентабельности основных фондов на...
- 14 %
 - 18%
 - 10,4%
 - 12,5%
18. Прибыль от реализации продукции составила 1100 тыс. руб. Убыток от прочих видов деятельности составил 100 тыс. руб. . Прибыль (до налогообложения) составила...тыс. руб.
- 836
 - 800
 - 900
 - 1000
19. Показатель фондоотдачи определяется по формуле:
- $ФО = РП / Ф_{ср. год}$
 - $ФО = П / Ф_{ср. год}$
 - $ФО = Ф_{ср. год} / РП$
 - $ФО = Ф_{ср. год} / Ч ППП$
20. Прибыль используется на...
- техническое перевооружение производства
 - оплату листков нетрудоспособности
 - на покрытие расходов на содержание и эксплуатацию оборудования
 - отчисления в пенсионный фонд.
21. Рентабельность продукции определяется соотношением:
- балансовой прибыли и среднегодовой стоимости основных фондов
-

- прибыли от реализации и себестоимости продукции
 - балансовой прибыли и выручки от реализации продукции
 - прибыли от реализации и средних остатков оборотных средств
22. Уровень рентабельности продаж повысится при...
- снижении цены продукции
 - снижении себестоимости продукции
 - снижении объема продаж
 - повышении ставки НДС
23. Рентабельность продукции рассчитывается по формуле:
- $P = \text{П бал} / (\text{Ф ср. год} + \text{ОС ср. ост.}) * 100$
 - $P = \text{П реал} / S \text{ полн.} * 100$
 - $P = \text{П реал.} / \text{РП} * 100$
 - $P = (Y_i + S_i) * S_i * 100$
24. Увеличение прибыли на 30% и увеличение фондовооруженности на 15% при неизменном количестве рабочих вызовет изменение рентабельности основных фондов на...
- 45,0%
 - 15,0%
 - 8,8%
 - 13,0%
25. Показатель рентабельности продукции уменьшается, если...
- увеличивается цена и растет себестоимость продукции
 - увеличивается цена и снижается себестоимость продукции
 - уменьшается цена и растет себестоимость продукции
 - уменьшается цена и снижается себестоимость продукции
26. Темп роста рентабельности продажи в отчетном году по сравнению с предыдущим составил 110%, темп роста коэффициента оборачиваемости капитала - 80%. Темп роста рентабельности капитала составит...
- 110%
 - 83%
 - 80%
 - 101%
27. Величина заемного капитала на начало года составляла 1000 тыс. руб., на конец года - 800 тыс. руб. Темп роста заемного капитала составляет...
- 80%
 - 125%
 - 100%
 - 115%
28. Увеличение прибыли на 20% и увеличение численности рабочих на 10% при неизменной фондовооруженности вызовет изменение рентабельности основных фондов на...
- 32,0%
 - 30,0%
 - 9,0%
 - 90%
29. Выручка от реализации продукции за отчетный год 30500 тыс. рублей, себестоимость реализованной продукции по форме №2 «Отчет о прибылях и убытках» - 20500 тыс.руб., управленческие расходы – 3700 тыс. руб., коммерческие расходы – 1300 тыс.руб.

Прочие доходы составили 500 тыс. руб., прочие расходы – 360 тыс.руб. Прибыль от реализации продукции составила тыс. руб.

- 10000
- 5140
- 5000
- 2000

30. Выручка от реализации продукции за отчётный год 18000 тыс. руб., себестоимость реализованной! продукции по форме №2 "Отчёт о прибыли и убытках"- 10000 тыс. руб., управленческие расходы - 3700 тыс. руб., коммерческие расходы - 1300 тыс. руб. Прибыль от реализации продукции составила... тыс. руб.

- 4300
- 3000
- 2000
- 8000

8.2. Критерии и шкалы оценивания

8.2.1. Шкалы оценивания

Для контрольных мероприятий устанавливается минимальное и максимальное количество баллов в соответствии с таблицей 8.1.

Контрольное мероприятие считается пройденным успешно при условии набора количества баллов не ниже минимального.

Результат обучения по дисциплине считается достигнутым при успешном прохождении обучающимся всех контрольных мероприятий, относящихся к данному результату обучения.

Таблица 8.1 – Шкалы оценивания контрольных мероприятий

| Обозначение | Наименование | Форма контроля | Количество баллов | |
|-------------|--|----------------|-------------------|-----|
| | | | min | max |
| ПР01 | Основы теории спроса и предложения. | тест | 2 | 7 |
| ПР02 | Организация производства на предприятиях | решение задач | 3 | 8 |
| ПР03 | Основные, оборотные средства и трудовые ресурсы предприятия | решение задач | 3 | 8 |
| ПР04 | Издержки предприятия | решение задач. | 2 | 7 |
| ПР05 | Финансовые результаты и финансовое состояние предприятия | решение задач | 3 | 8 |
| ПР06 | Понятие и принципы инвестиционной и инновационной деятельности | решение задач | 2 | 7 |
| ПР07 | Планирование и прогнозирование деятельности предприятия | тест | 3 | 8 |
| ПР08 | Основы макроэкономики | решение задач | 2 | 7 |
| Зач01 | Зачет | зачет | 17 | 40 |

8.2.2. Критерии оценивания

При оценивании результатов обучения по дисциплине в ходе текущего контроля успеваемости используются следующие критерии.

Минимальное количество баллов выставляется обучающемуся при выполнении всех указанных показателей (Таблица 8.2), допускаются несущественные неточности в изложении и оформлении материала

Таблица 8.2 – Критерии оценивания мероприятий текущего контроля успеваемости

| Наименование, обозначение | Показатели выставления минимального количества баллов |
|---------------------------|---|
| Решение задач | правильно решено не менее 50% задач |
| Тест | правильно решено не менее 50% тестовых заданий |

При оценивании результатов обучения по дисциплине в ходе промежуточной аттестации используются следующие критерии.

Зачет (Зач01).

Промежуточная аттестация проводится в форме компьютерного тестирования.

Продолжительность тестирования: 60 минут.

Результаты тестирования оцениваются максимально 40 баллами, при этом процент правильных ответов P (0...100%) приводится к норме N в 40 баллов по следующей формуле:

$$N=0,4*P$$

Итоговая оценка по дисциплине выставляется с учетом результатов текущего контроля (приведенных к норме в 60 баллов) с использованием следующей шкалы.

| Оценка | Набрано баллов |
|--------------|----------------|
| «зачтено» | 41...100 |
| «не зачтено» | 0...40 |

МИНИСТЕРСТВО НАУКИ И ВЫСШЕГО ОБРАЗОВАНИЯ РОССИЙСКОЙ ФЕДЕРАЦИИ
Федеральное государственное бюджетное образовательное учреждение
высшего образования

«Тамбовский государственный технический университет»
(ФГБОУ ВО «ТГТУ»)



УТВЕРЖДАЮ

Директор Технологического институ-
та

_____ Д.Л. Полушкин
« 15 » _____ февраля _____ 20 24 г.

РАБОЧАЯ ПРОГРАММА ДИСЦИПЛИНЫ

Б1.О.08.02 Экономика и управление в отрасли

(шифр и наименование дисциплины в соответствии с утвержденным учебным планом подготовки)

Направление

29.03.03 Технология полиграфического и упаковочного производства

(шифр и наименование)

Профиль

Технология и дизайн упаковочного производства

(наименование профиля образовательной программы)

Формы обучения: _____ ***очная*** _____

Кафедра: _____ ***Менеджмент*** _____

(наименование кафедры)

Составитель:

_____ ***К.Х.Н., ДОЦЕНТ*** _____

степень, должность

_____ ***Е.М. Королькова*** _____
подпись

_____ ***Е.М. Королькова*** _____

инициалы, фамилия

Заведующий кафедрой

_____ ***Е.Л. Дмитриева*** _____
подпись

_____ ***Е.Л. Дмитриева*** _____

инициалы, фамилия

Тамбов 2024

1. ПЛАНИРУЕМЫЕ РЕЗУЛЬТАТЫ ОБУЧЕНИЯ ПО ДИСЦИПЛИНЕ И ЕЕ МЕСТО В СТРУКТУРЕ ОПОП

Цель освоения дисциплины – достижение планируемых результатов обучения (таблица 1.1), соотнесенных с индикаторами достижения компетенций и целью реализации ОПОП.

Дисциплина входит в состав обязательной части образовательной программы.

Таблица 1.1 – Результаты обучения по дисциплине

| Код, наименование индикатора | Результаты обучения по дисциплине |
|---|---|
| УК-9 Способен принимать обоснованные экономические решения в различных областях жизнедеятельности | |
| ИД-4 (УК-9) Знает состав, источники формирования, показатели эффективности использования экономических ресурсов предприятия | Знает группы экономических ресурсов предприятия, их структуру, источники формирования |
| | Раскрывает сущность показателей эффективности использования экономических ресурсов предприятия |
| ИД-5 (УК-9) Проводит технико-экономическое обоснование и экономическую оценку проектных решений и инженерных задач | Знает основные показатели технико-экономического обоснования проектов |
| | Проводит выбор и оценку экономических показателей в ходе обоснования проектных решений и инженерных задач |
| | Владеет основными методами расчета технико-экономических показателей, умеет принимать обоснованные проектные решения |
| ОПК-9 Способен участвовать в маркетинговых исследованиях товарных рынков | |
| ИД-1 (ОПК-9) Умеет проводить сбор информации, ее обработку и анализ для принятия экономически и финансово обоснованных организационно-управленческих решений в профессиональной деятельности | знает основные направления и методы маркетинговых исследований |
| | умеет проводить анализ маркетинговой среды организации, оценивая деятельность фирмы в сфере маркетинга, конкурентную ситуацию в отрасли, потребителей и поставщиков |

Результаты обучения по дисциплине достигаются в рамках осуществления всех видов контактной и самостоятельной работы обучающихся в соответствии с утвержденным учебным планом.

Индикаторы достижения компетенций считаются сформированными при достижении соответствующих им результатов обучения.

2. ОБЪЁМ ДИСЦИПЛИНЫ

Объем дисциплины составляет 3 зачетные единицы.

Ниже приведено распределение общего объема дисциплины (в академических часах) в соответствии с утвержденным учебным планом.

| Виды работ | Форма обучения |
|--------------------------------------|----------------|
| | Очная |
| | 7 семестр |
| <i>Контактная работа</i> | 52 |
| занятия лекционного типа | 32 |
| лабораторные занятия | |
| практические занятия | 16 |
| курсовое проектирование | |
| консультации | 2 |
| промежуточная аттестация | 2 |
| <i>Самостоятельная работа</i> | 56 |
| <i>Всего</i> | 108 |

3. СОДЕРЖАНИЕ ДИСЦИПЛИНЫ

Раздел 1. Предприятие в системе национальной экономики

Тема 1. Предприятие - основное звено экономики.

Предпринимательская деятельность. Понятие юридического лица. Предпринимательство и бизнес. Предприятие. Классификация предприятий по виду и характеру деятельности, по размерам, по формам собственности, по принадлежности капитала, по организационно-правовым формам. Самостоятельность предприятия. Предприятие в различных рыночных структурах. Общая характеристика рыночного механизма. Спрос предприятия. Предложение предприятия.

Тема 2. Принципы организации производства.

Производственная структура предприятия. Элементы производственной структуры. Специализация цехов. Функциональные подразделения предприятия. Факторы, влияющие на производственную структуру. Типы производства. Содержание производственного процесса. Классификация производственных процессов. Производственный цикл. Структура цикла. Продолжительность цикла.

Самостоятельная работа:

СР01. Предприятие - основное звено экономики. Изучить основные формы организации предпринимательской деятельности. Построить сравнительную таблицу организационно-правовых форм

СР02. Изучить принципы рациональной организации.

Раздел 2. Экономические ресурсы предприятия.

Тема 3. Основные фонды предприятия.

Экономическая сущность основных фондов. Функционально-видовая классификация и структура основных фондов. Виды оценки основных фондов. Понятие износа основных фондов. Амортизация основных фондов. Норма амортизации. Методы начисления амортизации. Порядок использования амортизационного фонда. Анализ показателей использования основных фондов.

Тема 4.оборотные средства предприятия.

Элементы оборотных средств. Нормируемые и ненормируемые оборотные средства. Источники формирования оборотных средств. Порядок нормирования. Нормирование материалов. Нормирование незавершенного производства. Нормирование готовой продукции. Показатели эффективности использования оборотных средств предприятия. Улучшение использования оборотных средств.

Тема 5. Трудовые ресурсы предприятия.

Персонал предприятия. Категории производственного персонала. Профессионально-квалификационная структура персонала. Численность и состав персонала. Показатели динамики и состава персонала. Организация труда на предприятии. Производительность труда. Тарификация труда. Формы и системы заработной платы.

Практические занятия

ПР01. Анализ структуры основных производственных фондов предприятия. Определение первоначальной и остаточной стоимости основных производственных фондов предприятия.

ПР02. Анализ распределения амортизационных отчислений различными методами. Определение показателей эффективности использования основных производственных фондов предприятия.

ПР03. Определение потребности в нормируемых оборотных средствах предприятия. Оценка эффективности использования оборотных средств предприятия.

ПР04. Определение численности ПП. Нормирование труда. Формы оплаты труда.

Самостоятельная работа:

СР03. Составить сравнительную таблицу используемых методов амортизации основных средств и нематериальных активов предприятия

СР04. Составление краткого конспекта по вопросам:

1. Экономическая сущность, состав и структура оборотных средств.
2. Источники формирования оборотных средств (собственные и заемные).
3. Кругооборот оборотных средств. Показатели оборачиваемости оборотных средств.

4. Экономическое значение ускорения оборачиваемости оборотных средств.

5. Нормирование оборотных средств. Методы нормирования.

6. Определение потребности в оборотных средствах.

7. Пути улучшения использования оборотных средств..

Раздел 3. Экономический механизм функционирования предприятия.

Тема 6. Экономическая стратегия предприятия.

Типы хозяйственной стратегии предприятия. Производственная программа предприятия. Показатели производственной программы. Производственные мощности.

Тема 7. Издержки производства и себестоимость продукции.

Понятие и виды затрат предприятия. Себестоимость продукции. Состав и структура затрат, включаемых в себестоимость продукции. Группировка затрат по экономическим элементам (смета затрат на производство). Группировка затрат по статьям калькуляции. Определение себестоимости продукции.

Тема 8. Формирование цен на продукцию предприятия.

Цена. Виды цен. Выбор метода ценообразования.

Тема 9. Инвестиционная политика предприятия.

Понятие инвестиций. Принципы инвестиционной деятельности. Приемы и методы проектного анализа. Метод дисконтирования. Показатели доходности проекта. Капитальные вложения. Направления использования и источники финансирования

Тема 10. Системы маркетинговых исследований и маркетинговой информации.

Понятие системы маркетинговой информации, система внутрифирменной отчетности, система сбора маркетинговых разведывательных данных, система маркетинговых исследований, система анализа маркетинговой информации. Основные направления маркетинговых исследований. Схема маркетингового исследования. Методы получения данных: опрос, наблюдение, эксперимент, панель.

Практические занятия

ПР05. Расчет показателей производственной программы предприятия. Расчет производственной мощности предприятия.

ПР06. Калькулирование себестоимости продукции по статьям затрат. Анализ изменяющихся статей затрат в результате принимаемого проектного решения.

ПР07. Анализ безубыточности производства. Методы ценообразования. Формирование цен на продукцию предприятия.

ПР08. Простые методы оценки эффективности единовременных вложений в проект. Оценка денежного потока проекта.

ПР09. Определения показателей экономической эффективности проекта.

ПР10. Основные направления маркетинговых исследований. Схема маркетингового исследования. Методы получения данных при проведении маркетинговых исследований

Самостоятельная работа:

СР05. Составление краткого конспекта по вопросам:

1. Кадры фирмы. Промышленно-производственный персонал и непромышленный персонал.
2. Кадровая политика предприятия.
3. Показатели численности персонала. Показатели оборота и текучести кадров.
4. Производительность труда как показатель эффективности использования трудовых ресурсов. Выработка и трудоемкость продукции.
5. Значение и пути повышения производительности труда на фирме.
6. Заработная плата как цена труда. Номинальная и реальная заработная плата.
7. Принципы оплаты труда.
8. Тарифная система.
9. Формы и системы оплаты труда.
10. Методы начисления заработной платы.
11. Определение фонда оплаты труда.
12. Бестарифная (нетрадиционная) система оплаты труда.

СР06. Составление краткого конспекта по вопросам:

1. Понятие себестоимости продукции. Состав и структура затрат, включаемых в себестоимость продукции.
2. Методы расчета затрат на производство продукции.
3. Группировка затрат по экономическим элементам.
4. Группировка затрат по статьям калькуляции. Состав основных статей калькуляции.
5. Классификация издержек производства (основные и накладные, прямые и косвенные, условно-переменные и условно-постоянные, простые и комплексные).
6. Планирование себестоимости продукции на фирме.
7. Управление издержками на фирме с целью их минимизации.
8. Резервы и технико-экономические факторы снижения себестоимости продукции.

СР07. Составление краткого конспекта по вопросам:

1. Сущность и функции цены как экономической категории.
2. Состав цены и ее виды.
3. Система цен и их классификация.
4. Факторы, влияющие на уровень цен.
5. Ценовая политика на фирме.
6. Виды ценовых стратегий.
7. Этапы процесса ценообразования.
8. Методы определения цены.

СР08. Составление краткого конспекта по вопросам:

1. Доходы и расходы фирмы.
2. Прибыль предприятия, ее виды.
3. Методика расчета балансовой и расчетной прибыли.
4. Распределение и использование прибыли. Налог на прибыль. Фонд накопления, фонд потребления, резервный фонд.
5. Понятие рентабельности и ее виды.
6. Рентабельность фирмы, рентабельность продукции, рентабельность продаж.

Распределение времени, планируемого на изучение отдельных тем (разделов) содержания, представлено ниже.

4. ПЕРЕЧЕНЬ УЧЕБНОЙ ЛИТЕРАТУРЫ, ИНФОРМАЦИОННЫХ РЕСУРСОВ И ТЕХНОЛОГИЙ

4.1. Учебная литература

1. Экономика и управление производством [Электронный ресурс]: учебное пособие/ И.П. Богомолова [и др.].— Электрон. текстовые данные.— Воронеж: Воронежский государственный университет инженерных технологий, 2015.— 288 с.— Режим доступа: <http://www.iprbookshop.ru/50653> .— ЭБС «IPRbooks», по паролю

2. Трухина Н.И. Экономика предприятия и производства [Электронный ресурс]: учебное пособие/ Трухина Н.И., Макаров Е.И., Чугунов А.В.— Электрон. текстовые данные.— Воронеж: Воронежский государственный архитектурно-строительный университет, ЭБС АСВ, 2014.— 123 с.— Режим доступа: <http://www.iprbookshop.ru/30855> .— ЭБС «IPRbooks», по паролю

3. Экономика и управление на предприятии : учебник для бакалавров / А. П. Агарков, Р. С. Голов, В. Ю. Теплышев, Е. А. Ерохина ; под ред. А. П. Агаркова, Р. С. Голова. — М. : Дашков и К, 2018. — 400 с. Режим доступа: <http://www.iprbookshop.ru/85239>. — ЭБС «IPRbooks», по паролю

4. Королькова, Е. М. Основы экономики и управления производством [Электронный ресурс] : учебно-методические указания / Е. М. Королькова. – Тамбов : Изд-во ФГБОУ ВО «ТГТУ», 2016. – Режим доступа: [ТГТУ - Образование - Образовательные интернет-ресурсы ТГТУ - Электронные учебники \(tstu.ru\)](http://tstu.ru)

4.2. Интернет-ресурсы, в том числе современные профессиональные базы данных и информационные справочные системы

Университетская информационная система «РОССИЯ» <https://uisrussia.msu.ru>

Справочно-правовая система «Консультант+» <http://www.consultant-urist.ru>

Справочно-правовая система «Гарант» <http://www.garant.ru>

База данных Web of Science <https://apps.webofknowledge.com/>

База данных Scopus <https://www.scopus.com>

Портал открытых данных Российской Федерации <https://data.gov.ru>

База открытых данных Министерства труда и социальной защиты РФ <https://rosmintrud.ru/opendata>

База данных Научной электронной библиотеки eLIBRARY.RU <https://elibrary.ru/>

База данных профессиональных стандартов Министерства труда и социальной защиты РФ <http://profstandart.rosmintrud.ru/obshchiy-informatsionnyy-blok/natsionalnyy-reestr-professionalnykh-standartov/>

Базы данных Министерства экономического развития РФ <http://www.economy.gov.ru>

База открытых данных Росфинмониторинга <http://www.fedsfm.ru/opendata>

Электронная база данных «Издательство Лань» <https://e.lanbook.com>

Электронная библиотечная система «IPRbooks» <http://www.iprbookshop.ru>

База данных «Электронно-библиотечная система «ЭБС ЮРАЙТ» <https://www.biblio-online.ru>

База данных электронно-библиотечной системы ТГТУ <http://elib.tstu.ru>

Федеральная государственная информационная система «Национальная электронная библиотека» <https://нэб.рф>

Национальный портал онлайн обучения «Открытое образование» <https://openedu.ru>

Электронная база данных "Polpred.com Обзор СМИ" <https://www.polpred.com>

Официальный сайт Федерального агентства по техническому регулированию и метрологии <http://protect.gost.ru/>

Ресурсы электронной информационно-образовательной среды университета представлены в локальном нормативном акте «Положение об электронной информационно-образовательной среде Тамбовского государственного технического университета».

Электронные образовательные ресурсы, к которым обеспечен доступ обучающихся, в т.ч. приспособленные для использования инвалидами и лицами с ограниченными возможностями здоровья, приведены на официальном сайте университета в разделе «Университет»-«Сведения об образовательной организации»-«Материально-техническое обеспечение и оснащённость образовательного процесса».

Сведения о лицензионном программном обеспечении, используемом в образовательном процессе, представлены на официальном сайте университета в разделе «Образование»-«Учебная работа»-«Доступное программное обеспечение».

5. МЕТОДИЧЕСКИЕ УКАЗАНИЯ ДЛЯ ОБУЧАЮЩИХСЯ ПО ОСВОЕНИЮ ДИСЦИПЛИНЫ

Планирование и организация времени, необходимого для изучения дисциплины.

Важным условием успешного освоения дисциплины является создание Вами системы правильной организации труда, позволяющей распределить учебную нагрузку равномерно в соответствии с графиком образовательного процесса. Большую помощь в этом может оказать составление плана работы на семестр, месяц, неделю, день. Его наличие позволит подчинить свободное время целям учебы, трудиться более успешно и эффективно. С вечера всегда надо распределять работу на завтрашний день. В конце каждого дня целесообразно подвести итог работы: тщательно проверить, все ли выполнено по намеченному плану, не было ли каких-либо отступлений, а если были, по какой причине они произошли. Нужно осуществлять самоконтроль, который является необходимым условием Вашей успешной учебы. Если что-то осталось невыполненным, необходимо изыскать время для завершения этой части работы, не уменьшая объема недельного плана. Все задания к практическим занятиям, а также задания, вынесенные на самостоятельную работу, рекомендуется выполнять непосредственно после соответствующей темы лекционного курса, что способствует лучшему усвоению материала, позволяет своевременно выявить и устранить «пробелы» в знаниях, систематизировать ранее пройденный материал, на его основе приступить к овладению новыми знаниями и навыками.

Система университетского обучения основывается на рациональном сочетании нескольких видов учебных занятий (в первую очередь, лекций и практических занятий), работа на которых обладает определенной спецификой.

Подготовка к лекциям.

Знакомство с дисциплиной происходит уже на первой лекции, где от Вас требуется не просто внимание, но и самостоятельное оформление конспекта. При работе с конспектом лекций необходимо учитывать тот фактор, что одни лекции дают ответы на конкретные вопросы темы, другие – лишь выявляют взаимосвязи между явлениями, помогая студенту понять глубинные процессы развития изучаемого предмета как в истории, так и в настоящее время.

Конспектирование лекций – сложный вид вузовской аудиторной работы, предполагающий интенсивную умственную деятельность студента. Конспект является полезным тогда, когда записано самое существенное и сделано это Вами. Не надо стремиться записать дословно всю лекцию. Такое «конспектирование» приносит больше вреда, чем пользы. Целесообразно вначале понять основную мысль, излагаемую лектором, а затем записать ее. Желательно запись осуществлять на одной странице листа или оставляя поля, на которых позднее, при самостоятельной работе с конспектом, можно сделать дополнительные записи, отметить непонятные места.

Конспект лекции лучше подразделять на пункты, соблюдая красную строку. Этому в большой степени будут способствовать вопросы плана лекции, предложенные преподавателям. Следует обращать внимание на акценты, выводы, которые делает лектор, отмечая наиболее важные моменты в лекционном материале замечаниями «важно», «хорошо запомнить» и т.п. Можно делать это и с помощью разноцветных маркеров или ручек, подчеркивая термины и определения.

Целесообразно разработать собственную систему сокращений, аббревиатур и символов. Однако при дальнейшей работе с конспектом символы лучше заменить обычными словами для быстрого зрительного восприятия текста.

Работая над конспектом лекций, Вам всегда необходимо использовать не только учебник, но и ту литературу, которую дополнительно рекомендовал лектор. Именно такая

серьезная, кропотливая работа с лекционным материалом позволит глубоко овладеть теоретическим материалом.

Подготовка к практическим занятиям.

Подготовку к каждому практическому занятию Вы должны начать с ознакомления с планом практического занятия, который отражает содержание предложенной темы. Тщательное продумывание и изучение вопросов плана основывается на проработке текущего материала лекции, а затем изучения обязательной и дополнительной литературы, рекомендованной к данной теме. Все новые понятия по изучаемой теме необходимо выучить наизусть и внести в глоссарий, который целесообразно вести с самого начала изучения курса.

Результат такой работы должен проявиться в Вашей способности свободно ответить на теоретические вопросы практикума, выступать и участвовать в коллективном обсуждении вопросов изучаемой темы, правильно выполнять практические задания и контрольные работы.

В процессе подготовки к практическим занятиям, Вам необходимо обратить особое внимание на самостоятельное изучение рекомендованной литературы. При всей полноте конспектирования лекции в ней невозможно изложить весь материал из-за лимита аудиторных часов. Поэтому самостоятельная работа с учебниками, учебными пособиями, научной, справочной литературой, материалами периодических изданий и Интернета является наиболее эффективным методом получения дополнительных знаний, позволяет значительно активизировать процесс овладения информацией, способствует более глубокому усвоению изучаемого материала, формирует у Вас отношение к конкретной проблеме.

Рекомендации по работе с литературой.

Работу с литературой целесообразно начать с изучения общих работ по теме, а также учебников и учебных пособий. Далее рекомендуется перейти к анализу монографий и статей, рассматривающих отдельные аспекты проблем, изучаемых в рамках курса, а также официальных материалов и неопубликованных документов (научно-исследовательские работы, диссертации), в которых могут содержаться основные вопросы изучаемой проблемы.

Работу с источниками надо начинать с ознакомительного чтения, т.е. просмотреть текст, выделяя его структурные единицы. При ознакомительном чтении закладками отмечаются те страницы, которые требуют более внимательного изучения.

В зависимости от результатов ознакомительного чтения выбирается дальнейший способ работы с источником. Если для разрешения поставленной задачи требуется изучение некоторых фрагментов текста, то используется метод выборочного чтения. Если в книге нет подробного оглавления, следует обратить внимание ученика на предметные и именные указатели.

Избранные фрагменты или весь текст (если он целиком имеет отношение к теме) требуют вдумчивого, неторопливого чтения с «мысленной проработкой» материала. Такое чтение предполагает выделение: 1) главного в тексте; 2) основных аргументов; 3) выводов. Особое внимание следует обратить на то, вытекает тезис из аргументов или нет.

Необходимо также проанализировать, какие из утверждений автора носят проблематичный, гипотетический характер, и уловить скрытые вопросы.

Понятно, что умение таким образом работать с текстом приходит далеко не сразу. Наилучший способ научиться выделять главное в тексте, улавливать проблематичный характер утверждений, давать оценку авторской позиции – это сравнительное чтение, в ходе которого Вы знакомитесь с различными мнениями по одному и тому же вопросу, сравни-

ваете весомость и доказательность аргументов сторон и делаете вывод о наибольшей убедительности той или иной позиции.

Если в литературе встречаются разные точки зрения по тому или иному вопросу из-за сложности прошедших событий и правовых явлений, нельзя их отвергать, не разобравшись. При наличии расхождений между авторами необходимо найти рациональное зерно у каждого из них, что позволит глубже усвоить предмет изучения и более критично оценивать изучаемые вопросы. Знакомясь с особыми позициями авторов, нужно определять их схожие суждения, аргументы, выводы, а затем сравнивать их между собой и применять из них ту, которая более убедительна.

Следующим этапом работы с литературными источниками является создание конспектов, фиксирующих основные тезисы и аргументы. Можно делать записи на отдельных листах, которые потом легко систематизировать по отдельным темам изучаемого курса. Другой способ – это ведение тематических тетрадей-конспектов по одной какой-либо теме. Большие специальные работы монографического характера целесообразно конспектировать в отдельных тетрадях. Здесь важно вспомнить, что конспекты пишутся на одной стороне листа, с полями и достаточным для исправления и ремарок межстрочным расстоянием (эти правила соблюдаются для удобства редактирования). Если в конспектах приводятся цитаты, то непременно должно быть дано указание на источник (автор, название, выходные данные, № страницы). Впоследствии эта информация может быть использована при написании текста реферата или другого задания.

Таким образом, при работе с источниками и литературой важно уметь:

- сопоставлять, сравнивать, классифицировать, группировать, систематизировать информацию в соответствии с определенной учебной задачей;
- обобщать полученную информацию, оценивать прослушанное и прочитанное;
- фиксировать основное содержание сообщений; формулировать, устно и письменно, основную идею сообщения; составлять план, формулировать тезисы;
- готовить и презентовать развернутые сообщения типа доклада;
- работать в разных режимах (индивидуально, в паре, в группе), взаимодействуя друг с другом;
- пользоваться реферативными и справочными материалами;
- контролировать свои действия и действия своих товарищей, объективно оценивать свои действия;
- обращаться за помощью, дополнительными разъяснениями к преподавателю, другим студентам;
- пользоваться лингвистической или контекстуальной догадкой, словарями различного характера, различного рода подсказками, опорами в тексте (ключевые слова, структура текста, предваряющая информация и др.);
- использовать при говорении и письме перифраз, синонимичные средства, слова-описания общих понятий, разъяснения, примеры, толкования, «словотворчество»;
- повторять или перефразировать реплику собеседника в подтверждении понимания его высказывания или вопроса;
- обратиться за помощью к собеседнику (уточнить вопрос, переспросить и др.);
- использовать мимику, жесты (вообще и в тех случаях, когда языковых средств не хватает для выражения тех или иных коммуникативных намерений).

Подготовка к промежуточной аттестации.

При подготовке к промежуточной аттестации целесообразно:

- внимательно изучить перечень вопросов и определить, в каких источниках находятся сведения, необходимые для ответа на них;
- внимательно прочитать рекомендованную литературу; составить краткие конспекты ответов (планы ответов).

6. МАТЕРИАЛЬНО-ТЕХНИЧЕСКОЕ ОБЕСПЕЧЕНИЕ

По всем видам учебной деятельности в рамках дисциплины используются аудитории, кабинеты, оснащенные необходимым специализированным оборудованием.

| Наименование специальных помещений | Оснащенность специальных помещений | Перечень лицензионного программного обеспечения / Реквизиты подтверждающего документа |
|---|---|---|
| учебные аудитории для проведения занятий лекционного типа | Мебель: учебная мебель Технические средства обучения: экран, проектор, компьютер | MS Office, Windows / Корпоративные академические лицензии бессрочные Microsoft Open License № 61010664, 60979359, 61316870, 45560005, 45341392, 44964701, 49066437, 48248804, 49487340, 43925361, 44544975, 43239932, 42882586, 46733190, 45936776, 46019880, 47425744, 47869741, 60102643, 41875901 <i>{при необходимости дополнить из списка</i> https://www.tstu.ru/prep/metod/doc/opop/21_1_21.doc |
| учебные аудитории для проведения занятий семинарского типа, групповых и индивидуальных консультаций, текущего контроля и промежуточной аттестации | Мебель: учебная мебель Технические средства обучения: экран, проектор, компьютер | |

Для самостоятельной работы обучающихся предусмотрены помещения, укомплектованные специализированной мебелью, оснащенные компьютерной техникой с возможностью подключения к сети «Интернет» и обеспечением доступа в электронную информационно-образовательную среду университета.

| Наименование помещений для самостоятельной работы обучающихся | Оснащенность помещений для самостоятельной работы обучающихся | Перечень лицензионного программного обеспечения / Реквизиты подтверждающего документа |
|---|--|--|
| Помещение для самостоятельной работы обучающихся (читальный зал Научной библиотеки) | Мебель: учебная мебель Комплект специализированной мебели: компьютерные столы Оборудование: компьютерная техника с подключением к информационно-коммуникационной сети «Интернет» и доступом в электронную информационно-образовательную среду образовательной организации, веб-камеры, коммуникационное оборудование, обеспечивающее доступ к сети интернет (проводное соединение и беспроводное соединение по технологии Wi-Fi) | MS Office, Windows / Корпоративная академическая лицензия бессрочная Microsoft Open License №66426830 |
| Помещение для самостоятельной работы обучающихся (ауд. 333/А) | Мебель: учебная мебель Комплект специализированной мебели: компьютерные столы Оборудование: компьютерная техника с подключением к информационно-коммуникационной сети «Интернет» и доступом в электронную информационно-образовательную среду образовательной организации, веб-камеры, коммуникационное оборудование, обеспечивающее доступ к сети интернет (проводное соединение и беспроводное соединение по технологии Wi-Fi) | MS Office, Windows / Корпоративная академическая лицензия бессрочная Microsoft Open License №66426830 |

7. ТЕКУЩИЙ КОНТРОЛЬ УСПЕВАЕМОСТИ И ПРОМЕЖУТОЧНАЯ АТТЕСТАЦИЯ

Проверка достижения результатов обучения по дисциплине осуществляется в рамках текущего контроля успеваемости и промежуточной аттестации.

7.1. Текущий контроль успеваемости

Текущий контроль успеваемости включает в себя мероприятия по оцениванию выполнения заданий на практических занятиях, заданий для самостоятельной работы. Мероприятия текущего контроля успеваемости приведены в таблице 7.1.

Таблица 7.1 – Мероприятия текущего контроля успеваемости

| Обозначение | Наименование | Форма контроля |
|-------------|---|--------------------|
| ПР02 | Анализ распределения амортизационных отчислений различными методами. Определение показателей эффективности использования основных производственных фондов предприятия | контр. работа |
| ПР03 | Определение потребности в нормируемых оборотных средствах предприятия. Оценка эффективности использования оборотных средств предприятия. | тест |
| ПР04 | Определение численности ПП. Нормирование труда. Формы оплаты труда. | тест |
| ПР08 | Простые методы оценки эффективности единовременных вложений в проект. Оценка денежного потока проекта. | контр. работа |
| ПР09 | Определения показателей экономической эффективности проекта. | контр. работа |
| ПР10 | Основные направления маркетинговых исследований Схема маркетингового исследования Методы получения данных при проведении маркетинговых исследований | контр. работа |
| СР01 | Предприятие - основное звено экономики. | проверка конспекта |
| СР03 | Составление сравнительной таблицы используемых методов амортизации основных средств и нематериальных активов предприятия | проверка конспекта |
| СР04 | Составление краткого конспекта по вопросам Оборотные средства | проверка конспекта |
| СР05 | Составление краткого конспекта по вопросам кадры и заработная плата | проверка конспекта |
| СР06 | Составление краткого конспекта по вопросам Себестоимость продукции | проверка конспекта |
| СР08 | Составление краткого конспекта по вопросам Доходы, прибыль, рентабельность | проверка конспекта |

7.2. Промежуточная аттестация

Формы промежуточной аттестации по дисциплине приведены в таблице 7.2.

Таблица 7.2 – Формы промежуточной аттестации

| Обозначение | Форма отчетности | Очная |
|-------------|------------------|-------|
| | | |

| | | |
|-------|---------|-----------|
| Экз01 | Экзамен | 7 семестр |
|-------|---------|-----------|

8. ФОНД ОЦЕНОЧНЫХ СРЕДСТВ

8.1. Оценочные средства

Оценочные средства соотнесены с результатами обучения по дисциплине и индикаторами достижения компетенций.

ИД-4 (УК-9) Знает состав, источники формирования, показатели эффективности использования экономических ресурсов предприятия

| Результаты обучения | Контрольные мероприятия |
|--|-------------------------|
| Знает группы экономических ресурсов предприятия, их структуру, источники формирования | СР03, СР04, СР05 |
| Раскрывает сущность показателей эффективности использования экономических ресурсов предприятия | ПР02, ПР03 Экз01 |

Вопросы СР03

1. Понятие, состав и структура основных средств.
2. Воспроизводство основных фондов.

Вопросы СР04

1. Экономическая сущность, состав и структура оборотных средств.
2. Источники формирования оборотных средств (собственные и заемные).

Вопросы СР05

1. Кадры фирмы. Промышленно-производственный персонал и непромышленный персонал.
2. Кадровая политика предприятия.
3. Показатели численности персонала. Показатели оборота и текучести кадров

Задания ПР02

1. Оборудование находилось в эксплуатации 5 лет. Ежегодная сумма амортизации составляла 20000 руб. Начисленный износ в руб. за этот период составил?
2. Среднегодовая стоимость основных производственных фондов 5 млн. руб. Объем товарной продукции за год 6 млн. руб. Показатель фондоотдачи равен?
3. Среднегодовая стоимость основных производственных фондов 1900 тыс. руб. Объем товарной продукции за год 2700 тыс. руб. Показатель фондоемкости равен?
4. Среднегодовая стоимость основных производственных фондов 1900 тыс. руб. Количество рабочих на предприятии 125 человек. Показатель фондовооруженности равен?
5. Годовой выпуск продукции 800 тыс. тонн. Мощность предприятия 1000 тыс. тонн. Коэффициент интенсивного использования оборудования в %?
6. Продолжительность смены 8 часов. Фактическое время работы оборудования 5 часов. Коэффициент экстенсивного использования оборудования в %?
7. На предприятии установлен двухсменный режим работы. Коэффициент сменности 1,32. Коэффициент загрузки оборудования равен?
8. Годовая прибыль 2150 тыс. руб. Стоимость основных производственных фондов 15000 тыс. руб. Рентабельность основных производственных фондов в % равна?
9. Стоимость основных фондов предприятия на начало года 7 млн. руб. В течение года введено в эксплуатацию основных фондов на сумму 2 млн. руб. Коэффициент обновления основных фондов?
10. Продолжительность смены 8 часов. Планируемые затраты на проведение ремонтных работ 1 час. Фактическое время работы оборудования составило 5 часов. Коэффициент экстенсивного использования оборудования?

Задания ПР03

1. Объем реализуемой продукции за IV квартал 500 тыс. руб. Средний остаток оборотных средств за этот же период 40 тыс. руб. Продолжительность оборота оборотных средств в днях составит ?

2. Объем реализуемой продукции за IV квартал 1000000 руб. Средний остаток оборотных средств за этот же период 40000 руб. Коэффициент оборачиваемости оборотных средств ?

3. Коэффициент оборачиваемости оборотных средств 25. Коэффициент загрузки средств в обороте в %?

4. Себестоимость товарной продукции по плану предприятия на IV квартал составит 540000 руб. Норма запаса по готовой продукции 5 дней. Норматив оборотных средств по готовой продукции в рублях?

5. Однодневные затраты в производстве продукции составляют 6000 руб. Длительность производственного цикла 5 дней. Коэффициент нарастания затрат 0,8. Норматив оборотных средств по незавершенному производству в рублях?

6. Объем товарной продукции за год 12180 тыс. руб. Фактический остаток нормируемых оборотных средств на конец года 870 тыс. руб. Коэффициент оборачиваемости оборотных средств?

7. Объем товарной продукции за год 17400 тыс. руб. Фактический остаток нормируемых оборотных средств на конец года 870 тыс. руб. Коэффициент загрузки средств в обороте в %?

8. Объем товарной продукции за год 11520 тыс. руб. Фактический остаток нормируемых оборотных средств на конец года 720 тыс. руб. Длительность оборота оборотных средств в днях?

9. Норматив оборотных средств по производственным запасам на начало года 28000 тыс. руб. Норма запаса 20 дней. Материальные затраты за IV квартал 180000 тыс. руб. Прирост норматива оборотных средств по производственным запасам в тыс. руб. составит ?

10. Продолжительность одного оборота в предыдущем периоде составляла 46 дней, а в плановом периоде этот показатель должен составить 44 дня. Объем выручки от реализации планируется в сумме 453600 тыс. руб. величина высвобожденных из оборота денежных средств в тыс. руб.?

ИД-5(УК-9) Проводит технико-экономическое обоснование и экономическую оценку проектных решений и инженерных задач

| Результаты обучения | Контрольные мероприятия |
|--|-------------------------|
| Знает основные показатели технико-экономического обоснования проектов | ПР04, Экз01 |
| Проводит выбор и оценку экономических показателей в ходе обоснования проектных решений и инженерных задач | ПР08 СР01, СР06, СР08 |
| Владеет основными методами расчета технико-экономических показателей, умеет принимать обоснованные проектные решения | Экз01 |

Вопросы ПР04

1. Кадры фирмы. Промышленно-производственный персонал и непромышленный персонал.

2. Кадровая политика предприятия.

3. Показатели численности персонала. Показатели оборота и текучести кадров

Задания к экзамену Экз01

1. К активной части основных производственных фондов относятся:

- технологическое оборудование
- транспортные средства
- контрольно-измерительные приборы
- передаточные устройства
- здания
- сооружения

2. К формам денежной оценки основных производственных фондов относятся:

- первоначальная стоимость
- остаточная стоимость
- восстановительная стоимость
- финансовая стоимость
- инвестиционная стоимость
- отраслевая стоимость

3. Первоначальная стоимость основных фондов:

- стоимость приобретения основных фондов + расходы по доставке и монтажу
- затраты на воспроизводство основных фондов в современных условиях
- стоимость приобретения основных фондов
- стоимость, по которой основные фонды учитываются в балансе предприятия

4. Остаточная стоимость основных фондов:

- разность между первоначальной стоимостью основных фондов и суммой их износа
- стоимость реализации изношенных или снятых с эксплуатации отдельных объектов

основных фондов

- стоимость, по которой основные фонды учитываются в балансе предприятия
- затраты на воспроизводство основных фондов в современных условиях

4. Показатель фондоотдачи рассчитывается как:

- объем выпуска продукции / стоимость основных производственных фондов
- стоимость основных производственных фондов / объем выпущенной продукции
- объем выпущенной продукции / количество рабочих на предприятии
- стоимость основных производственных фондов / количество рабочих на предприя-

тии

5. Показатель фондоемкости рассчитывается как:

- объем выпуска продукции / стоимость основных производственных фондов
- стоимость основных производственных фондов / объем выпущенной продукции
- объем выпущенной продукции / количество рабочих на предприятии
- стоимость основных производственных фондов / количество рабочих на предприя-

тии

6. Показатель фондовооруженности рассчитывается как:

- объем выпуска продукции / стоимость основных производственных фондов
- стоимость основных производственных фондов / объем выпущенной продукции
- объем выпущенной продукции / количество рабочих на предприятии
- стоимость основных производственных фондов / количество рабочих на предприя-

тии

7. Фактическая производительность оборудования увеличивается в 1,5 раза. При этом коэффициент интенсивного использования оборудования изменяется:

- увеличивается в 1,5 раза
- уменьшается в 1,5 раза
- увеличивается на 5%
- не изменяется

8. К показателям воспроизводства основных производственных фондов предприятия относятся:

- коэффициент прироста фондов
- коэффициент обновления фондов
- коэффициент выбытия фондов
- фондовооруженность

9. Прогрессивность изменений в видовой структуре основных производственных фондов выражается:

- в увеличении доли их активной части
- в увеличении доли их пассивной части
- в увеличении их общей стоимости
- в уменьшении доли их активной части

10. Улучшение использования основных фондов на предприятии может достигаться путем:

- покупки дополнительного количества фондов
- увеличения экстенсивной нагрузки на основные фонды
- увеличения интенсивной и экстенсивной нагрузки на основные фонды
- снижения экстенсивной нагрузки на основные фонды

11. По функциональному признаку оборотные средства классифицируются как:

- оборотные фонды и товарные запасы
- оборотные производственные фонды и фонды обращения
- товары и денежные средства
- дебиторская задолженность и производственные запасы

12. Нормирование оборотных средств – это:

- установление экономически обоснованных норм запаса и нормативов по элементам оборотных средств

- определение соотношения между отдельными элементами оборотных средств
- определение потребности предприятия в оборотных средствах
- определение среднесуточного расхода нормируемых элементов оборотных средств

в денежном выражении

13. Норматив оборотных средств – это:

- минимальная сумма денежных средств, постоянно необходимая предприятию для его производственной деятельности

- объем запаса каждого элемента оборотных средств
- среднесуточный расход нормируемых элементов оборотных средств
- длительность периода, обеспечиваемого данным видом материальных ценностей

14. Норма запаса – это:

- длительность периода, обеспечиваемого данным видом материальных ценностей

- минимальная сумма денежных средств, постоянно необходимая предприятию для его производственной деятельности

- объем запаса каждого элемента оборотных средств
- среднесуточный расход нормируемых элементов оборотных средств

15. К оборотным производственным фондам относятся:

- производственные запасы
- незавершенное производство
- расходы будущих периодов
- готовая продукция
- средства в расчетах с потребителями
- денежные средства

16. К фондам обращения относятся:

- производственные запасы

- незавершенное производство
- расходы будущих периодов
- готовая продукция
- средства в расчетах с потребителями
- денежные средства

17. К нормируемым группам оборотных средств в сфере производства относятся:

- производственные запасы
- незавершенное производство
- расходы будущих периодов
- готовая продукция

18. Величина норматива оборотных средств по незавершенному производству зависит от:

- длительности производственного цикла
- коэффициента нарастания затрат
- текущего запаса
- технологического запаса

19. Величина норматива оборотных средств по производственным запасам зависит от:

- производственной себестоимости изделия
- длительности производственного цикла
- текущего запаса
- страхового запаса

20. Ускорение оборачиваемости оборотных средств проявляется в:

- высвобождении из оборота материальных ресурсов и источников их образования
- вовлечении в оборот дополнительных средств
- уменьшении коэффициента оборачиваемости
- увеличении остатков оборотных средств

21. При оценке уровня организации управления производством рекомендуется использовать показатель:

- коэффициент выбытия кадров
- коэффициент текучести кадров
- коэффициент стабильности кадров
- коэффициент приема кадров

22. Полная трудоемкость продукции определяется:

- технологическая трудоемкость + трудоемкость процессов обслуживания
- производственная трудоемкость + трудоемкость процессов обслуживания
- технологическая трудоемкость + трудоемкость процессов управления производством

23. К категориям производственного персонала предприятия относятся:

- рабочие
- специалисты
- бухгалтеры
- техники

24. Работники, непосредственно занятые созданием материальных ценностей или работами по оказанию производственных услуг:

- рабочие
- служащие
- специалисты
- младший обслуживающий персонал

25. Работники, осуществляющие подготовку и оформление документации, учет и контроль, хозяйственное обслуживание:

- рабочие
- служащие
- специалисты
- младший обслуживающий персонал

26. Коэффициент, связывающий явочное и списочное число работников предприятия:

- коэффициент, учитывающий планируемые неявки на работу
- коэффициент среднесписочной численности работников
- коэффициент стабильности кадров
- коэффициент рабочего времени

27. Укажите показатели динамики и состава персонала:

- коэффициент текучести кадров
- коэффициент приема кадров
- норма управляемости
- норма численности

28. Производительность труда рассчитывается через показатели:

- выработка
- трудоемкость
- фондоемкость
- норма обслуживания

29. На предприятии устанавливаются следующие нормы труда:

- норма времени
- норма выработки
- норма запаса
- норма амортизации

30. Выработка продукции определяется:

- отношением общего объема произведенной продукции к средней численности производственного персонала
- отношением отработанного времени к средней численности производственного персонала
- отношением отработанного времени к количеству произведенной продукции
- умножением отработанного времени на среднюю численность производственного персонала

Задания ПР08

Задание 1. Составить плановую калькуляцию себестоимости 1 т продукта и определить затраты на всю планируемую выработку в количестве 252 т в год по следующим данным:

- 1) стоимость сырья и материалов (без отходов) - 127 тыс. р. на 1 т;
- 2) энергетические затраты на 1 т продукта составляют: пар - 0,9 Гкал по 1930 р. за 1 Гкал; электроэнергия - 366 квт-ч по 3,96 р. за 1 квт-ч.; вода - 105 м³ по 23,14 р. за 1 м³;
- 3) заработная плата производственных рабочих (основная и дополнительная на весь выпуск) - 4370000 р.;
- 4) отчисления на социальные нужды – 30 %;
- 5) цеховые расходы на весь выпуск - 8570000 р.;
- 6) общезаводские расходы - 24,7% к цеховой стоимости обработки (цеховому переделу);

7) внепроизводственные расходы - 1,3% заводской (производственной) себестоимости.

Калькуляцию оформить в виде таблицы. Определить структуру себестоимости по статьям расходов в процентах; отметить прямые и косвенные расходы, определить их удельный вес; рассчитать, сколько процентов составляют цеховые расходы к сумме затрат по переделу за вычетом затрат на сырье и материалы.

Задание 2. Рассчитать плановую себестоимость 1 т, продукта, используя данные таблицы.

Материальные и энергетические ресурсы Ед. изм. Цена единицы измерения, тыс. р. Норма расхода на 1 т продукции Расход на годовой выпуск продукции

Сырье и основные материалы:

А кг 1,95 991 -

Бкг 0,29 422 -

Вкг 0,8 5,7 -

Вспомогательные материалы:

АА р. - - 5401000

ББ кг 1,176 50 -

ВВ р. - - 1020760

Упаковочные материалы р. - - 536000

Энергия:

Пар технологический Гкал 1,93 13,0 -

Годовой фонд заработной платы производственных рабочих составляет: основная заработная плата - 6141300 р.; дополнительная заработная плата - 491300 р. Отчисления на социальные нужды – 30% от заработной платы основных производственных рабочих. Расходы по содержанию и эксплуатации оборудования – 6200 тыс. р. Цеховые расходы составляют 3764 тыс. р. Общезаводские расходы исчислить в размере 63,1% от заработной платы основных производственных рабочих. Внепроизводственные расходы принять в размере 1,5% от производственной себестоимости. Годовой выпуск продукта 6000 т. калькуляцию оформить в виде таблицы.

Задание 3. Цеховые расходы, по смете составляют 55 млн. р. Распределить эти расходы по видам продукции, пользуясь следующими данными:

Показатель Изделие А Изделие Б Изделие В

Программа выпуска, т. 20000 1000 1600

Затраты по переделу за вычетом затрат на сырье и материалы на 1 т., тыс. р. 12,0

13,2 8,0

Задание 4. Производственная программа цеха: выпуск изделия А - 15000 т, изделия Б - 20000 т.

Стоимость основных материалов: на выпуск изделия А - 450000 р. и на изделие Б - 500000 р. Заработная плата производственных рабочих на 1 т продукции: изделие А - 100 р., изделие Б - 650 р.

Прочие расходы по цеху составляют 448000 руб. Определить плановую цеховую себестоимость изделий А и Б.

Задание 6. На изготовление 1 т продукции расходуется 0,85 т материала А по 100000 р. за 1 т и 0,55 материала Б по 200000 р. за 1 т.

Отходы возвратные составляют 20% и реализуются по цене 5000 р. за 1 т. Заработная плата основных производственных рабочих основная составляет 8000 р., дополнительная заработная плата - 6%, отчисления на социальные нужды - 30%. Цеховые расходы - 180% к производственной заработной плате. Определить цеховую себестоимость 1 т продукции.

Задание 7. Стоимость материалов на изготовление изделия А -21000 р. На изделие тратится по норме 5 часов, в том числе рабочий 5-го разряда (кт =1,71) - 2 ч и 3-го разряда

(кт=1,3) - 3 ч. Ставка 1-го разряда - 40 р. в час. Доплаты, включаемые в основную заработную плату, составляют 20% к сдельному заработку.

Дополнительная заработная плата - 6% от основной заработной платы. Прочие расходы, включаемые в заводскую себестоимость (цеховые и общезаводские), составляют 7,27 тыс. р. Внепроизводственные расходы - 6,25% заводской себестоимости. Отпускная цена предприятия - 49,1 тыс.р/т.

Определить полную себестоимость изделия А, сумму и процент прибыли по плану.

Вопросы СР01

1. Понятие, состав и структура основных средств.
2. Воспроизводство основных фондов.

Вопросы СР06

1. Методы калькулирования себестоимости продукции
2. Способы снижения себестоимости продукции

Вопросы СР08

1. Прибыль организации – пути повышения
2. Абсолютные и относительные показатели деятельности организации

Задания к экзамену Экз01 (примеры)

1. Отметьте факторы, уменьшающие себестоимость продукции:
 - рост фондоемкости производства
 - увеличение доли продукции с высокой рентабельностью
 - снижение доли продукции с низкой рентабельностью
 - повышение доли продукции с низкой рентабельностью
 2. Укажите затраты, которые обычно относят к постоянным расходам:
 - административно-управленческие расходы
 - сдельная заработная плата рабочих
 - повременная заработная плата рабочих
 - материальные затраты (сырье и основные материалы)
 - амортизационные отчисления
 - арендные платежи
 - топливо и энергия на технологические нужды
 3. Укажите затраты, которые обычно относят к переменным расходам:
 - административно-управленческие расходы
 - сдельная заработная плата рабочих
 - повременная заработная плата рабочих
 - материальные затраты (сырье и основные материалы)
 - амортизационные отчисления
 - арендные платежи
 - топливо и энергия на технологические нужды
 4. Объем производства увеличивается на 20%. Изменение величины постоянных затрат на единицу продукции:
 - уменьшаются в 1,2 раза
 - увеличиваются на 20%
 - увеличиваются в 1,2 раза
 - не меняются
 5. Объем производства увеличивается на 10%. Изменение величины переменных затрат:
 - увеличиваются на 10%
-

- уменьшаются на 10%
- не меняются
- уменьшаются в 1,1 раза

6. Затраты предприятия по экономическому содержанию можно классифицировать на:

- материальные затраты
- затраты на расширение производства
- представительские расходы
- прочие затраты

7. По роли в процессе воспроизводства затраты предприятия делятся на:

- затраты на производство и реализацию продукции
- затраты на расширение и обновление производства
- операционные затраты
- внереализационные расходы

8. Затраты на производство и реализацию продукции относятся к категории затрат:

- текущие
- единовременные
- чрезвычайные
- вынужденные

9. Затраты на расширение и обновление производства относятся к категории затрат:

- текущие
- единовременные
- чрезвычайные
- вынужденные

10. По роли в процессе производства затраты делятся на:

- основные и накладные
- прямые и косвенные
- постоянные и переменные
- простые и комплексные

11. По способу включения в себестоимость продукции затраты делятся на:

- основные и накладные
- прямые и косвенные
- постоянные и переменные
- простые и комплексные

12. По зависимости от изменения объема выпуска продукции затраты делятся на:

- основные и накладные
- прямые и косвенные
- постоянные и переменные
- простые и комплексные

13. По способу учета и группировки затраты делятся на:

- основные и накладные
- прямые и косвенные
- постоянные и переменные
- простые и комплексные

14. Источник возмещения затрат на производство и реализацию продукции:

- выручка от реализации товарной продукции
- прибыль предприятия
- уставный капитал
- амортизационный фонд

15. Себестоимость продукции:

- совокупность затрат на производство и реализацию продукции

- совокупность затрат на производство продукции
- выручка от реализации продукции – коммерческие расходы
- расходы, связанные с извлечением прибыли

Задания к экзамену Экз01 (пример)

Задание 1. Проект, предполагающий технологические и продуктовые инновации, требующий инвестиций в размере \$ 160000, предполагает получение годового дохода в размере \$ 30000 на протяжении пятнадцати лет.

Использовать методический инструментарий управления проектами при внедрении программ технологических и продуктовых инноваций или программ организационных изменений и оценить целесообразность инвестиций, если коэффициент дисконтирования – 15 %. Рассчитайте критерии: NPV, PI, IRR, PP.

Задание 2. Промышленное предприятие может при полной загрузке своей мощности изготовить в один месяц 40 тыс. шт. одного определенного продукта. Цена реализации изготовленного продукта равна 4,5 тыс. руб. О расходах имеются следующие данные (в руб.)

| Количество, шт. (К) | Совокупные постоянные издержки (З _c) | Совокупные переменные издержки (С _v * К) | Совокупные расходы (Р) | Совокупные расходы на одну штуку (Р _{уд}) | Совокупный доход (Д) | Прибыль “+”/ убыток “-” |
|---------------------|--|---|------------------------|---|----------------------|-------------------------|
| 0 | 50000 | 0 | | | | |
| 5000 | 50000 | 10000 | | | | |
| 10000 | 50000 | 20000 | | | | |
| 15000 | 50000 | 30000 | | | | |
| 20000 | 50000 | 40000 | | | | |
| 25000 | 50000 | 50000 | | | | |
| 30000 | 50000 | | | | | |
| 35000 | 50000 | | | | | |
| 40000 | 50000 | | | | | |

Использовать технологии управления проектами и провести анализ чувствительности проекта, выполнив следующие действия:

А) заполнить таблицу и определить, когда прибыль равна “0”. Какое количество штук соответствует точке безубыточности?

Б) рассчитайте, чему равны переменные издержки на единицу продукции;

В) рассчитайте: сколько штук при загрузке 75 % будет изготовлено; какова прибыль и какой процент она составит к совокупным доходам (выручке с оборота) при загрузке 75 %; определите точку безубыточности, когда продажная цена для произведенных изделий должна быть снижена с 4,5 тыс. руб. до 4 тыс. руб.

Тестовые задания к экзамену Экз01:

1. Необходимо ли при разработке ТЭО учитывать следующие факторы?

а) предусматривать для сложных и крупных объектов альтернативные варианты достижения цели, поставленной заказчиком (инвестором), в том числе различные варианты (источники) финансирования инвестиций;

б) учитывать налоговую, амортизационную и кредитную политику, проводимую государством и местными органами власти, требования законодательства и нормативных актов Российской Федерации, регулирующих инвестиционную деятельность, условия пользования землей и другими природными ресурсами;

в) обеспечивать защиту интересов инвестора, с одной стороны, и

общенациональных интересов (интересов региона) — с другой;

г) установить расчетный период, в пределах которого должны выполняться экономические расчеты. Как правило, расчетный период включает период строительства, освоения проектной мощности и эксплуатации предприятия до первой его реконструкции или окончания срока окупаемости капитальных вложений;

д) расчеты и анализ основных экономических и финансовых показателей осуществлять в специально разработанных унифицированных таблицах по действующей методике.

2. Входят ли нижеперечисленные технико-экономические и финансовые показатели в состав ТЭО?

а) мощность предприятия (годовой выпуск продукции, в соответствующих ед. пропускная способность) в натуральном выражении (по видам продукции);

б) стоимость товарной продукции, млн руб.;

в) общая численность работающих, в том числе рабочих, чел.;

г) количество (прирост) рабочих мест, ед.;

д) общая стоимость строительства, млн руб., в том числе объектов производственного назначения, млн руб., объектов жилищно-гражданского назначения, млн руб., прочих объектов, млн руб.;

е) стоимость основных производственных фондов, млн руб.;

ж) продолжительность строительства, лет;

з) удельные капитальные вложения, руб./ед.;

и) себестоимость основных видов продукции, руб./ед.;

к) балансовая прибыль, млн руб.;

л) чистая прибыль (доход), млн руб.;

м) срок окупаемости капитальных вложений, лет;

н) внутренняя норма рентабельности (норма прибыли), %.

3. Являются ли результатами начальной (предынвестиционной) фазы разработки проекта определение:

а) объемов работ по проекту;

б) сметы и бюджета проекта;

в) площадки (земельного участка) для строительства;

г) графика проекта, в том числе графика поставок ресурсов;

д) нормы и стандарта проектируемого объекта;

е) задания на проектирование.

4. Входят ли нижеприведенные этапы в процедуру выбора площадки (земельного участка) для проекта?

а) формирование критериев, которым площадка должна соответствовать;

б) формирование альтернативных вариантов;

в) сравнение вариантов возможных площадок на предмет соответствия выбранным критериям;

г) проведение инженерно-геологических изысканий на лучший из альтернативных вариантов;

д) дополнительное изучение вариантов, признанных лучшими, на предмет соответствия совокупности критериев;

е) окончательный выбор месторасположения площадки. Для этой цели специалистами разрабатываются специальные карты рейтинга строительных участков.

5. Являются ли следующие факторы рейтинга необходимыми для выбора участка для проекта?

а) инженерно-геологическая приемлемость;

б) возможность получить разрешительные документы;

в) политическая характеристика региона;

- г) кадры (наличие, уровень заработной платы, законы по труду);
- д) налоги (имущественные, на инвестиции, на предпринимательство);
- е) окружающая среда (законодательство, отношение общественности, качество воды);
- ж) климатические условия (количество осадков, затраты на отопление, влажность);
- з) инфраструктура (безопасность, дороги, местные ресурсы);
- и) транспорт (стоимость, наличие подвижного состава).

ИД-1 (ОПК-9) Умеет проводить сбор информации, ее обработку и анализ для принятия экономически и финансово обоснованных организационно-управленческих решений в профессиональной деятельности

| Результаты обучения | Контрольные мероприятия |
|---|-------------------------|
| знает основные направления и методы маркетинговых исследований | Экз01 |
| умеет проводить анализ маркетинговой среды организации, оценивая деятельность фирмы в сфере маркетинга, конкурентную ситуацию в отрасли, потребителей и поставщиков | ПР10 |

Задание к ПР10

Провести сегментирование рынка какого-либо товара, показать особенности предложения для какого-либо сегмента

Тестовые задания к экзамену Экз01 (примеры)

К маркетинговой микросреде не относят:

- : посредников
- : клиентуру
- : население региона
- : поставщиков

Если продукт фирмы имеет пассивный спрос (например, страхование физических лиц), то целесообразна концепция:

- : совершенствования товара
- : маркетинга
- : совершенствования производства
- : интенсификации коммерческих усилий

Рынок покупателя характеризуется ситуацией:

- : величина спроса не имеет значения, а акцент делается на покупательские предпочтения
- : спрос ниже предложения и товар «подгоняется» под имеющиеся на рынке ожидания

- : спрос равен предложению и государство стимулирует данное равновесие
- : спрос выше предложения и маркетинг слабо востребован

Модель потребительского поведения включает ____ блока(-ов) :

- : 3
- : 4
- : 5
- : 2

Стратегия концентрированного маркетинга эффективна, если предприятие:

- : небольшое и ресурсы его ограничены
- : стремится максимизировать сбыт
- : производит дифференцированным товар для различных потребителей

- : крупное и располагает финансовыми ресурсами
 - Достоинством службы маркетинга товарного типа является:
 - : возможность функциональной специализации сотрудника
 - : полный маркетинг каждого товара
 - : однозначное описание обязанностей каждого сотрудника
 - : возможность более точного учета требований потребителя
- Среди типов организационных структур службы маркетинга не принято выделять:
- : экономичный
 - : товарный
 - : региональный
 - : функциональный

К недостатку рекламы в газетах относят:

- : недостаточную оперативность выпуска номеров
- : кратковременность существования газеты как носителя
- : относительно высокую стоимость изготовления
- : большой охват аудитории нецелевых потребителей

Если товар продают через магазин фирмы, то данный канал:

- : первого уровня
- : нулевого уровня
- : трехуровневый
- : второго уровня

В теории маркетинга используют следующие методы ценообразования, ориентированные на:

- : поставщиков
- : каналы товародвижения
- : цены конкурентов
- : спрос (мнение покупателей)

К жизненному циклу товара не относится этап:

- : старость
- : рост
- : внедрение
- : спад

8.2. Критерии и шкалы оценивания

Каждое мероприятие текущего контроля успеваемости оценивается по шкале «зачтено», «не зачтено».

Оценка «зачтено» выставляется обучающемуся при выполнении всех указанных показателей (Таблица 8.1), допускаются несущественные неточности в изложении и оформлении материала

При невыполнении хотя бы одного из показателей выставляется оценка «не зачтено».

Таблица 8.1 – Критерии оценивания мероприятий текущего контроля успеваемости

| Наименование, обозначение | Показатель |
|---------------------------|--|
| Контрольная работа | правильно решено не менее 50% заданий |
| Тест | правильно решено не менее 50% тестовых заданий |
| Опрос | даны правильные ответы не менее чем на 50% заданных вопросов |

При оценивании результатов обучения по дисциплине в ходе промежуточной аттестации используются следующие критерии и шкалы.

Экзамен (Экз01).

Промежуточная аттестация проводится в форме компьютерного тестирования.

Продолжительность тестирования: 60 минут.

Результаты тестирования оцениваются максимально 40 баллами, при этом процент правильных ответов Р (0-100%) приводится к норме N в 40 баллов по следующей формуле:

$$N=0,4*P$$

Итоговая оценка по дисциплине выставляется с учетом результатов текущего контроля (приведенных к норме в 60 баллов) с использованием следующей шкалы.

| Оценка | Набрано баллов |
|-----------------------|----------------|
| «отлично» | 81-100 |
| «хорошо» | 61-80 |
| «удовлетворительно» | 41-60 |
| «неудовлетворительно» | 0-40 |

Результат обучения по дисциплине считается достигнутым при получении обучающимся оценки «зачтено», «удовлетворительно», «хорошо», «отлично» по каждому из контрольных мероприятий, относящихся к данному результату обучения.

МИНИСТЕРСТВО НАУКИ И ВЫСШЕГО ОБРАЗОВАНИЯ РОССИЙСКОЙ ФЕДЕРАЦИИ
Федеральное государственное бюджетное образовательное учреждение
высшего образования

«Тамбовский государственный технический университет»
(ФГБОУ ВО «ТГТУ»)



УТВЕРЖДАЮ

Директор Технологического института

_____ Д.Л. Полушкин
« 15 » _____ февраля 20 24 г.

РАБОЧАЯ ПРОГРАММА ДИСЦИПЛИНЫ

Б1.О.09.01 Физическая культура и спорт

(шифр и наименование дисциплины в соответствии с утвержденным учебным планом подготовки)

Направление

29.03.03 Технология полиграфического и упаковочного производства

(шифр и наименование)

Профиль

Технология и дизайн упаковочного производства

(наименование профиля образовательной программы)

Формы обучения: _____ ***очная*** _____

Кафедра: _____ ***Физическое воспитание и спорт*** _____

(наименование кафедры)

Составитель:

_____ ***К. П. Н., ДОЦЕНТ*** _____

степень, должность

_____ подпись _____

_____ ***А.Н. Груздев*** _____

инициалы, фамилия

Заведующий кафедрой

_____ подпись _____

_____ ***А.Н. Груздев*** _____

инициалы, фамилия

Тамбов 2024

1. ПЛАНИРУЕМЫЕ РЕЗУЛЬТАТЫ ОБУЧЕНИЯ ПО ДИСЦИПЛИНЕ И ЕЕ МЕСТО В СТРУКТУРЕ ОПОП

Цель освоения дисциплины – достижение планируемых результатов обучения (таблица 1.1), соотнесенных с индикаторами достижения компетенций и целью реализации ОПОП.

Дисциплина входит в состав обязательной части образовательной программы.

Таблица 1.1 – Результаты обучения по дисциплине

| Код, наименование индикатора | Результаты обучения по дисциплине |
|---|--|
| УК-7 Способен поддерживать должный уровень физической подготовленности для обеспечения полноценной социальной и профессиональной деятельности | |
| ИД-1(УК-7) Знает и соблюдает нормы здорового образа жизни | Знает физиологические особенности организма, факторы положительного влияния физических упражнений на здоровье |
| | Знает факторы положительного влияния здорового образа жизни (режим дня, активный отдых, занятия физическими упражнениями, закаливающие процедуры, отказ от вредных привычек и т.п.) на предупреждение раннего развития профессиональных заболеваний и старение организма |
| ИД-2(УК-7) Умеет выполнять комплексы физических упражнений с учетом состояния здоровья, индивидуальных особенностей физического развития и подготовленности. | Использует средства и методы оздоровления организма и профилактики заболеваний |
| | Умеет составлять комплексы упражнений для развития и совершенствования физических качеств (с учетом вида деятельности) |

Результаты обучения по дисциплине достигаются в рамках осуществления всех видов контактной и самостоятельной работы обучающихся в соответствии с утвержденным учебным планом.

Индикаторы достижения компетенций считаются сформированными при достижении соответствующих им результатов обучения.

2. ОБЪЁМ ДИСЦИПЛИНЫ

Объем дисциплины составляет 2 зачетных единицы.

Ниже приведено распределение общего объема дисциплины (в академических часах) в соответствии с утвержденным учебным планом.

| Виды работ | Форма обучения |
|--------------------------------------|----------------|
| | Очная |
| | 1 семестр |
| <i>Контактная работа</i> | 17 |
| занятия лекционного типа | 16 |
| лабораторные занятия | 0 |
| практические занятия | 0 |
| промежуточная аттестация | 1 |
| <i>Самостоятельная работа</i> | 55 |
| <i>Всего</i> | 72 |

3. СОДЕРЖАНИЕ ДИСЦИПЛИНЫ

Раздел 1. ЗДОРОВЫЙ ОБРАЗ ЖИЗНИ

Тема 1. Образ жизни обучающихся и его влияние на здоровье.

Тема 2. Ценностные ориентации обучающихся на здоровый образ жизни и их отражение в жизнедеятельности.

Тема 3. Содержательные характеристики составляющих здорового образа жизни (режим труда и отдыха; организацию сна; режим питания; организацию двигательной активности; выполнение требований санитарии, гигиены, закаливания).

Тема 4. Содержательные характеристики составляющих здорового образа жизни обучающихся (профилактику вредных привычек; культуру межличностного общения; психофизическую регуляцию организма; культуру сексуального поведения).

Тема 5. Понятие «здоровье», его содержание и критерии.

Тема 6. Формирование здорового образа жизни и профилактика заболеваний.

Тема 7. Воздействие физических упражнений на сердечно-сосудистую систему.

Тема 8. Физические упражнения и система дыхания.

Тема 9. Влияние физических упражнений на опорно-двигательный аппарат.

Самостоятельная работа.

СР01 Здоровый образ жизни

4. ПЕРЕЧЕНЬ УЧЕБНОЙ ЛИТЕРАТУРЫ, ИНФОРМАЦИОННЫХ РЕСУРСОВ И ТЕХНОЛОГИЙ

4.1 Учебная литература

1. Буров, А.Э. Физическая культура и спорт в современных профессиях: учебное пособие / А. Э. Буров, И. А. Лакейкина, М. Х. Бегметова, С. В. Небрятенко. — Саратов: Вузовское образование, 2022. — 261 с. - ISBN 978-5-4487-0807-7— Режим доступа: <https://www.iprbookshop.ru/epd-reader?publicationId=116615>
2. Гриднев, В.А. Развитие двигательных качеств у студентов на занятиях по физической культуре: учебное пособие / В. А. Гриднев, Е. В. Щигорева, Е. В. Голякова [и др.]. — Тамбов : Тамбовский государственный технический университет, ЭБС АСВ, 2020. — 79 с.—Режим доступа: <https://www.iprbookshop.ru/epd-reader?publicationId=115740>
3. Дутов, С.Ю. Олимпийское движение: прошлое и настоящее: учебное пособие / С. Ю. Дутов, Н. В. Шамшина, И. В. Аленин [и др.]. — Тамбов : Тамбовский государственный технический университет, ЭБС АСВ, 2019. — 79 с.— Режим доступа: <https://www.iprbookshop.ru/99774.html>
4. Дутов, С.Ю. Применение элементов гимнастики, стретчинга и йоги на занятиях физической культуры для студенческой молодежи: учебное пособие / С. Ю. Дутов, Н. В. Шамшина, А. Н. Груздев [и др.]. — Тамбов : Тамбовский государственный технический университет, ЭБС АСВ, 2021. — 81 с.— Режим доступа: <https://www.iprbookshop.ru/epd-reader?publicationId=122979>
5. Здоровьесберегающие технологии в образовательной среде технического вуза: (опыт МГТУ им. Н. Э. Баумана) : монография / Г. И. Семикин, Г. А. Мысина, А. С. Миرون [и др.] ; под редакцией Г. А. Мысиной. — Тула : Тульский государственный педагогический университет имени Л.Н. Толстого, 2020. — 168 с. — Режим доступа: <https://www.iprbookshop.ru/epd-reader?publicationId=107695>
6. Карась, Т. Ю. Теория и методика физической культуры и спорта : учебно-практическое пособие / Т. Ю. Карась. — 2-е изд. — Комсомольск-на-Амуре, Саратов : Амурский гуманитарно-педагогический государственный университет, Ай Пи Ар Медиа, 2019. — 131 с. — Режим доступа: <https://www.iprbookshop.ru/epd-reader?publicationId=85832>
7. Проблема ожирения среди студенческой молодежи и профилактика заболевания посредством доступных форм физической активности: учебное пособие / С. Ю. Дутов, Н. В. Шамшина, А. Н. Груздев [и др.]. — Тамбов : Тамбовский государственный технический университет, ЭБС АСВ, 2022. — 97 с. —Режим доступа: <https://www.iprbookshop.ru/epd-reader?publicationId=133321>

4.2. Интернет-ресурсы, в том числе современные профессиональные базы данных и информационные справочные системы

- Университетская информационная система «РОССИЯ» <https://uisrussia.msu.ru>
Справочно-правовая система «Консультант+» <http://www.consultant-urist.ru>
Справочно-правовая система «Гарант» <http://www.garant.ru>
База данных Web of Science <https://apps.webofknowledge.com/>
База данных Scopus <https://www.scopus.com>
Портал открытых данных Российской Федерации <https://data.gov.ru>
База открытых данных Министерства труда и социальной защиты РФ <https://rosmintrud.ru/opendata>
База данных Научной электронной библиотеки eLIBRARY.RU <https://elibrary.ru/>

База данных профессиональных стандартов Министерства труда и социальной защиты РФ <http://profstandart.rosmintrud.ru/obshchiy-informatsionnyy-blok/natsionalnyy-reestr-professionalnykh-standartov/>

Базы данных Министерства экономического развития РФ <http://www.economy.gov.ru>

База открытых данных Росфинмониторинга <http://www.fedsfm.ru/opendata>

Электронная база данных «Издательство Лань» <https://e.lanbook.com>

Электронная библиотечная система «IPRbooks» <http://www.iprbookshop.ru>

База данных «Электронно-библиотечная система «ЭБС ЮРАЙТ» <https://www.biblio-online.ru>

База данных электронно-библиотечной системы ТГТУ <http://elib.tstu.ru>

Федеральная государственная информационная система «Национальная электронная библиотека» <https://нэб.рф>

Национальный портал онлайн обучения «Открытое образование» <https://openedu.ru>

Электронная база данных "Polpred.com Обзор СМИ" <https://www.polpred.com>

Официальный сайт Федерального агентства по техническому регулированию и метрологии <http://protect.gost.ru/>

Министерство спорта РФ - <http://www.minsport.gov.ru/>

ВСК ГТО <https://www.gto.ru/>

Ресурсы электронной информационно-образовательной среды университета представлены в локальном нормативном акте «Положение об электронной информационно-образовательной среде Тамбовского государственного технического университета».

Электронные образовательные ресурсы, к которым обеспечен доступ обучающихся, в т.ч. приспособленные для использования инвалидами и лицами с ограниченными возможностями здоровья, приведены на официальном сайте университета в разделе «Университет»-«Сведения об образовательной организации»-«Материально-техническое обеспечение и оснащенность образовательного процесса».

Сведения о лицензионном программном обеспечении, используемом в образовательном процессе, представлены на официальном сайте университета в разделе «Образование»-«Учебная работа»-«Доступное программное обеспечение».

5. МЕТОДИЧЕСКИЕ УКАЗАНИЯ ДЛЯ ОБУЧАЮЩИХСЯ ПО ОСВОЕНИЮ ДИСЦИПЛИНЫ

При работе с конспектом лекций необходимо учитывать тот фактор, что одни лекции дают ответы на конкретные вопросы темы, другие – лишь выявляют взаимосвязи между явлениями, помогая студенту понять глубинные процессы развития изучаемого предмета как в истории, так и в настоящее время.

Конспект лекции лучше подразделять на пункты, соблюдая красную строку. Этому в большой степени будут способствовать вопросы плана лекции, предложенные преподавателям. Следует обращать внимание на акценты, выводы, которые делает лектор. Целесообразно разработать собственную систему сокращений, аббревиатур и символов. Однако при дальнейшей работе с конспектом символы лучше заменить обычными словами для быстрого зрительного восприятия текста.

Подготовка к самостоятельной работе.

Готовясь к реферативному сообщению, обучающийся может обращаться за методической помощью к преподавателю. Идя на консультацию, необходимо хорошо продумать вопросы, которые требуют разъяснения.

Самостоятельная работа над усвоением учебного материала по учебной дисциплине может выполняться в библиотеке университета, учебных кабинетах, компьютерных классах, а также в домашних условиях. Содержание самостоятельной работы студента определяется учебной программой дисциплины, методическими материалами, заданиями и указаниями преподавателя. Вы можете дополнить список использованной литературы современными источниками, не представленными в списке рекомендованной литературы, и в дальнейшем использовать собственные подготовленные учебные материалы при написании реферата.

Самостоятельная работа во внеаудиторное время может состоять из:

- повторение лекционного материала;
- изучения учебной и научной литературы;
- подготовки рефератов по заданию преподавателя.

6. МАТЕРИАЛЬНО-ТЕХНИЧЕСКОЕ ОБЕСПЕЧЕНИЕ

По всем видам учебной деятельности в рамках дисциплины используются аудитории, кабинеты, оснащенные необходимым специализированным оборудованием.

| Наименование специальных помещений | Оснащенность специальных помещений | Перечень лицензионного программного обеспечения / Реквизиты подтверждающего документа |
|---|--|--|
| учебные аудитории для проведения занятий лекционного типа | Мебель: учебная мебель Технические средства обучения: экран, проектор, компьютер | MS Office, Windows / Корпоративные академические лицензии бессрочные Microsoft Open License № 61010664, 60979359, 61316870, 45560005, 45341392, 44964701, 49066437, 48248804, 49487340, 43925361, 44544975, 43239932, 42882586, 46733190, 45936776, 46019880, 47425744, 47869741, 60102643, 41875901 |
| учебные аудитории для проведения занятий семинарского типа, групповых и индивидуальных консультаций, текущего контроля и промежуточной аттестации | Мебель: учебная мебель Технические средства обучения: экран, проектор, компьютер Оборудование: | |

Для самостоятельной работы обучающихся предусмотрены помещения, укомплектованные специализированной мебелью, оснащенные компьютерной техникой с возможностью подключения к сети «Интернет» и обеспечением доступа в электронную информационно-образовательную среду университета.

| Наименование помещений для самостоятельной работы обучающихся | Оснащенность помещений для самостоятельной работы обучающихся | Перечень лицензионного программного обеспечения / Реквизиты подтверждающего документа |
|---|--|---|
| Помещение для самостоятельной работы обучающихся (читальный зал Научной библиотеки) | Мебель: учебная мебель Комплект специализированной мебели: компьютерные столы Оборудование: компьютерная техника с подключением к информационно-коммуникационной сети «Интернет» и доступом в электронную информационно-образовательную среду образовательной организации, веб-камеры, коммуникационное оборудование, обеспечивающее доступ к сети интернет (проводное соединение и беспроводное соединение по технологии Wi-Fi) | MS Office, Windows / Корпоративная академическая лицензия бессрочная Microsoft Open License №66426830 |
| Помещение для самостоятельной работы обучающихся (ауд. 333/А) | Мебель: учебная мебель Комплект специализированной мебели: компьютерные столы Оборудование: компьютерная техника с подключением к информационно-коммуникационной сети «Интернет» и доступом в электронную информационно-образовательную среду образовательной организации, веб-камеры, коммуникационное оборудование, обеспечивающее доступ к сети интернет (проводное соединение и беспроводное соединение по технологии Wi-Fi) | MS Office, Windows / Корпоративная академическая лицензия бессрочная Microsoft Open License №66426830 |

7. ТЕКУЩИЙ КОНТРОЛЬ УСПЕВАЕМОСТИ И ПРОМЕЖУТОЧНАЯ АТТЕСТАЦИЯ

Проверка достижения результатов обучения по дисциплине осуществляется в рамках текущего контроля успеваемости и промежуточной аттестации.

7.1. Текущий контроль успеваемости

Текущий контроль успеваемости включает в себя мероприятия по оцениванию выполнения заданий для самостоятельной работы. Мероприятия текущего контроля успеваемости приведены в таблице 7.1.

Таблица 7.1 – Мероприятия текущего контроля успеваемости

| Обозначение | Наименование | Форма контроля |
|-------------|----------------------|----------------|
| СР01 | Здоровый образ жизни | Реферат |

Формы промежуточной аттестации по дисциплине приведены в таблице 7.2.

7.2. Промежуточная аттестация

Формы промежуточной аттестации по дисциплине приведены в таблице 7.2.

Таблица 7.2 – Формы промежуточной аттестации

| Обозначение | Форма отчетности | Очная |
|-------------|------------------|-----------|
| Зач01 | Зачет | 1 семестр |

8. ФОНД ОЦЕНОЧНЫХ СРЕДСТВ

8.1. Оценочные средства

Оценочные средства соотнесены с результатами обучения по дисциплине и индикаторами достижения компетенций.

ИД-1 (УК-7) Знает и соблюдает нормы здорового образа жизни

| Результаты обучения | Контрольные мероприятия |
|--|-------------------------|
| Знает физиологические особенности организма, факторы положительного влияния физических упражнений на здоровье | Зач01, СР01 |
| Знает факторы положительного влияния здорового образа жизни (режим дня, активный отдых, занятия физическими упражнениями, закалывающие процедуры, отказ от вредных привычек и т.п.) на предупреждение раннего развития профессиональных заболеваний и старение организма | Зач01, СР01 |

Теоретические вопросы к зачету Зач01

1. Дать определение здоровью.
2. Перечислите факторы, влияющие на здоровье.
3. Вредные привычки и их влияние на здоровье.
4. Содержание понятия здоровье и его критерии.
5. Понятие физические упражнения.

Темы реферата СР01

1. Образ жизни студентов и его влияние на здоровье.
2. Ценностные ориентации студентов на здоровый образ жизни и их отражение в жизнедеятельности.
3. Режим труда и отдыха.
4. Организация сна и режима питания.
5. Организация двигательной активности.
6. Выполнение требований санитарии.
7. Выполнение требований гигиены.
8. Закаливание.
9. Профилактика вредных привычек.
10. Культура межличностного общения; психофизическая регуляция организма; культура сексуального поведения.
11. Понятие «здоровье», его содержание и критерии.
12. Формирование здорового образа жизни.
13. Профилактика заболеваний сердечно-сосудистой системы.
14. Профилактика заболеваний дыхательной системы.
15. Влияние физических упражнений на опорно-двигательный аппарат

ИД-2 (УК-7) Умеет выполнять комплексы физических упражнений с учетом состояния здоровья, индивидуальных особенностей физического развития и подготовленности.

| Результаты обучения | Контрольные мероприятия |
|--|-------------------------|
| Использует средства и методы оздоровления организма и профилактики заболеваний | Зач01 |
| Умеет составлять комплексы упражнений для развития и совершенствования физических качеств (с учетом вида деятельности) | Зач01 |

Теоретические вопросы к зачету Зач01

1. Физические упражнения и система дыхания.

2. Физические упражнения и сердечно-сосудистая система.
3. Что такое режим питания.
4. Режим труда и отдыха.
5. Закаливание его принципы и формы.
6. Физические упражнения и их влияние на системы организма человека.
7. Перечислить комплекс мер для профилактики различных заболеваний.
8. Психическая регуляция организма – что это такое.
9. Что такое двигательная активность.
10. Правила организации двигательной активности

8.2. Критерии и шкалы оценивания

Каждое мероприятие текущего контроля успеваемости оценивается по шкале «зачтено», «не зачтено».

Оценка «зачтено» выставляется обучающемуся при выполнении всех указанных показателей (Таблица 8.1), допускаются несущественные неточности в изложении и оформлении материала

При невыполнении хотя бы одного из показателей выставляется оценка «не зачтено».

Таблица 8.1 – Критерии оценивания мероприятий текущего контроля успеваемости

| Наименование, обозначение | Показатели |
|---------------------------|---|
| Реферат | тема реферата раскрыта; использованы рекомендуемые источники; соблюдены требования к объему и оформлению реферата |

При оценивании результатов обучения по дисциплине в ходе промежуточной аттестации используются следующие критерии и шкалы.

Зачет (Зач01).

Задание состоит из 2 теоретических вопросов.

Время на подготовку: 45 минут.

Оценка «зачтено» выставляется обучающемуся, если он знает программный материал, грамотно и по существу излагает его, не допуская существенных неточностей в ответах на вопросы.

Оценка «не зачтено» выставляется обучающемуся, который не знает значительной части программного материала, допускает существенные ошибки в ответах на вопросы.

МИНИСТЕРСТВО НАУКИ И ВЫСШЕГО ОБРАЗОВАНИЯ РОССИЙСКОЙ ФЕДЕРАЦИИ
Федеральное государственное бюджетное образовательное учреждение
высшего образования

«Тамбовский государственный технический университет»
(ФГБОУ ВО «ТГТУ»)



УТВЕРЖДАЮ

Директор Технологического института

_____ Д.Л. Полушкин
« 15 » _____ февраля _____ 20 24 г.

РАБОЧАЯ ПРОГРАММА ДИСЦИПЛИНЫ

Б1.О.10.01 Основы научных исследований

(шифр и наименование дисциплины в соответствии с утвержденным учебным планом подготовки)

Направление

_____ *29.03.03 «Технология полиграфического и упаковочного производства»*
(шифр и наименование)

Профиль

_____ *Технология и дизайн упаковочного производства*
(наименование профиля образовательной программы)

Формы обучения: _____ *очная*

Кафедра: _____ *«Материалы и технология»*
(наименование кафедры)

Составитель:

_____ *д.т.н., профессор*
степень, должность

_____ *подпись*

_____ *П.С. Беляев*
инициалы, фамилия

Заведующий кафедрой

_____ *подпись*

_____ *Д.М. Мордасов*
инициалы, фамилия

1. ПЛАНИРУЕМЫЕ РЕЗУЛЬТАТЫ ОБУЧЕНИЯ ПО ДИСЦИПЛИНЕ И ЕЕ МЕСТО В СТРУКТУРЕ ОПОП

Цель освоения дисциплины – достижение планируемых результатов обучения (таблица 1.1), соотнесенных с индикаторами достижения компетенций и целью реализации ОПОП.

Дисциплина входит в состав обязательной части образовательной программы.

Таблица 1.1 – Результаты обучения по дисциплине

| Код, наименование индикатора | Результаты обучения по дисциплине |
|--|---|
| УК-1. Способен осуществлять поиск, критический анализ и синтез информации, применять системный подход для решения поставленных задач | |
| ИД-1 (УК-1) Знание методологии, методики и организации научных исследований | Знает основные научные понятия, термины, методы |
| | Знает основные направления развития научных исследований в РФ и за рубежом |
| | Знает методологию и методику научного исследования |
| | Знает организацию научно-исследовательской работы |
| | Знает информационное обеспечение научных исследований |
| ИД-2 (УК-1) Умение осуществлять поиск, критический анализ и синтез научной информации | Умеет осуществлять поиск, накопление и обработку информации по теме научно-исследовательской работы |
| | Умеет составлять заявку на предполагаемое изобретение |
| | Умеет составлять заявку на регистрацию программы для ЭВМ |
| ОПК-3. Способен проводить измерения, обрабатывать экспериментальные данные, наблюдать и корректировать параметры технологических процессов | |
| ИД-1 (ОПК-3) Умение обрабатывать экспериментальные данные и оформлять отчеты по результатам научных исследований | Умеет обрабатывать экспериментальные данные по результатам исследований с использованием прикладных компьютерных программ |
| | Умеет оформлять отчеты по результатам исследований с использованием прикладных компьютерных программ |

Результаты обучения по дисциплине достигаются в рамках осуществления всех видов контактной и самостоятельной работы обучающихся в соответствии с утвержденным учебным планом.

Индикаторы достижения компетенций считаются сформированными при достижении соответствующих им результатов обучения.

2. ОБЪЁМ ДИСЦИПЛИНЫ

Объем дисциплины составляет 4 зачетных единиц.

Ниже приведено распределение общего объема дисциплины (в академических часах) в соответствии с утвержденным учебным планом.

| Виды работ | Форма обучения |
|--------------------------------------|----------------|
| | Очная |
| | 5 семестр |
| <i>Контактная работа</i> | 116 |
| занятия лекционного типа | 56 |
| лабораторные занятия | |
| практические занятия | 56 |
| курсовое проектирование | |
| консультации | 2 |
| промежуточная аттестация | 2 |
| <i>Самостоятельная работа</i> | 28 |
| <i>Всего</i> | 144 |

3. СОДЕРЖАНИЕ ДИСЦИПЛИНЫ

Раздел 1. Общие понятия дисциплины.

Основные научные понятия, термины, методы, технологии, процедуры, теоретические положения научных исследований. Объекты и субъекты научных исследований.

Самостоятельная работа

СР01. Проработка учебного материала по основным научным понятиям дисциплины (по конспектам лекций и учебной литературе).

Раздел 2. Обзор основных направлений развития научных исследований в России и за рубежом.

Развитие науки в различных странах мира. Проблемы циклического развития науки. Методические основы определения уровня науки в различных странах мира. Уровень развития и основные направления научных исследований в различных странах мира. Типология научного статуса государств мира по группам и подгруппам.

Самостоятельная работа

СР02. Проработка учебного материала по обзору основных направлений развития научных исследований в России и за рубежом (по конспектам лекций и учебной литературе).

Раздел 3. Методология и методика научного исследования.

Понятия метода и методологии научных исследований. Философские и общенаучные методы научного исследования. Частные и специальные методы научного исследования. Методологический замысел исследования и его основные этапы. Общая схема научного исследования. Научные методы познания в исследованиях.

Самостоятельная работа

СР03. Проработка учебного материала по методологии и методике научного исследования (по конспектам лекций и учебной литературе).

Раздел 4. Организация научно-исследовательской работы.

Организационная структура научных исследований в Российской Федерации. Подготовка и повышение квалификации научно-технических работников и специалистов. Выбор направления научных исследований. Структура научного направления: комплексные проблемы, темы и научные вопросы. Особенности фундаментальных, прикладных и поисковых научно-исследовательских работ (НИР). Основные этапы и последовательность выполнения НИР. Определение цели, задач и особенности выполнения отдельных этапов НИР. Поиск, накопление и обработка научной информации. Научные документы и издания. Научно-техническая патентная информация. Патентные бюллетени. Научно-исследовательская работа студентов в высшей школе. Организация обмена полученными результатами, способы ведения деловых совещаний. Психологические аспекты взаимоотношений руководителя и подчиненных в коллективе. Представление результатов научных исследований в виде отчета, доклада, реферата, статьи, диссертационной работы. Оформление научной рукописи и план изложения полученных результатов.

Практические занятия

ПР01. Поиск, накопление и обработка информации по теме научно-исследовательской работы.

ПР02. Составление заявки на предполагаемое изобретение.

ПР03. Составление заявки на регистрацию программы для ЭВМ.

Самостоятельная работа

СР04. Проработка учебного материала по организации научно-исследовательской работы (по конспектам лекций и учебной литературе).

Раздел 5. Информационное обеспечение научных исследований.

Роль научно-технической информации в развитии общества. Полнота, достоверность и оперативность информации как необходимый фактор в решении научно-технических задач. Применение методов информатики для создания эффективных информационных систем в сфере научных исследований. Информационные продукты и технологии, базы и банки данных. Электронные носители информации. Государственная система научно-технической информации. Автоматизированные информационно-поисковые системы.

Практические занятия

ПР04. Обработка экспериментальных данных по результатам исследований с использованием прикладных компьютерных программ.

ПР05. Оформление отчета по результатам исследований с использованием прикладных компьютерных программ.

Самостоятельная работа

СР05. Проработка учебного материала по составу информационного обеспечения научных исследований (по конспектам лекций и учебной литературе).

Раздел 6. Внедрение и эффективность научных исследований.

Открытие в области науки и техники. Понятие и признаки открытия. Субъекты права на открытие. Понятие и признаки рационализаторского предложения. Внедрение результатов научно-исследовательской работы в практическую деятельность. Эффективность и критерии оценки научной работы. Понятие о годовом экономическом эффекте. Виды годового экономического эффекта: предварительный, ожидаемый, фактический, потенциальный. Оценка эффективности работы научного коллектива.

Самостоятельная работа

СР06. Проработка учебного материала по особенностям внедрения и эффективности научных исследований (по конспектам лекций и учебной литературе).

4. ПЕРЕЧЕНЬ УЧЕБНОЙ ЛИТЕРАТУРЫ, ИНФОРМАЦИОННЫХ РЕСУРСОВ И ТЕХНОЛОГИЙ

4.1. Учебная литература

1. Рыжков, И.Б. Основы научных исследований и изобретательства. [Электронный ресурс] : Учебные пособия — Электрон. дан. — СПб. : Лань, 2013. — 224 с. — Режим доступа: <http://e.lanbook.com/book/30202> — Загл. с экрана.
2. Основы научных исследований и патентование [Электронный ресурс] : учебно-методическое пособие / — Электрон. текстовые данные. — Новосибирск: Новосибирский государственный аграрный университет, 2013. — 227 с. — 2227-8397. — Режим доступа: <http://www.iprbookshop.ru/64754.html>
3. Ковриков И.Т. Основы научных исследований и УНИРС: учеб. / И. Т. Ковриков. - Оренбург: ООО "Агентство"Пресса", 2011. - 212 с.
4. Болдин А.П. Основы научных исследований: учебник для вузов / А. П. Болдин, В. А. Максимов. - М.: Академия, 2012. - 336 с.
5. Маюрникова Л.А. Основы научных исследований в научно-технической сфере [Электронный ресурс]: учебно-методическое пособие / Л.А. Маюрникова, С.В. Новосёлов. — Электрон. текстовые данные. — Кемерово: Кемеровский технологический институт пищевой промышленности, 2009. — 123 с. — 978-5-89289-587-3. — Режим доступа: <http://www.iprbookshop.ru/14381.html>
6. Основы технического творчества и научных исследований [Электронный ресурс] : учебное пособие / Ю.В. Пахомова [и др.]. — Электрон. текстовые данные. — Тамбов: Тамбовский государственный технический университет, ЭБС АСВ, 2015. — 80 с. — 978-5-8265-1419-1. — Режим доступа: <http://www.iprbookshop.ru/64156.html>

4.2. Интернет-ресурсы, в том числе современные профессиональные базы данных и информационные справочные системы

- Университетская информационная система «РОССИЯ» <https://uisrussia.msu.ru>
Справочно-правовая система «Консультант+» <http://www.consultant-urist.ru>
Справочно-правовая система «Гарант» <http://www.garant.ru>
База данных Web of Science <https://apps.webofknowledge.com/>
База данных Scopus <https://www.scopus.com>
Портал открытых данных Российской Федерации <https://data.gov.ru>
База открытых данных Министерства труда и социальной защиты РФ <https://rosmintrud.ru/opendata>
База данных Научной электронной библиотеки eLIBRARY.RU <https://elibrary.ru/>
База данных профессиональных стандартов Министерства труда и социальной защиты РФ <http://profstandart.rosmintrud.ru/obshchiy-informatsionnyy-blok/natsionalnyy-reestr-professionalnykh-standartov/>
Базы данных Министерства экономического развития РФ <http://www.economy.gov.ru>
База открытых данных Росфинмониторинга <http://www.fedsfm.ru/opendata>
Электронная база данных «Издательство Лань» <https://e.lanbook.com>
Электронная библиотечная система «IPRbooks» <http://www.iprbookshop.ru>
База данных «Электронно-библиотечная система «ЭБС ЮРАЙТ» <https://www.biblio-online.ru>
База данных электронно-библиотечной системы ТГТУ <http://elib.tstu.ru>
Федеральная государственная информационная система «Национальная электронная библиотека» <https://нэб.рф>
Национальный портал онлайн обучения «Открытое образование» <https://openedu.ru>

Электронная база данных "Polpred.com Обзор СМИ" <https://www.polpred.com>
Официальный сайт Федерального агентства по техническому регулированию и метрологии <http://protect.gost.ru/>

Ресурсы электронной информационно-образовательной среды университета представлены в локальном нормативном акте «Положение об электронной информационно-образовательной среде Тамбовского государственного технического университета».

Электронные образовательные ресурсы, к которым обеспечен доступ обучающихся, в т.ч. приспособленные для использования инвалидами и лицами с ограниченными возможностями здоровья, приведены на официальном сайте университета в разделе «Университет»-«Сведения об образовательной организации»-«Материально-техническое обеспечение и оснащенность образовательного процесса».

Сведения о лицензионном программном обеспечении, используемом в образовательном процессе, представлены на официальном сайте университета в разделе «Образование»-«Учебная работа»-«Доступное программное обеспечение».

5. МЕТОДИЧЕСКИЕ УКАЗАНИЯ ДЛЯ ОБУЧАЮЩИХСЯ ПО ОСВОЕНИЮ ДИСЦИПЛИНЫ

К современному специалисту общество предъявляет достаточно широкий перечень требований, среди которых немаловажное значение имеет наличие у выпускников определенных способностей и умений самостоятельно добывать знания из различных источников, систематизировать полученную информацию, давать оценку конкретной ситуации. Формирование такого умения происходит в течение всего периода Вашего обучения через подготовку и участие в практических занятиях, подготовку к сдаче экзамена. При этом Ваша самостоятельная работа играет решающую роль в ходе всего учебного процесса.

Успешное освоение компетенций, формируемых данной учебной дисциплиной, предполагает оптимальное использование Вами времени самостоятельной работы. Целесообразно посвящать до 20 минут изучению конспекта лекции в тот же день после лекции и за день перед лекцией. Теоретический материал изучать в течение недели, а также готовиться к практическому занятию по дисциплине.

Для понимания материала учебной дисциплины и качественного его усвоения Вам рекомендуется такая последовательность действий:

- после прослушивания лекции и окончания учебных занятий, при подготовке к занятиям следующего дня нужно сначала просмотреть и обдумать текст лекции, прослушанной сегодня, разобрать рассмотренные примеры;
- при подготовке к лекции следующего дня нужно просмотреть текст предыдущей лекции, подумать о том, какая может быть тема следующей лекции;
- в течение недели выбрать время для работы с литературой по учебной дисциплине в библиотеке;
- при подготовке к практическим занятиям изучить цели и задачи занятия, порядок проведения, требования к отчету.

Рекомендуется использовать методические указания и материалы по учебной дисциплине, текст лекций, имеющиеся в системе VitaLMS.

Теоретический материал курса становится более понятным, когда дополнительно к прослушиванию лекций Вами изучаются и книги по данной учебной дисциплине. Полезно использовать несколько учебников, однако легче освоить курс, придерживаясь одного учебника и конспекта.

Рекомендуется, кроме «заучивания» материала, добиться понимания изучаемой темы дисциплины. С этой целью после прочтения очередной главы желательно выполнить несколько простых упражнений на соответствующую тему. Кроме того, очень полезно мысленно задать себе и попробовать ответить на следующие вопросы: о чем эта глава, какие новые понятия в ней введены, каков их смысл. При изучении теоретического материала всегда полезно выписывать формулы и графики.

При подготовке к промежуточной аттестации необходимо освоить теоретические положения данной дисциплины, разобрать определения всех понятий и постановки моделей, описывающих процессы. Дополнительно к изучению конспектов лекций необходимо пользоваться учебной литературой по учебной дисциплине.

6. МАТЕРИАЛЬНО-ТЕХНИЧЕСКОЕ ОБЕСПЕЧЕНИЕ

По всем видам учебной деятельности в рамках дисциплины используются аудитории, оснащенные необходимым специализированным оборудованием.

| Наименование специальных помещений | Оснащенность специальных помещений | Перечень лицензионного программного обеспечения / Реквизиты подтверждающего документа |
|---|---|--|
| учебные аудитории для проведения занятий лекционного типа | Мебель: учебная мебель Технические средства обучения: экран, проектор, компьютер | MS Office, Windows / Корпоративные академические лицензии бессрочные Microsoft Open License № 61010664, 60979359, 61316870, 45560005, 45341392, 44964701, 49066437, 48248804, 49487340, 43925361, 44544975, 43239932, 42882586, 46733190, 45936776, 46019880, 47425744, 47869741, 60102643, 41875901 |
| учебные аудитории для проведения занятий семинарского типа, групповых и индивидуальных консультаций, текущего контроля и промежуточной аттестации | Мебель: учебная мебель Технические средства обучения: компьютеры, принтер | |

Для самостоятельной работы обучающихся предусмотрены помещения, укомплектованные специализированной мебелью, оснащенные компьютерной техникой с возможностью подключения к сети «Интернет» и обеспечением доступа в электронную информационно-образовательную среду университета.

| Наименование помещений для самостоятельной работы обучающихся | Оснащенность помещений для самостоятельной работы обучающихся | Перечень лицензионного программного обеспечения / Реквизиты подтверждающего документа |
|---|--|---|
| Помещение для самостоятельной работы обучающихся (читальный зал Научной библиотеки) | Мебель: учебная мебель Комплект специализированной мебели: компьютерные столы Оборудование: компьютерная техника с подключением к информационно-коммуникационной сети «Интернет» и доступом в электронную информационно-образовательную среду образовательной организации, веб-камеры, коммуникационное оборудование, обеспечивающее доступ к сети интернет (проводное соединение и беспроводное соединение по технологии Wi-Fi) | MS Office, Windows / Корпоративная академическая лицензия бессрочная Microsoft Open License №66426830 |
| Помещение для самостоятельной работы обучающихся (ауд. 333/А) | Мебель: учебная мебель Комплект специализированной мебели: компьютерные столы Оборудование: компьютерная техника с подключением к информационно-коммуникационной сети «Интернет» и доступом в электронную информационно-образовательную среду образовательной организации, веб-камеры, коммуникационное оборудование, обеспечивающее доступ к сети интернет (проводное соединение и беспроводное соединение по технологии Wi-Fi) | MS Office, Windows / Корпоративная академическая лицензия бессрочная Microsoft Open License №66426830 |

7. ТЕКУЩИЙ КОНТРОЛЬ УСПЕВАЕМОСТИ И ПРОМЕЖУТОЧНАЯ АТТЕСТАЦИЯ

Проверка достижения результатов обучения по дисциплине осуществляется в рамках текущего контроля успеваемости и промежуточной аттестации.

7.1. Текущий контроль успеваемости

Текущий контроль успеваемости включает в себя мероприятия по оцениванию заданий на практических занятиях. Мероприятия текущего контроля успеваемости приведены в таблице 7.1.

Таблица 7.1 – Мероприятия текущего контроля успеваемости

| Обозначение | Наименование | Форма контроля |
|-------------|---|--------------------------------|
| ПР01 | Поиск, накопление и обработка информации по теме научно-исследовательской работы. | защита индивидуального задания |
| ПР02 | Составление заявки на предполагаемое изобретение. | защита индивидуального задания |
| ПР03 | Составление заявки на регистрацию программы для ЭВМ. | защита индивидуального задания |
| ПР04 | Обработка экспериментальных данных по результатам исследований с использованием прикладных компьютерных программ. | защита индивидуального задания |
| ПР05 | Оформление отчета по результатам исследований с использованием прикладных компьютерных программ. | защита индивидуального задания |

7.2. Промежуточная аттестация

Формы промежуточной аттестации по дисциплине приведены в таблице 7.2.

Таблица 7.2 – Формы промежуточной аттестации

| Обозначение | Форма отчетности | Очная |
|-------------|------------------|-----------|
| Экз01 | Экзамен | 5 семестр |

8. ФОНД ОЦЕНОЧНЫХ СРЕДСТВ

8.1. Оценочные средства

Оценочные средства соотнесены с результатами обучения по дисциплине и индикаторами достижения компетенций.

ИД-1 (УК-1) Знание методологии, методики и организации научных исследований

| Результаты обучения | Контрольные мероприятия |
|--|-------------------------|
| Знает основные научные понятия, термины, методы | Экз01 |
| Знает основные направления развития научных исследований в РФ и за рубежом | Экз01 |
| Знает методологию и методику научного исследования | Экз01 |
| Знает организацию научно-исследовательской работы | Экз01 |
| Знает информационное обеспечение научных исследований | Экз01 |
| Знает особенности внедрения и эффективность научных исследований | Экз01 |

ИД-2 (УК-1) Умение осуществлять поиск, критический анализ и синтез научной информации

| Результаты обучения | Контрольные мероприятия |
|---|-------------------------|
| Умеет осуществлять поиск, накопление и обработку информации по теме научно-исследовательской работы | ПР01 |
| Умеет составлять заявку на предполагаемое изобретение | ПР02 |
| Умеет составлять заявку на регистрацию программы для ЭВМ | ПР03 |

ИД-3 (ОПК-3) Умение обрабатывать экспериментальные данные и оформлять отчеты по результатам научных исследований

| Результаты обучения | Контрольные мероприятия |
|---|-------------------------|
| Умеет обрабатывать экспериментальные данные по результатам исследований с использованием прикладных компьютерных программ | ПР04 |
| Умеет оформлять отчеты по результатам исследований с использованием прикладных компьютерных программ | ПР05 |

Темы индивидуального задания ПР01

1. Поиск, накопление и обработка информации по теме научно-исследовательской работы (для каждого студента индивидуальная тема научно-исследовательской работы).

Темы индивидуального задания ПР02

1. Составление заявки на предполагаемое изобретение (каждый студент предлагает оригинальное изобретение).

Темы индивидуального задания ПР03

1. Составление заявки на регистрацию программы для ЭВМ (каждый студент выполняет заявку по оригинальной программе).

Темы индивидуального задания ПР04

1. Обработка экспериментальных данных по результатам исследований с использованием прикладных компьютерных программ (для каждого студента оригинальные результаты).

Темы индивидуального задания ПР05

1. Оформление отчета по результатам исследований с использованием прикладных компьютерных программ (для каждого студента по набору экспериментальных данных из индивидуального задания ПР04).

Теоретические вопросы к экзамену Экз01

1. Основные научные понятия, термины, методы, технологии, процедуры, теоретические положения научных исследований.

2. Объекты и субъекты научных исследований.

3. Развитие науки в различных странах мира. Проблемы цикличного развития науки.

4. Методические основы определения уровня науки в различных странах мира.

5. Уровень развития и основные направления научных исследований в различных странах мира.

6. Типология научного статуса государств мира по группам и подгруппам.

7. Понятия метода и методологии научных исследований. Философские и общенаучные методы научного исследования.

8. Частные и специальные методы научного исследования.

9. Методологический замысел исследования и его основные этапы.

10. Общая схема научного исследования.

11. Научные методы познания в исследованиях.

12. Организационная структура научных исследований в Российской Федерации.

13. Подготовка и повышение квалификации научно-технических работников и специалистов.

14. Выбор направления научных исследований. Структура научного направления: комплексные проблемы, темы и научные вопросы.

15. Особенности фундаментальных, прикладных и поисковых научно-исследовательских работ (НИР).

16. Основные этапы и последовательность выполнения НИР.

17. Определение цели, задач и особенности выполнения отдельных этапов НИР.

18. Поиск, накопление и обработка научной информации. Научные документы и издания.

19. Научно-техническая патентная информация. Патентные бюллетени.

20. Научно-исследовательская работа студентов в высшей школе. Организация обмена полученными результатами, способы ведения деловых совещаний.

21. Психологические аспекты взаимоотношений руководителя и подчиненных в коллективе.

22. Представление результатов научных исследований в виде отчета, доклада, реферата, статьи, диссертационной работы.

23. Оформление научной рукописи и план изложения полученных результатов.

24. Роль научно-технической информации в развитии общества. Полнота, достоверность и оперативность информации как необходимый фактор в решении научно-технических задач.

25. Применение методов информатики для создания эффективных информационных систем в сфере научных исследований.

26. Информационные продукты и технологии, базы и банки данных. Электронные носители информации.

27. Государственная система научно-технической информации.

28. Автоматизированные информационно-поисковые системы.
29. Открытие в области науки и техники. Понятие и признаки открытия.
30. Субъекты права на открытие. Понятие и признаки рационализаторского предложения.
31. Внедрение результатов научно-исследовательской работы в практическую деятельность.
32. Эффективность и критерии оценки научной работы.
33. Понятие о годовом экономическом эффекте. Виды годового экономического эффекта: предварительный, ожидаемый, фактический, потенциальный.
34. Оценка эффективности работы научного коллектива.

8.2. Критерии и шкалы оценивания

Каждое мероприятие текущего контроля успеваемости оценивается по шкале «зачтено», «не зачтено».

Оценка «зачтено» выставляется обучающемуся при выполнении всех указанных показателей (Таблица 8.1), допускаются несущественные неточности в изложении и оформлении материала.

При невыполнении хотя бы одного из показателей выставляется оценка «не зачтено».

Таблица 8.1 – Критерии оценивания мероприятий текущего контроля успеваемости

| Наименование, обозначение | Показатель |
|---------------------------|---|
| Индивидуальное задание | Индивидуальное задание выполнено в полном объеме; по индивидуальному заданию представлен отчет, содержащий все необходимые составляющие, оформленный в соответствии с установленными требованиями; на защите задания даны правильные ответы не менее чем на 70% заданных вопросов |

При оценивании результатов обучения по дисциплине в ходе промежуточной аттестации используются следующие критерии и шкалы.

Экзамен (Экз01).

Задание состоит из 2 теоретических вопросов.

Время на подготовку: 45 минут.

Оценка «отлично» выставляется обучающемуся, если он глубоко и прочно усвоил программный материал, исчерпывающе, последовательно, четко и логически стройно его излагает, умеет тесно увязывать теорию с практикой, свободно справляется с задачами, вопросами и другими видами применения знаний, не затрудняется с ответом при видоизменении заданий, использует в ответе материал рекомендуемой литературы, правильно обосновывает принятое решение, владеет разносторонними навыками и приемами выполнения практических заданий.

Оценка «хорошо» выставляется обучающемуся, если он твердо знает программный материал, грамотно и по существу излагает его, не допуская существенных неточностей в ответах на вопросы, правильно применяет теоретические положения при решении практических заданий, владеет необходимыми навыками и приемами их выполнения.

Оценка «удовлетворительно» выставляется обучающемуся, если он имеет знания только основного материала, но не усвоил его деталей, допускает неточности, недостаточно правильные формулировки, нарушения логической последовательности в изложе-

нии программного материала, испытывает затруднения при выполнении практических заданий.

Оценка «неудовлетворительно» выставляется обучающемуся, который не знает значительной части программного материала, допускает существенные ошибки в ответах на вопросы, неуверенно, с большими затруднениями выполняет практические задания.

Результат обучения по дисциплине считается достигнутым при получении обучающимся оценки «зачтено», «удовлетворительно», «хорошо», «отлично» по каждому из контрольных мероприятий, относящихся к данному результату обучения.

МИНИСТЕРСТВО НАУКИ И ВЫСШЕГО ОБРАЗОВАНИЯ РОССИЙСКОЙ ФЕДЕРАЦИИ
Федеральное государственное бюджетное образовательное учреждение
высшего образования

«Тамбовский государственный технический университет»
(ФГБОУ ВО «ТГТУ»)



УТВЕРЖДАЮ

Директор Технологического института

_____ Д.Л. Полушкин
« 15 » _____ февраля 20 24 г.

РАБОЧАЯ ПРОГРАММА ДИСЦИПЛИНЫ

Б1.О.10.02 Технологическое оборудование отрасли

(шифр и наименование дисциплины в соответствии с утвержденным учебным планом подготовки)

Направление

29.03.03 «Технология полиграфического и упаковочного производства»

(шифр и наименование)

Профиль

Технология и дизайн упаковочного производства

(наименование профиля образовательной программы)

Формы обучения: _____ очная _____

Кафедра: _____ «Материалы и технология» _____

(наименование кафедры)

Составитель:

К.Т.Н., доцент

степень, должность

подпись

П.В. Макеев

инициалы, фамилия

Заведующий кафедрой

подпись

Д.М. Мордасов

инициалы, фамилия

1. ПЛАНИРУЕМЫЕ РЕЗУЛЬТАТЫ ОБУЧЕНИЯ ПО ДИСЦИПЛИНЕ И ЕЕ МЕСТО В СТРУКТУРЕ ОПОП

Цель освоения дисциплины – достижение планируемых результатов обучения (таблица 1.1), соотнесенных с индикаторами достижения компетенций и целью реализации ОПОП.

Дисциплина входит в состав части образовательной программы, формируемой участниками образовательных отношений.

Таблица 1.1 –Результаты обучения по дисциплине

| Код, наименование индикатора | Результаты обучения по дисциплине |
|---|---|
| ОПК-2. Способен участвовать в реализации современных технически совершенных технологий по выпуску конкурентоспособной продукции полиграфического и упаковочного производства | |
| ИД-2 (ОПК-2) знание классификации упаковочного оборудования, функциональных и эксплуатационных характеристик основных видов упаковочного оборудования | <i>Приводит примеры классификации упаковочного оборудования, функциональных и эксплуатационных характеристик основных видов упаковочного оборудования</i> |
| | <i>Формулирует методики расчета оптимальной загрузки оборудования, материально-технических и трудовых затрат технологических процессов</i> |
| ИД-3 (ОПК-2) умение выбирать оборудование реализации современных технически совершенных технологий по выпуску конкурентоспособной продукции упаковочного производства | <i>Умеет анализировать и оценивать возможности технологических процессов</i> |
| | <i>Умеет выбирать оборудование для решения задач производства продукции отрасли</i> |
| ИД-4 (ОПК-2) владение методами проектирования основных узлов и деталей технологического оборудования | <i>Владеет методами проектирования основных узлов и деталей технологического оборудования.</i> |

Результаты обучения по дисциплине достигаются в рамках осуществления всех видов контактной и самостоятельной работы обучающихся в соответствии с утвержденным учебным планом.

Индикаторы достижения компетенций считаются сформированными при достижении соответствующих им результатов обучения.

2. ОБЪЁМ ДИСЦИПЛИНЫ

Объем дисциплины составляет 8 зачетных единиц.

Ниже приведено распределение общего объема дисциплины (в академических часах) в соответствии с утвержденным учебным планом.

| Виды работ | Форма обучения | Форма обучения |
|--------------------------------------|----------------|----------------|
| | Очная | Очная |
| | 5 семестр | 6 семестр |
| <i>Контактная работа</i> | 33 | 74 |
| занятия лекционного типа | 16 | 32 |
| лабораторные занятия | 16 | 32 |
| практические занятия | | |
| курсовое проектирование | | 4 |
| консультации | | 2 |
| промежуточная аттестация | 1 | 4 |
| <i>Самостоятельная работа</i> | 75 | 106 |
| <i>Всего</i> | 108 | 180 |

3. СОДЕРЖАНИЕ ДИСЦИПЛИНЫ

Раздел 1. Кинематические схемы. Принципы построения.

Типовые элементы упаковочных машин и их условные изображения на технологических и кинематических схемах. Правила составления кинематических схем механизмов. Назначение и выбор кинематических схем для механизмов упаковочных машин. Проектирование механизмов упаковочных машин.

Лабораторные работы

ЛР01. Тема: Изучения принципов построения кинематических схем механизмов

Самостоятельная работа:

СР01. Проработка учебного материала по теме раздела (по конспектам лекций и рекомендованной литературе).

Раздел 2. Классификация упаковочного оборудования.

Классификация технологических элементов упаковочного оборудования. Классификация упаковочного оборудования по назначению, видам и способам упаковки. Оборудование для подготовительных, основных и завершающих процессов упаковочного производства. Подготовка продукции и упаковочных материалов к процессу упаковывания. Транспортные операции, дозирование, ориентация, фасовка. Устройства для дозирования маловязких жидкостей, сыпучих веществ и продуктов. Тарельчатые, шнековые и поршневые дозаторы, их расчет.

Лабораторные работы

ЛР02. Тема: Изучение принципа работы аппарата розлива жидких и пастообразных продуктов (модель УД-2).

Самостоятельная работа:

СР02. Проработка учебного материала по теме раздела (по конспектам лекций и рекомендованной литературе).

Раздел 3. Функциональные схемы основных видов оборудования.

Линии по упаковке жидких продуктов. Вакуумная разливная машина. Машина для закупоривания бутылок корончатыми колпачками. Оборудование и оснастка для групповой упаковки. Подборочно-стапелирующая упаковочная секция. Оборудование и оснастка для упаковки в коробки, пакеты, ящики сыпучих материалов. Машина для загрузки сыпучих продуктов в вертикальные коробки-пакеты. Машина для упаковывания сыпучих продуктов в картонные коробки с вкладышем. Линии по упаковке пастообразных продуктов. Машина для упаковывания пастообразных продуктов в стаканчики. Машины для упаковывания вязких пастообразных продуктов с горизонтальным роторным столом и с вертикальным роторным столом. Линии по упаковке штучных продуктов. Машина для упаковывания плиток шоколада. Машина для обертыивания карамели. Модули вертикального типа для упаковывания продуктов и изделий в ленточный и рукавный упаковочные материалы. Модули горизонтального типа для изготовления объемной тары из полимерной ленты и упаковывания в нее различных изделий и продуктов.

Лабораторные работы

ЛР03. Тема: Выбор и расчет питателей и дозаторов для сыпучих веществ

Самостоятельная работа:

СР03. Проработка учебного материала по теме раздела (по конспектам лекций и рекомендованной литературе).

Раздел 4. Типовые узлы, механизмы, устройства и их расчет.

Средства формирования упаковки. Устройства для подачи, дозирования и фасовки брикетов. Дозирующие и наполняющие устройства для сыпучих, пастообразных, жидких продуктов. Устройства для сваривания и прессования. Листоподающие и лентоподающие устройства. Их расчет.

Лабораторные работы

ЛР04. Тема: Изучение принципа работы и расчета вертикального фасовочно-упаковочного автомата.

Самостоятельная работа:

СР04. Проработка учебного материала по теме раздела (по конспектам лекций и рекомендованной литературе).

Раздел 5. Проектирование оборудования и оптимизация его технико-экономических показателей.

Технологические упаковочные линии. Основные способы нанесения печати на упаковку. Наиболее распространенные печатные линии. Оборудование для этикетирования и нанесения штрихкодов. Оборудование для осуществления контроля качества упаковки. Основные методы контроля, оборудование и приборы для его осуществления. Циклограммы работы упаковочного оборудования.

Лабораторные работы

ЛР05. Тема: Определение коэффициента заполнения полостей шнекового (винтового) питателя

Самостоятельная работа:

СР05. Проработка учебного материала по теме раздела (по конспектам лекций и рекомендованной литературе).

Раздел 6. Технологическая оснастка и ее проектирование

Типовые конструкции конвейеров, формообразователей, нагревателей, толкателей, термо-усадочных камер, вентиляторов, держателей и толкателей. Их расчет. Устройства для создания стерильных упаковок.

Лабораторные работы

ЛР06. Тема: Расчет и проектирование оснастки для технологического оборудования

Самостоятельная работа:

СР06. Проработка учебного материала по теме раздела (по конспектам лекций и рекомендованной литературе).

Раздел 7. Оборудование для осуществления контроля качества упаковки. Тенденции развития упаковочной техники.

Счетчика, датировщики, контроль качества сварного шва, герметичность упаковки. Современные тенденции в области создания упаковочных материалов, упаковщики типа «дой-пак», современные принципы работы и устройство оборудования для раскрытия картонной заготовки.

Самостоятельная работа:

СР07. Проработка учебного материала по теме раздела (по конспектам лекций и рекомендованной литературе).

Курсовое проектирование

Примерные темы курсовой работы:

Разработка технологического оборудования для упаковывания пшена в мешки объемом 1 кг и конструкцию узла дозирования. Исходные данные: годовая производительность 100 тыс. единиц упакованной продукции.

2. Разработка технологического оборудования для производства термоусадочной пленки из ПП и конструкции узла вытяжки пленки. Исходные данные: ширина полотна пленки 500 мм, годовая производительность оборудования 100 тыс. тон.

3. Разработка технологического оборудования для производства поддона из вспененного ПС и конструкции узла нагрева. Исходные данные: размер материала 100 мм на 200 мм, годовая производительность 100 тыс. штук, эскиз изделия – прилагается.

4. Разработка технологического оборудования для упаковывания в индивидуальную упаковку конфет и проектирование конструкции узла подачи упаковочного материала.

5. Разработка экструзионно-раздувного агрегата для производства пластиковых банок для бытовой химии емкостью 500 мл, с конструктивной проработкой узла пластикации.

6. Разработка литьевой машины для производства преформ из ПЭТФ для получения бутылей емкостью 5 л с конструкторской проработкой загрузочного бункера термопластавтомата.

7. Спроектировать вырубной агрегат для гофрокартона, производительностью 5000 лист/час и детально проработать конструкцию секции роторной высечки

8. Спроектировать линию розлива газированной воды в ПЭТ бутылку, емкостью 1,5 л и детально проработать конструкцию конвейера.

9. Разработать раздувную машину для преформпроизводительностью 30 бутылок в час и детально проработать узел нагрева преформ.

10. Разработать линию по завертки кондитерских изделий в бумажную двухслойную упаковку и детально проработать узел подачи кондитерских изделий.

11. Спроектировать линию по формированию коробок из гофрокартона и детально проработать устройство подачи заготовок из стопы.

12. Спроектировать линию по фасовки вязких пищевых продуктов типа «майонез» на линии «дой-пак» и разработать устройства сварки.

13. Спроектировать линию по фасовке штучного продукта прямо-угольной формы совмещенную с узлом пневмо-вакуумформовки тары.

14. Разработать систему подачи листовых материалов с проработкой устройств вакуумных присосов.

15. Разработать линию для горизонтального упаковывания штучных термочувствительны продуктов.

16. Разработка линии фасовки сыпучих продуктов в ПП мешки и проработка узла дозирования.

17. Разработка линии по упаковке хлебобулочных изделий и проработка узла подачи продукта.

18. Разработка линии по розливу сока в коробки из комбинированного материала с проработкой узла розлива.

19. Разработка линии по фасовки порошка (бытовой химии) в термо-свариваемые пакеты с проработкой узла размотки упаковочного материала.

20. Разработать линию по упаковке вязких пастообразных продуктов в стаканчики с конструктивной проработкой узла дозирования.

21. Разработать линию по упаковке химическиактивных веществ в жестяные бочки с проработкой узла транспортирования.

22. Разработать линию розлива жидких продуктов в стеклянную тару с проработкой узла укупорки.

23. Разработать линию по вертикальной фасовке сыпучих крупногабаритных продуктов с проработкой узла дозирования.
24. Разработать линию поантисептической упаковки продукта в жестяную тару с проработкой участка обеззараживания.
25. Разработать линию по групповой упаковке крупногабаритных объектов в термоусадочную пленку с проработкой конструкции печи.

Требования к основным разделам курсовой работы:

Расчетная часть выполняется по индивидуальному заданию.

Объем: графический материал — 2-3 л. ф. А1, состоящий из:

1 – общий вид установки или технологической линии (1-2 листа),

2 – сборочный чертеж разрабатываемого узла или деталь (1 лист).

Пояснительная записка — 30- 35 с.

Перечень основных разделов пояснительной записки:

| | |
|--|---|
| Введение | |
| 1. Литературный обзор | 1.1. Обзор технологий и технологического оборудования для упаковывания... вид продукта (или производства ... упаковки) |
| | 1.2. Выбор технологической схемы упаковывания и конкретного оборудования |
| 2. Оборудование | 2.1. Описание принципа работы упаковочной машины (оборудования для производства упаковки), описание работы основных узлов |
| | 2.2. Расчет технологических и/или конструктивных параметров оборудования, тепловой расчет. |
| 3. Узел | 3.1. Описание и принцип работы узла упаковочного оборудования (оборудования для производства упаковки) |
| | 3.2. Расчет технологических и/или конструктивных параметров узла. |
| 4. Сервисное обслуживание оборудования | 4.1. Подготовка к работе |
| | 4.2. Порядок работы |
| | 4.3. Техническое обслуживание |
| 5. Техника безопасности при работе на оборудовании | |
| Заключение | |
| Список использованных источников | |

Требования для допуска курсовой работы/курсового проекта к защите.

Курсовой проект должен соответствовать выбранной теме, содержать все основные разделы и графический материал в соответствии с заданием, должен быть оформлен в соответствии с СТО ФГБОУ ВО «ТГТУ» 07-2017 «Выпускные квалификационные работы и курсовые проекты (работы). Общие требования».

4. ПЕРЕЧЕНЬ УЧЕБНОЙ ЛИТЕРАТУРЫ, ИНФОРМАЦИОННЫХ РЕСУРСОВ И ТЕХНОЛОГИЙ

4.1. Учебная литература

1. Богуславский, Л.А. Технологические машины упаковочного производства [Электронный ресурс] : учебное пособие / Л.А. Богуславский, Л.Л. Богуславский, В.Б. Первов. — Электрон.дан. — Москва : Дашков и К, 2014. — 141 с. — Режим доступа: <https://e.lanbook.com/book/70586>. — Загл. с экрана.
2. Голыбин В.А. Технологическое оборудование сахарных заводов [Электронный ресурс] : учебное пособие / В.А. Голыбин, В.А. Федорук, Н.Г. Кульнева. — Электрон.текстовые данные. — Воронеж: Воронежский государственный университет инженерных технологий, 2012. — 172 с. — 978-5-89448-952-0. — Режим доступа: <http://www.iprbookshop.ru/27335.html>
3. Клинков А.С. Технологическое оборудование и оснастка упаковочного производства [Электронный ресурс] : практикум / А.С. Клинков, М.В. Забавников, Д.В. Туляков. — Электрон.текстовые данные. — Тамбов: Тамбовский государственный технический университет, ЭБС АСВ, 2012. — 113 с. — 2227-8397. — Режим доступа: <http://www.iprbookshop.ru/64594.html>
4. Керженцев В.А. Технологическое оборудование пищевых производств. Часть 3. Дозировочное и упаковочное оборудование [Электронный ресурс] : конспект лекций / В.А. Керженцев. — Электрон.текстовые данные. — Новосибирск: Новосибирский государственный технический университет, 2010. — 76 с. — 978-5-7782-1364-7. — Режим доступа: <http://www.iprbookshop.ru/45450.html>
5. Магомедов Г.О. Технологическое оборудование отрасли [Электронный ресурс] : лабораторный практикум. Учебное пособие / Г.О. Магомедов, В.И. Корчагин, А.А. Журавлев. — Электрон.текстовые данные. — Воронеж: Воронежский государственный университет инженерных технологий, 2011. — 143 с. — 978-5-89448-846-2. — Режим доступа: <http://www.iprbookshop.ru/27334.html>
6. Шипинский, В.Г. Оборудование для производства тары и упаковки [Электронный ресурс] : учебное пособие / В.Г. Шипинский. — Электрон.дан. — Минск : Новое знание, 2012. — 624 с. — Режим доступа: <https://e.lanbook.com/book/2913>. — Загл. с экрана.

4.2. Интернет-ресурсы, в том числе современные профессиональные базы данных и информационные справочные системы

- Университетская информационная система «РОССИЯ» <https://uisrussia.msu.ru>
Справочно-правовая система «Консультант+» <http://www.consultant-urist.ru>
Справочно-правовая система «Гарант» <http://www.garant.ru>
Базаданных Web of Science <https://apps.webofknowledge.com/>
База данных Scopus <https://www.scopus.com>
Портал открытых данных Российской Федерации <https://data.gov.ru>
База открытых данных Министерства труда и социальной защиты РФ <https://rosmintrud.ru/opensdata>
База данных Научной электронной библиотеки eLIBRARY.RU <https://elibrary.ru/>
База данных профессиональных стандартов Министерства труда и социальной защиты РФ <http://profstandart.rosmintrud.ru/obshchiy-informatsionnyy-blok/natsionalnyy-reestr-professionalnykh-standartov/>
Базы данных Министерства экономического развития РФ <http://www.economy.gov.ru>

База открытых данных Росфинмониторинга <http://www.fedsfm.ru/opendata>

Электронная база данных «Издательство Лань» <https://e.lanbook.com>

Электронная библиотечная система «IPRbooks» <http://www.iprbookshop.ru>

База данных «Электронно-библиотечная система «ЭБС ЮРАЙТ» <https://www.biblio-online.ru>

База данных электронно-библиотечной системы ТГТУ <http://elib.tstu.ru>

Федеральная государственная информационная система «Национальная электронная библиотека» <https://нэб.пф>

Национальный портал онлайн обучения «Открытое образование» <https://openedu.ru>

Электронная база данных "Polpred.com Обзор СМИ" <https://www.polpred.com>

Официальный сайт Федерального агентства по техническому регулированию и метрологии <http://protect.gost.ru/>

Ресурсы электронной информационно-образовательной среды университета представлены в локальном нормативном акте «Положение об электронной информационно-образовательной среде Тамбовского государственного технического университета».

Электронные образовательные ресурсы, к которым обеспечен доступ обучающихся, в т.ч. приспособленные для использования инвалидами и лицами с ограниченными возможностями здоровья, приведены на официальном сайте университета в разделе «Университет»-«Сведения об образовательной организации»-«Материально-техническое обеспечение и оснащенность образовательного процесса».

Сведения о лицензионном программном обеспечении, используемом в образовательном процессе, представлены на официальном сайте университета в разделе «Образование»-«Учебная работа»-«Доступное программное обеспечение».

5. МЕТОДИЧЕСКИЕ УКАЗАНИЯ ДЛЯ ОБУЧАЮЩИХСЯ ПО ОСВОЕНИЮ ДИСЦИПЛИНЫ

К современному специалисту общество предъявляет достаточно широкий перечень требований, среди которых немаловажное значение имеет наличие у выпускников определенных способностей и умений самостоятельно добывать знания из различных источников, систематизировать полученную информацию, давать оценку конкретной ситуации. Формирование такого умения происходит в течение всего периода обучения через работу на аудиторных занятиях, выполнение заданий текущего контроля и промежуточной аттестации. При этом самостоятельная работа играет решающую роль в ходе всего учебного процесса.

Успешное освоение компетенций, формируемых данной учебной дисциплиной, предполагает оптимальное использование времени самостоятельной работы. Целесообразно посвящать до 20 минут изучению конспекта лекции в тот же день после лекции и за день перед лекцией. Теоретический материал изучать в течение недели до 2 часов, а готовиться к практическому занятию по дисциплине до 1.5 часов.

Для понимания материала учебной дисциплины и качественного его усвоения рекомендуется такая последовательность действий:

- после прослушивания лекции и окончания учебных занятий, при подготовке к занятиям следующего дня нужно сначала просмотреть и обдумать текст лекции, прослушанной сегодня, разобрать рассмотренные примеры;
- при подготовке к лекции следующего дня нужно просмотреть текст предыдущей лекции, подумать о том, какая может быть тема следующей лекции;
- в течение недели выбрать время для работы с литературой по учебной дисциплине в библиотеке и для решения задач;
- при подготовке к практическим занятиям повторить основные понятия и формулы по теме домашнего задания, изучить примеры;
- решая упражнение или задачу, предварительно понять, какой теоретический материал нужно использовать; наметить план решения, попробовать на его основе решить 1-2 аналогичные задачи. При решении задач всегда необходимо комментировать свои действия и не забывать о содержательной интерпретации.

Рекомендуется использовать методические указания и материалы по учебной дисциплине, текст лекций, а также электронные пособия, имеющиеся в системе VitaLMS.

Теоретический материал курса становится более понятным, когда дополнительно к прослушиванию лекций изучаются книги по данной дисциплине. Может быть полезным использование нескольких учебников.

Рекомендуется, кроме «заучивания» материала, добиться понимания изучаемой темы дисциплины. С этой целью после прочтения очередной главы желательно выполнить несколько простых упражнений на соответствующую тему. Кроме того, очень полезно мысленно задать себе и попробовать ответить на следующие вопросы: о чем эта глава, какие новые понятия в ней введены, каков их смысл. При изучении теоретического материала всегда полезно выписывать формулы и графики.

При подготовке к промежуточной аттестации необходимо освоить теоретические положения данной дисциплины, разобрать определения всех понятий и постановки моделей, описывающих процессы, рассмотреть примеры и самостоятельно решить несколько типовых задач из каждой темы. Дополнительно к изучению конспектов лекций необходимо пользоваться учебниками по учебной дисциплине.

При выполнении домашних заданий и подготовке к контрольным работам необходимо сначала прочитать теорию и изучить примеры по каждой теме. Решая конкретную задачу, предварительно следует понять, что требуется в данном случае, какой теоретиче-

ский материал нужно использовать, наметить общую схему решения. Если задача была решена «по образцу» рассмотренного на аудиторном занятии или в методическом пособии примера, то желательно после этого обдумать процесс решения и попробовать решить аналогичную задачу самостоятельно.

6. МАТЕРИАЛЬНО-ТЕХНИЧЕСКОЕ ОБЕСПЕЧЕНИЕ

По всем видам учебной деятельности в рамках дисциплины используются аудитории, кабинеты и лаборатории, оснащенные необходимым специализированным и лабораторным оборудованием.

| Наименование специальных помещений | Оснащенность специальных помещений | Перечень лицензионного программного обеспечения / Реквизиты подтверждающего документа |
|--|--|---|
| учебные аудитории для проведения занятий лекционного типа | Мебель: учебная мебель Технические средства обучения: экран, проектор, компьютер | MS Office, Windows / Корпоративная академическая лицензия бессрочная Microsoft Open License №66426830 |
| учебная аудитория для проведения лабораторных работ. Лаборатория «Химия и технология высокомолекулярных соединений» (ауд. 327/С) | Мебель: учебная мебель Технические средства: <i>весы аналитические, шнековый дозатор, вспомогательные измерительные средства</i> | |
| учебная аудитория для проведения лабораторных работ. Лаборатория «Упаковочной техники и материалов» (ауд. 328/С) | Мебель: учебная мебель Технические средства: <i>аппарат розлива жидких и пастообразных продуктов (модель УД-2), вертикально-фасовочный аппарат ТПА-1200</i> | |
| учебные аудитории для проведения групповых и индивидуальных консультаций, текущего контроля и промежуточной аттестации | Мебель: учебная мебель Технические средства: компьютеры, принтер | |
| учебные аудитории для курсового проектирования (выполнение курсового проекта) | Мебель: учебная мебель Технические средства: компьютеры, принтер | |

Для самостоятельной работы обучающихся предусмотрены помещения, укомплектованные специализированной мебелью, оснащенные компьютерной техникой с возможностью подключения к сети «Интернет» и обеспечением доступа в электронную информационно-образовательную среду университета.

| Наименование помещений для самостоятельной работы обучающихся | Оснащенность помещений для самостоятельной работы обучающихся | Перечень лицензионного программного обеспечения / Реквизиты подтверждающего документа |
|---|--|---|
| Помещение для самостоятельной работы обучающихся (читальный зал Научной библиотеки) | Мебель: учебная мебель Комплект специализированной мебели: компьютерные столы Оборудование: компьютерная техника с подключением к информационно-коммуникационной сети «Интернет» и доступом в электронную информационно-образовательную среду образовательной организации, веб-камеры, коммуникационное оборудование, обеспечивающее доступ к сети интернет (проводное соединение и беспроводное соединение по технологии Wi-Fi) | MS Office, Windows / Корпоративная академическая лицензия бессрочная Microsoft Open License №66426830 |
| Помещение для самостоятельной работы обучающихся (ауд. 333/А) | Мебель: учебная мебель Комплект специализированной мебели: компьютерные столы Оборудование: компьютерная техника с подключением к информационно-коммуникационной сети «Интернет» и доступом в электронную информационно-образовательную среду образовательной организации, веб-камеры, коммуникационное оборудование, обеспечивающее доступ к сети интернет (проводное соединение и беспроводное соединение по технологии Wi-Fi) | MS Office, Windows / Корпоративная академическая лицензия бессрочная Microsoft Open License №66426830 |

7. ТЕКУЩИЙ КОНТРОЛЬ УСПЕВАЕМОСТИ И ПРОМЕЖУТОЧНАЯ АТТЕСТАЦИЯ

Проверка достижения результатов обучения по дисциплине осуществляется в рамках текущего контроля успеваемости и промежуточной аттестации.

7.1. Текущий контроль успеваемости

Текущий контроль успеваемости включает в себя мероприятия по оцениванию выполнения лабораторных работ, заданий для самостоятельной работы. Мероприятия текущего контроля успеваемости приведены в таблице 7.1.

Таблица 7.1 – Мероприятия текущего контроля успеваемости

| Обозначение | Наименование | Форма контроля |
|-------------|--|----------------|
| ЛР01 | «Изучения принципов построения кинематических схем механизмов» | защита |
| ЛР02 | «Изучение принципа работы аппарата розлива жидких и пастообразных продуктов (модель УД-2)» | защита |
| ЛР03 | «Выбор и расчет питателей и дозаторов для сыпучих веществ» | защита |
| ЛР04 | «Изучение принципа работы и расчета вертикального фасовочно-упаковочного автомата» | защита |
| ЛР05 | «Определение коэффициента заполнения полостей шнекового (винтового) питателя» | защита |
| ЛР06 | «Расчет и проектирование оснастки для технологического оборудования» | защита |

7.2. Промежуточная аттестация

Формы промежуточной аттестации по дисциплине приведены в таблице 7.2.

Таблица 7.2 – Формы промежуточной аттестации

| Обозначение | Форма отчетности | Очная |
|-------------|------------------|-----------|
| Зач01 | Зачет | 5 семестр |
| Экз01 | Экзамен | 6 семестр |
| КП01 | Защита КП | 6 семестр |

8. ФОНД ОЦЕНОЧНЫХ СРЕДСТВ

8.1. Оценочные средства

Оценочные средства соотнесены с результатами обучения по дисциплине и индикаторами достижения компетенций.

ИД-1(ОПК-2)

знание классификации упаковочного оборудования, функциональных и эксплуатационных характеристик основных видов упаковочного оборудования

| Результаты обучения | Контрольные мероприятия |
|---|-------------------------|
| <i>Приводит примеры классификации упаковочного оборудования, функциональных и эксплуатационных характеристик основных видов упаковочного оборудования</i> | ЛР01, Зач01, Экз01 |
| <i>Формулирует методики расчета оптимальной загрузки оборудования, материально-технических и трудовых затрат технологических процессов</i> | Зач01, Экз01 |

Вопросы к защите лабораторной работы ЛР01

1. Перечислите признаки, по которым классифицируются кинематические пары.
2. Какие связи в механизме называются избыточными?
3. Какие подвижности в механизме называются местными или локальными?
4. Дайте определение понятия «подвижность механизма».
5. Напишите формулы для подсчёта подвижности механизма для плоскости и для пространства.
6. Напишите формулу для подсчёта избыточных связей в механизме.

ИД-2 (ОПК-2)

умение выбирать оборудование реализации современных технически совершенных технологий по выпуску конкурентоспособной продукции упаковочного производства

| Результаты обучения | Контрольные мероприятия |
|---|-------------------------|
| <i>Умеет анализировать и оценивать возможности технологических процессов</i> | Зач01, Экз01 |
| <i>Умеет выбирать оборудование для решения задач производства продукции отрасли</i> | КП01, Зач01, Экз01 |

ИД-3(ОПК-2) владение методами проектирования основных узлов и деталей технологического оборудования

| Результаты обучения | Контрольные мероприятия |
|--|--|
| <i>Владеет методами проектирования основных узлов и деталей технологического оборудования.</i> | ЛР02, ЛР03, ЛР04, ЛР05, ЛР06, КП01, Зач01, Экз01 |

Вопросы к защите лабораторной работы ЛР02

1. Принцип работы вертикальных фасовочных автоматов.
2. Какие системы дозирования применяются в вертикальных фасовочных аппаратах?
3. Методика расчёта фасовочного аппарата.
4. Опишите принцип построения циклограмм.
5. Какие основные неисправности возникают при работе автоматического упаковщика?
6. С помощью каких технологических параметров процесса упаковки можно влиять на производительность оборудования?
7. Опишите схему заправки ленты упаковочного материала в фасовщик.

Вопросы к защите лабораторной работы ЛР03

1. Какие системы используются для дозирования жидких и пастообразных продуктов?
2. Приведите классификацию устройств розлива жидких продуктов по принципу действия.
3. Особенности расчёта дозаторов для жидких продуктов.
4. От чего зависит производительность дозаторов?

Вопросы к защите лабораторной работы ЛР04

1. Конструкция и основные узлы шнековых питателей.
2. От чего зависят производительность и мощность питателей и дозаторов для сыпучих веществ?
3. Особенности применения конкретных конструкций питателей и дозаторов.
4. Принцип построения упаковочных линий.

Вопросы к защите лабораторной работы ЛР05

1. Типы питателей и дозаторов.
2. От чего зависит производительность питателей и дозаторов?
3. Особенности применения конкретных типов питателей.
4. Принцип работы питателей и дозаторов для сыпучих веществ.

Вопросы к защите лабораторной работы ЛР06

1. Разновидности конструкции конвейеров, формообразователей,
2. Устройства для создания стерильных упаковок
- 3.

Теоретические вопросы к зачету.

1. Перечислите признаки, по которым классифицируются кинематические пары.
2. Какие связи в механизме называются избыточными?
3. Какие подвижности в механизме называются местными или локальными?
4. Дайте определение понятия «подвижность механизма».
5. Напишите формулы для подсчёта подвижности механизма для плоскости и для пространства.
6. Напишите формулу для подсчёта избыточных связей в механизме.
7. Какие системы используются для дозирования жидких и пастообразных продуктов?
8. Приведите классификацию устройств розлива жидких продуктов по принципу действия.
9. Особенности расчёта дозаторов для жидких продуктов.
10. От чего зависит производительность дозаторов?
11. Типы питателей и дозаторов.
12. От чего зависит производительность питателей и дозаторов?
13. Особенности применения конкретных типов питателей.
14. Принцип работы питателей и дозаторов для сыпучих веществ.
15. Устройство и принцип работы машины для упаковывания продуктов в пакеты с формирующимсварочными барабанами.
16. Устройство и принцип работы модуля горизонтального типа для изготовления объемной тары из поли-мерной ленты для упаковывания плоских изделий.

17. Устройство и принцип работы модуля горизонтального типа для изготовления объемной тары из поли-мерной ленты для упаковывания плоских изделий с U-образным формирующим устройством.
18. Конструкция и принцип работы шахтного устройства формирования упаковки.
19. Технология и конструкция оборудования для создания упаковки типа «дой-пак».
20. Особенности создания и применения многокамерных пакетов. Применяемое оборудование.
21. Конструкция, критерии выбора и расчета шнекового (винтового) питателя.
22. Конструкция, критерии выбора и расчета шлюзового (секторный – стаканчиковый) питателя.
23. Конструкция, критерии выбора и расчета тарельчатого (дискового) питателя.
24. Критерии выбора и технологический расчет вертикального фасовочно-упаковочного автомата с формующим воротником.
25. Устройство, принцип работы и расчет производительности аппарата розлива жидких и пастообразных продуктов (модель УД-2).

Вопросы к защите курсового проекта КПО1

1. По какому принципу производился выбор оборудования?
2. Какие расчеты производились в проекте?
3. В чем заключается тепловой расчет оборудования?
4. Обоснование выбора технологической схемы упаковывания.
5. Принцип работы оборудования.
6. Принцип работы узла оборудования.
7. В чем заключается технологический расчет оборудования?.

Теоретические вопросы к экзамену.

1. Устройство и принцип работы вакуумной разливной машины для розлива жидких продуктов в бутылки.
2. Описание конструкции и принципа работы устройства для закупоривания бутылок корнчатыймиколпач-ками.
3. Приведите технологическую схему создания групповой упаковки на подборочно - степелирующейупако-вочной секции и дайте ее описание.
4. Устройство и принцип работы машины для загрузки сыпучих продуктов в вертикальные коробки-пакеты.
5. Устройство и принцип работы машины для упаковывания пастообразных продуктов в стаканчики.
6. Устройство и принцип работы машины для упаковывания сыпучих продуктов в картонные коробки с вкладышем.
7. Устройство и принцип работы машины для упаковывания плиток шоколада (создание индивидуальной двухслойной /внутренней и внешней/ упаковки).
8. Устройство и принцип работы машины для обертывания карамели.
9. Устройство и принцип работы машины для обертывания мороженой массы с получением брикета в комбинированный упаковочный материал с горизонтальным роторным столом.
10. Устройство и принцип работы машины для обертывания сливочного масла с получением брикета в комбинированный упаковочный материал с вертикальным ротором.
11. Устройство и принцип работы вертикальной машины для упаковывания продуктов в пакеты из ленточного упаковочного материала с воротниковым устройством формирования рукава.

12. Устройство и принцип работы машины для изготовления упаковки типа тетраэдра из ленточного материала и упаковывания в нее жидкостей.

13. Устройство и принцип работы вертикальной машины для упаковывания продуктов в пакеты из ленточного упаковочного материала с фальцворонкой для формирования рукава.

14. Устройство и принцип работы вертикальной машины для упаковывания продуктов в пакеты из ленточного упаковочного материала с поворотными штангами формирования рукава.

15. Устройство и принцип работы машины для упаковывания продуктов в пакеты с формирующим сварочными барабанами.

16. Устройство и принцип работы модуля горизонтального типа для изготовления объемной тары из полимерной ленты для упаковывания плоских изделий.

17. Устройство и принцип работы модуля горизонтального типа для изготовления объемной тары из полимерной ленты для упаковывания плоских изделий с U-образным формирующим устройством.

18. Конструкция и принцип работы шахтного устройства формирования упаковки.

19. Технология и конструкция оборудования для создания упаковки типа «дой-пак».

20. Особенности создания и применения многокамерных пакетов. Применяемое оборудование.

21. Конструкция, критерии выбора и расчета шнекового (винтового) питателя.

22. Конструкция, критерии выбора и расчета шлюзового (секторный – стаканчиковый) питателя.

23. Конструкция, критерии выбора и расчета тарельчатого (дискового) питателя.

24. Критерии выбора и технологический расчет вертикального фасовочно-упаковочного автомата с формующим воротником.

25. Устройство, принцип работы и расчет производительности аппарата розлива жидких и

пастообразных продуктов (модель УД-2).

26. Конструкция и принцип работы сварочного устройства с импульсным нагревом.

8.2. Критерии и шкалы оценивания

Каждое мероприятие текущего контроля успеваемости оценивается по шкале «зачтено», «не зачтено».

Оценка «зачтено» выставляется обучающемуся при выполнении всех указанных показателей (Таблица 8.1), допускаются несущественные неточности в изложении и оформлении материала

При невыполнении хотя бы одного из показателей выставляется оценка «не зачтено».

Таблица 8.1 – Критерии оценивания мероприятий текущего контроля успеваемости

| Наименование, обозначение | Показатель |
|---------------------------|---|
| Лабораторная работа | лабораторная работа выполнена в полном объеме; по лабораторной работе представлен отчет, содержащий необходимые расчеты, выводы, оформленный в соответствии с установленными требованиями; на защите лабораторной работы даны правильные ответы не менее чем на 50% заданных вопросов |

При оценивании результатов обучения по дисциплине в ходе промежуточной аттестации используются следующие критерии и шкалы.

Зачет (Зач01).

Задание состоит из 2 теоретических вопросов.

Время на подготовку: 45 минут.

Оценка «зачтено» выставляется обучающемуся, если он знает программный материал, грамотно и по существу излагает его, не допуская существенных неточностей в ответах на вопросы.

Оценка «не зачтено» выставляется обучающемуся, который не знает значительной части программного материала, допускает существенные ошибки в ответах на вопросы.

Защита КП (КП01).

На защите курсового проекта обучающемуся задаются 8-10 вопросов по теме курсового проектирования.

Оценка «отлично» выставляется студенту, показавшему глубокие знания, примененные им при самостоятельном исследовании выбранной темы, способному обобщить практический материал и сделать на основе анализа выводы.

Оценка «хорошо» выставляется студенту, показавшему в работе и при ее защите полное знание материала, всесторонне осветившему вопросы темы, но не в полной мере проявившему самостоятельность в исследовании.

Оценка «удовлетворительно» выставляется студенту, раскрывшему в работе основные вопросы избранной темы, но не проявившему самостоятельности в анализе или допустившему отдельные неточности в содержании работы.

Оценка «неудовлетворительно» выставляется студенту, не раскрывшему основные положения избранной темы и допустившему грубые ошибки в содержании работы, а также допустившему неправомерное заимствование.

Результат обучения по дисциплине считается достигнутым при получении обучающимся оценки «зачтено», «удовлетворительно», «хорошо», «отлично» по каждому из контрольных мероприятий, относящихся к данному результату обучения.

МИНИСТЕРСТВО НАУКИ И ВЫСШЕГО ОБРАЗОВАНИЯ РОССИЙСКОЙ ФЕДЕРАЦИИ
Федеральное государственное бюджетное образовательное учреждение
высшего образования

«Тамбовский государственный технический университет»
(ФГБОУ ВО «ТГТУ»)



УТВЕРЖДАЮ

Директор Технологического института

_____ Д.Л. Полушкин
« 15 » _____ февраля _____ 20 24 г.

РАБОЧАЯ ПРОГРАММА ДИСЦИПЛИНЫ

Б1.О.10.03 Испытание материалов и изделий отрасли

(шифр и наименование дисциплины в соответствии с утвержденным учебным планом подготовки)

Направление

_____ *29.03.03 «Технология полиграфического и упаковочного производства»*

(шифр и наименование)

Профиль

_____ *Технология и дизайн упаковочного производства*

(наименование профиля образовательной программы)

Формы обучения: _____ *очная*

Кафедра: _____ *«Материалы и технология»*

(наименование кафедры)

Составитель:

_____ *К.Т.Н., доцент*

степень, должность

_____ подпись

_____ *И.В. Шашков*

инициалы, фамилия

Заведующий кафедрой

_____ подпись

_____ *Д.М. Мордасов*

инициалы, фамилия

1. ПЛАНИРУЕМЫЕ РЕЗУЛЬТАТЫ ОБУЧЕНИЯ ПО ДИСЦИПЛИНЕ И ЕЕ МЕСТО В СТРУКТУРЕ ОПОП

Цель освоения дисциплины – достижение планируемых результатов обучения (таблица 1.1), соотнесенных с индикаторами достижения компетенций и целью реализации ОПОП.

Дисциплина входит в состав обязательной части образовательной программы.

Таблица 1.1 – Результаты обучения по дисциплине

| Код, наименование индикатора | Результаты обучения по дисциплине |
|--|--|
| ОПК-3 Способен проводить измерения, обрабатывать экспериментальные данные, наблюдать и корректировать параметры технологических процессов | |
| ИД-5 (ОПК-3) Способность проводить измерения параметров технологических процессов | Знает основные параметры материалов, используемых для производства тары и упаковки, подлежащие контролю. |
| | Знает основные параметры готовой тары и упаковки, подлежащие контролю. |
| | Умеет проводить измерения параметров готовой тары и упаковки, подлежащие контролю. |
| | Умеет проводить измерения параметров технологических процессов, подлежащие контролю. |
| ИД-6 (ОПК-3) Способность обрабатывать экспериментальные данные, наблюдать и корректировать параметры технологических процессов | Владеет навыками обработки экспериментальных данных |
| | Владеет навыками внесения корректировок в технологические процессы изготовления тары и упаковки |
| ОПК-10 Способен проводить стандартные и сертификационные испытания полиграфической продукции, промышленных изделий и упаковки | |
| ИД-2 (ОПК-10) Умение проводить испытания полиграфической продукции, промышленных изделий и упаковки | Знает методы испытания полиграфической продукции, промышленных изделий и упаковки |
| | Умеет проводить испытания полиграфической продукции, промышленных изделий и упаковки |

Результаты обучения по дисциплине достигаются в рамках осуществления всех видов контактной и самостоятельной работы обучающихся в соответствии с утвержденным учебным планом.

Индикаторы достижения компетенций считаются сформированными при достижении соответствующих им результатов обучения.

2. ОБЪЁМ ДИСЦИПЛИНЫ

Объем дисциплины составляет 4 зачетные единицы.

Ниже приведено распределение общего объема дисциплины (в академических часах) в соответствии с утвержденным учебным планом.

| Виды работ | Форма обучения |
|--------------------------------------|----------------|
| | Очная |
| | 6 семестр |
| <i>Контактная работа</i> | 48 |
| занятия лекционного типа | 16 |
| лабораторные занятия | 32 |
| практические занятия | |
| курсовое проектирование | |
| консультации | |
| промежуточная аттестация | 1 |
| <i>Самостоятельная работа</i> | 95 |
| <i>Всего</i> | 144 |

3. СОДЕРЖАНИЕ ДИСЦИПЛИНЫ

Раздел 1. Введение.

Общие сведения об измерениях. Физические величины. Виды измерений. Классификация измерений. Методики выполнения измерений. Проблемы стандартизации и унификации методов испытаний тары и упаковки. Обзор групп методов, используемых для испытаний тары и упаковки в разных странах. Обзор групп методов, ГОСТов, ОСТов, ТУ и методик используемых для испытаний тары и упаковки в России. Выбор параметров и показателей, используемых для оценки качества материалов, используемых для изготовления тары и упаковки. Выбор параметров и показателей, используемых для оценки качества готовой тары и упаковки.

Самостоятельная работа

СР01. По конспектам лекций и рекомендованной учебной литературе изучить терминологию используемую при контроле качества материалов и готовой тары и упаковки.

СР02. По конспектам лекций и рекомендованной учебной литературе изучить типовые методики выполнения измерений.

СР03. По конспектам лекций и рекомендованной учебной литературе изучить содержание ГОСТов, ОСТов, и ТУ.

Раздел 2. Стандартные методики испытаний материалов.

Характеристики материалов, используемых для производства тары из картона и бумаги, тканевой, деревянной, стеклянной, полимерной и металлической тары. Методы испытаний материалов, используемых для производства тары из картона и бумаги тары из картона и бумаги, тканевой, деревянной, стеклянной, полимерной и металлической тары.

Лабораторные работы

ЛР01. Определение показателей, характеризующих структуру бумаги.

ЛР02. Изучение отношения бумаги к жидкостям.

ЛР03. Определение состава, размерных и структурных характеристик картона.

ЛР04. Идентификация природы полимерного упаковочного материала.

ЛР05. Определение огнестойкости полимерных материалов.

ЛР06. Определение плотности полимерных материалов.

ЛР07. Определение содержания летучих веществ в полимерных материалах.

Самостоятельная работа

СР04. По рекомендованной литературе изучить типовые методы испытаний материалов, используемых для производства тары из картона и бумаги тары из картона и бумаги, тканевой, деревянной, стеклянной, полимерной и металлической тары.

Раздел 3. Стандартные методики контроля качества тары в процессе её изготовления.

Выборочный контроль качества в процессе производства. Промежуточный контроль качества. Система менеджмента качества

Лабораторная работа

ЛР08. Изучение контроля качества в ходе технологических процессов производства тары из картона и бумаги.

Самостоятельная работа

СР05. По конспектам лекций и рекомендованной учебной литературе изучить аспекты промежуточного контроля в процессе производства.

СР06. По конспектам лекций и рекомендованной учебной литературе изучить системы менеджмента качества.

Раздел 4. Стандартные методики испытаний готовой тары.

Методы испытаний готовой тары из картона и бумаги, тканевой, деревянной, стеклянной, полимерной и металлической тары. Категории качества.

Лабораторная работа

ЛР09. Изучение механических свойств полимерных плёнок.

ЛР10. Определение смачиваемости полимерных плёнок капельным методом.

ЛР11. Определение термостойкости и стойкости полимерных плёнок к действию химических реагентов.

Самостоятельная работа

СР07. По конспектам лекций и рекомендованной учебной литературе изучить типовые методы испытаний готовой тары из картона и бумаги, тканевой, деревянной, стеклянной, полимерной и металлической тары.

СР08. По конспектам лекций и рекомендованной учебной литературе изучить категории качества готовой тары из картона и бумаги, тканевой, деревянной, стеклянной, полимерной и металлической тары.

Раздел 5. Специфические методики оценки качества тары и упаковки.

Обоснование минимально необходимого набора показателей качества. Планирование экспериментальных исследований для получения необходимой информации. Обработка экспериментальных данных. Интерпретация полученных данных. Выработка предложений по повышению качества продукции.

Лабораторная работа

ЛР12. Ознакомление со специфическими методами контроля качества тары и упаковки.

Самостоятельная работа

СР09. По конспектам лекций и рекомендованной учебной литературе изучить методы обработки экспериментальных данных.

4. ПЕРЕЧЕНЬ УЧЕБНОЙ ЛИТЕРАТУРЫ, ИНФОРМАЦИОННЫХ РЕСУРСОВ И ТЕХНОЛОГИЙ

4.1. Учебная литература

1. Тара и ее производство. Часть 1 [Электронный ресурс] : учебное пособие / А.А. Букин [и др.]. — Электрон. текстовые данные. — Тамбов: Тамбовский государственный технический университет, ЭБС АСВ, 2012. — 88 с. — 2227-8397. — Режим доступа: <http://www.iprbookshop.ru/64586.html>
2. Тара и ее производство. Часть 2: учебное пособие для студ. 3-4 курсов / А.А. Букин [и др.], - Тамбов: Изд-во Тамб. гос. техн. ун-та, 2008. - Ч. 2. - 80 с.
3. Беляев П.С. Испытания тары и упаковки: лабораторный практикум [Электронный ресурс]: метод. указания / П. С. Беляев, А. А. Букин, Д. Л. Полушкин. - Тамбов: ТГТУ, 2014. - 118 с. - Режим доступа к книге: " Электронно-библиотечная система ТГТУ. ЭОР в форме электронных документов".
4. Гудков А.А. Методы испытаний и исследований металлических материалов [Электронный ресурс] : практикум / А.А. Гудков. — Электрон. текстовые данные. — М. : Московский государственный строительный университет, ЭБС АСВ, 2009. — 144 с. — 2227-8397. — Режим доступа: <http://www.iprbookshop.ru/16985.html>.
5. Бойков В.Н. Силоизмерители машин для механических испытаний материалов [Электронный ресурс] : учебное пособие / В.Н. Бойков. — Электрон. текстовые данные. — М. : Московский государственный технический университет имени Н.Э. Баумана, 2010. — 32 с. — 2227-8397. — Режим доступа: <http://www.iprbookshop.ru/31252.html>

4.2. Интернет-ресурсы, в том числе современные профессиональные базы данных и информационные справочные системы

- Университетская информационная система «РОССИЯ» <https://uisrussia.msu.ru>
Справочно-правовая система «Консультант+» <http://www.consultant-urist.ru>
Справочно-правовая система «Гарант» <http://www.garant.ru>
База данных Web of Science <https://apps.webofknowledge.com/>
База данных Scopus <https://www.scopus.com>
Портал открытых данных Российской Федерации <https://data.gov.ru>
База открытых данных Министерства труда и социальной защиты РФ <https://rosmintrud.ru/opendata>
База данных Научной электронной библиотеки eLIBRARY.RU <https://elibrary.ru/>
База данных профессиональных стандартов Министерства труда и социальной защиты РФ <http://profstandart.rosmintrud.ru/obshchiy-informatsionnyy-blok/natsionalnyy-reestr-professionalnykh-standartov/>
Базы данных Министерства экономического развития РФ <http://www.economy.gov.ru>
База открытых данных Росфинмониторинга <http://www.fedsfm.ru/opendata>
Электронная база данных «Издательство Лань» <https://e.lanbook.com>
Электронная библиотечная система «IPRbooks» <http://www.iprbookshop.ru>
База данных «Электронно-библиотечная система «ЭБС ЮРАЙТ» <https://www.biblio-online.ru>
База данных электронно-библиотечной системы ТГТУ <http://elib.tstu.ru>
Федеральная государственная информационная система «Национальная электронная библиотека» <https://нэб.рф>
Национальный портал онлайн обучения «Открытое образование» <https://openedu.ru>
Электронная база данных "Polpred.com Обзор СМИ" <https://www.polpred.com>

Официальный сайт Федерального агентства по техническому регулированию и метрологии <http://protect.gost.ru/>

Ресурсы электронной информационно-образовательной среды университета представлены в локальном нормативном акте «Положение об электронной информационно-образовательной среде Тамбовского государственного технического университета».

Электронные образовательные ресурсы, к которым обеспечен доступ обучающихся, в т.ч. приспособленные для использования инвалидами и лицами с ограниченными возможностями здоровья, приведены на официальном сайте университета в разделе «Университет»-«Сведения об образовательной организации»-«Материально-техническое обеспечение и оснащённость образовательного процесса».

Сведения о лицензионном программном обеспечении, используемом в образовательном процессе, представлены на официальном сайте университета в разделе «Образование»-«Учебная работа»-«Доступное программное обеспечение».

5. МЕТОДИЧЕСКИЕ УКАЗАНИЯ ДЛЯ ОБУЧАЮЩИХСЯ ПО ОСВОЕНИЮ ДИСЦИПЛИНЫ

К современному специалисту общество предъявляет достаточно широкий перечень требований, среди которых немаловажное значение имеет наличие у выпускников определенных способностей и умений самостоятельно добывать знания из различных источников, систематизировать полученную информацию, давать оценку конкретной ситуации. Формирование такого умения происходит в течение всего периода Вашего обучения через подготовку и участие в лабораторных занятиях, подготовку к сдаче экзамена. При этом Ваша самостоятельная работа играет решающую роль в ходе всего учебного процесса.

Успешное освоение компетенций, формируемых данной учебной дисциплиной, предполагает оптимальное использование Вами времени самостоятельной работы. Целесообразно посвящать до 20 минут изучению конспекта лекции в тот же день после лекции и за день перед лекцией. Теоретический материал изучать в течение недели, а также готовиться к лабораторному занятию по дисциплине.

Для понимания материала учебной дисциплины и качественного его усвоения Вам рекомендуется такая последовательность действий:

- после прослушивания лекции и окончания учебных занятий, при подготовке к занятиям следующего дня нужно сначала просмотреть и обдумать текст лекции, прослушанной сегодня, разобрать рассмотренные примеры;
- при подготовке к лекции следующего дня нужно просмотреть текст предыдущей лекции, подумать о том, какая может быть тема следующей лекции;
- в течение недели выбрать время для работы с литературой по учебной дисциплине в библиотеке;
- при подготовке к лабораторным занятиям изучить цели и задачи работы, порядок проведения, требования к отчету.

Рекомендуется использовать методические указания и материалы по учебной дисциплине, текст лекций, а также электронные пособия, имеющиеся в системе VitaLMS.

Теоретический материал курса становится более понятным, когда дополнительно к прослушиванию лекций Вами изучаются и книги по данной учебной дисциплине. Полезно использовать несколько учебников, однако легче освоить курс, придерживаясь одного учебника и конспекта.

Рекомендуется, кроме «заучивания» материала, добиться понимания изучаемой темы дисциплины. С этой целью после прочтения очередной главы желательно выполнить несколько простых упражнений на соответствующую тему. Кроме того, очень полезно мысленно задать себе и попробовать ответить на следующие вопросы: о чем эта глава, какие новые понятия в ней введены, каков их смысл. При изучении теоретического материала всегда полезно выписывать формулы и графики.

Самостоятельная работа обучающегося является основным средством овладения учебным материалом во время, свободное от обязательных учебных занятий. Самостоятельная работа может выполняться в библиотеке университета, учебных кабинетах, компьютерных классах, а также в домашних условиях. Содержание самостоятельной работы определяется рабочей программой дисциплины, методическими материалами, заданиями и указаниями преподавателя.

Выполнение курсового проекта является одним из важных моментов самостоятельной работы.

К каждой теме курсового проекта рекомендуется примерный перечень вопросов, список необходимой литературы. Необходимо изучить литературу, рекомендуемую для выполнения курсового проекта. Чтобы полнее раскрыть тему, следует выявить дополни-

тельные источники и материалы. При написании курсового проекта необходимо ознакомиться с публикациями по теме, опубликованными в журналах.

Необходимо изложить собственные соображения по существу излагаемых вопросов, внести свои предложения. Общие положения должны быть подкреплены и пояснены конкретными примерами. Излагаемый материал при необходимости следует проиллюстрировать таблицами, схемами, диаграммами и т.д.

При подготовке к промежуточной аттестации необходимо освоить теоретические положения данной дисциплины, разобрать определения всех понятий и постановки моделей, описывающих процессы. Дополнительно к изучению конспектов лекций необходимо пользоваться учебной литературой по учебной дисциплине.

6. МАТЕРИАЛЬНО-ТЕХНИЧЕСКОЕ ОБЕСПЕЧЕНИЕ

По всем видам учебной деятельности в рамках дисциплины используются аудитории и лаборатории, оснащенные необходимым специализированным и лабораторным оборудованием.

| Наименование специальных помещений | Оснащенность специальных помещений | Перечень лицензионного программного обеспечения / Реквизиты подтверждающего документа |
|--|---|--|
| учебные аудитории для проведения занятий лекционного типа | Мебель: учебная мебель Технические средства обучения: экран, проектор, компьютер | MS Office, Windows / Корпоративные академические лицензии бессрочные Microsoft Open License № 61010664, 60979359, 61316870, 45560005, 45341392, 44964701, 49066437, 48248804, 49487340, 43925361, 44544975, 43239932, 42882586, 46733190, 45936776, 46019880, 47425744, 47869741, 60102643, 41875901 |
| учебная аудитория для проведения лабораторных работ. Лаборатория «Химия и технология высокомолекулярных соединений» (ауд. 327/С) | Мебель: учебная мебель Технические средства: 1. прибор «Клемма Винклера» 2. лабораторный термошкаф 3. эксикатор стандартный по ГОСТ 25336 4. пресс гидравлический с ручным приводом 5. шкаф вытяжной | КОМПАС-3D версия 16 Лицензия №МЦ-10-00646 бессрочная Договор 44867/VRN3 от 19.12.2013г.; |
| учебная аудитория для проведения лабораторных работ. Лаборатория «Механика полимеров» (ауд. 326/С) | Мебель: учебная мебель Технические средства: 1. Аппарат для изгибания пластмассы МН-1 2. Разрывная машина РМ-30-1 оборудованная специальными широкими зажимами для пленочных образцов 3. микрометр настольный стрелочный типа МН-2 с ценой деления 0,01 мм. 4. весы лабораторные ВЛО–200Г–2 | AutoCAD 2009-2011 Бессрочная Лицензия №110000006741 Договор №11580/VRN3/35-03/120 от 26.06.2009г. |

Для самостоятельной работы обучающихся предусмотрены помещения, укомплектованные специализированной мебелью, оснащенные компьютерной техникой с возможностью подключения к сети «Интернет» и обеспечением доступа в электронную информационно-образовательную среду университета.

| Наименование помещений для самостоятельной работы обучающихся | Оснащенность помещений для самостоятельной работы обучающихся | Перечень лицензионного программного обеспечения / Реквизиты подтверждающего документа |
|---|--|---|
| Помещение для самостоятельной работы обучающихся (читальный зал Научной библиотеки) | Мебель: учебная мебель Комплект специализированной мебели: компьютерные столы Оборудование: компьютерная техника с подключением к информационно-коммуникационной сети «Интернет» и доступом в электронную информационно-образовательную среду образовательной организации, веб-камеры, коммуникационное оборудование, обеспечивающее доступ к сети интернет (проводное соединение и беспроводное соединение по технологии Wi-Fi) | MS Office, Windows / Корпоративная академическая лицензия бессрочная Microsoft Open License №66426830 |
| Помещение для самостоятельной работы обучающихся (ауд. 333/А) | Мебель: учебная мебель Комплект специализированной мебели: компьютерные столы Оборудование: компьютерная техника с подключением к информационно-коммуникационной сети «Интернет» и доступом в электронную информационно-образовательную среду образовательной организации, веб-камеры, коммуникационное оборудование, обеспечивающее доступ к сети интернет (проводное соединение и беспроводное соединение по технологии Wi-Fi) | MS Office, Windows / Корпоративная академическая лицензия бессрочная Microsoft Open License №66426830 |

7. ТЕКУЩИЙ КОНТРОЛЬ УСПЕВАЕМОСТИ И ПРОМЕЖУТОЧНАЯ АТТЕСТАЦИЯ

Проверка достижения результатов обучения по дисциплине осуществляется в рамках текущего контроля успеваемости и промежуточной аттестации.

7.1. Текущий контроль успеваемости

Текущий контроль успеваемости включает в себя мероприятия по оцениванию выполнения лабораторных работ. Мероприятия текущего контроля успеваемости приведены в таблице 7.1.

Таблица 7.1 – Мероприятия текущего контроля успеваемости

| Обозначение | Наименование | Форма контроля |
|-------------|---|----------------|
| ЛР01 | Определение показателей, характеризующих структуру бумаги | защита |
| ЛР02 | Изучение отношения бумаги к жидкостям | защита |
| ЛР03 | Определение состава, размерных и структурных характеристик картона | защита |
| ЛР04 | Идентификация природы полимерного упаковочного материала | защита |
| ЛР05 | Определение огнестойкости полимерных материалов | защита |
| ЛР06 | Определение плотности полимерных материалов | защита |
| ЛР07 | Определение содержания летучих веществ в полимерных материалах | защита |
| ЛР08 | Изучение контроля качества в ходе технологических процессов производства тары из картона и бумаги | защита |
| ЛР09 | Изучение механических свойств полимерных плёнок | защита |
| ЛР10 | Определение смачиваемости полимерных плёнок капельным методом | защита |
| ЛР11 | Определение термостойкости и стойкости полимерных плёнок к действию химических реагентов | защита |
| ЛР12 | Ознакомление со специфическими методами контроля качества тары и упаковки | защита |

7.2. Промежуточная аттестация

Формы промежуточной аттестации по дисциплине приведены в таблице 7.2.

Таблица 7.2 – Формы промежуточной аттестации

| Обозначение | Форма отчетности | Очная |
|-------------|------------------|-----------|
| Зач01 | Зачет | 6 семестр |

8. ФОНД ОЦЕНОЧНЫХ СРЕДСТВ

8.1. Оценочные средства

Оценочные средства соотнесены с результатами обучения по дисциплине и индикаторами достижения компетенций.

ИД-5 (ОПК-3) Способность проводить измерения параметров технологических процессов

| Результаты обучения | Контрольные мероприятия |
|--|---|
| Знает основные параметры материалов, используемых для производства тары и упаковки, подлежащие контролю. | ЛР01, ЛР02, ЛР03, ЛР04, ЛР05, ЛР06, ЛР07, Зач01 |
| Знает основные параметры готовой тары и упаковки, подлежащие контролю. | ЛР08, ЛР09, ЛР10, ЛР11, Зач01 |
| Умеет проводить измерения параметров готовой тары и упаковки, подлежащие контролю. | ЛР08, ЛР09, ЛР10, ЛР11, Зач01 |
| Умеет проводить измерения параметров технологических процессов, подлежащие контролю. | ЛР10, ЛР11, ЛР12, Зач01 |

ИД-6 (ОПК-3) Способность обрабатывать экспериментальные данные, наблюдать и корректировать параметры технологических процессов

| Результаты обучения | Контрольные мероприятия |
|---|--|
| Владеет навыками обработки экспериментальных данных | ЛР01, ЛР02, ЛР03, ЛР04, ЛР05, ЛР06, ЛР07, ЛР08, ЛР09, ЛР10, ЛР11, ЛР12 |
| Владеет навыками внесения корректировок в технологические процессы изготовления тары и упаковки | ЛР08, ЛР10, ЛР11, Зач01 |

Вопросы к защите лабораторной работы ЛР01. Определение показателей, характеризующих структуру бумаги

1. Какое значение имеет направление отлива бумаги для размещения этикеток на листе?
2. Что такое пухлость бумаги?
3. Как влияет влажность бумаги на её сопротивление разрыву и на относительное удлинение перед разрывом?
4. Как влияет направление волокон (машинное, поперечное) на величину разрывного усилия?

Вопросы к защите лабораторной работы ЛР02. Изучение отношения бумаги к жидкостям.

1. Какое значение имеет показатель «влагопоглощение»? От чего он зависит?
2. Что такое жиропроницаемость бумаги и какое значение имеет этот показатель для этикеточной бумаги?
3. Какое значение для этикеточной бумаги имеет проницаемость для щелочи?
4. Что такое щёлочестойкость и какое значение имеет этот показатель?

Вопросы к защите лабораторной работы ЛР03. Определение состава, размерных и структурных характеристик картона.

1. Какие волокнистые материалы используются для изготовления картона?
2. По каким признакам классифицируют картон?
3. Что собой представляет картон хромэрзац? Какие виды этого картона Вы знаете?
4. Какие требования предъявляются к упаковочному картону?
5. Какое значение имеет равномерность картона по толщине?
6. Какие типы профилей гофрированного картона Вы знаете?
7. Какие методы определения качества картонной тары вы знаете?
8. Какие основные характеристики используются при испытаниях картонной и бумажной тары?
9. Для каких целей используются различные марки и типы гофрированного картона?
10. Как различаются по показателям качества различные виды картона?

Вопросы к защите лабораторной работы ЛР04. Идентификация природы полимерного упаковочного материала.

1. Отличительные особенности полимерного материала:
 - 1) полиэтилен
 - 2) полипропилен
 - 3) поливинилацетат (ПВА)
 - 4) полиакрилаты
 - 5) полиметилметакрилат
 - 6) полистирол
 - 7) триацетат целлюлозы
 - 8) целлюлоза, целлофан
 - 9) нитрат целлюлозы
 - 10) полиэтилентерфтолат (ПЭТФ)
 - 11) полуретан
 - 12) сополимеры винилхлорида

Вопросы к защите лабораторной работы ЛР05. Определение огнестойкости полимерных материалов

1. Какова огнестойкость полимерного материала:
 - 1) полиэтилен
 - 2) полипропилен
 - 3) поливинилацетат (ПВА)
 - 4) полиакрилаты
 - 5) полиметилметакрилат
 - 6) полистирол
 - 7) триацетат целлюлозы
 - 8) целлюлоза, целлофан
 - 9) нитрат целлюлозы
 - 10) полиэтилентерфтолат (ПЭТФ)
 - 11) полуретан
 - 12) сополимеры винилхлорида

Вопросы к защите лабораторной работы ЛР06. Определение плотности полимерных материалов.

1. Способы определения плотности полимерных материалов.
2. В каких пределах меняется плотность полимерных материалов?

Вопросы к защите лабораторной работы ЛР07. Определение содержания летучих веществ в полимерных материалах.

1. Каким образом определяется содержание летучих веществ в полимерных материалах?
2. Какие нежелательные явления могут вызвать летучие вещества при переработке полимеров?
3. Какие измерения надо провести для определения содержания летучих веществ?

Вопросы к защите лабораторной работы ЛР08. Изучение контроля качества в ходе технологических процессов производства тары из картона и бумаги.

1. Основные технологические процессы производства тары и упаковки, подлежащие контролю.
2. Способы контроля технологических параметров производства тары и упаковки.
3. Допустимый разброс технологических параметров производства тары и упаковки.

Вопросы к защите лабораторной работы ЛР09. Изучение механических свойств полимерных плёнок.

1. Классификация полимерных плёнок.
2. Как определяется удельная поверхность полимерной плёнки?
3. Как определяется равномерность по толщине полимерной плёнки?
4. Как определяется прочность сварного шва полимерных плёнок?
5. Как определяется сопротивление раздиру полимерных плёнок?
6. Как определяется коэффициент трения полимерных плёнок?

Вопросы к защите лабораторной работы ЛР10. Определение смачиваемости полимерных плёнок капельным методом.

1. Какими методами определяется смачиваемость полимерных плёнок.
2. В чем заключается капельный метод определения смачиваемости полимерных плёнок.
3. Какое значение имеет показатель смачиваемости полимерной плёнки?

Вопросы к защите лабораторной работы ЛР11. Определение термостойкости и стойкости полимерных плёнок к действию химических реагентов.

1. Как различается воздействие температуры на обёрточную и термоусадочную плёнку?
2. Что такое термостабильность полимерного материала?
3. Как различается воздействие температуры на полимерную плёнку в машинном и поперечном направлении?
4. Какова методика определения термостойкости полимерных плёнок?
5. Какова методика определения набухания полимерных плёнок?
6. Какие модельные среды применяются при определении набухания полимерных плёнок?

Вопросы к защите лабораторной работы ЛР12. Ознакомление со специфическими методами контроля качества тары и упаковки.

1. Какие специфические методы контроля качества тары и упаковки Вы знаете?
2. В каких случаях применяются специфические методы контроля качества тары и упаковки?
3. Приведите конкретные примеры специфических методов контроля качества тары и упаковки?

Теоретические вопросы к зачёту Зач01

1. Виды измерений. Классификация измерений. Методики выполнения измерений.
2. Группы методов, используемых для испытаний тары и упаковки в разных странах.
3. Группы методов, ГОСТы, ОСТы, ТУ и методики используемые для испытаний тары и упаковки в России.
4. Выбор параметров и показателей, используемых для оценки качества материалов, используемых для изготовления тары и упаковки.
5. Выбор параметров и показателей, используемых для оценки качества готовой тары и упаковки.
6. Характеристики материалов, используемых для производства тары из картона и бумаги, тканевой, деревянной, стеклянной, полимерной и металлической тары.
7. Характеристики материалов, используемых для производства тары из картона и бумаги.
8. Характеристики материалов, используемых для производства тары тканевой.
9. Характеристики материалов, используемых для производства тары деревянной.
10. Характеристики материалов, используемых для производства тары стеклянной.
11. Характеристики материалов, используемых для производства тары полимерной.
12. Характеристики материалов, используемых для производства тары металлической.
13. Методы испытаний материалов, используемых для производства тары из картона и бумаги.
14. Методы испытаний материалов, используемых для производства тканевой тары.
15. Методы испытаний материалов, используемых для производства деревянной тары.
16. Методы испытаний материалов, используемых для производства стеклянной тары.
17. Методы испытаний материалов, используемых для производства полимерной тары.
18. Методы испытаний материалов, используемых для производства металлической тары.
19. Выборочный контроль качества в процессе производства.
20. Промежуточный контроль качества.
21. Система менеджмента качества.
22. Категории качества.
23. Тара из какого материала является наиболее употребляемой по объёму использования?
24. Какие материалы используются для изготовления тарных видов картона и бумаги?
25. Какие виды картона и бумаги применяются при изготовлении картонной и бумажной тары?
26. Какие виды мешочной бумаги вы знаете?
27. Какие упаковочные и амортизирующие материалы вы знаете?
28. Исходя из каких условий выбирается конкретный материал и конструкция картонной и бумажной тары?
29. 14. Каким образом можно повысить влагостойкость картонной тары?
30. Как проводятся испытания картонной и бумажной тары?
31. Какие методики и при проведении испытаний картонной и бумажной тары?
32. Какие типы профилей гофрированного картона вы знаете?
33. Какие методы определения качества картонной тары вы знаете?
34. Для чего применяются паковочные ткани?
35. Какие специальные покрытия материала используются при изготовлении специальных видов тканевых мешков?
36. Какой отличительный знак имеют мешки повышенной прочности?
37. Каковы основные технические показатели тканевых мешков?
38. Какие виды швов используются при изготовлении мешков?
39. Какие допускаются отклонения от требований нормативно-технической документации на изготовление для ящиков отремонтированных?
40. Какие требования по качеству предъявляются к стеклянной таре?
41. Каковы сроки и условия хранения стеклянной тары до использования (заполнения)?

8.2. Критерии и шкалы оценивания

Каждое мероприятие текущего контроля успеваемости оценивается по шкале «зачтено», «не зачтено».

Оценка «зачтено» выставляется обучающемуся при выполнении всех указанных показателей (Таблица 8.1), допускаются несущественные неточности в изложении и оформлении материала.

При невыполнении хотя бы одного из показателей выставляется оценка «не зачтено».

Таблица 8.1 – Критерии оценивания мероприятий текущего контроля успеваемости

| Наименование, обозначение | Показатель |
|-------------------------------|---|
| Лабораторные работы ЛР01-ЛР12 | лабораторная работа выполнена в полном объеме; по лабораторной работе представлен отчет, содержащий необходимые расчеты, выводы, оформленный в соответствии с установленными требованиями; на защите лабораторной работы даны правильные ответы не менее чем на 50% заданных вопросов |

При оценивании результатов обучения по дисциплине в ходе промежуточной аттестации используются следующие критерии и шкалы.

Зачет (Зач01).

Оценка «зачтено» выставляется обучающемуся, если он твердо знает программный материал, грамотно и по существу излагает его, не допуская существенных неточностей в ответах на вопросы, правильно применяет теоретические положения при решении практических заданий.

Оценка «не зачтено» выставляется обучающемуся, который не знает значительной части программного материала, допускает существенные ошибки в ответах на вопросы и при выполнении практических заданий.

Результат обучения по дисциплине считается достигнутым при получении обучающимся оценки «зачтено», по каждому из контрольных мероприятий, относящихся к данному результату обучения.

МИНИСТЕРСТВО НАУКИ И ВЫСШЕГО ОБРАЗОВАНИЯ РОССИЙСКОЙ ФЕДЕРАЦИИ
Федеральное государственное бюджетное образовательное учреждение
высшего образования

«Тамбовский государственный технический университет»
(ФГБОУ ВО «ТГТУ»)



УТВЕРЖДАЮ

Директор Технологического института

_____ Д.Л. Полушкин
« 15 » _____ февраля _____ 20 24 г.

РАБОЧАЯ ПРОГРАММА ДИСЦИПЛИНЫ

Б1.О.10.04 Технология полиграфического и упаковочного производства

(шифр и наименование дисциплины в соответствии с утвержденным учебным планом подготовки)

Направление

_____ *29.03.03 «Технология полиграфического и упаковочного производства»*

(шифр и наименование)

Профиль

_____ *Технология и дизайн упаковочного производства*

(наименование профиля образовательной программы)

Формы обучения: _____

очная

Кафедра: _____

«Материалы и технология»

(наименование кафедры)

Составитель:

_____ *К.Т.Н., ДОЦЕНТ*

степень, должность

_____ Подпись

_____ *И.В. Шашков*

инициалы, фамилия

Заведующий кафедрой

_____ Подпись

_____ *Д.М. Мордасов*

инициалы, фамилия

1. ПЛАНИРУЕМЫЕ РЕЗУЛЬТАТЫ ОБУЧЕНИЯ ПО ДИСЦИПЛИНЕ И ЕЕ МЕСТО В СТРУКТУРЕ ОПОП

Цель освоения дисциплины – достижение планируемых результатов обучения (таблица 1.1), соотнесенных с индикаторами достижения компетенций и целью реализации ОПОП.

Дисциплина входит в состав обязательной части образовательной программы.

Таблица 1.1 – Результаты обучения по дисциплине

| Код, наименование индикатора | Результаты обучения по дисциплине |
|--|--|
| ОПК-2 Способен участвовать в реализации современных технически совершенных технологий по выпуску конкурентоспособной продукции полиграфического и упаковочного производства | |
| ИД-1 (ОПК-2) Знание современных технологий по выпуску конкурентоспособной продукции полиграфического и упаковочного производства | Знает виды упаковки и ее функции |
| | Знает классификацию тары и упаковки |
| | Знает требования к упаковочным материалам |
| | Знает структуру технологического процесса упаковывания |
| | Знает современное упаковочное оборудование, операции, линии |
| | Знает современные способы упаковывания |
| | Знает современные технологии упаковывания пищевых продуктов |
| | Знает основы проектирования упаковочных производств |
| | Знает виды материальных потоков в упаковочной среде |
| | Знает основы полиграфических технологий |
| ОПК-8. Способен использовать аналитические модели процессов при проектировании производств полиграфической продукции, технологических процессов производства промышленных изделий и упаковки с использованием полиграфических технологий | |
| ИД-2 (ОПК-8) Умение разрабатывать технологические процессы упаковочного производства | Умеет разработать технологический процесс и обосновать выбор оборудования для упаковки жидких продуктов |
| | Умеет разработать технологический процесс и обосновать выбор оборудования для упаковки сыпучей пищевой продукции |
| | Умеет разработать технологический процесс и обосновать выбор оборудования для производства полимерной тары |
| | Умеет разработать технологический процесс и обосновать выбор оборудования для упаковки кондитерской продукции |
| | Умеет разработать технологический процесс и обосновать выбор оборудования для производства тароупаковочных средств |
| | Умеет разработать технологический процесс и обосновать выбор оборудования для упаковки пастообразных продуктов |
| | Умеет разработать технологический процесс и обосновать выбор оборудования для упаковки продукции машиностроения и химических веществ |

Результаты обучения по дисциплине достигаются в рамках осуществления всех видов контактной и самостоятельной работы обучающихся в соответствии с утвержденным учебным планом.

Индикаторы достижения компетенций считаются сформированными при достижении соответствующих им результатов обучения.

2. ОБЪЁМ ДИСЦИПЛИНЫ

Объем дисциплины составляет 4 зачетных единиц.

Ниже приведено распределение общего объема дисциплины (в академических часах) в соответствии с утвержденным учебным планом.

| Виды работ | Форма обучения |
|--------------------------------------|----------------|
| | Очная |
| | 7 семестр |
| <i>Контактная работа</i> | 52 |
| занятия лекционного типа | 16 |
| лабораторные занятия | |
| практические занятия | 32 |
| курсовое проектирование | |
| Консультации | 2 |
| промежуточная аттестация | 2 |
| <i>Самостоятельная работа</i> | 92 |
| <i>Всего</i> | 144 |

3. СОДЕРЖАНИЕ ДИСЦИПЛИНЫ

Раздел 1. Упаковка и ее функции.

Основные понятия и определения. Защитная, информативная, рекламная функции упаковки. Требования, предъявляемые к процессу упаковывания. Виды основного и вспомогательного упаковочного материала. Типы продукта.

Самостоятельная работа

СР01. Проработка учебного материала по функциям упаковки (по конспектам лекций и учебной литературе).

Раздел 2. Классификация тары и упаковки.

Потребительская упаковка: мягкая, жесткая, выдувная, литевая, прессованная, из газонаполненных материалов, комбинированная. Транспортная упаковка. Унификация тары.

Самостоятельная работа

СР02. Проработка учебного материала по классификации тары и упаковки (по конспектам лекций и учебной литературе).

Раздел 3. Требования к упаковочным материалам.

Общие требования. Упаковка для пищевой, косметической и фармацевтической продукции. Упаковка для продукции машиностроения и химических веществ.

Самостоятельная работа

СР03. Проработка учебного материала по требованиям к упаковочным материалам (по конспектам лекций и учебной литературе).

Раздел 4. Структура технологического процесса упаковывания.

Системный подход. Рынок. Персонал. Предприятие.

Самостоятельная работа

СР04. Проработка учебного материала по структуре технологического процесса упаковывания (по конспектам лекций и учебной литературе).

Раздел 5. Упаковочное оборудование, операции, линии.

Выбор оборудования, согласование упаковочных операций, схема расположения линий. Основные принципы построения упаковочных процессов: оптимизация, механизация, автоматизация.

Самостоятельная работа

СР05. Проработка учебного материала по видам упаковочного оборудования (по конспектам лекций и учебной литературе).

Раздел 6. Способы упаковывания.

Основные требования. Упаковывание в термоусадочные пленки. Упаковывание в растягивающиеся пленки. Специальные методы упаковывания: асептическое упаковывание, упаковывание под вакуумом, упаковывание в газовой атмосфере, разогреваемые и стерилизуемые упаковки, защитные полимерные покрытия на продуктах питания.

Самостоятельная работа

СР06. Проработка учебного материала по способам упаковывания (по конспектам лекций и учебной литературе).

Раздел 7. Упаковывание пищевых продуктов.

Выбор материала упаковки. Сыпучие продукты. Хлеб и хлебобулочные изделия. Кондитерские изделия. Молоко и жидкие молочные продукты (кисломолочные продукты, сырная продукция, творожная продукция и сливочное масло, мороженое). Мясо и мясные продукты (свежее мясо, колбасные оболочки). Рыба и рыбные продукты (свежая рыба, мороженая рыба и филе, соленая рыба, копченая рыба, кулинарные изделия из рыбы).

Самостоятельная работа

СР07. Проработка учебного материала по упаковыванию пищевых продуктов (по конспектам лекций и учебной литературе).

Раздел 8. Основы проектирования упаковочных производств.

Общие положения по проектированию упаковочных производств. Основные этапы жизненного цикла упаковки. Этапы распределения и продажи упаковки.

Самостоятельная работа

СР08. Проработка учебного материала по основам проектирования упаковочных производств (по конспектам лекций и учебной литературе).

Раздел 9. Материальные потоки в упаковочной среде.

Введение в логистику. Концепция и функции логистики. Функциональный цикл логистики. Логистические операции с материальными потоками. Материальные потоки в логистике.

Самостоятельная работа

СР09. Проработка учебного материала по видам материальных потоков в упаковочной среде (по конспектам лекций и учебной литературе).

Раздел 10. Основы полиграфических технологий.

Общие сведения о полиграфии и продукции полиграфического производства. Технология изготовления фотоформ. Производство печатных форм. Технология печатных процессов. Технология послепечатных процессов. Оперативная полиграфия.

Самостоятельная работа

СР10. Проработка учебного материала по основам полиграфических технологий (по конспектам лекций и учебной литературе).

Практические занятия

ПР01. Разработка технологического процесса и обоснование выбора оборудования для упаковки жидких продуктов.

ПР02. Разработка технологического процесса и обоснование выбора оборудования для упаковки сыпучей пищевой продукции.

ПР03. Разработка технологического процесса и обоснование выбора оборудования для производства полимерной тары.

ПР04. Разработка технологического процесса и обоснование выбора оборудования для упаковки кондитерской продукции.

ПР05. Разработка технологического процесса и обоснование выбора оборудования для производства тароупаковочных средств.

ПР06. Разработка технологического процесса и обоснование выбора оборудования для упаковки пастообразных продуктов.

ПР07. Разработка технологического процесса и обоснование выбора оборудования для упаковки продукции машиностроения и химических веществ.

4. ПЕРЕЧЕНЬ УЧЕБНОЙ ЛИТЕРАТУРЫ, ИНФОРМАЦИОННЫХ РЕСУРСОВ И ТЕХНОЛОГИЙ

4.1. Учебная литература

1. Кузьмич В.В. Технологии упаковочного производства [Электронный ресурс]: учебное пособие/ Кузьмич В.В.— Электрон. текстовые данные.— Минск: Вышэйшая школа, 2012.— 382 с.— Режим доступа: <http://www.iprbookshop.ru/20285>.— ЭБС «IPRbooks», по паролю
2. Ефремов Н.Ф. Технология упаковочного производства: учебное пособие / Н. Ф. Ефремов, М. Г. Колесниченко. - М.: МГУП, 2011. - 350 с.
3. Кулак М.И. Технология полиграфического производства [Электронный ресурс]: монография/ Кулак М.И., Ничипорович С.А., Трусевич Н.Э.— Электрон. текстовые данные.— Минск: Белорусская наука, 2011.— 371 с.— Режим доступа: <http://www.iprbookshop.ru/10097>.
4. Веселов А.И. Технологическое оборудование, оснастка и основы проектирования упаковочных производств: учебное пособие для вузов / А. И. Веселов, И. А. Веселова. - М.: ИНФРА-М, 2011. - 262 с.
5. Упаковка пищевых продуктов / под ред. Р. Коулза, Д. МакДауэлла, М. Д. Кирвана; пер. с англ. под науч. ред. Л. Г. Махотиной. - СПб.: Профессия, 2008. - 416 с.
6. Сафонов, А.В. Проектирование полиграфического производства: Учебник [Электронный ресурс] : учеб. / А.В. Сафонов, Р.Г. Могинов. — Электрон. дан. — Москва : Дашков и К, 2017. — 500 с. — Режим доступа: <https://e.lanbook.com/book/93385>. — Загл. с экрана.

4.2. Интернет-ресурсы, в том числе современные профессиональные базы данных и информационные справочные системы

- Университетская информационная система «РОССИЯ» <https://uisrussia.msu.ru>
Справочно-правовая система «Консультант+» <http://www.consultant-urist.ru>
Справочно-правовая система «Гарант» <http://www.garant.ru>
База данных Web of Science <https://apps.webofknowledge.com/>
База данных Scopus <https://www.scopus.com>
Портал открытых данных Российской Федерации <https://data.gov.ru>
База открытых данных Министерства труда и социальной защиты РФ <https://rosmintrud.ru/opendata>
База данных Научной электронной библиотеки eLIBRARY.RU <https://elibrary.ru/>
База данных профессиональных стандартов Министерства труда и социальной защиты РФ <http://profstandart.rosmintrud.ru/obshchiy-informatsionnyy-blok/natsionalnyy-reestr-professionalnykh-standartov/>
Базы данных Министерства экономического развития РФ <http://www.economy.gov.ru>
База открытых данных Росфинмониторинга <http://www.fedsfm.ru/opendata>
Электронная база данных «Издательство Лань» <https://e.lanbook.com>
Электронная библиотечная система «IPRbooks» <http://www.iprbookshop.ru>
База данных «Электронно-библиотечная система «ЭБС ЮРАЙТ» <https://www.biblio-online.ru>
База данных электронно-библиотечной системы ТГТУ <http://elib.tstu.ru>
Федеральная государственная информационная система «Национальная электронная библиотека» <https://нэб.рф>
Национальный портал онлайн обучения «Открытое образование» <https://openedu.ru>
Электронная база данных "Polpred.com Обзор СМИ" <https://www.polpred.com>

Официальный сайт Федерального агентства по техническому регулированию и метрологии <http://protect.gost.ru/>

Ресурсы электронной информационно-образовательной среды университета представлены в локальном нормативном акте «Положение об электронной информационно-образовательной среде Тамбовского государственного технического университета».

Электронные образовательные ресурсы, к которым обеспечен доступ обучающихся, в т.ч. приспособленные для использования инвалидами и лицами с ограниченными возможностями здоровья, приведены на официальном сайте университета в разделе «Университет»-«Сведения об образовательной организации»-«Материально-техническое обеспечение и оснащённость образовательного процесса».

Сведения о лицензионном программном обеспечении, используемом в образовательном процессе, представлены на официальном сайте университета в разделе «Образование»-«Учебная работа»-«Доступное программное обеспечение».

5. МЕТОДИЧЕСКИЕ УКАЗАНИЯ ДЛЯ ОБУЧАЮЩИХСЯ ПО ОСВОЕНИЮ ДИСЦИПЛИНЫ

К современному специалисту общество предъявляет достаточно широкий перечень требований, среди которых немаловажное значение имеет наличие у выпускников определенных способностей и умений самостоятельно добывать знания из различных источников, систематизировать полученную информацию, давать оценку конкретной ситуации. Формирование такого умения происходит в течение всего периода Вашего обучения через подготовку и участие в практических занятиях, подготовку к сдаче экзамена. При этом Ваша самостоятельная работа играет решающую роль в ходе всего учебного процесса.

Успешное освоение компетенций, формируемых данной учебной дисциплиной, предполагает оптимальное использование Вами времени самостоятельной работы. Целесообразно посвящать до 20 минут изучению конспекта лекции в тот же день после лекции и за день перед лекцией. Теоретический материал изучать в течение недели, а также готовиться к практическому занятию по дисциплине.

Для понимания материала учебной дисциплины и качественного его усвоения Вам рекомендуется такая последовательность действий:

- после прослушивания лекции и окончания учебных занятий, при подготовке к занятиям следующего дня нужно сначала просмотреть и обдумать текст лекции, прослушанной сегодня, разобрать рассмотренные примеры;
- при подготовке к лекции следующего дня нужно просмотреть текст предыдущей лекции, подумать о том, какая может быть тема следующей лекции;
- в течение недели выбрать время для работы с литературой по учебной дисциплине в библиотеке;
- при подготовке к практическим занятиям изучить цели и задачи занятия, порядок проведения, требования к отчету.

Рекомендуется использовать методические указания и материалы по учебной дисциплине, текст лекций, имеющиеся в системе VitaLMS.

Теоретический материал курса становится более понятным, когда дополнительно к прослушиванию лекций Вами изучаются и книги по данной учебной дисциплине. Полезно использовать несколько учебников, однако легче освоить курс, придерживаясь одного учебника и конспекта.

Рекомендуется, кроме «заучивания» материала, добиться понимания изучаемой темы дисциплины. С этой целью после прочтения очередной главы желательно выполнить несколько простых упражнений на соответствующую тему. Кроме того, очень полезно мысленно задать себе и попробовать ответить на следующие вопросы: о чем эта глава, какие новые понятия в ней введены, каков их смысл. При изучении теоретического материала всегда полезно выписывать формулы и графики.

При подготовке к промежуточной аттестации необходимо освоить теоретические положения данной дисциплины, разобрать определения всех понятий и постановки моделей, описывающих процессы. Дополнительно к изучению конспектов лекций необходимо пользоваться учебной литературой по учебной дисциплине.

6. МАТЕРИАЛЬНО-ТЕХНИЧЕСКОЕ ОБЕСПЕЧЕНИЕ

По всем видам учебной деятельности в рамках дисциплины используются аудитории, оснащенные необходимым специализированным оборудованием.

| Наименование специальных помещений | Оснащенность специальных помещений | Перечень лицензионного программного обеспечения / Реквизиты подтверждающего документа |
|---|---|--|
| учебные аудитории для проведения занятий лекционного типа | Мебель: учебная мебель Технические средства обучения: экран, проектор, компьютер | MS Office, Windows / Корпоративные академические лицензии бессрочные Microsoft Open License № 61010664, 60979359, 61316870, 45560005, 45341392, 44964701, 49066437, 48248804, 49487340, 43925361, 44544975, 43239932, 42882586, 46733190, 45936776, 46019880, 47425744, 47869741, 60102643, 41875901 |
| учебные аудитории для проведения занятий семинарского типа, групповых и индивидуальных консультаций, текущего контроля и промежуточной аттестации | Мебель: учебная мебель Технические средства обучения: экран, проектор, компьютер | |

Для самостоятельной работы обучающихся предусмотрены помещения, укомплектованные специализированной мебелью, оснащенные компьютерной техникой с возможностью подключения к сети «Интернет» и обеспечением доступа в электронную информационно-образовательную среду университета.

| Наименование помещений для самостоятельной работы обучающихся | Оснащенность помещений для самостоятельной работы обучающихся | Перечень лицензионного программного обеспечения / Реквизиты подтверждающего документа |
|---|--|---|
| Помещение для самостоятельной работы обучающихся (читальный зал Научной библиотеки) | Мебель: учебная мебель Комплект специализированной мебели: компьютерные столы Оборудование: компьютерная техника с подключением к информационно-коммуникационной сети «Интернет» и доступом в электронную информационно-образовательную среду образовательной организации, веб-камеры, коммуникационное оборудование, обеспечивающее доступ к сети интернет (проводное соединение и беспроводное соединение по технологии Wi-Fi) | MS Office, Windows / Корпоративная академическая лицензия бессрочная Microsoft Open License №66426830 |
| Помещение для самостоятельной работы обучающихся (ауд. 333/А) | Мебель: учебная мебель Комплект специализированной мебели: компьютерные столы Оборудование: компьютерная техника с подключением к информационно-коммуникационной сети «Интернет» и доступом в электронную информационно-образовательную среду образовательной организации, веб-камеры, коммуникационное оборудование, обеспечивающее доступ к сети интернет (проводное соединение и беспроводное соединение по технологии Wi-Fi) | MS Office, Windows / Корпоративная академическая лицензия бессрочная Microsoft Open License №66426830 |

7. ТЕКУЩИЙ КОНТРОЛЬ УСПЕВАЕМОСТИ И ПРОМЕЖУТОЧНАЯ АТТЕСТАЦИЯ

Проверка достижения результатов обучения по дисциплине осуществляется в рамках текущего контроля успеваемости и промежуточной аттестации.

7.1. Текущий контроль успеваемости

Текущий контроль успеваемости включает в себя мероприятия по оцениванию заданий на практических занятиях, заданий для самостоятельной работы. Мероприятия текущего контроля успеваемости приведены в таблице 7.1.

Таблица 7.1 – Мероприятия текущего контроля успеваемости

| Обозначение | Наименование | Форма контроля |
|-------------|--|----------------|
| ПР01 | Разработка технологического процесса и обоснование выбора оборудования для упаковки жидких продуктов. | доклад |
| ПР02 | Разработка технологического процесса и обоснование выбора оборудования для упаковки сыпучей пищевой продукции. | доклад |
| ПР03 | Разработка технологического процесса и обоснование выбора оборудования для производства полимерной тары. | доклад |
| ПР04 | Разработка технологического процесса и обоснование выбора оборудования для упаковки кондитерской продукции. | доклад |
| ПР05 | Разработка технологического процесса и обоснование выбора оборудования для производства тароупаковочных средств. | доклад |
| ПР06 | Разработка технологического процесса и обоснование выбора оборудования для упаковки пастообразных продуктов. | доклад |
| ПР07 | Разработка технологического процесса и обоснование выбора оборудования для упаковки продукции машиностроения и химических веществ. | доклад |
| СР10 | Проработка учебного материала по основам полиграфических технологий | доклад |

7.2. Промежуточная аттестация

Формы промежуточной аттестации по дисциплине приведены в таблице 7.2.

Таблица 7.2 – Формы промежуточной аттестации

| Обозначение | Форма отчетности | Очная |
|-------------|------------------|-----------|
| Экз01 | Экзамен | 7 семестр |

8. ФОНД ОЦЕНОЧНЫХ СРЕДСТВ

8.1. Оценочные средства

Оценочные средства соотнесены с результатами обучения по дисциплине и индикаторами достижения компетенций.

ИД-1 (ОПК-2) Знание современных технологий по выпуску конкурентоспособной продукции полиграфического и упаковочного производства

| Результаты обучения | Контрольные мероприятия |
|---|-------------------------|
| Знает виды упаковки и ее функции | ПР01-ПР07, Экз01 |
| Знает классификацию тары и упаковки | ПР01-ПР07, Экз01 |
| Знает требования к упаковочным материалам | ПР01-ПР07, Экз01 |
| Знает структуру технологического процесса упаковывания | ПР01-ПР07, Экз01 |
| Знает современное упаковочное оборудование, операции, линии | ПР01-ПР07, Экз01 |
| Знает современные способы упаковывания | ПР01-ПР07, Экз01 |
| Знает современные технологии упаковывания пищевых продуктов | ПР01-ПР07, Экз01 |
| Знает основы проектирования упаковочных производств | ПР01-ПР07, Экз01 |
| Знает виды материальных потоков в упаковочной среде | ПР01-ПР07, Экз01 |
| Знает основы полиграфических технологий | СР10, Экз01 |

ИД-2 (ОПК-8) Умение разрабатывать технологические процессы упаковочного производства

| Результаты обучения | Контрольные мероприятия |
|--|-------------------------|
| Умеет разработать технологический процесс и обосновать выбор оборудования для упаковки жидких продуктов | ПР01 |
| Умеет разработать технологический процесс и обосновать выбор оборудования для упаковки сыпучей пищевой продукции | ПР02 |
| Умеет разработать технологический процесс и обосновать выбор оборудования для производства полимерной тары | ПР03 |
| Умеет разработать технологический процесс и обосновать выбор оборудования для упаковки кондитерской продукции | ПР04 |
| Умеет разработать технологический процесс и обосновать выбор оборудования для производства тароупаковочных средств | ПР05 |
| Умеет разработать технологический процесс и обосновать выбор оборудования для упаковки пастообразных продуктов | ПР06 |
| Умеет разработать технологический процесс и обосновать выбор оборудования для упаковки продукции машиностроения и химических веществ | ПР07 |

При проведении практических занятий студенческая группа разбивается на несколько подгрупп. Каждой подгруппе формулируется задание с конкретизацией продукта, объема первичной (потребительской) упаковки (у каждой подгруппы разные задания). Группа студентов задавшись годовой программой выпуска предлагает упаковочное решение по упаковке (производству) конкретного продукта (тароупаковочного средства). Решение оформляется в виде презентации и должно отображать следующие этапы: характеристика продукта, конструкция (дизайн) тары (упаковки), выбор материала упаковки, технологический процесс, выбор основного оборудования, выбор дополнительного (вспомогатель-

ного) оборудования, характеристики упаковки на каждом этапе процесса. Презентация представляется на занятии с докладом и групповым обсуждением.

Темы доклада ПР01

1. Разработка технологического процесса и обоснование выбора оборудования для упаковки жидких продуктов (для каждой подгруппы различный продукт).

Темы доклада ПР02

1. Разработка технологического процесса и обоснование выбора оборудования для упаковки сыпучей пищевой продукции (для каждой подгруппы различный продукт).

Темы доклада ПР03

1. Разработка технологического процесса и обоснование выбора оборудования для производства полимерной тары (для каждой подгруппы различный вид тары).

Темы доклада ПР04

1. Разработка технологического процесса и обоснование выбора оборудования для упаковки кондитерской продукции (для каждой подгруппы различный продукт).

Темы доклада ПР05

1. Разработка технологического процесса и обоснование выбора оборудования для производства тароупаковочных средств (для каждой подгруппы различное тароупаковочное средство).

Темы доклада ПР06

1. Разработка технологического процесса и обоснование выбора оборудования для упаковки пастообразных продуктов (для каждой подгруппы различный продукт).

Темы доклада ПР07

1. Разработка технологического процесса и обоснование выбора оборудования для упаковки продукции машиностроения и химических веществ (для каждой подгруппы различный продукт).

Темы доклада СР10

1. Общие сведения о полиграфии и продукции полиграфического производства.
2. Технология изготовления фотоформ.
3. Производство печатных форм.
4. Технология печатных процессов.
5. Технология послепечатных процессов.
6. Оперативная полиграфия.

Теоретические вопросы к экзамену Экз01

1. Упаковка и ее функции (защитная, рационализации, информативная, рекламная).
2. Требования, предъявляемые к процессу упаковывания.
3. Виды основного и вспомогательного упаковочного материала.
4. Типы продукта.
5. Классификация тары и упаковки.
6. Потребительская упаковка: мягкая, жесткая, выдувная, литьевая, прессованная, из газонаполненных материалов, комбинированная.
7. Транспортная упаковка.
8. Унификация тары.

9. Требования к упаковочным материалам. Общие требования.
10. Упаковка для пищевой, косметической и фармацевтической продукции.
11. Упаковка для продукции машиностроения и химических веществ.
12. Структура технологического процесса упаковывания. Системный подход. Рынок.
13. Структура технологического процесса упаковывания. Персонал. Предприятие.
14. Упаковочное оборудование, операции, линии. Выбор оборудования.
15. Упаковочное оборудование, операции, линии. Согласование упаковочных операций, схема расположения линий.
16. Основные принципы построения упаковочных процессов: оптимизация, механизация, автоматизация.
17. Упаковывание в термоусадочные и растягивающиеся пленки.
18. Асептическое упаковывание.
19. Упаковывание под вакуумом.
20. Упаковывание в газовой атмосфере.
21. Разогреваемые и стерилизуемые упаковки.
22. Защитные полимерные покрытия на продуктах питания.
23. Упаковывание пищевых продуктов. Выбор материала упаковки.
24. Упаковывание сыпучих продуктов.
25. Упаковывание хлеба и хлебобулочных изделий.
26. Упаковывание кондитерских изделий.
27. Упаковывание кисломолочных продуктов и сырной продукции.
28. Упаковывание творожной продукции, сливочного масла, мороженого.
29. Упаковывание свежего мяса.
30. Упаковывание колбасных оболочек.
31. Упаковывание свежей, мороженой рыбы и филе.
32. Упаковывание соленой и копченой рыбы.
33. Упаковывание кулинарных изделий из рыбы.
34. Общие положения по проектированию упаковочных производств.
35. Основные этапы жизненного цикла упаковки.
36. Этапы распределения и продажи упаковки.
37. Введение в логистику. Концепция и функции логистики.
38. Функциональный цикл логистики.
39. Логистические операции с материальными потоками.
40. Материальные потоки в логистике.
41. Общие сведения о полиграфии и продукции полиграфического производства.
42. Технология изготовления фотоформ.
43. Производство печатных форм.
44. Технология печатных процессов.
45. Технология послепечатных процессов.
46. Оперативная полиграфия.

8.2. Критерии и шкалы оценивания

Каждое мероприятие текущего контроля успеваемости оценивается по шкале «зачтено», «не зачтено».

Оценка «зачтено» выставляется обучающемуся при выполнении всех указанных показателей (Таблица 8.1), допускаются несущественные неточности в изложении и оформлении материала.

При невыполнении хотя бы одного из показателей выставляется оценка «не зачтено».

Таблица 8.1 – Критерии оценивания мероприятий текущего контроля успеваемости

| Наименование, обозначение | Показатель |
|---------------------------|--|
| Доклад | тема доклада раскрыта, сформулированы выводы; соблюдены требования к объему и оформлению доклада (презентации к докладу); |

При оценивании результатов обучения по дисциплине в ходе промежуточной аттестации используются следующие критерии и шкалы.

Экзамен (Экз01).

Задание состоит из 2 теоретических вопросов.

Время на подготовку: 45 минут.

Оценка «отлично» выставляется обучающемуся, если он глубоко и прочно усвоил программный материал, исчерпывающе, последовательно, четко и логически стройно его излагает, умеет тесно увязывать теорию с практикой, свободно справляется с задачами, вопросами и другими видами применения знаний, не затрудняется с ответом при видоизменении заданий, использует в ответе материал рекомендуемой литературы, правильно обосновывает принятое решение, владеет разносторонними навыками и приемами выполнения практических заданий.

Оценка «хорошо» выставляется обучающемуся, если он твердо знает программный материал, грамотно и по существу излагает его, не допуская существенных неточностей в ответах на вопросы, правильно применяет теоретические положения при решении практических заданий, владеет необходимыми навыками и приемами их выполнения.

Оценка «удовлетворительно» выставляется обучающемуся, если он имеет знания только основного материала, но не усвоил его деталей, допускает неточности, недостаточно правильные формулировки, нарушения логической последовательности в изложении программного материала, испытывает затруднения при выполнении практических заданий.

Оценка «неудовлетворительно» выставляется обучающемуся, который не знает значительной части программного материала, допускает существенные ошибки в ответах на вопросы, неуверенно, с большими затруднениями выполняет практические задания.

Результат обучения по дисциплине считается достигнутым при получении обучающимся оценки «зачтено», «удовлетворительно», «хорошо», «отлично» по каждому из контрольных мероприятий, относящихся к данному результату обучения.

МИНИСТЕРСТВО НАУКИ И ВЫСШЕГО ОБРАЗОВАНИЯ РОССИЙСКОЙ ФЕДЕРАЦИИ
Федеральное государственное бюджетное образовательное учреждение
высшего образования

«Тамбовский государственный технический университет»
(ФГБОУ ВО «ТГТУ»)



УТВЕРЖДАЮ

Директор Технологического института

_____ Д.Л. Полушкин
« 15 » _____ февраля _____ 20 24 г.

РАБОЧАЯ ПРОГРАММА ДИСЦИПЛИНЫ

Б1.О.10.05 Средства реализации технологий отрасли

(шифр и наименование дисциплины в соответствии с утвержденным учебным планом подготовки)

Направление

_____ *29.03.03 «Технология полиграфического и упаковочного производства»*

(шифр и наименование)

Профиль

_____ *Технология и дизайн упаковочного производства*

(наименование профиля образовательной программы)

Формы обучения: _____ *очная*

Кафедра: _____ *«Материалы и технология»*

(наименование кафедры)

Составитель:

_____ *К.Т.Н., доцент*

степень, должность

_____ подпись

_____ *И.В. Шашков*

инициалы, фамилия

Заведующий кафедрой

_____ подпись

_____ *Д.М. Мордасов*

инициалы, фамилия

1. ПЛАНИРУЕМЫЕ РЕЗУЛЬТАТЫ ОБУЧЕНИЯ ПО ДИСЦИПЛИНЕ И ЕЕ МЕСТО В СТРУКТУРЕ ОПОП

Цель освоения дисциплины – достижение планируемых результатов обучения (таблица 1.1), соотнесенных с индикаторами достижения компетенций и целью реализации ОПОП.

Дисциплина входит в состав обязательной части образовательной программы.

Таблица 1.1 – Результаты обучения по дисциплине

| Код, наименование индикатора | Результаты обучения по дисциплине |
|---|--|
| ОПК-5 Способен реализовывать технические решения в профессиональной деятельности, выбирать эффективные и безопасные технические средства и технологии | |
| ИД-4 (ОПК-5) Способность реализовывать технические решения в профессиональной деятельности, выбирать эффективные и безопасные технические средства и технологии | Знает способы реализации технических решений в профессиональной деятельности |
| | Умеет выбирать эффективные и безопасные технические средства и технологии |
| ОПК-7 Способен применять методы оптимизации технологических процессов производства упаковки, полиграфической продукции и промышленных изделий, производимых с использованием полиграфических технологий | |
| ИД-1 (ОПК-7) Способность применять методы оптимизации технологических процессов производства упаковки, полиграфической продукции и промышленных изделий, производимых с использованием полиграфических технологий | Знает технологии изготовления полиграфической продукции |
| | Умеет применять технологии изготовления полиграфической продукции |
| | Владеет методами оптимизации технологических процессов производства упаковки |

Результаты обучения по дисциплине достигаются в рамках осуществления всех видов контактной и самостоятельной работы обучающихся в соответствии с утвержденным учебным планом.

Индикаторы достижения компетенций считаются сформированными при достижении соответствующих им результатов обучения.

2. ОБЪЁМ ДИСЦИПЛИНЫ

Объем дисциплины составляет 3 зачетные единицы.

Ниже приведено распределение общего объема дисциплины (в академических часах) в соответствии с утвержденным учебным планом.

| Виды работ | Форма обучения |
|--------------------------------------|----------------|
| | Очная |
| | 7 семестр |
| <i>Контактная работа</i> | 97 |
| занятия лекционного типа | 32 |
| лабораторные занятия | |
| практические занятия | 64 |
| курсовое проектирование | |
| консультации | |
| промежуточная аттестация | 1 |
| <i>Самостоятельная работа</i> | 11 |
| <i>Всего</i> | 108 |

3. СОДЕРЖАНИЕ ДИСЦИПЛИНЫ

Раздел 1. Основные технологии производства тары и упаковки.

Виды процессов производства тары и упаковки (подготовительные, формовочные, вспомогательные). Технологические процессы: резка, склеивание, штамповка, сварка, литьё, выдувное формование, нанесение печати на упаковку.

Основные типы оборудования для реализации типовых технологических процессов.

Практические занятия

ПР01. Классификация процессов производства тары и упаковки. Сопоставление различных видов упаковки с процессами её производства.

ПР02. Технологические процессы: резка, склеивание. Гильотинные ножницы, роликовые ножницы. Системы нанесения клея. Склеивание термопластичных материалов. Склеивание полимерных материалов.

ПР03. Технологические процессы сварки. Сварка металлов. Сварка полимерных материалов. Сварка плёнок.

ПР04. Литьё. Литьё металлов. Литьё полимеров. Литьевые машины (ручные, полуавтоматы, автоматы).

ПР05. Выдувное и раздувное формование полимерной тары. Оборудование для выдувного и раздувного формования.

ПР06. Штампование. Оборудование для штамповки. Прессы.

ПР07. Нанесение печати на тару и упаковку.

ПР08. Нанесение печати на полимерные плёнки.

Самостоятельная работа

СР01. Изучить виды клеев, используемых при производстве тары и упаковки и их свойства (по конспектам лекций и учебной литературе).

СР02. Изучить виды и свойства термопластичных материалов (по конспектам лекций и учебной литературе).

СР03. Изучить типы сварных швов и сварочные приспособления (по конспектам лекций и учебной литературе).

СР04. Изучить перечень необходимых требований для осуществления процессов литья (по конспектам лекций и учебной литературе).

СР05. Изучить специфические особенности различных полимерных материалов, влияющие на процессы выдувного и раздувного формования. (по конспектам лекций и учебной литературе)..

СР06. Изучить способы активации поверхности полимерных плёнок перед нанесением печати (по конспектам лекций и учебной литературе).

Раздел 2. Полиграфическая продукция. Печатные процессы.

Основные способы нанесения печати на продукцию упаковочного производства. Допечатные процессы. Копировальное оборудование.

Практическое занятие

ПР09. Печатные процессы. Высокая печать, флексография, литографическая печать, глубокая печать, офсетная печать, горячее теснение, трафаретная печать.

ПР10 Допечатные процессы..

ПР11 Шрифты.

ПР12 Копировальное оборудование.

ПР13 Выбор оптимального способа получения полиграфической продукции.

Самостоятельная работа

СР05. Изучить особенности допечатных процессов для разных видов материалов (по конспектам лекций и учебной литературе).

СР06. Изучить различные виды шрифтов, предлагаемые программными продуктами Word, Photoshop, Corel и КОМПАС (по конспектам лекций и учебной литературе).

СР07. Изучить особенности работы на различных видах копировального оборудования (по конспектам лекций и учебной литературе).

Раздел 3. *Оптимизация технологических процессов производства упаковки, полиграфической продукции и промышленных изделий, производимых с использованием полиграфических технологий.*

Практическое занятие

ПР14. Изучение методов оптимизации технологических процессов производства упаковки, полиграфической продукции и промышленных изделий, производимых с использованием полиграфических технологий.

4. ПЕРЕЧЕНЬ УЧЕБНОЙ ЛИТЕРАТУРЫ, ИНФОРМАЦИОННЫХ РЕСУРСОВ И ТЕХНОЛОГИЙ

4.1. Учебная литература

1. Упаковка пищевых продуктов / под ред. Р. Коулза, Д. МакДауэлла, М. Д. Кирвана; пер. с англ. под науч. ред. Л. Г. Махотиной. - СПб.: Профессия, 2008. - 416 с.: ил. - (Научные основы и технологии) - ISBN 978-5-91913-166-7
2. Ханлон Дж.Ф. Упаковка и тара: проектирование, технологии, применение / пер. с англ. Ханлон Дж.Ф., Келси Р. Дж., Форсинио Х.Е. С-Петербург: издат-во «Профессия», 2006, 630 с.
3. Кузьмич В.В. Технологии упаковочного производства [Электронный ресурс]: учебное пособие/ Кузьмич В.В.— Электрон. текстовые данные.— Минск: Вышэйшая школа, 2012.— 382 с.— Режим доступа: <http://www.iprbookshop.ru/20285>
4. Ефремов Н.Ф. Технология упаковочного производства: учебное пособие / Н. Ф. Ефремов, М. Г. Колесниченко. - М.: МГУП, 2011. - 350 с.

4.2. Интернет-ресурсы, в том числе современные профессиональные базы данных и информационные справочные системы

- Университетская информационная система «РОССИЯ» <https://uisrussia.msu.ru>
База данных Web of Science <https://apps.webofknowledge.com/>
База данных Scopus <https://www.scopus.com>
Портал открытых данных Российской Федерации <https://data.gov.ru>
База открытых данных Министерства труда и социальной защиты РФ <https://rosmintrud.ru/opendata>
База данных Научной электронной библиотеки eLIBRARY.RU <https://elibrary.ru/>
База данных профессиональных стандартов Министерства труда и социальной защиты РФ <http://profstandart.rosmintrud.ru/obshchiy-informatsionnyy-blok/natsionalnyy-reestr-professionalnykh-standartov/>
Базы данных Министерства экономического развития РФ <http://www.economy.gov.ru>
База открытых данных Росфинмониторинга <http://www.fedsfm.ru/opendata>
Электронная база данных «Издательство Лань» <https://e.lanbook.com>
Электронная библиотечная система «IPRbooks» <http://www.iprbookshop.ru>
База данных «Электронно-библиотечная система «ЭБС ЮРАЙТ» <https://www.biblio-online.ru>
База данных электронно-библиотечной системы ТГТУ <http://elib.tstu.ru>
Федеральная государственная информационная система «Национальная электронная библиотека» <https://нэб.рф>
Национальный портал онлайн обучения «Открытое образование» <https://openedu.ru>
Ресурсы электронной информационно-образовательной среды университета представлены в локальном нормативном акте «Положение об электронной информационно-образовательной среде Тамбовского государственного технического университета».
Электронные образовательные ресурсы, к которым обеспечен доступ обучающихся, в т.ч. приспособленные для использования инвалидами и лицами с ограниченными возможностями здоровья, приведены на официальном сайте университета в разделе «Университет»-«Сведения об образовательной организации»-«Материально-техническое обеспечение и оснащенность образовательного процесса».
Сведения о лицензионном программном обеспечении, используемом в образовательном процессе, представлены на официальном сайте университета в разделе «Образование»-«Учебная работа»-«Доступное программное обеспечение».

5. МЕТОДИЧЕСКИЕ УКАЗАНИЯ ДЛЯ ОБУЧАЮЩИХСЯ ПО ОСВОЕНИЮ ДИСЦИПЛИНЫ

К современному специалисту общество предъявляет достаточно широкий перечень требований, среди которых немаловажное значение имеет наличие у выпускников определенных способностей и умений самостоятельно добывать знания из различных источников, систематизировать полученную информацию, давать оценку конкретной ситуации. Формирование такого умения происходит в течение всего периода Вашего обучения через подготовку и участие в практических занятиях, подготовку к сдаче экзамена. При этом Ваша самостоятельная работа играет решающую роль в ходе всего учебного процесса.

Успешное освоение компетенций, формируемых данной учебной дисциплиной, предполагает оптимальное использование Вами времени самостоятельной работы. Целесообразно посвящать до 20 минут изучению конспекта лекции в тот же день после лекции и за день перед лекцией. Теоретический материал изучать в течение недели, а также готовиться к практическому занятию по дисциплине.

Для понимания материала учебной дисциплины и качественного его усвоения Вам рекомендуется такая последовательность действий:

- после прослушивания лекции и окончания учебных занятий, при подготовке к занятиям следующего дня нужно сначала просмотреть и обдумать текст лекции, прослушанной сегодня, разобрать рассмотренные примеры;
- при подготовке к лекции следующего дня нужно просмотреть текст предыдущей лекции, подумать о том, какая может быть тема следующей лекции;
- в течение недели выбрать время для работы с литературой по учебной дисциплине в библиотеке;
- при подготовке к практическим занятиям изучить цели и задачи занятия, порядок проведения, требования к отчету.

Рекомендуется использовать методические указания и материалы по учебной дисциплине, текст лекций, имеющиеся в системе VitaLMS.

Теоретический материал курса становится более понятным, когда дополнительно к прослушиванию лекций Вами изучаются и книги по данной учебной дисциплине. Полезно использовать несколько учебников, однако легче освоить курс, придерживаясь одного учебника и конспекта.

Рекомендуется, кроме «заучивания» материала, добиться понимания изучаемой темы дисциплины. С этой целью после прочтения очередной главы желательно выполнить несколько простых упражнений на соответствующую тему. Кроме того, очень полезно мысленно задать себе и попробовать ответить на следующие вопросы: о чем эта глава, какие новые понятия в ней введены, каков их смысл. При изучении теоретического материала всегда полезно выписывать формулы и графики.

Выполнение курсовой работы является одним из важных моментов самостоятельной работы.

К каждой теме курсовой работы рекомендуется примерный перечень вопросов, список необходимой литературы. Необходимо изучить литературу, рекомендуемую для выполнения курсовой работы. Чтобы полнее раскрыть тему, следует выявить дополнительные источники и материалы. При написании курсовой работы необходимо ознакомиться с публикациями по теме, опубликованными в журналах.

Необходимо изложить собственные соображения по существу излагаемых вопросов, внести свои предложения. Общие положения должны быть подкреплены и пояснены конкретными примерами. Излагаемый материал при необходимости следует проиллюстрировать таблицами, схемами, диаграммами и т.д.

При подготовке к промежуточной аттестации необходимо освоить теоретические положения данной дисциплины, разобрать определения всех понятий и постановки моделей, описывающих процессы. Дополнительно к изучению конспектов лекций необходимо пользоваться учебной литературой по учебной дисциплине.

6. МАТЕРИАЛЬНО-ТЕХНИЧЕСКОЕ ОБЕСПЕЧЕНИЕ

По всем видам учебной деятельности в рамках дисциплины используются аудитории, оснащенные необходимым специализированным оборудованием.

| Наименование специальных помещений | Оснащенность специальных помещений | Перечень лицензионного программного обеспечения / Реквизиты подтверждающего документа |
|---|---|--|
| учебные аудитории для проведения занятий лекционного типа | Мебель: учебная мебель Технические средства обучения: экран, проектор, компьютер | MS Office, Windows / Корпоративные академические лицензии бессрочные Microsoft Open License № 61010664, 60979359, 61316870, 45560005, 45341392, 44964701, 49066437, 48248804, 49487340, 43925361, 44544975, 43239932, 42882586, 46733190, 45936776, 46019880, 47425744, 47869741, 60102643, 41875901 |
| учебные аудитории для проведения занятий семинарского типа, групповых и индивидуальных консультаций, текущего контроля и промежуточной аттестации | Мебель: учебная мебель Технические средства обучения: экран, проектор, компьютер | КОМПАС-3D версия 16 Лицензия №МЦ-10-00646 бессрочная Договор 44867/VRN3 от 19.12.2013г.; AutoCAD 2009-2011 Бессрочная Лицензия №110000006741 Договор №11580/VRN3/35-03/120 от 26.06.2009г. |

Для самостоятельной работы обучающихся предусмотрены помещения, укомплектованные специализированной мебелью, оснащенные компьютерной техникой с возможностью подключения к сети «Интернет» и обеспечением доступа в электронную информационно-образовательную среду университета.

| Наименование помещений для самостоятельной работы обучающихся | Оснащенность помещений для самостоятельной работы обучающихся | Перечень лицензионного программного обеспечения / Реквизиты подтверждающего документа |
|---|--|---|
| Помещение для самостоятельной работы обучающихся (читальный зал Научной библиотеки) | Мебель: учебная мебель Комплект специализированной мебели: компьютерные столы Оборудование: компьютерная техника с подключением к информационно-коммуникационной сети «Интернет» и доступом в электронную информационно-образовательную среду образовательной организации, веб-камеры, коммуникационное оборудование, обеспечивающее доступ к сети интернет (проводное соединение и беспроводное соединение по технологии Wi-Fi) | MS Office, Windows / Корпоративная академическая лицензия бессрочная Microsoft Open License №66426830 |
| Помещение для самостоятельной работы обучающихся (ауд. 333/А) | Мебель: учебная мебель Комплект специализированной мебели: компьютерные столы Оборудование: компьютерная техника с подключением к информационно-коммуникационной сети «Интернет» и доступом в электронную информационно-образовательную среду образовательной организации, веб-камеры, коммуникационное оборудование, обеспечивающее доступ к сети интернет (проводное соединение и беспроводное соединение по технологии Wi-Fi) | MS Office, Windows / Корпоративная академическая лицензия бессрочная Microsoft Open License №66426830 |

7. ТЕКУЩИЙ КОНТРОЛЬ УСПЕВАЕМОСТИ И ПРОМЕЖУТОЧНАЯ АТТЕСТАЦИЯ

Проверка достижения результатов обучения по дисциплине осуществляется в рамках текущего контроля успеваемости и промежуточной аттестации.

7.1. Текущий контроль успеваемости

Текущий контроль успеваемости включает в себя мероприятия по оцениванию заданий на практических занятиях, заданий для самостоятельной работы. Мероприятия текущего контроля успеваемости приведены в таблице 7.1.

Таблица 7.1 – Мероприятия текущего контроля успеваемости

| Обозначение | Наименование | Форма контроля |
|-------------|--|----------------|
| ПР01 | Классификация процессов производства тары и упаковки. Сопоставление различных видов упаковки с процессами её производства | опрос |
| ПР02 | Технологические процессы: резка, склеивание. Гильотинные ножницы, роликовые ножницы. Системы нанесения клея. Склеивание термопластичных материалов. Склеивание полимерных материалов | опрос |
| ПР03 | Технологические процессы сварки. Сварка металлов. Сварка полимерных материалов. Сварка плёнок. | опрос |
| ПР04 | Литьё. Литьё металлов. Литьё полимеров. Литьевые машины (ручные, полуавтоматы, автоматы). | опрос |
| ПР05 | Выдувное и раздувное формование полимерной тары. Оборудование для выдувного и раздувного формования. | опрос |
| ПР06 | Штампование. Оборудование для штамповки. Прессы | опрос |
| ПР07 | Нанесение печати на тару и упаковку | опрос |
| ПР08 | Нанесение печати на полимерные плёнки | опрос |
| СР01 | Изучить виды клеев, используемых при производстве тары и упаковки и их свойства | опрос, доклад |
| СР02 | Изучить виды и свойства термопластичных материалов | опрос |
| СР03 | Изучить типы сварных швов и сварочные приспособления | опрос |
| СР04 | Изучить перечень необходимых требований для осуществления процессов литья | опрос |
| СР05 | Изучить специфические особенности различных полимерных материалов, влияющие процессы выдувного и раздувного формования. | опрос |
| СР06 | Изучить способы активации поверхности полимерных плёнок перед нанесением печати | контр. работа |
| ПР09 | Печатные процессы. Высокая печать, флексография, литографическая печать, глубокая печать, офсетная печать, горячее теснение, трафаретная печать | опрос |
| ПР10 | Допечатные процессы | опрос |
| ПР11 | Шрифты | опрос |
| ПР12 | Копировальное оборудование | опрос |
| ПР13 | Выбор оптимального способа получения полиграфической продукции | опрос |
| СР07 | Изучить особенности допечатных процессов для разных | |

| Обозначение | Наименование | Форма контроля |
|-------------|--|----------------------|
| | видов материалов | |
| СР08 | Изучить различные виды шрифтов, предлагаемые программными продуктами Word, Photoshop, Corel и КОМПАС | опрос, контр. работа |
| СР09 | Изучить особенности работы на различных видах копировального оборудования | опрос, доклад |
| ПР14 | Изучение методов оптимизации технологических процессов производства упаковки, полиграфической продукции и промышленных изделий, производимых с использованием полиграфических технологий | опрос |

7.2. Промежуточная аттестация

Формы промежуточной аттестации по дисциплине приведены в таблице 7.2.

Таблица 7.2 – Формы промежуточной аттестации

| Обозначение | Форма отчетности | Очная |
|-------------|------------------|-----------|
| Зач01 | Зачет | 7 семестр |

8. ФОНД ОЦЕНОЧНЫХ СРЕДСТВ

8.1. Оценочные средства

Оценочные средства соотнесены с результатами обучения по дисциплине и индикаторами достижения компетенций.

ИД-4 (ОПК-5) Способность реализовывать технические решения в профессиональной деятельности, выбирать эффективные и безопасные технические средства и технологии

| Результаты обучения | Контрольные мероприятия |
|--|---|
| Знает способы реализации технических решений в профессиональной деятельности | ПР01, ПР02, ПР03, ПР04, ПР05, ПР06, ПР07, ПР08, ПР09, ПР10, ПР11, ПР12, СР01, СР02, СР03, СР04, СР05, СР06, Зач01 |
| Умеет выбирать эффективные и безопасные технические средства и технологии | ПР02, ПР03, ПР04, ПР05, ПР06, ПР07, ПР08, ПР09, ПР10, ПР11, ПР12, ПР13, СР01, СР02, СР03, СР04, СР05, СР06, Зач01 |

ИД-1 (ОПК-7) Способность применять методы оптимизации технологических процессов производства упаковки, полиграфической продукции и промышленных изделий, производимых с использованием полиграфических технологий

| Результаты обучения | Контрольные мероприятия |
|--|---|
| Знает технологии изготовления полиграфической продукции | ПР09, ПР10, ПР11, ПР12, СР08, СР09, Зач01 |
| Умеет применять технологии изготовления полиграфической продукции | ПР09, ПР10, ПР11, ПР12, Зач01 |
| Владеет методами оптимизации технологических процессов производства упаковки | ПР14, Зач01 |

Вопросы к опросу ПР01

1. Как классифицируются процессы производства тары и упаковки?
2. Какие процессы производства тары и упаковки Вы знаете?
3. Какие процессы производства Вы можете соотнести с конкретным (заданным) процессом производства тары и упаковки?

Вопросы к опросу ПР02

1. В каких случаях используется технологический процесс резки?
2. Какое оборудование используется для процесса резки?
3. Как работают гильотинные ножницы? Техника безопасности при работе на гильотинных ножницах.

4. Как работают роликовые ножницы? Техника безопасности при работе на роликовых ножницах.
5. В каких случаях используется технологический процесс склеивания?
6. Что такое адгезия?

Вопросы к опросу ПР03

1. В каких случаях используется технологический процесс сварки?
2. Какие материалы соединяют свариванием?
3. Требования к свариваемым материалам.
4. Различия в технологии сваривания металлов и пластмасс.
5. Оборудование для сварки металлов.
6. Оборудование для сварки пластмасс.
7. Какие полимерные материалы можно сваривать?

Вопросы к опросу ПР04

1. Технологический процесс литья.
2. Какие материалы можно подвергать литью?
3. Какие виды тары и упаковки можно получать литьём?
4. Особенности литья полимерных материалов.
5. Оборудование для получения тары и упаковки методом литья
6. Что собой представляют литьевые формы?
7. Особенности проектирования литьевых форм.

Вопросы к опросу ПР05

1. Оборудование для выдувного и раздувного формования.
2. Какие материалы можно использовать в процессах выдувного и раздувного формования?
3. Какие виды тары и упаковки можно получать выдувным и раздувным формованием?

Вопросы к опросу ПР06

1. Что такое процесс штамповки?
2. Оборудование для штамповки.
3. Какие материалы используют в процессе штамповки?
4. Какие виды тары и упаковки можно получать штампованием?

Вопросы к опросу ПР07

1. Для чего на тару и упаковку наносится печатная информация?
2. Какими способами на тару и упаковку может быть нанесена информация?
3. На какие поверхности может быть нанесена печатная информация?
4. Чем наносится печатная информация?
5. Этикетки. Материалы для этикеток.

Вопросы к опросу ПР08

1. Особенности нанесения печати на полимерные плёнки. Проблемы и пути их решения.
2. На какие полимерные плёнки возможно нанесение печати?
3. С какими целями на полимерные плёнки наносится печатная информация?

Темы доклада СР01:

1. Виды клеев, используемых для изготовления бумажной и картонной тары и упаковки.
2. Виды клеев, используемых для изготовления полимерной тары и упаковки.
3. Виды клеев, используемых для наклеивания этикеток.

4. Свойства клеев, используемых для пищевой тары и упаковки.
5. Требования к клеям, используемым для производства полимерной тары и упаковки.
6. Адгезия клеев к полимерам.
7. Способы оценки качества поверхности, предназначенной для нанесения печати.
8. Из чего изготавливают клеи для картонной и бумажной тары?
9. Из чего изготавливают клеи для полимерной тары?
10. Какие полимерные материалы можно склеивать?

Вопросы к опросу СР02:

1. Что такое термопластичные материалы? Их свойства?
2. Какие виды тары и упаковки можно изготавливать из термопластичных материалов?
3. Основные виды термопластичных материалов, используемых при производстве тары и упаковки.
4. Оборудование для изготовления тары и упаковки из термопластичных материалов.
5. Кратность использования термопластичных материалов.

Вопросы к опросу СР03:

1. Какие типы сварных швов Вы знаете?
2. Каковы области применения различных сварных швов?
3. Когда используются сварочные приспособления?
4. Какие преимущества дают сварочные приспособления?
5. Чем отличаются универсальные и специализированные сварочные приспособления?

Вопросы к опросу СР04:

1. Какие требования предъявляются к материалам, используемым для получения тары и упаковки методом литья?
2. Какие материалы, используемые для получения тары и упаковки методом литья Вы знаете?
2. Какие особенности полимерных материалов, влияющие на процесс литья Вы знаете?

Вопросы к опросу СР05:

1. Какие особенности полимерных материалов, влияющие на процесс выдувного и раздувного формования Вы знаете?
2. Какие материалы могут использоваться в процессах выдувного и раздувного формования?

Вопросы к опросу ПР09

1. Какие печатные процессы Вы знаете?
2. Что такое высокая печать?
3. Что такое флексография?
4. Что такое литографическая печать?
5. Что такое глубокая печать?
6. Что такое офсетная печать?
7. Что такое горячее теснение?
8. Что такое трафаретная печать?
9. Области применения флексографии, литографической печати, глубокой печати, офсетной печати, горячего теснения и трафаретной печати.

Вопросы к опросу ПР10

1. Что такое допечатные процессы?
2. Когда возникает необходимость в допечатных процессах?
3. Особенности допечатных процессов для разных материалов.

Вопросы к опросу ПР11

1. Какие виды шрифтов используются при нанесении информации на тару и упаковку, на этикетки.
2. Роль вида шрифта в передаче информации потребителю.
3. Роль цвета шрифта в передаче информации потребителю.

Вопросы к опросу ПР12

1. Какие виды копировального оборудования используются при изготовлении полиграфической продукции?
2. Особенности работы различных видов копировального оборудования.
3. Принципы работы различных видов копировального оборудования.

Вопросы к опросу ПР13

1. Каковы параметры оптимального способа получения полиграфической продукции?
2. Алгоритм выбора оптимального способа получения полиграфической продукции.
3. Сравнительная рентабельность различных способов получения полиграфической продукции.

Вопросы к опросу СР07:

1. Какие особенности донепечатных процессов для разных видов материалов?

Вопросы к опросу СР08:

1. Какие разновидности шрифтов предлагает Word.
2. Какие разновидности шрифтов предлагает Photoshop.
3. Какие разновидности шрифтов предлагает Corel
4. Какие разновидности шрифтов предлагает КОМПАС.

Темы доклада СР09:

1. Особенности работы на светокопировальных устройствах.
2. Особенности работы на электрографических аппаратах. Основные группы.
3. Особенности работы на трафаретных аппаратах.
4. Портативные копировальные устройства.
5. Низкоскоростные копировальные устройства.
6. Копировальная техника среднего класса.
7. Высокопроизводительные копировальные устройства.
8. Черно-белые цифровые копии.
9. Цветная цифровая копировальная техника

Вопросы к опросу ПР14.

1. Какие методы оптимизации технологических процессов производства упаковки, полиграфической продукции и промышленных изделий, производимых с использованием полиграфических технологий.
2. Алгоритм оптимизации технологических процессов производства упаковки.
3. Алгоритм оптимизации полиграфической продукции и промышленных изделий, производимых с использованием полиграфических технологий.

8.2. Критерии и шкалы оценивания

Каждое мероприятие текущего контроля успеваемости оценивается по шкале «зачтено», «не зачтено».

Оценка «зачтено» выставляется обучающемуся при выполнении всех указанных показателей (Таблица 8.1), допускаются несущественные неточности в изложении и оформлении материала.

При невыполнении хотя бы одного из показателей выставляется оценка «не зачтено».

Таблица 8.1 – Критерии оценивания мероприятий текущего контроля успеваемости

| Наименование, обозначение | Показатель |
|---------------------------|---|
| Опрос, контр. работа | даны правильные ответы не менее чем на 60% заданных вопросов |
| Доклад | тема доклада раскрыта, сформулированы выводы; соблюдены требования к объему и оформлению доклада (презентации к докладу); |

При оценивании результатов обучения по дисциплине в ходе промежуточной аттестации используются следующие критерии и шкалы.

Зачет (Зач01).

Оценка «зачтено» выставляется обучающемуся, если он твердо знает программный материал, грамотно и по существу излагает его, не допуская существенных неточностей в ответах на вопросы, правильно применяет теоретические положения при решении практических заданий.

Оценка «не зачтено» выставляется обучающемуся, который не знает значительной части программного материала, допускает существенные ошибки в ответах на вопросы и при выполнении практических заданий.

Результат обучения по дисциплине считается достигнутым при получении обучающимся оценки «зачтено», «удовлетворительно», «хорошо», «отлично» по каждому из контрольных мероприятий, относящихся к данному результату обучения.

МИНИСТЕРСТВО НАУКИ И ВЫСШЕГО ОБРАЗОВАНИЯ РОССИЙСКОЙ ФЕДЕРАЦИИ
Федеральное государственное бюджетное образовательное учреждение
высшего образования

«Тамбовский государственный технический университет»
(ФГБОУ ВО «ТГТУ»)



УТВЕРЖДАЮ

Директор Технологического института

_____ Д.Л. Полушкин
« 15 » _____ февраля _____ 20 24 г.

РАБОЧАЯ ПРОГРАММА ДИСЦИПЛИНЫ

Б1.О.10.06 Проектирование производств

(шифр и наименование дисциплины в соответствии с утвержденным учебным планом подготовки)

Направление

_____ *29.03.03 «Технология полиграфического и упаковочного производства»*
(шифр и наименование)

Профиль

_____ *Технология и дизайн упаковочного производства*
(наименование профиля образовательной программы)

Формы обучения: _____ *очная*

Кафедра: _____ *«Материалы и технология»*
(наименование кафедры)

Составитель:

_____ *К.Т.Н., ДОЦЕНТ*
степень, должность

_____ Подпись

_____ *И.В. Шашков*
инициалы, фамилия

Заведующий кафедрой

_____ Подпись

_____ *Д.М. Мордасов*
инициалы, фамилия

1. ПЛАНИРУЕМЫЕ РЕЗУЛЬТАТЫ ОБУЧЕНИЯ ПО ДИСЦИПЛИНЕ И ЕЕ МЕСТО В СТРУКТУРЕ ОПОП

Цель освоения дисциплины – достижение планируемых результатов обучения (таблица 1.1), соотнесенных с индикаторами достижения компетенций и целью реализации ОПОП.

Дисциплина входит в состав обязательной части образовательной программы.

Таблица 1.1 – Результаты обучения по дисциплине

| Код, наименование индикатора | Результаты обучения по дисциплине |
|--|--|
| ОПК-6 Способен использовать техническую документацию в процессе производства упаковки, полиграфической продукции и промышленных изделий, производимых с использованием полиграфических технологий | |
| ИД-3 (ОПК-6) Умение использовать техническую документацию при проектировании упаковочных производств | Умеет использовать техническую документацию при разработке цеха (участка цеха) по изготовлению тары и деталей упаковки методами прессования |
| | Умеет использовать техническую документацию при разработке цеха (участка цеха) по изготовлению тары и деталей упаковки методом литья под давлением |
| | Умеет использовать техническую документацию при разработке цеха (участка цеха) по изготовлению тары методом раздува |
| | Умеет использовать техническую документацию при разработке цеха (участка цеха) по изготовлению тары и деталей упаковки из листовых материалов методами термоформования |
| | Умеет использовать техническую документацию при разработке цеха (участка цеха) по изготовлению тары и деталей упаковки методом экструзии |
| | Умеет использовать техническую документацию при разработке цеха (участка цеха) по изготовлению тары и деталей упаковки из газонаполненных материалов |
| | Умеет использовать техническую документацию при разработке цеха (участка цеха) по упаковыванию продукции в полимерную тару |
| | Умеет использовать техническую документацию при разработке цеха (участка цеха) по изготовлению пленочной упаковки |
| ОПК-8. Способен использовать аналитические модели процессов при проектировании производств полиграфической продукции, технологических процессов производства промышленных изделий и упаковки с использованием полиграфических технологий | |
| ИД-1 (ОПК-8) Знание методики проектирования основных составляющих промышленных упаковочных производств | Знает общие понятия и порядок проектирования производств |
| | Знает правила выбора района, пункта и площадки под строительство промышленного объекта |
| | Знает составляющие генерального и ситуационного планов |
| | Знает составляющие производственного процесса по переработке полимерных материалов при производстве тары и |

| Код, наименование индикатора | Результаты обучения по дисциплине |
|------------------------------|--|
| | деталей упаковки |
| | Знает конструктивные особенности производственных зданий предприятий по переработке полимерных материалов при производстве тары и деталей упаковки |
| | Знает методику проектирования производственных процессов на предприятии |
| | Знает методику проектирования освещения, отопления, вентиляции, водоснабжения и водоотведения |
| | Знает организацию рабочих мест, внутрицеховой транспорт и грузоподъемные машины упаковочных производств |

Результаты обучения по дисциплине достигаются в рамках осуществления всех видов контактной и самостоятельной работы обучающихся в соответствии с утвержденным учебным планом.

Индикаторы достижения компетенций считаются сформированными при достижении соответствующих им результатов обучения.

2. ОБЪЁМ ДИСЦИПЛИНЫ

Объем дисциплины составляет 6 зачетных единиц.

Ниже приведено распределение общего объема дисциплины (в академических часах) в соответствии с утвержденным учебным планом.

| Виды работ | Форма обучения |
|--------------------------------------|----------------|
| | Очная |
| | 8 семестр |
| <i>Контактная работа</i> | 55 |
| занятия лекционного типа | 16 |
| лабораторные занятия | |
| практические занятия | 32 |
| курсовое проектирование | 2 |
| консультации | 2 |
| промежуточная аттестация | 3 |
| <i>Самостоятельная работа</i> | 161 |
| <i>Всего</i> | 216 |

3. СОДЕРЖАНИЕ ДИСЦИПЛИНЫ

Раздел 1. Общие понятия и порядок проектирования.

Основные понятия (промышленное предприятие, производство, производственный процесс, состав промышленного производства, производственная мощность, узкое место производства и др.). Задание на проектирование. Объем и содержание проектной документации. Порядок разработки проектной документации.

Практическое занятие

ПР01. Разработка проектной документации.

Самостоятельная работа

СР01. Углубленное изучение отдельных этапов разработки проектной документации (по конспектам лекций и учебной литературе).

Раздел 2. Правила выбора района, пункта и площадки под строительство.

Выбор района и пункта строительства. Основные требования, предъявляемые к району и пункту строительства промышленного предприятия. Выбор площадки под строительство промышленного предприятия. Условия выбора площадки под строительство предприятия. Состав комиссии по выбору площадки под строительство и содержание акта комиссии по выбору площадки. Цели и задачи изыскательских работ.

Практическое занятие

ПР02. Правила выбора района, пункта и площадки под строительство.

Самостоятельная работа

СР02. Проработка учебного материала по правилам выбора района, пункта и площадки под строительство. Углубленное изучение отдельных разделов акта по выбору площадки (по конспектам лекций и учебной литературе).

Раздел 3. Генеральный и ситуационный планы.

Основные принципы проектирования генерального и ситуационного планов. Генеральный план промышленного предприятия и его содержание. Сплошная и рассредоточенная системы застройки предприятия. Функциональные зоны предприятия. Роза ветров. Санитарно-защитная зона и основные требования ее проектирования. Коэффициенты застройки, использование и озеленение территории предприятия. Основное содержание ситуационного плана.

Практическое занятие

ПР03. Разработка генерального плана проектируемого предприятия.

Самостоятельная работа

СР03. Проработка учебного материала по составу генерального и ситуационного планов. Углубленное изучение состава генерального плана промышленного предприятия (по конспектам лекций и учебной литературе).

Раздел 4. Производственный процесс по переработке полимерных материалов при производстве упаковки.

Разработка технологической схемы производства. Основные технологические операции производственных процессов полиграфического и упаковочного производства, а

также производства упаковки из полимерных материалов (прием сырья, подготовка сырья к переработке, транспортирование сырья на участок формования, формование изделий, контроль и упаковка изделий, транспортировка на склад готовых изделий, переработка отходов производства). Выбор и расчет технологического оборудования. Виды оборудования, находящегося на промышленном предприятии (производственное, вспомогательное, подъемно-транспортное и энергетическое). Порядок расчета количества единиц основного производственного оборудования, исходя из заданной производственной мощности. Стандартное и нестандартное технологическое оборудование.

Практическое занятие

ПР04. Разработка технологической схемы производства

Самостоятельная работа

СР04. Проработка учебного материала по составу производственного процесса переработки полимерных материалов при производстве упаковки (по конспектам лекций и учебной литературе).

Раздел 5. Производственные здания предприятий по переработке полимерных материалов при производстве упаковки.

Основные принципы проектирования промышленных зданий и их конструктивные решения. Взаимное расположение и объемно-проектировочное решение зданий производств по переработке полимерных материалов.

Качественный уровень зданий (степень долговечности и степень огнестойкости.)
Классификация производственных площадей по пожарной опасности.

Основные требования к объемно-планировочным и конструктивным решениям зданий. Материалы несущих конструкций зданий. Основные конструктивные элементы промышленных зданий и их характеристика.

Практическое занятие

ПР05. Основные конструктивные элементы производственных зданий предприятий по переработке полимерных материалов при производстве упаковки.

Самостоятельная работа

СР05. Проработка учебного материала по конструкции производственных зданий предприятий по переработке полимерных материалов при производстве упаковки (по конспектам лекций и учебной литературе).

Раздел 6. Проектирование производственных процессов на предприятии.

Компоновка основных и вспомогательных производственных помещений и планировка основного технологического оборудования. Факторы, учитываемые при разработке и компоновки основных и вспомогательных помещений. Прямоточная и петлеобразная схемы основного технологического потока. Основные требования к планировке технологического оборудования. Расчет фундаментов под основное технологическое оборудование.

Практическое занятие

ПР06. Планировка основных и вспомогательных производственных помещений.

Самостоятельная работа

СР06. Проработка учебного материала по методике проектирования производственных процессов на предприятии (по конспектам лекций и учебной литературе).

Раздел 7. Проектирование освещения, отопления, вентиляции, водоснабжения и водоотведения.

Различные варианты освещения внутренних помещений. Рабочее, аварийное и совмещенное освещение. Местные и центральные системы отопления. Водяные, воздушные и комбинированные системы отопления. Естественная и искусственная вентиляция. Общеобменная, местная и смешанная вентиляция. Виды систем водоснабжения. Отведение дождевых и талых вод с кровель зданий.

Практическое занятие

ПР07. Проектирование освещения, отопления, вентиляции, водоснабжения и водоотведения.

Самостоятельная работа

СР07. Проработка учебного материала по методике проектирования освещения, отопления, вентиляции, водоснабжения и водоотведения (по конспектам лекций и учебной литературе).

Раздел 8. Организация рабочих мест, внутрицеховой транспорт и грузоподъемные машины.

Основные факторы, которые необходимо учитывать при организации рабочих мест в полиграфическом и упаковочном производстве, а также в производстве упаковки из полимерных материалов. Нормы обслуживания оборудования и их расчет.

Безрельсовый внутрицеховой транспорт. Назначение, устройство и принцип работы. Выбор внутрицехового транспорта. Грузоподъемные машины и их устройства, используемые в производстве. Назначение, устройство и принцип работы. Выбор грузоподъемных машин и устройств. Центральные заводские лаборатории (ЦЗЛ): назначение и состав.

Практическое занятие

ПР08. Организация рабочих мест.

Самостоятельная работа

СР08. Проработка учебного материала по особенностям организации рабочих мест на промышленном предприятии (по конспектам лекций и учебной литературе).

Курсовое проектирование

Примерные темы курсовой работы:

1. Разработка цеха (участка цеха) по изготовлению тары для упаковки йогурта объемом 350 мл и годовой производительностью 150000 шт/год.
2. Разработка цеха (участка цеха) по изготовлению контейнера бытового объемом 0,5 л для пищевых продуктов. Годовая программа 50000 шт/год.
3. Разработка цеха (участка цеха) по изготовлению тары под молоко объемом 1 л и производственной мощностью 1500000 шт/год.
4. Разработка цеха (участка цеха) по производству упаковки под плавленый сыр массой 180 г. Годовая программа 3 млн. шт.
5. Разработка цеха (участка цеха) по производству групповой упаковки для корректирующей жидкости объемом 250 мл. Годовая программа 2,5 млн/шт.

6. Разработка цеха (участка цеха) по производству тары для воды питьевой объемом 0,5 л. Годовая программа 4 млн/шт.
7. Разработка цеха (участка цеха) по упаковыванию мороженого в пластиковые стаканчики объемом 150 г и технологической мощностью 800000 шт/год.
8. Разработка цеха (участка цеха) по производству бутылок для сока объемом 0,5 л с годовой производительностью 3 млн/год.
9. Разработка цеха (участка цеха) по изготовлению упаковки для крупы гречневой массой 1 кг и производительностью 15000000 кг/год.
10. Разработка цеха (участка цеха) по изготовлению емкости под чернила объемом 200 мл и производительностью 500000 шт/год.
11. Разработка цеха (участка цеха) по производству упаковки для рыбных консервов емкостью 1 литр, с годовой программой выпуска 2000000 шт/год».
12. Разработка цеха (участка цеха) по изготовлению упаковки «Ланч-бокс» объемом 450 г и производственной мощностью 1500000 шт/год.
13. Разработка цеха (участка цеха) по производству упаковки для ватных палочек в количестве 200 шт/уп. Годовая производительность 2000000 шт.
14. Разработка цеха (участка цеха) по изготовлению транспортной тары для двухкамерного холодильника "АТЛАНТ" ХМ 6125. Объем партии 200 тыс/шт.
15. Разработка цеха (участка цеха) по упаковке конфет карамельных в мягкую тару массой 250 г. и производительностью 750000 кг/год.

Требования к основным разделам курсовой работы:

Курсовая работа – это самостоятельная работа студента, основной целью которой является развитие и закрепление теоретических знаний и расчетно-графических навыков при решении практических инженерных проблем с использованием последних достижений науки и техники.

Задание на курсовое проектирование и тема работы утверждаются после сдачи отчета по производственной практике, в ходе которой студент должен собрать исходный материал.

Задачи курсового проектирования

Разработка технологической схемы упаковывания продукта или производства упаковки; освоение методов расчета основного технологического оборудования; осуществление организации рабочих мест и расчет численности рабочих.

Наименование разделов и краткое содержание

Введение (актуальность темы работы)

1. Разработка технологической схемы (состав технологической линии и описание применяемого оборудования).
2. Выбор и расчет количества основного технологического оборудования.
3. Организация рабочих мест и расчет численности работающих.
4. Расчет площади и компоновка основных и вспомогательных помещений цеха.
5. Выбор здания цеха и его основных конструктивных элементов.
6. Расчет фундаментов под основное оборудование.
7. Разработка планировки технологического оборудования цеха.
8. Транспортные средства и грузоподъемные механизмы.

Заключение.

Список используемых источников.

Перечень графического материала

Технологическая схема процесса упаковывания или производства упаковки, чертеж цеха (участка цеха).

Рекомендации, требования

Примерный объем пояснительной записки 25-30 листов. Объем графического материала – 1-2 листа формата А1.

Курсовая работа должна соответствовать выбранной теме, содержать все основные разделы и графический материал в соответствии с заданием, должна быть оформлена в соответствии с СТО ФГБОУ ВО «ТГТУ» 07-2017 «Выпускные квалификационные работы и курсовые проекты (работы). Общие требования».

4. ПЕРЕЧЕНЬ УЧЕБНОЙ ЛИТЕРАТУРЫ, ИНФОРМАЦИОННЫХ РЕСУРСОВ И ТЕХНОЛОГИЙ

4.1. Учебная литература

1. Проектирование производств изделий из пластмасс [Электронный ресурс] : учебное пособие / Ю.В. Перухин [и др.]. — Электрон. текстовые данные. — Казань: Казанский национальный исследовательский технологический университет, 2010. — 326 с. — 978-5-7882-0921-0. — Режим доступа: <http://www.iprbookshop.ru/62564.html>
2. Сафонов, А.В. Проектирование полиграфического производства: Учебник [Электронный ресурс] : учеб. / А.В. Сафонов, Р.Г. Могинов. — Электрон. дан. — Москва : Дашков и К, 2017. — 500 с. — Режим доступа: <https://e.lanbook.com/book/93385>. — Загл. с экрана.
3. Проектирование химических предприятий: метод. разработки / П.С. Беляев [и др.]. — Тамбов.: Изд-во Тамб. гос. техн. ун-та, 2008. — 32 с.
4. Однолько, В.Г. Проектирование шнекового оборудования предприятий полимерных материалов: учебное пособие / В.Г. Однолько. — М.: Изд-во «Машиностроение-1», 2005. — 240 с.
5. Клинков, А.С. Дипломное проектирование (строительная часть): учебное пособие / А.С. Клинков, В.Г. Однолько, Н.А. Чайников. — Тамбов.: ТГТУ, 2003. — 80 с.
6. Дворецкий С.И., Кормилицин Г.С., Королькова Е.М. Основы проектирования химических производств: Учебное пособие. Тамбов: изд-во ТГТУ, 1999. — 184 с.

4.2. Интернет-ресурсы, в том числе современные профессиональные базы данных и информационные справочные системы

- Университетская информационная система «РОССИЯ» <https://uisrussia.msu.ru>
Справочно-правовая система «Консультант+» <http://www.consultant-urist.ru>
Справочно-правовая система «Гарант» <http://www.garant.ru>
База данных Web of Science <https://apps.webofknowledge.com/>
База данных Scopus <https://www.scopus.com>
Портал открытых данных Российской Федерации <https://data.gov.ru>
База открытых данных Министерства труда и социальной защиты РФ <https://rosmintrud.ru/opendata>
База данных Научной электронной библиотеки eLIBRARY.RU <https://elibrary.ru/>
База данных профессиональных стандартов Министерства труда и социальной защиты РФ <http://profstandart.rosmintrud.ru/obshchiy-informatsionnyy-blok/natsionalnyy-reestr-professionalnykh-standartov/>
Базы данных Министерства экономического развития РФ <http://www.economy.gov.ru>
База открытых данных Росфинмониторинга <http://www.fedsfm.ru/opendata>
Электронная база данных «Издательство Лань» <https://e.lanbook.com>
Электронная библиотечная система «IPRbooks» <http://www.iprbookshop.ru>
База данных «Электронно-библиотечная система «ЭБС ЮРАЙТ» <https://www.biblio-online.ru>
База данных электронно-библиотечной системы ТГТУ <http://elib.tstu.ru>
Федеральная государственная информационная система «Национальная электронная библиотека» <https://нэб.рф>
Национальный портал онлайн обучения «Открытое образование» <https://openedu.ru>
Электронная база данных "Polpred.com Обзор СМИ" <https://www.polpred.com>
Официальный сайт Федерального агентства по техническому регулированию и метрологии <http://protect.gost.ru/>

Ресурсы электронной информационно-образовательной среды университета представлены в локальном нормативном акте «Положение об электронной информационно-образовательной среде Тамбовского государственного технического университета».

Электронные образовательные ресурсы, к которым обеспечен доступ обучающихся, в т.ч. приспособленные для использования инвалидами и лицами с ограниченными возможностями здоровья, приведены на официальном сайте университета в разделе «Университет»-«Сведения об образовательной организации»-«Материально-техническое обеспечение и оснащенность образовательного процесса».

Сведения о лицензионном программном обеспечении, используемом в образовательном процессе, представлены на официальном сайте университета в разделе «Образование»-«Учебная работа»-«Доступное программное обеспечение».

5. МЕТОДИЧЕСКИЕ УКАЗАНИЯ ДЛЯ ОБУЧАЮЩИХСЯ ПО ОСВОЕНИЮ ДИСЦИПЛИНЫ

К современному специалисту общество предъявляет достаточно широкий перечень требований, среди которых немаловажное значение имеет наличие у выпускников определенных способностей и умений самостоятельно добывать знания из различных источников, систематизировать полученную информацию, давать оценку конкретной ситуации. Формирование такого умения происходит в течение всего периода Вашего обучения через подготовку и участие в практических занятиях, подготовку к сдаче экзамена. При этом Ваша самостоятельная работа играет решающую роль в ходе всего учебного процесса.

Успешное освоение компетенций, формируемых данной учебной дисциплиной, предполагает оптимальное использование Вами времени самостоятельной работы. Целесообразно посвящать до 20 минут изучению конспекта лекции в тот же день после лекции и за день перед лекцией. Теоретический материал изучать в течение недели, а также готовиться к практическому занятию по дисциплине.

Для понимания материала учебной дисциплины и качественного его усвоения Вам рекомендуется такая последовательность действий:

- после прослушивания лекции и окончания учебных занятий, при подготовке к занятиям следующего дня нужно сначала просмотреть и обдумать текст лекции, прослушанной сегодня, разобрать рассмотренные примеры;
- при подготовке к лекции следующего дня нужно просмотреть текст предыдущей лекции, подумать о том, какая может быть тема следующей лекции;
- в течение недели выбрать время для работы с литературой по учебной дисциплине в библиотеке;
- при подготовке к практическим занятиям изучить цели и задачи занятия, порядок проведения, требования к отчету.

Рекомендуется использовать методические указания и материалы по учебной дисциплине, текст лекций, имеющиеся в системе VitaLMS.

Теоретический материал курса становится более понятным, когда дополнительно к прослушиванию лекций Вами изучаются и книги по данной учебной дисциплине. Полезно использовать несколько учебников, однако легче освоить курс, придерживаясь одного учебника и конспекта.

Рекомендуется, кроме «заучивания» материала, добиться понимания изучаемой темы дисциплины. С этой целью после прочтения очередной главы желательно выполнить несколько простых упражнений на соответствующую тему. Кроме того, очень полезно мысленно задать себе и попробовать ответить на следующие вопросы: о чем эта глава, какие новые понятия в ней введены, каков их смысл. При изучении теоретического материала всегда полезно выписывать формулы и графики.

Выполнение курсовой работы является одним из важных моментов самостоятельной работы.

К каждой теме курсовой работы рекомендуется примерный перечень вопросов, список необходимой литературы. Необходимо изучить литературу, рекомендуемую для выполнения курсовой работы. Чтобы полнее раскрыть тему, следует выявить дополнительные источники и материалы. При написании курсовой работы необходимо ознакомиться с публикациями по теме, опубликованными в журналах.

Необходимо изложить собственные соображения по существу излагаемых вопросов, внести свои предложения. Общие положения должны быть подкреплены и пояснены конкретными примерами. Излагаемый материал при необходимости следует проиллюстрировать таблицами, схемами, диаграммами и т.д.

При подготовке к промежуточной аттестации необходимо освоить теоретические положения данной дисциплины, разобрать определения всех понятий и постановки моделей, описывающих процессы. Дополнительно к изучению конспектов лекций необходимо пользоваться учебной литературой по учебной дисциплине.

6. МАТЕРИАЛЬНО-ТЕХНИЧЕСКОЕ ОБЕСПЕЧЕНИЕ

По всем видам учебной деятельности в рамках дисциплины используются аудитории, оснащенные необходимым специализированным оборудованием.

| Наименование специальных помещений | Оснащенность специальных помещений | Перечень лицензионного программного обеспечения / Реквизиты подтверждающего документа |
|---|---|--|
| учебные аудитории для проведения занятий лекционного типа | Мебель: учебная мебель Технические средства обучения: экран, проектор, компьютер | MS Office, Windows / Корпоративные академические лицензии бессрочные Microsoft Open License № 61010664, 60979359, 61316870, 45560005, 45341392, 44964701, 49066437, 48248804, 49487340, 43925361, 44544975, 43239932, 42882586, 46733190, 45936776, 46019880, 47425744, 47869741, 60102643, 41875901 КОМПАС-3D версия 16 Лицензия №МЦ-10-00646 бессрочная Договор 44867/VRN3 от 19.12.2013г.; AutoCAD 2009-2011 Бессрочная Лицензия №110000006741 Договор №11580/VRN3/35-03/120 от 26.06.2009г. |
| учебные аудитории для проведения занятий семинарского типа, групповых и индивидуальных консультаций, текущего контроля и промежуточной аттестации | Мебель: учебная мебель Технические средства обучения: экран, проектор, компьютер | |
| учебные аудитории для курсового проектирования (выполнения курсовых работ) | Мебель: учебная мебель Технические средства обучения: компьютеры, принтер | |

Для самостоятельной работы обучающихся предусмотрены помещения, укомплектованные специализированной мебелью, оснащенные компьютерной техникой с возможностью подключения к сети «Интернет» и обеспечением доступа в электронную информационно-образовательную среду университета.

| Наименование помещений для самостоятельной работы обучающихся | Оснащенность помещений для самостоятельной работы обучающихся | Перечень лицензионного программного обеспечения / Реквизиты подтверждающего документа |
|---|--|---|
| Помещение для самостоятельной работы обучающихся (читальный зал Научной библиотеки) | Мебель: учебная мебель Комплект специализированной мебели: компьютерные столы Оборудование: компьютерная техника с подключением к информационно-коммуникационной сети «Интернет» и доступом в электронную информационно-образовательную среду образовательной организации, веб-камеры, коммуникационное оборудование, обеспечивающее доступ к сети интернет (проводное соединение и беспроводное соединение по технологии Wi-Fi) | MS Office, Windows / Корпоративная академическая лицензия бессрочная Microsoft Open License №66426830 |
| Помещение для самостоятельной работы обучающихся (ауд. 333/А) | Мебель: учебная мебель Комплект специализированной мебели: компьютерные столы Оборудование: компьютерная техника с подключением к информационно-коммуникационной сети «Интернет» и доступом в электронную информационно-образовательную среду образовательной организации, веб-камеры, коммуникационное оборудование, обеспечивающее доступ к сети интернет (проводное соединение и беспроводное соединение по технологии Wi-Fi) | MS Office, Windows / Корпоративная академическая лицензия бессрочная Microsoft Open License №66426830 |

7. ТЕКУЩИЙ КОНТРОЛЬ УСПЕВАЕМОСТИ И ПРОМЕЖУТОЧНАЯ АТТЕСТАЦИЯ

Проверка достижения результатов обучения по дисциплине осуществляется в рамках текущего контроля успеваемости и промежуточной аттестации.

7.1. Текущий контроль успеваемости

Текущий контроль успеваемости включает в себя мероприятия по оцениванию заданий на практических занятиях, заданий для самостоятельной работы. Мероприятия текущего контроля успеваемости приведены в таблице 7.1.

Таблица 7.1 – Мероприятия текущего контроля успеваемости

| Обозначение | Наименование | Форма контроля |
|-------------|--|----------------------|
| ПР01 | Разработка проектной документации. | опрос |
| ПР02 | Правила выбора района, пункта и площадки под строительство. | опрос |
| ПР03 | Разработка генерального плана проектируемого предприятия. | опрос, контр. работа |
| СР03 | Углубленное изучение состава генерального плана промышленного предприятия. | доклад |
| ПР04 | Разработка технологической схемы производства. | опрос, контр. работа |
| ПР05 | Основные конструктивные элементы производственных зданий предприятий по переработке полимерных материалов при производстве упаковки. | опрос |
| СР05 | Проработка учебного материала по конструкции производственных зданий предприятий по переработке полимерных материалов при производстве упаковки. | доклад |
| ПР06 | Планировка основных и вспомогательных производственных помещений. | опрос, контр. работа |
| СР06 | Проработка учебного материала по компоновке и планировке производственных помещений на предприятии. | доклад |
| ПР07 | Проектирование освещения, отопления, вентиляции, водоснабжения и водоотведения. | опрос, контр. работа |
| ПР08 | Организация рабочих мест. | опрос, контр. работа |
| СР08 | Проработка учебного материала по особенностям организации рабочих мест на промышленном предприятии. | доклад |

7.2. Промежуточная аттестация

Формы промежуточной аттестации по дисциплине приведены в таблице 7.2.

Таблица 7.2 – Формы промежуточной аттестации

| Обозначение | Форма отчетности | Очная |
|-------------|------------------|-----------|
| Экз01 | Экзамен | 8 семестр |
| КР01 | Защита КР | 8 семестр |

8. ФОНД ОЦЕНОЧНЫХ СРЕДСТВ

8.1. Оценочные средства

Оценочные средства соотнесены с результатами обучения по дисциплине и индикаторами достижения компетенций.

ИД-3 (ОПК-6) Умение использовать техническую документацию при проектировании упаковочных производств

| Результаты обучения | Контрольные мероприятия |
|--|-------------------------|
| Умеет использовать техническую документацию при разработке цеха (участка цеха) по изготовлению тары и деталей упаковки методами прессования | КР01 |
| Умеет использовать техническую документацию при разработке цеха (участка цеха) по изготовлению тары и деталей упаковки методом литья под давлением | КР01 |
| Умеет использовать техническую документацию при разработке цеха (участка цеха) по изготовлению тары методом раздува | КР01 |
| Умеет использовать техническую документацию при разработке цеха (участка цеха) по изготовлению тары и деталей упаковки из листовых материалов методами термоформования | КР01 |
| Умеет использовать техническую документацию при разработке цеха (участка цеха) по изготовлению тары и деталей упаковки методом экструзии | КР01 |
| Умеет использовать техническую документацию при разработке цеха (участка цеха) по изготовлению тары и деталей упаковки из газонаполненных материалов | КР01 |
| Умеет использовать техническую документацию при разработке цеха (участка цеха) по упаковыванию продукции в полимерную тару | КР01 |
| Умеет использовать техническую документацию при разработке цеха (участка цеха) по изготовлению пленочной упаковки | КР01 |

ИД-1 (ОПК-8) Знание методики проектирования основных составляющих промышленных упаковочных производств

| Результаты обучения | Контрольные мероприятия |
|--|-------------------------|
| Знает общие понятия и порядок проектирования производств | ПР01, Экз01 |
| Знает правила выбора района, пункта и площадки под строительство промышленного объекта | ПР02, Экз01 |
| Знает составляющие генерального и ситуационного планов | ПР03, СР03, Экз01 |
| Знает составляющие производственного процесса по переработке полимерных материалов при производстве тары и деталей упаковки | ПР04, Экз01 |
| Знает конструктивные особенности производственных зданий предприятий по переработке полимерных материалов при производстве тары и деталей упаковки | ПР05, СР05, Экз01 |
| Знает методику проектирования производственных процессов на предприятии | ПР06, СР06, Экз01 |
| Знает методику проектирования освещения, отопления, вентиляции, водоснабжения и водоотведения | ПР07, Экз01 |
| Знает организацию рабочих мест, внутрицеховой транспорт и | ПР08, СР08, Экз01 |

| Результаты обучения | Контрольные мероприятия |
|---|-------------------------|
| грузоподъемные машины упаковочных производств | |

Вопросы к опросу ПР01

1. Основные понятия (промышленное предприятие, производство, производственный процесс, состав промышленного производства, производственная мощность, узкое место производства и др.).
2. Составляющие задания на проектирование.
3. Состав исходных материалов включаемых в задание на проектирование.
4. Типы информации, используемые проектной организацией.
5. Обоснование мощности проектируемого производства.
6. Основные экономические показатели проектируемого предприятия.
7. Объем и содержание проектной документации.
8. Порядок разработки проектной документации.

Вопросы к опросу ПР02

1. Выбор района и пункта строительства.
2. Основные требования, предъявляемые к району и пункту строительства промышленного предприятия.
3. Где не допускается размещение промышленных предприятий?
4. Условия выбора площадки под строительство предприятия.
5. Состав комиссии по выбору площадки под строительство.
6. Содержание акта по выбору площадки под строительство.
7. Цели и задачи изыскательских работ.

Вопросы к опросу ПР03

1. Основные принципы проектирования генерального и ситуационного планов.
2. Ситуационный план промышленного узла.
3. Генеральный план промышленного предприятия и его содержание.
4. Сплошная и рассредоточенная системы застройки предприятия.
5. Функциональные зоны предприятия.
6. Роза ветров.
7. Санитарно-защитная зона и основные требования ее проектирования.
8. Коэффициенты застройки, использование и озеленение территории предприятия.

Темы доклада СР03

1. Состав генерального плана действующего промышленного предприятия упаковочного профиля (несколько вариантов).

Вопросы к опросу ПР04

1. Каким требованиям должна удовлетворять технологическая схема производства?
2. Основные технологические операции производственных процессов упаковочного производства, а также производства упаковки из полимерных материалов.
3. Подробное описание наиболее важных технологических стадий схемы производства.
4. Виды оборудования, находящегося на промышленном предприятии.
5. Выбор и расчет количества технологического оборудования.
6. Опишите технологические свойства упаковочного оборудования.

7. Стандартное и нестандартное технологическое оборудование.

Вопросы к опросу ПР05

1. Основные принципы проектирования промышленных зданий и их конструктивные решения.
2. Взаимное расположение и объемно-проектировочное решение зданий производств по переработке полимерных материалов.
3. Качественный уровень зданий.
4. Классификация производственных площадей по пожарной опасности.
5. Основные требования к объемно-планировочным и конструктивным решениям зданий.
6. Материалы несущих конструкций зданий.
7. Основные конструктивные элементы промышленных зданий и их характеристика.

Темы доклада СР05

1. Конструкция производственных зданий действующего промышленного предприятия по переработке полимерных материалов при производстве тары и деталей упаковки (несколько вариантов).

Вопросы к опросу ПР06

1. Компоновка основных и вспомогательных производственных помещений и планировка основного технологического оборудования.
2. Факторы, учитываемые при разработке и компоновки основных и вспомогательных помещений.
3. Виды площадей на предприятии.
4. Прямоточная и петлеобразная схемы основного технологического потока.
5. Основные требования к планировке технологического оборудования.
6. Расчет фундаментов под основное технологическое оборудование.

Темы доклада СР06

1. Планировка цеха (участка цеха) действующего промышленного предприятия по переработке полимерных материалов при производстве тары и деталей упаковки (несколько вариантов).

Вопросы к опросу ПР07

1. Состав инженерного обеспечения производственного процесса.
2. Различные варианты освещения внутренних помещений.
3. Рабочее, аварийное и совмещенное освещение.
4. Местные и центральные системы отопления.
5. Водяные, воздушные и комбинированные системы отопления.
6. Естественная и искусственная вентиляция.
7. Общеобменная, местная и смешанная вентиляция.
8. Виды систем водоснабжения.
9. Отведение дождевых и талых вод с кровель зданий.

Вопросы к опросу ПР08

1. Основные факторы, которые необходимо учитывать при организации рабочих мест в полиграфическом и упаковочном производстве, а также в производстве упаковки из полимерных материалов.
2. Нормы обслуживания оборудования и их расчет.

3. Безрельсовый внутрицеховой транспорт. Назначение, устройство и принцип работы.
4. Выбор внутрицехового транспорта.
5. Грузоподъемные машины. Назначение, устройство и принцип работы.
6. Выбор грузоподъемных машин и устройств.
7. Центральные заводские лаборатории (ЦЗЛ): назначение и состав.

Темы доклада СР08

1. Особенности организации рабочих мест на действующем промышленном предприятии упаковочного профиля (несколько вариантов).

Теоретические вопросы к экзамену Экз01

1. Основные понятия (промышленное предприятие, производство, производственный процесс, состав промышленного производства, производственная мощность, узкое место производства и др.).
2. Задание на проектирование.
3. Объем и содержание проектной документации.
4. Порядок разработки проектной документации.
5. Выбор района и пункта строительства.
6. Основные требования, предъявляемые к району и пункту строительства промышленного предприятия.
7. Выбор площадки под строительство промышленного предприятия.
8. Условия выбора площадки под строительство предприятия.
9. Состав комиссии по выбору площадки под строительство и содержание акта комиссии по выбору площадки.
10. Цели и задачи изыскательских работ.
11. Основные принципы проектирования генерального и ситуационного планов.
12. Генеральный план промышленного предприятия и его содержание.
13. Сплошная и рассредоточенная системы застройки предприятия.
14. Функциональные зоны предприятия.
15. Роза ветров.
16. Санитарно-защитная зона и основные требования ее проектирования.
17. Коэффициенты застройки, использование и озеленение территории предприятия.
18. Основное содержание ситуационного плана.
19. Разработка технологической схемы производства.
20. Основные технологические операции производственных процессов упаковочного производства, а также производства упаковки из полимерных материалов.
21. Выбор и расчет технологического оборудования.
22. Виды оборудования, находящегося на промышленном предприятии.
23. Порядок расчета количества единиц основного производственного оборудования, исходя из заданной производственной мощности.
24. Стандартное и нестандартное технологическое оборудование.
25. Основные принципы проектирования промышленных зданий и их конструктивные решения.
26. Взаимное расположение и объемно-проектировочное решение зданий производств по переработке полимерных материалов.
27. Качественный уровень зданий.
28. Классификация производственных площадей по пожарной опасности.
29. Основные требования к объемно-планировочным и конструктивным решениям зданий.

30. Материалы несущих конструкций зданий.
31. Основные конструктивные элементы промышленных зданий и их характеристика.
32. Компонировка основных и вспомогательных производственных помещений и планировка основного технологического оборудования.
33. Факторы, учитываемые при разработке и компоновки основных и вспомогательных помещений.
34. Прямоточная и петлеобразная схемы основного технологического потока.
35. Основные требования к планировке технологического оборудования.
36. Расчет фундаментов под основное технологическое оборудование.
37. Различные варианты освещения внутренних помещений.
38. Рабочее, аварийное и совмещенное освещение.
39. Местные и центральные системы отопления.
40. Водяные, воздушные и комбинированные системы отопления.
41. Естественная и искусственная вентиляция.
42. Общеобменная, местная и смешанная вентиляция.
43. Виды систем водоснабжения.
44. Отведение дождевых и талых вод с кровель зданий.
45. Основные факторы, которые необходимо учитывать при организации рабочих мест в полиграфическом и упаковочном производстве, а также в производстве упаковки из полимерных материалов.
46. Нормы обслуживания оборудования и их расчет.
47. Безрельсовый внутрицеховой транспорт. Назначение, устройство и принцип работы.
48. Выбор внутрицехового транспорта.
49. Грузоподъемные машины и их устройства, используемые в производстве. Назначение, устройство и принцип работы.
50. Выбор грузоподъемных машин и устройств.
51. Центральные заводские лаборатории (ЦЗЛ): назначение и состав.

Вопросы к защите курсовой работы КР01

1. Какова цель курсовой работы?
2. На каком основании выбрана технологическая схема процесса?
3. Обоснование выбора типа и количества основного оборудования.
4. Обоснование выбора количества персонала.
5. Обоснование выбора здания цеха и его конструктивных элементов.
6. Обоснование размещения оборудования в цехе.
7. Обоснование выбора транспортных средств и грузоподъемных механизмов.

8.2. Критерии и шкалы оценивания

Каждое мероприятие текущего контроля успеваемости оценивается по шкале «зачтено», «не зачтено».

Оценка «зачтено» выставляется обучающемуся при выполнении всех указанных показателей (Таблица 8.1), допускаются несущественные неточности в изложении и оформлении материала.

При невыполнении хотя бы одного из показателей выставляется оценка «не зачтено».

Таблица 8.1 – Критерии оценивания мероприятий текущего контроля успеваемости

| Наименование, обозначение | Показатель |
|---------------------------|------------|
|---------------------------|------------|

| Наименование, обозначение | Показатель |
|---------------------------|---|
| Опрос, контр. работа | даны правильные ответы не менее чем на 60% заданных вопросов |
| Доклад | тема доклада раскрыта, сформулированы выводы; соблюдены требования к объему и оформлению доклада (презентации к докладу); |

При оценивании результатов обучения по дисциплине в ходе промежуточной аттестации используются следующие критерии и шкалы.

Экзамен (Экз01).

Задание состоит из 2 теоретических вопросов.

Время на подготовку: 45 минут.

Оценка «отлично» выставляется обучающемуся, если он глубоко и прочно усвоил программный материал, исчерпывающе, последовательно, четко и логически стройно его излагает, умеет тесно увязывать теорию с практикой, свободно справляется с задачами, вопросами и другими видами применения знаний, не затрудняется с ответом при видоизменении заданий, использует в ответе материал рекомендуемой литературы, правильно обосновывает принятое решение, владеет разносторонними навыками и приемами выполнения практических заданий.

Оценка «хорошо» выставляется обучающемуся, если он твердо знает программный материал, грамотно и по существу излагает его, не допуская существенных неточностей в ответах на вопросы, правильно применяет теоретические положения при решении практических заданий, владеет необходимыми навыками и приемами их выполнения.

Оценка «удовлетворительно» выставляется обучающемуся, если он имеет знания только основного материала, но не усвоил его деталей, допускает неточности, недостаточно правильные формулировки, нарушения логической последовательности в изложении программного материала, испытывает затруднения при выполнении практических заданий.

Оценка «неудовлетворительно» выставляется обучающемуся, который не знает значительной части программного материала, допускает существенные ошибки в ответах на вопросы, неуверенно, с большими затруднениями выполняет практические задания.

Защита КР (КР01).

На защите курсовой работы обучающемуся задаются 8-10 вопросов по теме курсового проектирования.

Оценка «отлично» выставляется студенту, показавшему глубокие знания, примененные им при самостоятельном исследовании выбранной темы, способному обобщить практический материал и сделать на основе анализа выводы.

Оценка «хорошо» выставляется студенту, показавшему в проекте и при его защите полное знание материала, всесторонне осветившему вопросы темы, но не в полной мере проявившему самостоятельность в исследовании.

Оценка «удовлетворительно» выставляется студенту, раскрывшему в работе основные вопросы избранной темы, но не проявившему самостоятельности в анализе или допустившему отдельные неточности в содержании работы.

Оценка «неудовлетворительно» выставляется студенту, не раскрывшему основные положения избранной темы и допустившему грубые ошибки в содержании работы, а также допустившему неправомерное заимствование.

Результат обучения по дисциплине считается достигнутым при получении обучающимся оценки «зачтено», «удовлетворительно», «хорошо», «отлично» по каждому из контрольных мероприятий, относящихся к данному результату обучения.

МИНИСТЕРСТВО НАУКИ И ВЫСШЕГО ОБРАЗОВАНИЯ РОССИЙСКОЙ ФЕДЕРАЦИИ
Федеральное государственное бюджетное образовательное учреждение
высшего образования

«Тамбовский государственный технический университет»
(ФГБОУ ВО «ТГТУ»)



УТВЕРЖДАЮ

Директор Технологического института

_____ Д.Л. Полушкин
« 15 » _____ февраля 20 24 г.

РАБОЧАЯ ПРОГРАММА ДИСЦИПЛИНЫ

Б1.В.01.01 Тара и её производство

(шифр и наименование дисциплины в соответствии с утвержденным учебным планом подготовки)

Направление

29.03.03 «Технология полиграфического и упаковочного производства»

(шифр и наименование)

Профиль

Технология и дизайн упаковочного производства

(наименование профиля образовательной программы)

Формы обучения: очная

Кафедра: «Материалы и технология»

(наименование кафедры)

Составитель:

д.т.н., профессор

П.С. Беляев

_____ степень, должность

_____ подпись

_____ инициалы, фамилия

Заведующий кафедрой

Д.М. Мордасов

_____ подпись

_____ инициалы, фамилия

Тамбов 2024

1. ПЛАНИРУЕМЫЕ РЕЗУЛЬТАТЫ ОБУЧЕНИЯ ПО ДИСЦИПЛИНЕ И ЕЕ МЕСТО В СТРУКТУРЕ ОПОП

Цель освоения дисциплины – достижение планируемых результатов обучения (таблица 1.1), соотнесенных с индикаторами достижения компетенций и целью реализации ОПОП.

Дисциплина входит в состав вариативной части образовательной программы.

Таблица 1.1 – Результаты обучения по дисциплине

| Код, наименование индикатора | Результаты обучения по дисциплине |
|---|---|
| ПК-6 Способен к анализу альтернативных вариантов реализации упаковочных решений. | |
| ИД-1 (ПК-6) Знание основных материалов, используемых для производства упаковки, и их свойств | Знает перечень основных материалов, используемых для производства упаковки и их основные свойства |
| ИД-2 (ПК-6) Знание основных технологических процессов производства упаковки | Знает основные технологические процессы производства тары и упаковки |
| | Умеет формулировать требования к таре для определённого ассортимента продукции; |
| ИД-3 (ПК-6) Способность разрабатывать альтернативные варианты реализации упаковочных решений | Владеет терминологией в области упаковочного и полиграфического производства |
| | Умеет составлять принципиальные технологические схемы изготовления тары; |
| | Умеет произвести выбор оптимального варианта тары путем технико-экономического сравнения возможных вариантов конструкций; |

Результаты обучения по дисциплине достигаются в рамках осуществления всех видов контактной и самостоятельной работы обучающихся в соответствии с утвержденным учебным планом.

Индикаторы достижения компетенций считаются сформированными при достижении соответствующих им результатов обучения.

2. ОБЪЁМ ДИСЦИПЛИНЫ

Объем дисциплины составляет 4 зачетные единицы.

Ниже приведено распределение общего объема дисциплины (в академических часах) в соответствии с утвержденным учебным планом.

| Виды работ | Форма обучения |
|--------------------------------------|----------------|
| | Очная |
| | 4 семестр |
| <i>Контактная работа</i> | 64 |
| занятия лекционного типа | 32 |
| лабораторные занятия | |
| практические занятия | 32 |
| курсовое проектирование | |
| консультации | 2 |
| промежуточная аттестация | 2 |
| <i>Самостоятельная работа</i> | 76 |
| <i>Всего</i> | 144 |

3. СОДЕРЖАНИЕ ДИСЦИПЛИНЫ

Раздел 1. Введение. Основные функции упаковки.

Рассматривается значение тары, её функции, основные направления развития и совершенствования. Приведены основные термины и определения, цели и задачи курса. Дана классификация и характеристика основных видов тары.

Самостоятельная работа

СР01. По рекомендованной литературе и конспектам лекций изучить терминологию используемую в отрасли производства упаковки.

СР02. По рекомендованной литературе и конспектам лекций изучить основные функции упаковки.

СР03. По рекомендованной литературе и конспектам лекций изучить классификацию упаковки.

Раздел 2. Материалы для производства тары из бумаги и картона.

Материалы, используемые для производства тарного картона и бумаги. Материалы, используемые для изготовления картонной и бумажной тары. Упаковочные и амортизирующие материалы. Выбор упаковочного материала и конструкции тары. Повышение влагостойкости картонной тары.

Практические занятия

ПР01 Изучение характеристик бумаги.

ПР02 Изучение разновидностей бумаги как материала для изготовления тары и упаковки.

ПР03 Изучение характеристик картона.

ПР04 Изучение разновидностей картона

как материала для изготовления тары и упаковки.

Самостоятельная работа

СР04. По рекомендованной литературе и конспектам лекций изучить материалы для изготовления тары и упаковки.

СР05. По рекомендованной литературе и конспектам лекций изучить показатели качества материалов для производства упаковки.

Раздел 3. Основы технологических процессов производства тары из картона и бумаги.

Классификация картонной и бумажной тары по конструкции. Производство тары из картона и гофрокартона – биговка, высечка, просечка, рיצовка, перфорация, фальцевание, штанцевание. Сборка картонных ящиков. Оборудование, используемое при производстве тары из гофрокартона, картона и бумаги. Нанесение печати на картонную и бумажную тару. Основные характеристики готовой картонной и бумажной тары. Утилизация картонной и бумажной тары.

Практические занятия

ПР05 Изучение разновидностей бумажной упаковки на натуральных образцах.

ПР06 Изучение технологических процессов изготовления бумажной упаковки на примере натуральных образцов

ПР07 Изучение разновидностей картонной упаковки на натуральных образцах.

ПР08 Изучение технологических процессов изготовления картонной упаковки на примере натуральных образцов.

ПР09 Изучение процесса нанесения печати на картонную и бумажную тару.

Самостоятельная работа

СР06. По рекомендованной литературе и конспектам лекций изучить показатели качества готовой упаковки.

Раздел 4. *Производство тканевой тары.*

Материалы для изготовления тканевой тары. Виды тканевой тары. Области применения тканевой тары. Конструкции и элементы тканевой тары. Требования к качеству тканевой тары.

Самостоятельная работа

СР07. По рекомендованной литературе и конспектам лекций изучить материалы для изготовления тканевой тары и упаковки.

СР08. По рекомендованной литературе и конспектам лекций изучить нанесение печатной информации на тканевую тару и упаковку.

Раздел 5. *Производство деревянной тары.*

Виды деревянной тары и области применения. Конструкции различных видов деревянной тары. Требования к качеству деревянной тары.

Самостоятельная работа

СР09. По рекомендованной литературе и конспектам лекций изучить историю развития деревянной тары.

Раздел 6. *Производство стеклянной тары.*

Классификация стеклянной тары. Сырьё для изготовления стеклянной тары. Технологические процессы производства стеклянной тары. Требования к качеству выработки стеклянной тары. Сроки и условия хранения стеклянной тары. Утилизация стеклянной тары.

Практические занятия

ПР10 Изучение разновидностей стеклянной тары на натуральных образцах.

ПР11 Изучение процесса затаривания на примере аппарата по розливу жидкостей и пастообразных продуктов УД-2.

Самостоятельная работа

СР10. По рекомендованной литературе и конспектам лекций изучить историю развития стеклянной тары.

СР11. По рекомендованной литературе и конспектам лекций изучить способы нанесения информации на стеклянную тару.

Раздел 7. *Материалы для производства полимерной тары.*

Природные полимеры. Синтетические полимеры. Комбинированные материалы. Основные свойства полимерных материалов.

Самостоятельная работа

СР12. По рекомендованной литературе и конспектам лекций изучить технологические процессы получения полимеров.

СР13. По рекомендованной литературе и конспектам лекций изучить свойства полимерных материалов.

Раздел 8. *Виды полимерной тары.*

Потребительская полимерная тара – выдувная, литьева, прессованная, из листовых материалов, из газонаполненных материалов, из комбинированных материалов на основе полимеров. Транспортно-производственная полимерная тара – жёсткая, мягкая, объёмная, «пакет в коробке», транспортные пакеты.

Практические занятия

ПР12 Изучение разновидностей полимерной упаковки на натуральных образцах.

ПР13 Изучение разновидностей полимерной упаковки на натуральных образцах.

Самостоятельная работа

СР14. По рекомендованной литературе и конспектам лекций изучить перспективные направления использования полимерной тары.

Раздел 9. *Производство полимерной тары.*

Основные технологические процессы производства полимерной тары. Оборудование, применяемое при производстве полимерной тары. Утилизация полимерной упаковки. Пути сокращения отходов при производстве полимерной упаковки.

Практические занятия

ПР14 Изучение процесса упаковывания на примере термоусадочного аппарата ТПЦ-550 (для групповой упаковки).

ПР15 Изучение процесса упаковывания на примере фасовочного автомата с весовым дозатором ТПА-1200 РА.

ПР16 Изучение процесса нанесения печати на полимерную тару.

Самостоятельная работа

СР15. По рекомендованной литературе и конспектам лекций изучить мировую практику использования полимерной тары.

Раздел 10. *Производство металлической тары.*

Классификация металлической тары. Материалы, используемые при производстве металлической тары. Конструктивные элементы металлической тары. Основы технологических процессов производства металлической тары. Утилизация металлической тары.

Самостоятельная работа

СР16. По рекомендованной литературе и конспектам лекций изучить перспективы использования металлической тары в России и в мире.

4. ПЕРЕЧЕНЬ УЧЕБНОЙ ЛИТЕРАТУРЫ, ИНФОРМАЦИОННЫХ РЕСУРСОВ И ТЕХНОЛОГИЙ

4.1. Учебная литература

1. Тара и ее производство. Часть 1 [Электронный ресурс] : учебное пособие / А.А. Букин [и др.]. — Электрон. текстовые данные. — Тамбов: Тамбовский государственный технический университет, ЭБС АСВ, 2012. — 88 с. — 2227-8397. — Режим доступа: <http://www.iprbookshop.ru/64586.html>
2. Тара и ее производство. Часть 2: учебное пособие для студ. 3-4 курсов / А.А. Букин [и др.], - Тамбов: Изд-во Тамб. гос. техн. ун-та, 2008. - Ч. 2. - 80 с.
3. Ефремов Н.Ф. Технология упаковочного производства: учебное пособие / Н. Ф. Ефремов, М. Г. Колесниченко. - М.: МГУП, 2011. - 350 с.
4. Веселов А.И. Технологическое оборудование, оснастка и основы проектирования упаковочных производств: учебное пособие для вузов / А. И. Веселов, И. А. Веселова. - М.: ИНФРА-М, 2011. - 262 с.
5. Упаковка пищевых продуктов / под ред. Р. Коулза, Д. МакДауэлла, М. Д. Кирвана; пер. с англ. под науч. ред. Л. Г. Махотиной. - СПб.: Профессия, 2008. - 416 с.
6. Клинков А.С. Утилизация и вторичная переработка полимерных материалов [Электронный ресурс] : учебное пособие / А.С. Клинков, П.С. Беляев, М.В. Соколов. — Электрон. текстовые данные. — Тамбов: Тамбовский государственный технический университет, ЭБС АСВ, 2012. — 81 с. — 2227-8397. — Режим доступа: <http://www.iprbookshop.ru/64608.html>

4.2. Интернет-ресурсы, в том числе современные профессиональные базы данных и информационные справочные системы

- Университетская информационная система «РОССИЯ» <https://uisrussia.msu.ru>
Справочно-правовая система «Консультант+» <http://www.consultant-urist.ru>
Справочно-правовая система «Гарант» <http://www.garant.ru>
База данных Web of Science <https://apps.webofknowledge.com/>
База данных Scopus <https://www.scopus.com>
Портал открытых данных Российской Федерации <https://data.gov.ru>
База открытых данных Министерства труда и социальной защиты РФ <https://rosmintrud.ru/opendata>
База данных Научной электронной библиотеки eLIBRARY.RU <https://elibrary.ru/>
База данных профессиональных стандартов Министерства труда и социальной защиты РФ <http://profstandart.rosmintrud.ru/obshchiy-informatsionnyy-blok/natsionalnyy-reestr-professionalnykh-standartov/>
Базы данных Министерства экономического развития РФ <http://www.economy.gov.ru>
База открытых данных Росфинмониторинга <http://www.fedsfm.ru/opendata>
Электронная база данных «Издательство Лань» <https://e.lanbook.com>
Электронная библиотечная система «IPRbooks» <http://www.iprbookshop.ru>
База данных «Электронно-библиотечная система «ЭБС ЮРАЙТ» <https://www.biblio-online.ru>
База данных электронно-библиотечной системы ТГТУ <http://elib.tstu.ru>
Федеральная государственная информационная система «Национальная электронная библиотека» <https://нэб.рф>
Национальный портал онлайн обучения «Открытое образование» <https://openedu.ru>
Электронная база данных "Polpred.com Обзор СМИ" <https://www.polpred.com>

Официальный сайт Федерального агентства по техническому регулированию и метрологии <http://protect.gost.ru/>

Ресурсы электронной информационно-образовательной среды университета представлены в локальном нормативном акте «Положение об электронной информационно-образовательной среде Тамбовского государственного технического университета».

Электронные образовательные ресурсы, к которым обеспечен доступ обучающихся, в т.ч. приспособленные для использования инвалидами и лицами с ограниченными возможностями здоровья, приведены на официальном сайте университета в разделе «Университет»-«Сведения об образовательной организации»-«Материально-техническое обеспечение и оснащенность образовательного процесса».

Сведения о лицензионном программном обеспечении, используемом в образовательном процессе, представлены на официальном сайте университета в разделе «Образование»-«Учебная работа»-«Доступное программное обеспечение».

5. МЕТОДИЧЕСКИЕ УКАЗАНИЯ ДЛЯ ОБУЧАЮЩИХСЯ ПО ОСВОЕНИЮ ДИСЦИПЛИНЫ

К современному специалисту общество предъявляет достаточно широкий перечень требований, среди которых немаловажное значение имеет наличие у выпускников определенных способностей и умений самостоятельно добывать знания из различных источников, систематизировать полученную информацию, давать оценку конкретной ситуации. Формирование такого умения происходит в течение всего периода Вашего обучения через подготовку и участие в практических занятиях, подготовку к сдаче экзамена. При этом Ваша самостоятельная работа играет решающую роль в ходе всего учебного процесса.

Успешное освоение компетенций, формируемых данной учебной дисциплиной, предполагает оптимальное использование Вами времени самостоятельной работы. Целесообразно посвящать до 20 минут изучению конспекта лекции в тот же день после лекции и за день перед лекцией. Теоретический материал изучать в течение недели, а также готовиться к практическому занятию по дисциплине.

Для понимания материала учебной дисциплины и качественного его усвоения Вам рекомендуется такая последовательность действий:

- после прослушивания лекции и окончания учебных занятий, при подготовке к занятиям следующего дня нужно сначала просмотреть и обдумать текст лекции, прослушанной сегодня, разобрать рассмотренные примеры;
- при подготовке к лекции следующего дня нужно просмотреть текст предыдущей лекции, подумать о том, какая может быть тема следующей лекции;
- в течение недели выбрать время для работы с литературой по учебной дисциплине в библиотеке;
- при подготовке к практическим занятиям изучить цели и задачи занятия, порядок проведения, требования к отчету.

Рекомендуется использовать методические указания и материалы по учебной дисциплине, текст лекций, имеющиеся в системе VitaLMS.

Теоретический материал курса становится более понятным, когда дополнительно к прослушиванию лекций Вами изучаются и книги по данной учебной дисциплине. Полезно использовать несколько учебников, однако легче освоить курс, придерживаясь одного учебника и конспекта.

Рекомендуется, кроме «заучивания» материала, добиться понимания изучаемой темы дисциплины. С этой целью после прочтения очередной главы желательно выполнить несколько простых упражнений на соответствующую тему. Кроме того, очень полезно мысленно задать себе и попробовать ответить на следующие вопросы: о чем эта глава, какие новые понятия в ней введены, каков их смысл. При изучении теоретического материала всегда полезно выписывать формулы и графики.

Выполнение курсовой работы является одним из важных моментов самостоятельной работы.

К каждой теме курсовой работы рекомендуется примерный перечень вопросов, список необходимой литературы. Необходимо изучить литературу, рекомендуемую для выполнения курсовой работы. Чтобы полнее раскрыть тему, следует выявить дополнительные источники и материалы. При написании курсовой работы необходимо ознакомиться с публикациями по теме, опубликованными в журналах.

Необходимо изложить собственные соображения по существу излагаемых вопросов, внести свои предложения. Общие положения должны быть подкреплены и пояснены конкретными примерами. Излагаемый материал при необходимости следует проиллюстрировать таблицами, схемами, диаграммами и т.д.

При подготовке к промежуточной аттестации необходимо освоить теоретические положения данной дисциплины, разобрать определения всех понятий и постановки моделей, описывающих процессы. Дополнительно к изучению конспектов лекций необходимо пользоваться учебной литературой по учебной дисциплине.

6. МАТЕРИАЛЬНО-ТЕХНИЧЕСКОЕ ОБЕСПЕЧЕНИЕ

По всем видам учебной деятельности в рамках дисциплины используются аудитории, оснащенные необходимым специализированным оборудованием.

| Наименование специальных помещений | Оснащенность специальных помещений | Перечень лицензионного программного обеспечения / Реквизиты подтверждающего документа |
|--|--|--|
| учебные аудитории для проведения занятий лекционного типа | Мебель: учебная мебель Технические средства обучения: экран, проектор, компьютер | MS Office, Windows / Корпоративные академические лицензии бессрочные Microsoft Open License № 61010664, 60979359, 61316870, 45560005, 45341392, 44964701, 49066437, 48248804, 49487340, 43925361, 44544975, 43239932, 42882586, 46733190, 45936776, 46019880, 47425744, 47869741, 60102643, 41875901 |
| учебная аудитория для проведения лабораторных работ. Лаборатория «Оборудование и технологии переработки полимерных материалов» | Мебель: учебная мебель Технические средства обучения: экран, проектор, компьютер Оборудование: 1. Термоусадочный аппарат ТПЦ-550 (для групповой упаковки) 2. Фасовочный автомат с весовым дозатором ТПА-1200РА 3. аппарат по розливу жидкостей и пастообразных продуктов 4. набор натуральных образцов упаковки из бумаги, картона, полимерных материалов | |

Для самостоятельной работы обучающихся предусмотрены помещения, укомплектованные специализированной мебелью, оснащенные компьютерной техникой с возможностью подключения к сети «Интернет» и обеспечением доступа в электронную информационно-образовательную среду университета.

| Наименование помещений для самостоятельной работы обучающихся | Оснащенность помещений для самостоятельной работы обучающихся | Перечень лицензионного программного обеспечения / Реквизиты подтверждающего документа |
|---|--|---|
| Помещение для самостоятельной работы обучающихся (читальный зал Научной библиотеки) | Мебель: учебная мебель Комплект специализированной мебели: компьютерные столы Оборудование: компьютерная техника с подключением к информационно-коммуникационной сети «Интернет» и доступом в электронную информационно-образовательную среду образовательной организации, веб-камеры, коммуникационное оборудование, обеспечивающее доступ к сети интернет (проводное соединение и беспроводное соединение по технологии Wi-Fi) | MS Office, Windows / Корпоративная академическая лицензия бессрочная Microsoft Open License №66426830 |
| Помещение для самостоятельной работы обучающихся (ауд. 333/А) | Мебель: учебная мебель Комплект специализированной мебели: компьютерные столы Оборудование: компьютерная техника с подключением к информационно-коммуникационной сети «Интернет» и доступом в электронную информационно-образовательную среду образовательной организации, веб-камеры, коммуникационное оборудование, обеспечивающее доступ к сети ин- | MS Office, Windows / Корпоративная академическая лицензия бессрочная Microsoft Open License №66426830 |

29.03.03 «Технология полиграфического и упаковочного производства»
«Технология и дизайн упаковочного производства»

| Наименование помещений для самостоятельной работы обучающихся | Оснащенность помещений для самостоятельной работы обучающихся | Перечень лицензионного программного обеспечения / Реквизиты подтверждающего документа |
|---|---|---|
| | тернет (проводное соединение и беспроводное соединение по технологии Wi-Fi) | |

7. ТЕКУЩИЙ КОНТРОЛЬ УСПЕВАЕМОСТИ И ПРОМЕЖУТОЧНАЯ АТТЕСТАЦИЯ

Проверка достижения результатов обучения по дисциплине осуществляется в рамках текущего контроля успеваемости и промежуточной аттестации.

7.1. Текущий контроль успеваемости

Текущий контроль успеваемости включает в себя мероприятия по оцениванию выполнения лабораторных работ. Мероприятия текущего контроля успеваемости приведены в таблице 7.1.

Таблица 7.1 – Мероприятия текущего контроля успеваемости

| Обозначение | Наименование | Форма контроля |
|-------------|--|----------------------|
| СР02 | По рекомендованной литературе и конспектам лекций изучить основные функции упаковки. | опрос |
| СР03 | По рекомендованной литературе и конспектам лекций изучить классификацию упаковки. | опрос |
| ПР01 | Изучение характеристик бумаги. | опрос, контр. работа |
| ПР02 | Изучение разновидностей бумаги как материала для изготовления тары и упаковки. | опрос |
| ПР03 | Изучение характеристик картона. | опрос |
| ПР04 | Изучение разновидностей картона как материала для изготовления тары и упаковки. | опрос |
| СР05 | По рекомендованной литературе и конспектам лекций изучить показатели качества материалов для производства упаковки | доклад |
| ПР05 | Изучение разновидностей бумажной упаковки на натуральных образцах. | опрос, контр. работа |
| ПР06 | Изучение технологических процессов изготовления бумажной упаковки на примере натуральных образцов | опрос |
| ПР07 | Изучение разновидностей картонной упаковки на натуральных образцах. | опрос |
| ПР08 | Изучение технологических процессов изготовления картонной упаковки на примере натуральных образцов. | опрос |
| ПР09 | Изучение процесса нанесения печати на картонную и бумажную тару. | опрос, контр. работа |
| СР06 | По рекомендованной литературе и конспектам лекций изучить показатели качества готовой упаковки | доклад |
| СР07 | По рекомендованной литературе и конспектам лекций изучить материалы для изготовления тканевой тары и упаковки | доклад |
| СР08 | По рекомендованной литературе и конспектам лекций изучить нанесение печатной информации на тканевую тару и упаковку. | доклад |
| СР09 | По рекомендованной литературе и конспектам лекций изучить историю развития деревянной тары. | доклад |
| ПР10 | По рекомендованной литературе и конспектам лекций изучить историю развития стеклянной тары. | опрос |
| ПР11 | Изучение процесса затаривания на примере аппарата по | контр. работа |

| Обозначение | Наименование | Форма контроля |
|-------------|--|----------------|
| | розливу жидкостей и пастообразных продуктов УД-2. | |
| СР10. | По рекомендованной литературе и конспектам лекций изучить историю развития стеклянной тары. | доклад |
| СР11. | По рекомендованной литературе и конспектам лекций изучить способы нанесения информации на стеклянную тару | доклад |
| СР12. | По рекомендованной литературе и конспектам лекций изучить технологические процессы получения полимеров. | контр. работа |
| СР13. | По рекомендованной литературе и конспектам лекций изучить свойства полимерных материалов. | контр. работа |
| ПР12 | Изучение разновидностей полимерной упаковки на натуральных образцах. | опрос |
| ПР13 | Изучение разновидностей полимерной упаковки на натуральных образцах. | опрос |
| СР14. | По рекомендованной литературе и конспектам лекций изучить перспективные направления использования полимерной тары. | доклад |
| ПР14 | Изучение процесса упаковывания на примере термоусадочного аппарата ТПЦ-550 (для групповой упаковки). | контр. работа |
| ПР15 | Изучение процесса упаковывания на примере фасовочного автомата с весовым дозатором ТПА-1200 РА. | контр. работа |
| ПР16 | Изучение процесса нанесения печати на полимерную тару | опрос |
| СР15. | По рекомендованной литературе и конспектам лекций изучить мировую практику использования полимерной тары. | доклад |
| СР16. | По рекомендованной литературе и конспектам лекций изучить перспективы использования металлической тары в России и в мире | доклад |

7.2. Промежуточная аттестация

Формы промежуточной аттестации по дисциплине приведены в таблице 7.2.

Таблица 7.2 – Формы промежуточной аттестации

| Обозначение | Форма отчетности | Очная |
|-------------|------------------|-----------|
| Экз01 | Экзамен | 4 семестр |

8. ФОНД ОЦЕНОЧНЫХ СРЕДСТВ

8.1. Оценочные средства

Оценочные средства соотнесены с результатами обучения по дисциплине и индикаторами достижения компетенций.

ИД-1 (ПК-6) Знание основных материалов, используемых для производства упаковки, и их свойств.

| Результаты обучения | Контрольные мероприятия |
|---|---|
| Знает перечень основных материалов, используемых для производства упаковки и их основные свойства | ПР01, ПР02, ПР03, ПР04, СР04, СР05, СР07, СР13, Экз01 |

ИД-2 (ПК-6) Знание основных технологических процессов производства упаковки.

| Результаты обучения | Контрольные мероприятия |
|---|---|
| Знает основные технологические процессы производства тары и упаковки | СР03, ПР04, ПР06, ПР08, ПР09, СР08, СР09, ПР11, СР10, СР11, СР12, ПР14, ПР15, ПР16, Экз01 |
| Умеет формулировать требования к таре для определённого ассортимента продукции; | СР02, ПР05, ПР07, СР06, ПР10, ПР12, ПР13, Экз01 |

ИД-3 (ПК-6) Способность разрабатывать альтернативные варианты реализации упаковочных решений

| Результаты обучения | Контрольные мероприятия |
|---|---|
| Владеет терминологией в области упаковочного и полиграфического производства | СР01, СР03, Экз01 |
| Умеет составлять принципиальные технологические схемы изготовления тары; | СР02, ПР04, ПР06, ПР08, ПР11, ПР14, ПР15, Экз01 |
| Умеет произвести выбор оптимального варианта тары путем технико-экономического сравнения возможных вариантов конструкций; | СР02, СР14, СР15, СР16, Экз01 |

Вопросы к опросу ПР01

1. Какое значение имеет направление отлива бумаги для размещения этикеток на листе?
2. Что такое пухлость бумаги?
3. Как влияет влажность бумаги на её сопротивление разрыву и на относительное удлинение перед разрывом?
4. Как влияет направление волокон (машинное, поперечное) на величину разрывного усилия?
5. Какое значение имеет показатель «влагопоглощение»? От чего он зависит?
6. Что такое жиропроницаемость бумаги и какое значение имеет этот показатель для этикеточной бумаги?
7. Какое значение для этикеточной бумаги имеет проницаемость для щелочи?
8. Что такое щёлочестойкость и какое значение имеет этот показатель?

Вопросы к опросу ПР02

1. Какие виды бумаги применяются при изготовлении бумажной тары?
2. Какие вспомогательные материалы используют при изготовлении картонной и бумажной тары?
3. Какие виды мешочной бумаги вы знаете?
4. Какие упаковочные и амортизирующие материалы вы знаете?

Вопросы к опросу ПР03

1. Какие волокнистые материалы используются для изготовления картона?
2. Что собой представляет картон хромэрзац?
3. Какие требования предъявляются к упаковочному картону?
4. Какое значение имеет равномерность картона по толщине?
5. Какие основные характеристики используются при испытаниях картонной и бумажной тары?

Вопросы к опросу ПР04

1. По каким признакам классифицируют картон?
2. Какие виды картона хромэрзац Вы знаете?
3. Какие типы профилей гофрированного картона Вы знаете?
4. Какие методы определения качества картонной тары вы знаете?
5. Для каких целей используются различные марки и типы гофрированного картона?
6. Как различаются по показателям качества различные виды картона?

Вопросы к опросу ПР05

1. Какие виды бумажной упаковки Вы можете назвать?
2. Назначение различных видов бумажной упаковки?
3. Чем отличаются фантики и обёртки?
4. Как влияют свойства бумаги на конструкцию и дизайн готовой упаковки?
5. Что такое тара из бумажного литья и как её получают?
6. Как классифицируется бумажная тара по конструкции?
7. Какие продукты можно упаковывать в обёртки?

Вопросы к опросу ПР06

1. Как влияет технологичность бумажной упаковки на диапазон её использования?
2. Исходя из каких условий выбирается конкретный материал и конструкция бумажной тары?

Вопросы к опросу ПР07

1. Какие виды картонной упаковки Вы можете назвать?
2. Назначение различных видов картонной упаковки?
4. Как влияют свойства картона на конструкцию и дизайн готовой упаковки?
6. Как классифицируется картонная тара по конструкции?
7. Какие виды картонных ящиков Вы можете назвать?
8. Какие типы профилей гофрированного картона вы знаете?

Вопросы к опросу ПР08

1. Как влияет технологичность картонной упаковки на диапазон её использования?
2. Исходя из каких условий выбирается конкретный вид картона и конструкция тары?
3. Каким образом можно повысить влагостойкость картонной тары?
4. Чем отличается коробка от ящика?

5. Что такое ящик лоткового типа?
6. Каковы размеры основного модуля-поддона?
7. Чем отличается обечайка от вкладыша?
8. Каким образом собираются картонные ящики?

Вопросы к опросу ПР09

1. Какие основные способы нанесения печати на картонную и бумажную тару вы знаете?
2. Что такое флексографическая печать?
3. Что такое литографическая печать?
4. Подготовка поверхности к нанесению печать.

Вопросы к опросу ПР10

1. Каковы достоинства и недостатки стеклянной тары?
2. Как классифицируется стеклянная тара?
3. Какие виды стеклянной тары Вы знаете?
4. Какие требования по качеству предъявляются к стеклянной таре?
5. Что используется в качестве сырья для стеклянной тары?
6. Как влияют различные добавки на свойства стекла
7. Какие стадии техпроцесса получения стеклянной тары Вы знаете?
8. Каковы сроки и условия хранения стеклянной тары до использования (заполнения)?
9. Какие способы утилизации стеклянной тары Вы знаете?
10. Для чего может быть использовано вторичное стекло?

Вопросы к опросу ПР11

1. Что может быть затарено в стеклянную тару?
2. Технология затаривания в стеклянную тару?
3. Ручное, полуавтоматическое и автоматическое затаривание в стеклянную тару.

Вопросы к опросу ПР12

1. Какие виды полимерной упаковки Вы можете назвать?
2. Каковы достоинства и недостатки полимерной тары?
3. Какие виды полимерной тары Вы знаете?
4. Что такое выдувная полимерная тара?
5. Что такое листовая полимерная тара?

Вопросы к опросу ПР13

1. Как изготавливается литевая и прессованная полимерная тара?
2. Что такое тара из газонаполненных материалов?
3. Что такое тара из комбинированных материалов на основе полимеров?
4. Что такое транспортно-производственная полимерная тара?
5. Какие виды транспортно-производственной полимерной тары Вы знаете?

Вопросы к опросу ПР14

1. Что такое групповая полимерная упаковка?
2. Какие материалы используются для групповой полимерной упаковки?
3. Свойство плёнок для групповой полимерной упаковки.
4. Достоинства и недостатки термоусадочных и растягивающихся плёнок.
5. Область применения полимерных упаковочных лент.

Вопросы к опросу ПР15

1. Принцип действия весовых дозаторов.
2. Какие датчики используются в весовых дозаторах?
3. Область применения фасовочных автоматов с весовым дозатором.

Вопросы к опросу ПР16

1. Способы нанесения информации на полимерную тару.
2. Проблемы нанесения информации на полимерную тару.
3. Подготовка поверхности полимерной тары перед нанесением печати.
4. Особенности нанесения печати на полимерную плёнку.

Теоретические вопросы к экзамену Экз01.

1. Чем отличается тара от упаковки?
2. По каким основным признакам классифицируют тару?
3. Каким образом тара подразделяется по кратности использования?
4. Как классифицируется тара по материалам её изготовления?
5. Что такое инвентарная тара?
6. Что такое потребительская тара, и какие есть разновидности потребительской тары?
7. Тара из какого материала является наиболее употребляемой по объёму использования?
8. Какие материалы используются для изготовления тарных видов картона и бумаги?
9. Какие виды картона и бумаги применяются при изготовлении картонной и бумажной тары?
10. Какие вспомогательные материалы используют при изготовлении картонной и бумажной тары?
11. Какие виды мешочной бумаги вы знаете?
12. Какие упаковочные и амортизирующие материалы вы знаете?
13. Исходя из каких условий выбирается конкретный материал и конструкция картонной и бумажной тары?
14. Каким образом можно повысить влагостойкость картонной тары?
15. Как классифицируется картонная и бумажная тара по конструкции?
16. Чем отличается коробка от ящика?
17. Что такое ящик лоткового типа?
18. Каковы размеры основного модуле-поддона?
19. Чем отличается обечайка от вкладыша?
20. Что такое тара из бумажного литья и как её получают?
21. Какие продукты можно упаковывать в обёртки?
22. Каким образом собираются картонные ящики?
23. Какие основные способы нанесения печати на картонную и бумажную тару вы знаете?
27. Какие типы профилей гофрированного картона вы знаете?
32. Какими достоинствами обладает тканевая тара?
33. Что относится к тканевой таре?
34. Что может быть упаковано в тканевые мешки?
35. Для чего применяются паковочные ткани?
36. Какие требования предъявляются к мешкам, используемым для упаковки товаров, поставляемых на экспорт?
37. Какие виды тканевых мешков Вы знаете?
38. Какие специальные покрытия материала используются при изготовлении специальных видов тканевых мешков?
39. Какой отличительный знак имеют мешки повышенной прочности?
40. Каковы основные технические показатели тканевых мешков?
41. Какие виды швов используются при изготовлении мешков?

43. Что такое кипы, тюки, рулоны и бухты, и каким образом они упаковываются? Какие упаковочные материалы при этом применяются?
44. Что может быть упаковано в кипы, рулоны, тюки и бухты?
45. Что применяется в качестве обвязочных материалов при упаковке рулонов, тюков и бухт?
46. На сколько категорий подразделяются мешки многооборотные?
47. Чем различаются и характеризуются различные категории многооборотных мешков?
48. Каковы достоинства и недостатки деревянной тары?
49. Какие виды деревянной тары Вы знаете?
50. Как классифицируются деревянные ящики?
51. Чем деревянные лотки отличаются от ящиков?
52. Как подразделяются деревянные бочки?
53. Из чего могут быть изготовлены деревянные бочки?
54. Что такое уторный паз?
55. Что такое клёпки бочек?
56. Что может быть затарено в деревянные бочки?
57. Что используется в качестве связующего при изготовлении бочек из прессованной стружки?
58. Из каких стадий состоит техпроцесс изготовления бочек из стружечного пластика?
59. Для чего могут применяться деревянные барабаны?
60. Для чего могут применяться плетёные корзины?
61. Какую форму могут иметь плетёные корзины?
62. Какие категории ящиков, бывших в употреблении вы знаете?
63. Какие допускаются отклонения от требований нормативно-технической документации на изготовление для ящиков отремонтированных?
64. Каковы достоинства и недостатки стеклянной тары?
65. Как классифицируется стеклянная тара?
66. Какие виды стеклянной тары Вы знаете?
67. Какие требования по качеству предъявляются к стеклянной таре?
68. Что используется в качестве сырья для стеклянной тары?
69. Как влияют различные добавки на свойства стекла
70. Какие стадии техпроцесса получения стеклянной тары Вы знаете?
71. Каковы сроки и условия хранения стеклянной тары до использования (заполнения)?
72. Что может быть затарено в стеклянную тару?
73. Какие способы утилизации стеклянной тары Вы знаете?
74. Для чего может быть использовано вторичное стекло?
75. Какие трудности сдерживают организацию рециклинга стеклянной тары?
76. Каковы достоинства и недостатки полимерной тары?
77. Какие виды полимерной тары Вы знаете?
78. Что такое выдувная полимерная тара?
79. Что такое листовая полимерная тара?
80. Как изготавливается литевая и прессованная полимерная тара?
81. Что такое тара из газонаполненных материалов?
82. Что такое тара из комбинированных материалов на основе полимеров?
83. Что такое транспортно-производственная полимерная тара?
84. Какие виды транспортно-производственной полимерной тары Вы знаете?
85. Что такое объёмная тара?
86. Что относится к мягкой транспортной таре?
87. Какие способы скрепления транспортных пакетов Вы знаете?
88. Как проверяют адгезию поверхности полимерной тары к красителям?
89. Какие пути сокращения объёма полимерных отходов Вы знаете?

90. Какие особенности различных полимеров при вторичной переработке Вы знаете?
91. Каковы достоинства и недостатки металлической тары?
92. Какие виды металлической тары Вы знаете?
93. Какие материалы используются для изготовления металлических банок?
94. Какие конструкции металлических банок Вы знаете?
95. Какие формы рельефа крышек металлических банок используются для компенсации больших перепадов давления снаружи и внутри банки?
96. Какие этапы техпроцесса изготовления металлических банок вы знаете?
97. Чем отличаются металлические бочки от металлических барабанов?
98. Чем отличаются металлические фляги от металлических бидонов?
99. Какие проблемы встречаются при утилизации металлической тары?

Примеры типовых практических заданий:

- Задание №1.** Определить вид и тип предложенного образца картона.
Задание №2 Определить физические показатели предложенного образца картона
Задание №3. Определить вид и тип предложенного образца бумаги.
Задание №4 Определить физические показатели предложенного образца бумаги.
Задание №5 Определить природу предложенного полимерного материала используя доступные органолептические и физико-химические методы.
Задание №6. Определить вид и тип предложенного образца тканевой тары.
Задание №7. Определить вид и тип предложенного образца стеклянной тары.
Задание №8. Определить вид и тип предложенного образца металлической тары тары.
Задание №9. Определить вид и тип предложенного образца упаковочного материала.
Задание №10. Определить вид и тип предложенного образца полимерной тары.

8.2. Критерии и шкалы оценивания

Каждое мероприятие текущего контроля успеваемости оценивается по шкале «зачтено», «не зачтено».

Оценка «зачтено» выставляется обучающемуся при выполнении всех указанных показателей (Таблица 8.1), допускаются несущественные неточности в изложении и оформлении материала.

При невыполнении хотя бы одного из показателей выставляется оценка «не зачтено».

Таблица 8.1 – Критерии оценивания мероприятий текущего контроля успеваемости

| Наименование, обозначение | Показатель |
|---------------------------|---|
| Опрос, контр. работа | даны правильные ответы не менее чем на 60% заданных вопросов |
| Доклад | тема доклада раскрыта, сформулированы выводы; соблюдены требования к объему и оформлению доклада (презентации к докладу); |

При оценивании результатов обучения по дисциплине в ходе промежуточной аттестации используются следующие критерии и шкалы.

При оценивании результатов обучения по дисциплине в ходе промежуточной аттестации используются следующие критерии и шкалы.

Экзамен (Экз01).

Задание состоит из 2 теоретических вопросов и 1 задания

Время на подготовку: 60 минут.

Оценка «отлично» выставляется обучающемуся, если он глубоко и прочно усвоил программный материал, исчерпывающе, последовательно, четко и логически стройно его излагает, умеет тесно увязывать теорию с практикой, свободно справляется с задачами, вопросами и другими видами применения знаний, не затрудняется с ответом при видоизменении заданий, использует в ответе материал рекомендуемой литературы, правильно обосновывает принятое решение, владеет разносторонними навыками и приемами выполнения практических заданий.

Оценка «хорошо» выставляется обучающемуся, если он твердо знает программный материал, грамотно и по существу излагает его, не допуская существенных неточностей в ответах на вопросы, правильно применяет теоретические положения при решении практических заданий, владеет необходимыми навыками и приемами их выполнения.

Оценка «удовлетворительно» выставляется обучающемуся, если он имеет знания только основного материала, но не усвоил его деталей, допускает неточности, недостаточно правильные формулировки, нарушения логической последовательности в изложении программного материала, испытывает затруднения при выполнении практических заданий.

Оценка «неудовлетворительно» выставляется обучающемуся, который не знает значительной части программного материала, допускает существенные ошибки в ответах на вопросы, неуверенно, с большими затруднениями выполняет практические задания.

Результат обучения по дисциплине считается достигнутым при получении обучающимся оценки «зачтено», «удовлетворительно», «хорошо», «отлично» по каждому из контрольных мероприятий, относящихся к данному результату обучения.

МИНИСТЕРСТВО НАУКИ И ВЫСШЕГО ОБРАЗОВАНИЯ РОССИЙСКОЙ ФЕДЕРАЦИИ
Федеральное государственное бюджетное образовательное учреждение
высшего образования

«Тамбовский государственный технический университет»
(ФГБОУ ВО «ТГТУ»)



УТВЕРЖДАЮ

Директор Технологического института

_____ Д.Л. Полушкин
« 15 » _____ февраля _____ 20 24 г.

РАБОЧАЯ ПРОГРАММА ДИСЦИПЛИНЫ

Б1.В.01.02 Основы производственных процессов

(шифр и наименование дисциплины в соответствии с утвержденным учебным планом подготовки)

Направление

_____ *29.03.03 «Технология полиграфического и упаковочного производства»*

(шифр и наименование)

Профиль

_____ *Технология и дизайн упаковочного производства*

(наименование профиля образовательной программы)

Формы обучения: _____ *очная*

Кафедра: _____ *«Материалы и технология»*

(наименование кафедры)

Составитель:

_____ *К.Т.Н., доцент*

степень, должность

_____ подпись

_____ *И.В. Шашков*

инициалы, фамилия

Заведующий кафедрой

_____ подпись

_____ *Д.М. Мордасов*

инициалы, фамилия

1. ПЛАНИРУЕМЫЕ РЕЗУЛЬТАТЫ ОБУЧЕНИЯ ПО ДИСЦИПЛИНЕ И ЕЕ МЕСТО В СТРУКТУРЕ ОПОП

Цель освоения дисциплины – достижение планируемых результатов обучения (таблица 1.1), соотнесенных с индикаторами достижения компетенций и целью реализации ОПОП.

Дисциплина входит в состав части образовательной программы, формируемой участниками образовательных отношений.

Таблица 1.1 – Результаты обучения по дисциплине

| Код, наименование индикатора | Результаты обучения по дисциплине |
|--|---|
| ПК-1. Способен к анализу производственных процессов, применению технических и информационных средств для решения задач упаковочного производства | |
| ИД-1 (ПК-1) Знание основ технологических и производственных процессов | Знает основные понятия в области технологических и производственных процессов |
| | Знает классификацию технологических и производственных процессов |
| | Знает критерии оценки эффективности процессов |
| | Знает технологическую подготовку производства |
| | Знает теоретические основы производственных процессов |
| ИД-2 (ПК-1) Умение проводить анализ технологических и производственных процессов | Знает основные способы представления технологических систем и методы выделения подсистем и умеет их применить на практике |
| | Умеет провести сравнение и выбор производственных процессов и оценить их экономическую эффективность |
| | Умеет провести материальный расчет технологического процесса получения изделий различными методами |
| | Умеет провести тепловые расчеты технологического процесса переработки полимерных материалов различными методами |
| | Умеет оценить качество технологического процесса получения пленки по коэффициенту избыточности материала |
| | Умеет проанализировать структуру потоков в аппарате с мешалкой методом импульсного возмущения с получением С - кривых в зависимости от частоты вращения мешалки |

Результаты обучения по дисциплине достигаются в рамках осуществления всех видов контактной и самостоятельной работы обучающихся в соответствии с утвержденным учебным планом.

Индикаторы достижения компетенций считаются сформированными при достижении соответствующих им результатов обучения.

2. ОБЪЁМ ДИСЦИПЛИНЫ

Объем дисциплины составляет 4 зачетные единицы.

Ниже приведено распределение общего объема дисциплины (в академических часах) в соответствии с утвержденным учебным планом.

| Виды работ | Форма обучения |
|--------------------------------------|----------------|
| | Очная |
| | 3 семестр |
| <i>Контактная работа</i> | 100 |
| занятия лекционного типа | 16 |
| лабораторные занятия | 32 |
| практические занятия | |
| курсовое проектирование | |
| консультации | 2 |
| промежуточная аттестация | 2 |
| <i>Самостоятельная работа</i> | 92 |
| <i>Всего</i> | 144 |

3. СОДЕРЖАНИЕ ДИСЦИПЛИНЫ

Раздел 1. Основные понятия в области технологических и производственных процессов.

Производство. Структура производства. Технологический процесс. Основные понятия и определения. Технологическая система и ее элементы. Технологические, структурные и функциональные схемы производства. Задачи анализа и синтеза технологических систем. Основная нормативная документация. Основные и вспомогательные технологические операции.

Самостоятельная работа

СР01. Проработка учебного материала по основным понятиям в области технологических и производственных процессов (по конспектам лекций и учебной литературе).

Раздел 2. Классификация технологических и производственных процессов.

Классификация основных процессов: по кинетическим закономерностям (гидромеханические, тепловые, массообменные, химические (гомогенные, гетерогенные; электрохимические, фотохимические, каталитические, топохимические и др.), механические); по зависимости параметров от времени (стационарные, квазистационарные, нестационарные); по способу организации (периодические, непрерывные, комбинированные).

Лабораторная работа

ЛР01. Изучение способов представления технологических систем и методов выделения подсистем.

Самостоятельная работа

СР02. Проработка учебного материала по классификации технологических и производственных процессов (по конспектам лекций и учебной литературе).

Раздел 3. Критерии оценки эффективности процессов.

Показатели производства и химико-технологических процессов, входящих в производство, по которым определяется их эффективность: технические показатели, экономические показатели, эксплуатационные показатели социальные показатели. Оценка экономической эффективности технологических процессов.

Лабораторная работа

ЛР02. Изучение принципа сравнения и выбора производственного процесса на примере химических реакторов и оценка их экономической эффективности.

Самостоятельная работа

СР03. Проработка учебного материала по критериям оценки эффективности процессов (по конспектам лекций и учебной литературе).

Раздел 4. Технологическая подготовка производства.

Сырье и энергетика. Экологические проблемы производства. Характеристика и классификация сырья и вспомогательных материалов. Дозирование и дозаторы. Требования к сырью и к исходным материалам. Характеристики качества продукции. Отходы производства как источник вторичных материальных ресурсов. Источники сырья. Виды и источники энергии. Рациональное использование энергии. Материальные и энергетические балансы, определение на их основе потребностей в компонентах технологического процесса.

Охрана окружающей среды от промышленных загрязнений. Виды вредных воздействий и их влияние на природу. Ресурсосберегающие технологии. Понятие о безотходной (или малоотходной) технологии.

Лабораторная работа

ЛР03. Материальный расчет технологических процессов получения изделий различными методами.

ЛР04. Тепловые расчеты технологических процессов переработки полимерных материалов различными методами.

Самостоятельная работа

СР04. Проработка учебного материала по технологической подготовке производства (по конспектам лекций и учебной литературе).

Раздел 5. Теоретические основы производственных процессов.

Оценка технологических производств. Производственные процессы и способы их интенсификации. Кинетика процессов. Основы кинетики гетерогенных процессов. Основные требования, предъявляемые к составляющим производственных процессов. Основные задачи в области разработки технологии. Содержание технологических исследований. Разработка новых технологических процессов. Примеры усовершенствования технологических процессов. Основы проектирования производства.

Лабораторная работа

ЛР05. Оценка качества технологического процесса получения пленки по коэффициенту избыточности материала.

Самостоятельная работа

СР05. Проработка учебного материала по теоретическим основам производственных процессов (по конспектам лекций и учебной литературе).

Раздел 6. Многовариантность и моделирование технологических процессов.

Моделирование производственных процессов. Математическая модель технологического процесса. Оценка структуры потоков в аппаратах. Различные типы моделей. Физическое моделирование основных процессов. Примеры многовариантности производственных процессов.

Лабораторная работа

ЛР06. Изучение структуры потоков в аппарате с мешалкой методом импульсного возмущения и получение С - кривых в зависимости от частоты вращения мешалки.

Самостоятельная работа

СР06. Проработка учебного материала по многовариантности и моделированию технологических процессов (по конспектам лекций и учебной литературе).

4. ПЕРЕЧЕНЬ УЧЕБНОЙ ЛИТЕРАТУРЫ, ИНФОРМАЦИОННЫХ РЕСУРСОВ И ТЕХНОЛОГИЙ

4.1. Учебная литература

1. Тимирязев, В.А. Проектирование технологических процессов машиностроительных производств [Электронный ресурс] : учебник / В.А. Тимирязев, А.Г. Схиртладзе, Н.П. Солнышкин, С.И. Дмитриев. — Электрон.дан. — Санкт-Петербург : Лань, 2014. — 384 с. — Режим доступа: <https://e.lanbook.com/book/50682>. — Загл. с экрана.
2. Агарков, А.П. Теория организации. Организация производства на предприятиях. Интегрированное учебное пособие [Электронный ресурс] : учебное пособие / А.П. Агарков, Р.С. Голов, А.М. Голиков. — Электрон.дан. — Москва : Дашков и К, 2010. — 260 с. — Режим доступа: <https://e.lanbook.com/book/930>. — Загл. с экрана.
3. Бесков В.С. Общая химическая технология: учебник для вузов / В. С. Бесков. - М.: Академкнига, 2006. - 452 с.: ил.
4. Кафаров В.В. Математическое моделирование основных процессов химических производств: Учеб.пособие для вузов / В. В. Кафаров, М. Б. Глебов. - М.: Высш.шк., 1991. - 400 с.
5. Алпатов, Ю.Н. Математическое моделирование производственных процессов [Электронный ресурс] : учеб.пособие / Ю.Н. Алпатов. — Электрон.дан. — Санкт-Петербург : Лань, 2018. — 136 с. — Режим доступа: <https://e.lanbook.com/book/107271>. — Загл. с экрана.

4.2. Интернет-ресурсы, в том числе современные профессиональные базы данных и информационные справочные системы

- Университетская информационная система «РОССИЯ» <https://uisrussia.msu.ru>
Справочно-правовая система «Консультант+» <http://www.consultant-urist.ru>
Справочно-правовая система «Гарант» <http://www.garant.ru>
База данных Web of Science <https://apps.webofknowledge.com/>
База данных Scopus <https://www.scopus.com>
Портал открытых данных Российской Федерации <https://data.gov.ru>
База открытых данных Министерства труда и социальной защиты РФ <https://rosmintrud.ru/opendata>
База данных Научной электронной библиотеки eLIBRARY.RU <https://elibrary.ru/>
База данных профессиональных стандартов Министерства труда и социальной защиты РФ <http://profstandart.rosmintrud.ru/obshchiy-informatsionnyy-blok/natsionalnyy-reestr-professionalnykh-standartov/>
Базы данных Министерства экономического развития РФ <http://www.economy.gov.ru>
База открытых данных Росфинмониторинга <http://www.fedsfm.ru/opendata>
Электронная база данных «Издательство Лань» <https://e.lanbook.com>
Электронная библиотечная система «IPRbooks» <http://www.iprbookshop.ru>
База данных «Электронно-библиотечная система «ЭБС ЮРАЙТ» <https://www.biblio-online.ru>
База данных электронно-библиотечной системы ТГТУ <http://elib.tstu.ru>
Федеральная государственная информационная система «Национальная электронная библиотека» <https://нэб.рф>
Национальный портал онлайн обучения «Открытое образование» <https://openedu.ru>
Электронная база данных "Polpred.com Обзор СМИ" <https://www.polpred.com>
Официальный сайт Федерального агентства по техническому регулированию и метрологии <http://protect.gost.ru/>

Ресурсы электронной информационно-образовательной среды университета представлены в локальном нормативном акте «Положение об электронной информационно-образовательной среде Тамбовского государственного технического университета».

Электронные образовательные ресурсы, к которым обеспечен доступ обучающихся, в т.ч. приспособленные для использования инвалидами и лицами с ограниченными возможностями здоровья, приведены на официальном сайте университета в разделе «Университет»-«Сведения об образовательной организации»-«Материально-техническое обеспечение и оснащенность образовательного процесса».

Сведения о лицензионном программном обеспечении, используемом в образовательном процессе, представлены на официальном сайте университета в разделе «Образование»-«Учебная работа»-«Доступное программное обеспечение».

5. МЕТОДИЧЕСКИЕ УКАЗАНИЯ ДЛЯ ОБУЧАЮЩИХСЯ ПО ОСВОЕНИЮ ДИСЦИПЛИНЫ

К современному специалисту общество предъявляет достаточно широкий перечень требований, среди которых немаловажное значение имеет наличие у выпускников определенных способностей и умений самостоятельно добывать знания из различных источников, систематизировать полученную информацию, давать оценку конкретной ситуации. Формирование такого умения происходит в течение всего периода Вашего обучения через подготовку и участие в лабораторных занятиях, подготовку к сдаче экзамена. При этом Ваша самостоятельная работа играет решающую роль в ходе всего учебного процесса.

Успешное освоение компетенций, формируемых данной учебной дисциплиной, предполагает оптимальное использование Вами времени самостоятельной работы. Целесообразно посвящать до 20 минут изучению конспекта лекции в тот же день после лекции и за день перед лекцией. Теоретический материал изучать в течение недели, а также готовиться к лабораторному занятию по дисциплине.

Для понимания материала учебной дисциплины и качественного его усвоения Вам рекомендуется такая последовательность действий:

- после прослушивания лекции и окончания учебных занятий, при подготовке к занятиям следующего дня нужно сначала просмотреть и обдумать текст лекции, прослушанной сегодня, разобрать рассмотренные примеры;
- при подготовке к лекции следующего дня нужно просмотреть текст предыдущей лекции, подумать о том, какая может быть тема следующей лекции;
- в течение недели выбрать время для работы с литературой по учебной дисциплине в библиотеке;
- при подготовке к лабораторным занятиям изучить цели и задачи работы, порядок проведения, требования к отчету.

Рекомендуется использовать методические указания и материалы по учебной дисциплине, текст лекций, а также электронные пособия, имеющиеся в системе VitaLMS.

Теоретический материал курса становится более понятным, когда дополнительно к прослушиванию лекций Вами изучаются и книги по данной учебной дисциплине. Полезно использовать несколько учебников, однако легче освоить курс, придерживаясь одного учебника и конспекта.

Рекомендуется, кроме «заучивания» материала, добиться понимания изучаемой темы дисциплины. С этой целью после прочтения очередной главы желательно выполнить несколько простых упражнений на соответствующую тему. Кроме того, очень полезно мысленно задать себе и попробовать ответить на следующие вопросы: о чем эта глава, какие новые понятия в ней введены, каков их смысл. При изучении теоретического материала всегда полезно выписывать формулы и графики.

При подготовке к промежуточной аттестации необходимо освоить теоретические положения данной дисциплины, разобрать определения всех понятий и постановки моделей, описывающих процессы. Дополнительно к изучению конспектов лекций необходимо пользоваться учебной литературой по учебной дисциплине.

6. МАТЕРИАЛЬНО-ТЕХНИЧЕСКОЕ ОБЕСПЕЧЕНИЕ

По всем видам учебной деятельности в рамках дисциплины используются аудитории и лаборатории, оснащенные необходимым специализированным и лабораторным оборудованием.

| Наименование специальных помещений | Оснащенность специальных помещений | Перечень лицензионного программного обеспечения / Реквизиты подтверждающего документа |
|---|---|--|
| учебные аудитории для проведения занятий лекционного типа | Мебель: учебная мебель Технические средства обучения: экран, проектор, компьютер | MS Office, Windows / Корпоративные академические лицензии бессрочные Microsoft Open License № 61010664, 60979359, 61316870, 45560005, 45341392, 44964701, 49066437, 48248804, 49487340, 43925361, 44544975, 43239932, 42882586, 46733190, 45936776, 46019880, 47425744, 47869741, 60102643, 41875901 |
| учебная аудитория для проведения лабораторных работ. Лаборатория «Химия и технология высокомолекулярных соединений» (ауд. 122/А) | Мебель: учебная мебель Оборудование: химическое стекло, согласно перечню лабораторных работ, весы аналитические, микроскоп | |
| учебная аудитория для проведения лабораторных работ. Лаборатория «Оборудование и технологии переработки полимерных материалов» (ауд. 109/А) | Мебель: учебная мебель Оборудование: экструзионный агрегат для производства ПЭ трубы, машина литьевая ручная | |
| учебные аудитории для проведения групповых и индивидуальных консультаций, текущего контроля и промежуточной аттестации | Мебель: учебная мебель Технические средства обучения: компьютеры, принтер | |

Для самостоятельной работы обучающихся предусмотрены помещения, укомплектованные специализированной мебелью, оснащенные компьютерной техникой с возможностью подключения к сети «Интернет» и обеспечением доступа в электронную информационно-образовательную среду университета.

| Наименование помещений для самостоятельной работы обучающихся | Оснащенность помещений для самостоятельной работы обучающихся | Перечень лицензионного программного обеспечения / Реквизиты подтверждающего документа |
|---|--|---|
| Помещение для самостоятельной работы обучающихся (читальный зал Научной библиотеки) | Мебель: учебная мебель Комплект специализированной мебели: компьютерные столы Оборудование: компьютерная техника с подключением к информационно-коммуникационной сети «Интернет» и доступом в электронную информационно-образовательную среду образовательной организации, веб-камеры, коммуникационное оборудование, обеспечивающее доступ к сети интернет (проводное соединение и беспроводное соединение по технологии Wi-Fi) | MS Office, Windows / Корпоративная академическая лицензия бессрочная Microsoft Open License №66426830 |
| Помещение для самостоятельной работы обучающихся (ауд. 333/А) | Мебель: учебная мебель Комплект специализированной мебели: компьютерные столы Оборудование: компьютерная техника с подключением к информационно-коммуникационной сети «Интернет» и доступом в электронную информационно- | |

29.03.03 «Технология полиграфического и упаковочного производства»
«Технология и дизайн упаковочного производства»

| Наименование помещений для самостоятельной работы обучающихся | Оснащенность помещений для самостоятельной работы обучающихся | Перечень лицензионного программного обеспечения / Реквизиты подтверждающего документа |
|---|--|---|
| | образовательную среду образовательной организации, веб-камеры, коммуникационное оборудование, обеспечивающее доступ к сети интернет (проводное соединение и беспроводное соединение по технологии Wi-Fi) | |

7. ТЕКУЩИЙ КОНТРОЛЬ УСПЕВАЕМОСТИ И ПРОМЕЖУТОЧНАЯ АТТЕСТАЦИЯ

Проверка достижения результатов обучения по дисциплине осуществляется в рамках текущего контроля успеваемости и промежуточной аттестации.

7.1. Текущий контроль успеваемости

Текущий контроль успеваемости включает в себя мероприятия по оцениванию выполнения лабораторных работ. Мероприятия текущего контроля успеваемости приведены в таблице 7.1.

Таблица 7.1 – Мероприятия текущего контроля успеваемости

| Обозначение | Наименование | Форма контроля |
|-------------|---|----------------|
| ЛР01 | Изучение способов представления технологических систем и методов выделения подсистем | защита |
| ЛР02 | Изучение принципа сравнения и выбора производственного процесса на примере химических реакторов и оценка их экономической эффективности | защита |
| ЛР03 | Материальный расчет технологических процессов получения изделий различными методами | защита |
| ЛР04 | Тепловые расчеты технологических процессов переработки полимерных материалов различными методами | защита |
| ЛР05 | Оценка качества технологического процесса получения полиграфической и упаковочной продукции | защита |
| ЛР06 | Изучение организационной структуры предприятия | защита |

7.2. Промежуточная аттестация

Формы промежуточной аттестации по дисциплине приведены в таблице 7.2.

Таблица 7.2 – Формы промежуточной аттестации

| Обозначение | Форма отчетности | Очная |
|-------------|------------------|-----------|
| Экз01 | Экзамен | 3 семестр |

8. ФОНД ОЦЕНОЧНЫХ СРЕДСТВ

8.1. Оценочные средства

Оценочные средства соотнесены с результатами обучения по дисциплине и индикаторами достижения компетенций.

ИД-1 (ПК-1) Знание основ технологических и производственных процессов

| Результаты обучения | Контрольные мероприятия |
|---|-------------------------|
| Знает основные понятия в области технологических и производственных процессов | Экз01 |
| Знает классификацию технологических и производственных процессов | Экз01 |
| Знает организационные типы производства | ЛР02, Экз01 |
| Знает виды полиграфической и упаковочной продукции | ЛР03, ЛР04, Экз01 |
| Знает допечатные и печатные процессы производства полиграфической и упаковочной продукции | ЛР05, Экз01 |
| Знает организационные структуры предприятий | ЛР06, Экз01 |

ИД-2 (ПК-1) Умение проводить анализ технологических и производственных процессов

| Результаты обучения | Контрольные мероприятия |
|---|-------------------------|
| Знает основные способы представления технологических систем и методы выделения подсистем и умеет их применить на практике | ЛР01, Экз01 |
| Умеет провести сравнение и выбор производственных процессов и оценить их экономическую эффективность | ЛР02 |
| Умеет провести материальный расчет технологического процесса получения изделий различными методами | ЛР03 |
| Умеет провести тепловые расчеты технологического процесса переработки полимерных материалов различными методами | ЛР04 |
| Умеет оценить качество технологического процесса получения полиграфической и упаковочной продукции | ЛР05 |
| Умеет анализировать организационные структуры предприятий | ЛР06 |

Вопросы к защите лабораторной работы ЛР01

1. Понятие технологической системы.
2. Принципы выделения подсистем.
3. Виды подсистем.
4. Структура технологической системы.
5. Элементы технологической системы.
6. Связи в технологической системе.

Вопросы к защите лабораторной работы ЛР02

1. Понятие производственного процесса.
2. Критерии эффективности производственного процесса.
3. Понятие инфраструктуры предприятия.
4. Виды и значение инфраструктуры предприятия.
5. Принципы сравнения производственных процессов.
6. Критерии оценки эффективности производственных процессов.
7. Понятие плано-предупредительных ремонтов.

8. Что входит в капитальные затраты?

Вопросы к защите лабораторной работы ЛР03

1. Что такое технологический баланс?
2. Что такое материальный баланс?
3. Назначение материального баланса?
4. Основы составления материального баланса процесса.
5. Состав материального баланса процесса литья под давлением.
6. Состав материального баланса процесса экструзии.

Вопросы к защите лабораторной работы ЛР04

1. Что такое тепловой баланс?
2. Назначение теплового баланса?
3. Основы составления теплового баланса процесса.
4. Состав теплового баланса процесса литья под давлением.
5. Состав теплового баланса процесса экструзии.
6. Виды тепловых потерь и способы их устранения.

Вопросы к защите лабораторной работы ЛР05

1. Схема технологического процесса получения пленки?
2. Материалы для изготовления пленки. Их свойства.
3. Основные характеристики пленки.
4. Способы оценки качества технологического процесса?
5. Что такое коэффициент избыточности?
6. Порядок проведения оценки качества пленки по коэффициенту избыточности?

Вопросы к защите лабораторной работы ЛР06

1. Методы исследования структуры потоков в аппаратах с мешалкой.
2. Назовите источники неравномерности распределения элементов потоков в аппаратах.
3. Виды индикаторов используемых при исследовании структуры потоков и требования к ним.
4. Импульсный способ исследования структуры потоков?
5. Что такое кривые отклика и порядок их построения?
6. Параметры, оказывающие влияние на изменение структуры потоков.

Теоретические вопросы к экзамену Экз01

1. Промышленность, основные определения. Добывающая и обрабатывающая промышленность. Примеры.
2. Отрасли обрабатывающей промышленности. Примеры.
3. Классификация промышленности по признаку экономического назначения продукции. Примеры.
4. Отраслевые группы промышленности. Примеры.
5. Отрасли промышленности. Примеры.
6. Виды производства отраслей промышленности.
7. Производственный процесс предприятия: входы, выходы.
8. Структура производственного процесса: основной, вспомогательный и обслуживающие процессы.
9. Дискретность производственного процесса, исключения.
10. Этапы основного и вспомогательного процессов.

11. Термины и определения: материал, заготовка, деталь, сборочная единица и т.д.
12. Технологический процесс. Технологическая операция.
13. Структура производственного процесса как последовательность выполнения операций.
14. Перечень документов, в которых дается описание технологического процесса.
15. Понятие о технологическом регламенте.
16. Содержание технологического регламента.
17. Характеристика основного, вспомогательного и обслуживающего процессов на производстве.
18. Основные уровни типовой производственной структуры: цех, участок, бригада, рабочее место.
19. Взаимодействие потоков на рабочем месте.
20. Классификация производственных процессов по течению времени и уровням автоматизации.
21. Производственная стадия, производственные операции (технологические, транспортные и т.д.).
22. Принципы рациональной организации производственного процесса: специализации, непрерывности, прямоочности.
23. Принципы рациональной организации производственного процесса: пропорциональности, параллельности, ритмичности.
24. Организационные типы производства: отличительные признаки единичного производства.
25. Организационные типы производства: отличительные признаки серийного производства.
26. Организационные типы производства: отличительные признаки массового производства.
27. Организационные типы производства: коэффициент закрепления операций.
28. Производственный цикл: технологические и вспомогательные операции, регламентированные и нерегламентированные перерывы в работе.
29. Производственный цикл: расчет продолжительности технологических операций.
30. Методы организации производства: непоточное производство.
31. Расчет количества оборудования в непоточном производстве.
32. Методы организации производства: поточное производство.
33. Расчет количества рабочих мест в поточном производстве.
34. Виды технологических процессов. Механические процессы: разделение твердых тел, измельчение, смешение, формообразование, дозирование.
35. Виды технологических процессов. Тепловые процессы без изменения агрегатного состояния, с изменением агрегатного состояния, холодильные процессы.
36. Виды технологических процессов. Гидромеханические процессы: разделение жидких и газовых неоднородных систем; образование неоднородных систем; перемещение жидких систем; перемещение и сжатие газовых систем.
37. Виды технологических процессов. Массообменные процессы: теплообменные процессы; сорбционные процессы; экстракционные процессы; мембранные и электродиффузионные процессы.
38. Виды технологических процессов: стационарные, нестационарные, квазистационарные процессы.
39. Общие принципы анализа и расчета процессов и аппаратов. Движущая сила процесса и сопротивление переносу.

40. Уравнение материального баланса. Пример.
41. Уравнение теплового баланса. Пример.
42. Классификация печатной продукции по назначению.
43. Этикеточно-упаковочная и рекламная продукция. Классификация.
44. Процессы производства полиграфической и упаковочной продукции: допечатные процессы.
45. Процессы производства полиграфической и упаковочной продукции: печатные процессы.
46. Процессы производства полиграфической и упаковочной продукции: послепечатные процессы.
47. Технологические процессы воспроизводства текстовой информации.
48. Классификация полиграфических оригиналов: текстовой и иллюстрационный оригиналы.
49. Макетирование и верстка полос, понятие оригинал-макета.
50. Воспроизведение полутоновых оригиналов - растривание. Частотно - модулированное растривание (ЧМ – растривание).
51. Воспроизведение полутоновых оригиналов - растривание. Амплитудно-модулированное растривание (АМ – растривание).
52. АМ-растривание – линеатура.
53. Передача многоцветных рисунков с помощью ЧМ-растра.
54. Передача многоцветных рисунков с помощью АМ-растра.
55. Основные элементы печатной формы: печатающие и пробельные элементы.
56. Высокая печать - достоинства и недостатки, типы оборудования.
57. Флексография (высокая печать). Принцип работы печатной секции флексографской машины.
58. Офсетная (плоская) печать.
59. Глубокая печать.
60. Тампонная печать.
61. Трафаретная печать (ризография).
62. Цифровая печать. Принцип работы струйного принтера.
63. Цифровая печать. Принцип работы лазерного принтера.
64. Организационные структуры управления предприятий: линейная структура.
65. Организационные структуры управления предприятий - линейная структура: достоинства и недостатки.
66. Организационные структуры управления предприятий - функциональная структура: достоинства и недостатки.
67. Организационные структуры управления предприятий - линейно - функциональная структура: достоинства и недостатки.
68. Организационные структуры управления предприятий - дивизиональная структура (разделение по виду продукции): достоинства и недостатки.
69. Организационные структуры управления предприятий - дивизиональная структура (разделение по территориальному принципу): достоинства и недостатки.
70. Организационные структуры управления предприятий - проектная структура: достоинства и недостатки.
71. Организационные структуры управления предприятий - матричная структура: достоинства и недостатки.
72. Сравнение различных организационных структур управления предприятий.

8.2. Критерии и шкалы оценивания

Каждое мероприятие текущего контроля успеваемости оценивается по шкале «зачтено», «не зачтено».

Оценка «зачтено» выставляется обучающемуся при выполнении всех указанных показателей (Таблица 8.1), допускаются несущественные неточности в изложении и оформлении материала.

При невыполнении хотя бы одного из показателей выставляется оценка «не зачтено».

Таблица 8.1 – Критерии оценивания мероприятий текущего контроля успеваемости

| Наименование, обозначение | Показатель |
|-------------------------------|---|
| Лабораторные работы ЛР01-ЛР06 | лабораторная работа выполнена в полном объеме; по лабораторной работе представлен отчет, содержащий необходимые расчеты, выводы, оформленный в соответствии с установленными требованиями; на защите лабораторной работы даны правильные ответы не менее чем на 50% заданных вопросов |

При оценивании результатов обучения по дисциплине в ходе промежуточной аттестации используются следующие критерии и шкалы.

Экзамен (Экз01).

Задание состоит из 2 теоретических вопросов.

Время на подготовку: 45 минут.

Оценка «отлично» выставляется обучающемуся, если он глубоко и прочно усвоил программный материал, исчерпывающе, последовательно, четко и логически стройно его излагает, умеет тесно увязывать теорию с практикой, свободно справляется с задачами, вопросами и другими видами применения знаний, не затрудняется с ответом при видоизменении заданий, использует в ответе материал рекомендуемой литературы, правильно обосновывает принятое решение, владеет разносторонними навыками и приемами выполнения практических заданий.

Оценка «хорошо» выставляется обучающемуся, если он твердо знает программный материал, грамотно и по существу излагает его, не допуская существенных неточностей в ответах на вопросы, правильно применяет теоретические положения при решении практических заданий, владеет необходимыми навыками и приемами их выполнения.

Оценка «удовлетворительно» выставляется обучающемуся, если он имеет знания только основного материала, но не усвоил его деталей, допускает неточности, недостаточно правильные формулировки, нарушения логической последовательности в изложении программного материала, испытывает затруднения при выполнении практических заданий.

Оценка «неудовлетворительно» выставляется обучающемуся, который не знает значительной части программного материала, допускает существенные ошибки в ответах на вопросы, неуверенно, с большими затруднениями выполняет практические задания.

Результат обучения по дисциплине считается достигнутым при получении обучающимся оценки «зачтено», «удовлетворительно», «хорошо», «отлично» по каждому из контрольных мероприятий, относящихся к данному результату обучения.

МИНИСТЕРСТВО НАУКИ И ВЫСШЕГО ОБРАЗОВАНИЯ РОССИЙСКОЙ ФЕДЕРАЦИИ
Федеральное государственное бюджетное образовательное учреждение
высшего образования

«Тамбовский государственный технический университет»
(ФГБОУ ВО «ТГТУ»)



УТВЕРЖДАЮ

Директор Технологического института

_____ Д.Л. Полушкин
« 15 » _____ февраля 20 24 г.

РАБОЧАЯ ПРОГРАММА ДИСЦИПЛИНЫ

Б1.В.01.03 Физико-химия полимерных упаковочных материалов

(шифр и наименование дисциплины в соответствии с утвержденным учебным планом подготовки)

Направление

_____ *29.03.03 «Технология полиграфического и упаковочного производства»*

(шифр и наименование)

Профиль

_____ *Технология и дизайн упаковочного производства*

(наименование профиля образовательной программы)

Формы обучения: _____ *очная*

Кафедра: _____ *«Материалы и технология»*

(наименование кафедры)

Составитель:

_____ *К.Т.Н., доцент*

степень, должность

_____ подпись

_____ *П.В. Макеев*

инициалы, фамилия

Заведующий кафедрой

_____ подпись

_____ *Д.М. Мордасов*

инициалы, фамилия

1. ПЛАНИРУЕМЫЕ РЕЗУЛЬТАТЫ ОБУЧЕНИЯ ПО ДИСЦИПЛИНЕ И ЕЕ МЕСТО В СТРУКТУРЕ ОПОП

Цель освоения дисциплины – достижение планируемых результатов обучения (таблица 1.1), соотнесенных с индикаторами достижения компетенций и целью реализации ОПОП.

Дисциплина входит в состав части образовательной программы, формируемой участниками образовательных отношений.

Таблица 1.1 –Результаты обучения по дисциплине

| Код, наименование индикатора | Результаты обучения по дисциплине |
|---|--|
| ПК-3 | Способен исследовать строение и структуру полимерных упаковочных материалов, проводить испытания их физико-механических характеристик с определением реологических констант. |
| ИД-1 (ПК-3) знание строения и структуру полимерных материалов, особенности поведения и механические свойства полимерных материалов при деформировании в твердом состоянии | <i>Знает строение и структуру полимерных и композиционных материалов</i> |
| | <i>Знает особенности поведения и механические свойства полимерных материалов при деформировании в твердом состоянии</i> |
| | <i>Знает основные типы полимерных пленочных материалов и их свойства.</i> |
| ИД-2 (ПК-3) умение изучать и анализировать строение и структуру полимерных материалов, проводить испытания полимерных упаковочных материалов для оценки их физико-механических характеристик | <i>Умеет изучать и анализировать строение и структуру полимерных материалов,</i> |
| | <i>Умеет проводить испытания полимерных упаковочных материалов для оценки их физико-механических характеристик</i> |

Результаты обучения по дисциплине достигаются в рамках осуществления всех видов контактной и самостоятельной работы обучающихся в соответствии с утвержденным учебным планом.

Индикаторы достижения компетенций считаются сформированными при достижении соответствующих им результатов обучения.

2. ОБЪЁМ ДИСЦИПЛИНЫ

Объем дисциплины составляет 5 зачетных единиц.

Ниже приведено распределение общего объема дисциплины (в академических часах) в соответствии с утвержденным учебным планом.

| Виды работ | Форма обучения |
|--------------------------------------|----------------|
| | Очная |
| | 4 семестр |
| <i>Контактная работа</i> | 68 |
| занятия лекционного типа | 32 |
| лабораторные занятия | 32 |
| практические занятия | |
| курсовое проектирование | |
| консультации | 2 |
| промежуточная аттестация | 2 |
| <i>Самостоятельная работа</i> | 112 |
| <i>Всего</i> | 180 |

3. СОДЕРЖАНИЕ ДИСЦИПЛИНЫ

Раздел 1. «Основы физико-химии и структуры полимеров»

Классификация полимеров. Особенности молекулярного строения полимеров. Гибкость цепных макромолекул. Виды теплового движения, присущие полимерным макромолекулам. Агрегатные, фазовые и физические состояния полимеров. Надмолекулярная структура кристаллизующих и аморфных полимеров. Термомеханические кривые полимерных материалов. Релаксационные явления в полимерных материалах, гистерезисные явления.

Лабораторные работы

ЛР01. Тема: «Построение термомеханических кривых для различных полимерных материалов».

ЛР02. Тема: «Изучение теплового расширения полимеров методом линейной дилатометрии».

ЛР03. Тема: «Построение циклической диаграммы растяжение-сжатие для эластомеров».

ЛР04. Тема: «Исследование влияния условий кристаллизации на характер надмолекулярной структуры кристаллизующихся полимеров».

Самостоятельная работа:

СР01. Основные закономерности кинетики кристаллизации;

СР02. Влияние температуры, давления, молекулярной ориентации и скорости охлаждения на процессы кристаллизации;

СР03. Современное представление о механизме структурообразования в процессе переработки полимеров.

Раздел 2. «Физико механические свойства полимеров в твердом состоянии».

Механические свойства полимеров в твердом состоянии, деформационные кривые аморфных и кристаллизующихся полимеров. Влияние различных факторов (температуры, скорости деформирования и нагружения, характера деформации) на механические свойства полимеров. Кривые ползучести полимерных материалов. статистическая теория хрупкой прочности. Длительная прочность полимеров, критерий Бейли. Температурно-временная аналогия прочностных свойств полимерных материалов.

Лабораторные работы

ЛР05. Тема: «Изучение ползучести полимеров в твердом состоянии».

ЛР06. Тема: «Исследования влияния условий деформирования на прочностные характеристики полимерных материалов при растяжение».

ЛР07. Тема: «Механические испытания полимерных упаковочных материалов».

Самостоятельная работа:

СР04. Определение деформации коробления изделий из термопластов, полученных методом пневмовакuum формования.

Раздел 3. «Физико-механические свойства композиционных полимеров».

Классификация композиционных материалов, особенности структуры стеклопластиков. Анизотропия упругих свойств стеклопластиков. Методы оценки интегральных характеристик анизотропных материалов. Анизотропия прочности стеклопластиков, круговая диаграмма. Кривые деформирования стеклопластиков при растяжении. Влияние различных факторов на механические свойства стеклопластиков – скорости нагружения и деформирования, атмосферных условий, воды, температуры и конструктивных факторов.

Лабораторные работы

ЛР09. Тема: «Определение прочностных характеристик композиционных полимеров. Построение круговой диаграммы».

Самостоятельная работа:

СР05. Свойства стеклопластиков, влияние на их свойства различных факторов.

Раздел 4. «Физико-химия полимерных пленочных упаковочных материалов».

Основные типы полимерных пленочных материалов. Адгезия. Теории адгезионного взаимодействия. Адгезионная прочность, методы испытаний, коэффициент комбинационного упрочнения. Диффузионные свойства полимерных пленочных материалов - влагопроницаемость, газопроницаемость. Старение и стабилизация полимерных пленок, основные типы реакций. Термическое разложение, светостарение, влияние кислорода воздуха, влияние ядерного излучения на свойства упаковочных материалов. атмосферостойкость полимерных пленочных упаковочных материалов.

Лабораторные работы

ЛР10. Тема: «Сравнительная оценка прочностных показателей различных пленочных упаковочных материалов».

Самостоятельная работа:

СР06. Газопроницаемость полимерных материалов.

СР07. Основные типы реакций при старении полимерных материалов;

СР08. Влияние кислорода воздуха, ядерного излучения на свойства упаковочных материалов;

СР09 Атмосферостойкость полимерных упаковочных материалов

СР10. Термическое разложение и светостарение;

4. ПЕРЕЧЕНЬ УЧЕБНОЙ ЛИТЕРАТУРЫ, ИНФОРМАЦИОННЫХ РЕСУРСОВ И ТЕХНОЛОГИЙ

4.1. Учебная литература

1. Барсукова Л.Г. Физико-химия и технология полимеров, полимерных композитов [Электронный ресурс] : учебное пособие / Л.Г. Барсукова, Г.Ю. Вострикова, С.С. Глазков. — Электрон.текстовые данные. — Воронеж: Воронежский государственный архитектурно-строительный университет, ЭБС АСВ, 2014. — 146 с. — 978-5-89040-500-5. — Режим доступа: <http://www.iprbookshop.ru/30852.html>

2. Безруков А.Н. PolymerStructureandChemistry (Структура и химия полимеров) [Электронный ресурс] : учебное пособие / А.Н. Безруков, Ю.Н. Зиятдинова, Э.Э. Валева. — Электрон.текстовые данные. — Казань: Казанский национальный исследовательский технологический университет, 2015. — 95 с. — 978-5-7882-1799-4. — Режим доступа: <http://www.iprbookshop.ru/61809.html>

3. Закирова Л.Ю. Химия и физика полимеров. Часть 1. Химия [Электронный ресурс] : учебное пособие / Л.Ю. Закирова, Ю.Н. Хакимуллин. — Электрон.текстовые данные. — Казань: Казанский национальный исследовательский технологический университет, 2012. — 156 с. — 978-5-7882-1372-9. — Режим доступа: <http://www.iprbookshop.ru/62018.html>

4. Кузнецова О.Н. Общая химическая технология полимеров [Электронный ресурс] : учебное пособие / О.Н. Кузнецова, С.Ю. Софьина. — Электрон.текстовые данные. — Казань: Казанский национальный исследовательский технологический университет, 2010. — 137 с. — 978-5-7882-0939-5. — Режим доступа: <http://www.iprbookshop.ru/62510.html>

5. Методы исследования полимерных систем [Электронный ресурс] : учебное пособие / С.А. Вшивков [и др.]. — Электрон.текстовые данные. — Екатеринбург: Уральский федеральный университет, 2016. — 233 с. — 978-5-7996-1746-2. — Режим доступа: <http://www.iprbookshop.ru/66168.html>

4.2. Интернет-ресурсы, в том числе современные профессиональные базы данных и информационные справочные системы

Университетская информационная система «РОССИЯ» <https://uisrussia.msu.ru>

Справочно-правовая система «Консультант+» <http://www.consultant-urist.ru>

Справочно-правовая система «Гарант» <http://www.garant.ru>

Базаданных Web of Science <https://apps.webofknowledge.com/>

База данных Scopus <https://www.scopus.com>

Портал открытых данных Российской Федерации <https://data.gov.ru>

База открытых данных Министерства труда и социальной защиты РФ <https://rosmintrud.ru/opendata>

База данных Научной электронной библиотеки eLIBRARY.RU <https://elibrary.ru/>

База данных профессиональных стандартов Министерства труда и социальной защиты РФ <http://profstandart.rosmintrud.ru/obshchiy-informatsionnyy-blok/natsionalnyy-reestr-professionalnykh-standartov/>

Базы данных Министерства экономического развития РФ <http://www.economy.gov.ru>

База открытых данных Росфинмониторинга <http://www.fedsfm.ru/opendata>

Электронная база данных «Издательство Лань» <https://e.lanbook.com>

Электронная библиотечная система «IPRbooks» <http://www.iprbookshop.ru>

База данных «Электронно-библиотечная система «ЭБС ЮРАЙТ» <https://www.biblio-online.ru>

База данных электронно-библиотечной системы ТГТУ <http://elib.tstu.ru>

Федеральная государственная информационная система «Национальная электронная библиотека» <https://нэб.рф>

Национальный портал онлайн обучения «Открытое образование» <https://openedu.ru>

Электронная база данных "Polpred.com Обзор СМИ" <https://www.polpred.com>
Официальный сайт Федерального агентства по техническому регулированию и метрологии <http://protect.gost.ru/>

Ресурсы электронной информационно-образовательной среды университета представлены в локальном нормативном акте «Положение об электронной информационно-образовательной среде Тамбовского государственного технического университета».

Электронные образовательные ресурсы, к которым обеспечен доступ обучающихся, в т.ч. приспособленные для использования инвалидами и лицами с ограниченными возможностями здоровья, приведены на официальном сайте университета в разделе «Университет»-«Сведения об образовательной организации»-«Материально-техническое обеспечение и оснащенность образовательного процесса».

Сведения о лицензионном программном обеспечении, используемом в образовательном процессе, представлены на официальном сайте университета в разделе «Образование»-«Учебная работа»-«Доступное программное обеспечение».

5. МЕТОДИЧЕСКИЕ УКАЗАНИЯ ДЛЯ ОБУЧАЮЩИХСЯ ПО ОСВОЕНИЮ ДИСЦИПЛИНЫ

К современному специалисту общество предъявляет достаточно широкий перечень требований, среди которых немаловажное значение имеет наличие у выпускников определенных способностей и умений самостоятельно добывать знания из различных источников, систематизировать полученную информацию, давать оценку конкретной ситуации. Формирование такого умения происходит в течение всего периода обучения через работу на аудиторных занятиях, выполнение заданий текущего контроля и промежуточной аттестации. При этом самостоятельная работа играет решающую роль в ходе всего учебного процесса.

Успешное освоение компетенций, формируемых данной учебной дисциплиной, предполагает оптимальное использование времени самостоятельной работы. Целесообразно посвящать до 20 минут изучению конспекта лекции в тот же день после лекции и за день перед лекцией. Теоретический материал изучать в течение недели до 2 часов, а готовиться к практическому занятию по дисциплине до 1.5 часов.

Для понимания материала учебной дисциплины и качественного его усвоения рекомендуется такая последовательность действий:

- после прослушивания лекции и окончания учебных занятий, при подготовке к занятиям следующего дня нужно сначала просмотреть и обдумать текст лекции, прослушанной сегодня, разобрать рассмотренные примеры;
- при подготовке к лекции следующего дня нужно просмотреть текст предыдущей лекции, подумать о том, какая может быть тема следующей лекции;
- в течение недели выбрать время для работы с литературой по учебной дисциплине в библиотеке и для решения задач;
- при подготовке к практическим занятиям повторить основные понятия и формулы по теме домашнего задания, изучить примеры;
- решая упражнение или задачу, предварительно понять, какой теоретический материал нужно использовать; наметить план решения, попробовать на его основе решить 1-2 аналогичные задачи. При решении задач всегда необходимо комментировать свои действия и не забывать о содержательной интерпретации.

Рекомендуется использовать методические указания и материалы по учебной дисциплине, текст лекций, а также электронные пособия, имеющиеся в системе VitaLMS.

Теоретический материал курса становится более понятным, когда дополнительно к прослушиванию лекций изучаются книги по данной дисциплине. Может быть полезным использование нескольких учебников.

Рекомендуется, кроме «заучивания» материала, добиться понимания изучаемой темы дисциплины. С этой целью после прочтения очередной главы желательно выполнить несколько простых упражнений на соответствующую тему. Кроме того, очень полезно мысленно задать себе и попробовать ответить на следующие вопросы: о чем эта глава, какие новые понятия в ней введены, каков их смысл. При изучении теоретического материала всегда полезно выписывать формулы и графики.

При подготовке к промежуточной аттестации необходимо освоить теоретические положения данной дисциплины, разобрать определения всех понятий и постановки моделей, описывающих процессы, рассмотреть примеры и самостоятельно решить несколько типовых задач из каждой темы. Дополнительно к изучению конспектов лекций необходимо пользоваться учебниками по учебной дисциплине.

При выполнении домашних заданий и подготовке к контрольным работам необходимо сначала прочитать теорию и изучить примеры по каждой теме. Решая конкретную задачу, предварительно следует понять, что требуется в данном случае, какой теоретиче-

ский материал нужно использовать, наметить общую схему решения. Если задача была решена «по образцу» рассмотренного на аудиторном занятии или в методическом пособии примера, то желательно после этого обдумать процесс решения и попробовать решить аналогичную задачу самостоятельно.

6. МАТЕРИАЛЬНО-ТЕХНИЧЕСКОЕ ОБЕСПЕЧЕНИЕ

По всем видам учебной деятельности в рамках дисциплины используются аудитории, кабинеты и лаборатории, оснащенные необходимым специализированным и лабораторным оборудованием.

| Наименование специальных помещений | Оснащенность специальных помещений | Перечень лицензионного программного обеспечения / Реквизиты подтверждающего документа |
|--|--|--|
| учебные аудитории для проведения занятий лекционного типа | Мебель: учебная мебель Технические средства обучения: экран, проектор, компьютер | MS Office, Windows / Корпоративная академическая лицензия бессрочная Microsoft Open License №66426830 |
| учебные аудитории для проведения групповых и индивидуальных консультаций, текущего контроля и промежуточной аттестации | Мебель: учебная мебель Технические средства обучения: экран, проектор, компьютер | |
| учебная аудитория для проведения лабораторных работ. Лаборатория «Механика полимеров» (ауд. 326/С) | Мебель: учебная мебель Технические средства обучения: 1. Консистометр Хеплера 2. Линейный дилатометр 3. Прибор для определения модуля эластичности и остаточного удлинения резины 4. Установка для испытания на ползучесть 5. Оптические микроскопы 6. Разрывная машина | |

Для самостоятельной работы обучающихся предусмотрены помещения, укомплектованные специализированной мебелью, оснащенные компьютерной техникой с возможностью подключения к сети «Интернет» и обеспечением доступа в электронную информационно-образовательную среду университета.

| Наименование помещений для самостоятельной работы обучающихся | Оснащенность помещений для самостоятельной работы обучающихся | Перечень лицензионного программного обеспечения / Реквизиты подтверждающего документа |
|---|--|--|
| Помещение для самостоятельной работы обучающихся (читальный зал Научной библиотеки) | Мебель: учебная мебель Комплект специализированной мебели: компьютерные столы Оборудование: компьютерная техника с подключением к информационно-коммуникационной сети «Интернет» и доступом в электронную информационно-образовательную среду образовательной организации, веб-камеры, коммуникационное оборудование, обеспечивающее доступ к сети интернет (проводное соединение и беспроводное соединение по технологии Wi-Fi) | MS Office, Windows / Корпоративная академическая лицензия бессрочная Microsoft Open License №66426830 |
| Помещение для самостоятельной работы обучающихся (ауд. 333/А) | Мебель: учебная мебель Комплект специализированной мебели: компьютерные столы Оборудование: компьютерная техника с подключением к информационно-коммуникационной сети «Интернет» и доступом в электронную информационно-образовательную среду образовательной орга- | |

29.03.03 «Технология полиграфического и упаковочного производства»
«Технология и дизайн упаковочного производства»

| Наименование помещений для самостоятельной работы обучающихся | Оснащенность помещений для самостоятельной работы обучающихся | Перечень лицензионного программного обеспечения / Реквизиты подтверждающего документа |
|---|--|---|
| | низации, веб-камеры, коммуникационное оборудование, обеспечивающее доступ к сети интернет (проводное соединение и беспроводное соединение по технологии Wi-Fi) | |

7. ТЕКУЩИЙ КОНТРОЛЬ УСПЕВАЕМОСТИ И ПРОМЕЖУТОЧНАЯ АТТЕСТАЦИЯ

Проверка достижения результатов обучения по дисциплине осуществляется в рамках текущего контроля успеваемости и промежуточной аттестации.

7.1. Текущий контроль успеваемости

Текущий контроль успеваемости включает в себя мероприятия по оцениванию выполнения лабораторных работ, заданий для самостоятельной работы. Мероприятия текущего контроля успеваемости приведены в таблице 7.1.

{в таблице приводятся только те виды учебной работы из раздела 3, по которым предусмотрены мероприятия текущего контроля}

Таблица 7.1 – Мероприятия текущего контроля успеваемости

| Обозначение | Наименование | Форма контроля |
|-------------|--|----------------|
| ЛР01 | Построение термомеханических кривых для различных полимерных материалов | защита |
| ЛР02 | Изучение теплового расширения полимеров методом линейной дилатометрии | защита |
| ЛР03 | Построение циклической диаграммы растяжение-сжатие для эластомеров | защита |
| ЛР05 | Изучение ползучести полимеров в твердом состоянии | защита |
| ЛР06 | Исследования влияния условий деформирования на прочностные характеристики полимерных материалов при растяжении | защита |
| ЛР07 | Механические испытания полимерных упаковочных материалов | защита |
| ЛР08 | Определение прочностных характеристик композиционных полимеров. Построение круговой диаграммы | защита |
| ЛР09 | Сравнительная оценка прочностных показателей различных пленочных упаковочных материалов | защита |

7.2. Промежуточная аттестация

Формы промежуточной аттестации по дисциплине приведены в таблице 7.2.

Таблица 7.2 – Формы промежуточной аттестации

| Обозначение | Форма отчетности | Очная |
|-------------|------------------|-----------|
| Экз01 | Экзамен | 4 семестр |

8. ФОНД ОЦЕНОЧНЫХ СРЕДСТВ

8.1. Оценочные средства

Оценочные средства соотнесены с результатами обучения по дисциплине и индикаторами достижения компетенций.

ИД-1 (ПК-3) знание строения и структуру полимерных материалов, особенности поведения и механические свойства полимерных материалов при деформировании в твердом состоянии

| Результаты обучения | Контрольные мероприятия |
|---|-------------------------|
| <i>Знает строение и структуру полимерных и композиционных материалов</i> | Экз01 |
| <i>Знает особенности поведения и механические свойства полимерных материалов при деформировании в твердом состоянии</i> | Экз01 |
| <i>Знает основные типы полимерных пленочных материалов и их свойства.</i> | ЛР09, Экз01 |

Вопросы к защите лабораторной работы ЛР09

1. Какие существуют виды полимерных пленочных упаковочных материалов.
2. Чем отличаются многослойные и комбинированные пленочные материалы.
3. Что такое адгезия в процессах формирования многослойных и комбинированных материалов.
4. Какие существуют теории, объясняющие адгезионное взаимодействие.
5. Основные положения механической и молекулярной теории адгезии.
6. Основные положения диффузионной теории адгезионного взаимодействия.
7. Основные положения электрической теории адгезии.
8. Основные положения химической теории адгезии.
9. Что такое коэффициент комбинационного упрочнения комбинированных или многослойных пленочных упаковочных материалов.

ИД-2 (ПК-3) умение изучать и анализировать строение и структуру полимерных материалов, проводить испытания полимерных упаковочных материалов для оценки их физико-механических характеристик

| Результаты обучения | Контрольные мероприятия |
|--|---|
| <i>Умеет изучать и анализировать строение и структуру полимерных материалов,</i> | ЛР01, ЛР02, ЛР03, ЛР05, ЛР06, ЛР07, ЛР08, Экз01 |
| <i>Умеет проводить испытания полимерных упаковочных материалов для оценки их физико-механических характеристик</i> | ЛР01, ЛР02, ЛР03, ЛР05, ЛР06, ЛР07, ЛР08, Экз01 |

Вопросы к защите лабораторной работы ЛР01

1. Какие физические состояния полимерных материалов вы знаете?
2. Что представляют собой термомеханические кривые аморфных, кристаллических и сшитых полимеров?
3. Какие температурные переходы характерны для аморфных, кристаллических и сшитых полимеров?
4. Какие виды теплового движения присущи полимерам в различных физических состояниях?

Вопросы к защите лабораторной работы ЛР02

1. Что представляет собой дилатометрическая кривая полимерных материалов?

2. Как определяется коэффициент линейного теплового расширения?
3. Какие температурные переходы можно определить dilatометрическим методом?
4. Чем объясняются изломы на dilatометрической кривой?
5. Какие фазовые состояния полимерных материалов вы знаете?

Вопросы к защите лабораторной работы ЛР03

1. Какие процессы называются релаксационными?
2. Чем обусловлено образование гистерезисной петли?
3. Какие факторы влияют на площадь гистерезисной петли?
4. Что такое «механические потери»?
5. Как определяется условно-равновесный модуль?

Вопросы к защите лабораторной работы ЛР05

1. Какой вид имеет кривая позучести-восстановления полимерных материалов?
2. Что представляет собой остаточная деформация и как можно определить ее природу?
3. Что представляет собой модель Максвелла-Томсона?
4. Описание процесса прямого последствия с помощью модели Максвелла-Томсона.
5. Описание процесса обратного последствия с помощью модели Максвелла-Томсона.

Вопросы к защите лабораторной работы ЛР06

1. Какие характерные особенности имеют место при растяжении аморфных полимеров в твердом состоянии?
2. Что представляет собой вынужденная высокоэластическая деформация?
3. Что называется пределом вынужденной эластичности?
4. Что отличает деформационное поведение кристаллических полимеров от аморфных?
5. Что такое напряжение рекристаллизации?
6. В чем заключаются отличительные особенности деформационного поведения эластомеров?
7. Какие факторы влияют на деформационные характеристики при испытании полимерных материалов?
8. Как определяется модуль упругости полимерных материалов?

Вопросы к защите лабораторной работы ЛР07

1. С какой целью проводят испытание пластмасс на растяжение, ударный изгиб, сжатие, статический изгиб?
2. Оборудование, применяемое для испытания на растяжение, ударный изгиб, сжатие, статический изгиб.
3. Кривая растяжения, анализ кривой по участкам.
4. Виды испытаний на ударный изгиб.
5. Форма и тип образцов при испытании на ударный изгиб.
6. Аппаратура и образцы, применяемые для испытания на сжатие.
7. Что такое твердость?
8. Чем отличается определение твердости по Роквеллу от определения твердости по Бринеллю?
9. Методы определения твердости по Бринеллю?

Вопросы к защите лабораторной работы ЛР08

1. Что такое композиционные полимерные материалы?
2. Что такое стеклопластики?
3. Что служит в качестве наполнителя в стеклопластиках?
4. Как влияет характер наполнителя на свойства стеклопластиков?
5. Какой вид имеет диаграмма растяжения стеклопластиков?
6. Как влияет характер нагружения на прочность стеклопластиков?
7. Какое влияние оказывают вода и агрессивные среды на прочность стеклопластиков?
8. Как влияют атмосферные условия на прочность стеклопластиков?
9. Как влияют конструкционные факторы на прочность стеклопластиков?
10. Что представляет собой круговая диаграмма прочности композиционного материала?

Теоретические вопросы к экзамену.

1. ВМС и их классификация.
2. Структура и строение полимерных молекул.
3. Гибкость полимерных молекул. Виды теплового движения макромолекул.
4. Вывод расстояния между концами свободно-сочлененной и реальной цепи. Понятие о сегменте.
5. Надмолекулярная организация кристаллизующихся и аморфных полимеров.
6. Агрегатное и фазовое состояние полимеров.
7. Физическое состояние полимеров.
8. Механические свойства полимеров в твердом состоянии. Механические свойства аморфных полимеров.
9. Деформационная кривая кристаллических полимеров.
10. Влияние различных факторов на деформационные свойства полимерных материалов.
11. Кривые ползучести полимерных материалов.
12. Понятие о релаксационных процессах. Релаксационные явления в полимерных материалах.
13. Влияние различных факторов на скорость протекания релаксационных процессов.
14. Гистерезисные явления в полимерах.
15. Механические потери. Определение основных переходов методом измерения механических потерь.
16. Термомеханические кривые полимерных материалов.
17. Прочность полимеров. Механизм разрушения твердых тел.
18. Статическая теория хрупкой прочности.
19. Уравнение долговечности С.Н. Журкова. Термофлуктуационная теория прочности.
20. Длительная прочность (долговечность) полимерных материалов. Критерий Бейли.
21. Температурно–временная аналогия прочностных свойств твердых полимеров.
22. Композиционные материалы. Особенности структуры стеклопластиков.
23. Анизотропия упругих свойств стеклопластиков.
24. Методы оценки интегральных характеристик анизотропных материалов.
25. Анизотропия прочности стеклопластиков. Круговая диаграмма.
26. Кривые деформирования стеклопластиков при растяжении.
27. Влияние различных факторов на механические свойства стеклопластиков.
28. Адгезионная прочность полимеров. Методы определения адгезионной прочности

- при сдвиге, при отслаивании.
29. Основные положения механической и молекулярной теории адгезии.
 30. Основные положения электрической и диффузионной теории адгезии.
 31. Комбинированные пленочные материалы. Коэффициент комбинационного упрочнения.
 32. Влагопроницаемость полимеров.
 33. Газопроницаемость полимеров.
 34. Старение полимерных пленок. Основные типы реакций в процессе старения.
 35. Влияние тепловых и механических воздействий на старение полимерных упаковочных материалов.
 36. Старение полимерных упаковочных материалов под действием света.
 37. Влияние кислорода воздуха на пленочные материалы.
 38. Влияние ядерного излучения на свойства полимерных упаковочных материалов.
 39. Атмосферостойкость полимерных упаковочных материалов, влияние различных факторов на их атмосферостойкость.

8.2. Критерии и шкалы оценивания

Каждое мероприятие текущего контроля успеваемости оценивается по шкале «зачтено», «не зачтено».

Оценка «зачтено» выставляется обучающемуся при выполнении всех указанных показателей (Таблица 8.1), допускаются несущественные неточности в изложении и оформлении материала

При невыполнении хотя бы одного из показателей выставляется оценка «не зачтено».

Таблица 8.1 – Критерии оценивания мероприятий текущего контроля успеваемости

| Наименование, обозначение | Показатель |
|---------------------------|---|
| Лабораторная работа | лабораторная работа выполнена в полном объеме; по лабораторной работе представлен отчет, содержащий необходимые расчеты, выводы, оформленный в соответствии с установленными требованиями; на защите лабораторной работы даны правильные ответы не менее чем на 50% заданных вопросов |

При оценивании результатов обучения по дисциплине в ходе промежуточной аттестации используются следующие критерии и шкалы.

Экзамен (Экз01).

Задание состоит из 2 теоретических вопросов.

Время на подготовку: 60 минут.

Оценка «отлично» выставляется обучающемуся, если он глубоко и прочно усвоил программный материал, исчерпывающе, последовательно, четко и логически стройно его излагает, умеет тесно увязывать теорию с практикой, свободно справляется с задачами, вопросами и другими видами применения знаний, не затрудняется с ответом при видоизменении заданий, использует в ответе материал рекомендуемой литературы, правильно обосновывает принятое решение, владеет разносторонними навыками и приемами выполнения практических заданий.

Оценка «хорошо» выставляется обучающемуся, если он твердо знает программный материал, грамотно и по существу излагает его, не допуская существенных неточностей в ответах на вопросы, правильно применяет теоретические положения при решении практических заданий, владеет необходимыми навыками и приемами их выполнения.

Оценка «удовлетворительно» выставляется обучающемуся, если он имеет знания только основного материала, но не усвоил его деталей, допускает неточности, недостаточно правильные формулировки, нарушения логической последовательности в изложении программного материала, испытывает затруднения при выполнении практических работ.

Оценка «неудовлетворительно» выставляется обучающемуся, который не знает значительной части программного материала, допускает существенные ошибки в ответах на вопросы, неуверенно, с большими затруднениями выполняет практические задания.

Результат обучения по дисциплине считается достигнутым при получении обучающимся оценки «зачтено», «удовлетворительно», «хорошо», «отлично» по каждому из контрольных мероприятий, относящихся к данному результату обучения.

МИНИСТЕРСТВО НАУКИ И ВЫСШЕГО ОБРАЗОВАНИЯ РОССИЙСКОЙ ФЕДЕРАЦИИ
Федеральное государственное бюджетное образовательное учреждение
высшего образования

«Тамбовский государственный технический университет»
(ФГБОУ ВО «ТГТУ»)



УТВЕРЖДАЮ

Директор Технологического института

_____ Д.Л. Полушкин
« 15 » _____ февраля 20 24 г.

РАБОЧАЯ ПРОГРАММА ДИСЦИПЛИНЫ

Б1.В.01.04 Детали производственного оборудования

(шифр и наименование дисциплины в соответствии с утвержденным учебным планом подготовки)

Направление

29.03.03 «Технология полиграфического и упаковочного производства»

(шифр и наименование)

Профиль

Технология и дизайн упаковочного производства

(наименование профиля образовательной программы)

Формы обучения: очная

Кафедра: «Материалы и технология»

(наименование кафедры)

Составитель:

К.Т.Н., доцент

степень, должность

подпись

И.В. Шашков

инициалы, фамилия

Заведующий кафедрой

подпись

Д.М. Мордасов

инициалы, фамилия

1. ПЛАНИРУЕМЫЕ РЕЗУЛЬТАТЫ ОБУЧЕНИЯ ПО ДИСЦИПЛИНЕ И ЕЕ МЕСТО В СТРУКТУРЕ ОПОП

Цель освоения дисциплины – достижение планируемых результатов обучения (таблица 1.1), соотнесенных с индикаторами достижения компетенций и целью реализации ОПОП.

Дисциплина входит в состав части образовательной программы, формируемой участниками образовательных отношений.

Таблица 1.1 – Результаты обучения по дисциплине

| Код, наименование индикатора | Результаты обучения по дисциплине |
|---|---|
| ПК-2 | Способен к монтажу и эксплуатации упаковочного оборудования и участию в работах по модернизации его деталей и узлов. |
| ИД-3 (ПК-2) Способность к модернизации основных элементов и сборочных единиц оборудования полиграфического и упаковочного производства | Знает конструкцию и материалы для изготовления основных элементов и сборочных единиц оборудования полиграфического и упаковочного производства |
| | Знает современные методы расчета, обеспечивающие высокую техническую надежность элементов конструкции |
| | Умеет производить необходимые конструкторские расчеты деталей, узлов и сборочных единиц оборудования полиграфического и упаковочного производства |
| ИД-4 (ПК-2) Способность к расчету основных конструктивных параметров оборудования, в том числе с помощью современных программных средств | Владеет навыками расчета основных конструктивных параметров оборудования, в том числе с помощью современных программных средств |

Результаты обучения по дисциплине достигаются в рамках осуществления всех видов контактной и самостоятельной работы обучающихся в соответствии с утвержденным учебным планом.

Индикаторы достижения компетенций считаются сформированными при достижении соответствующих им результатов обучения.

2. ОБЪЁМ ДИСЦИПЛИНЫ

Объем дисциплины составляет 5 зачетных единиц.

Ниже приведено распределение общего объема дисциплины (в академических часах) в соответствии с утвержденным учебным планом.

| Виды работ | Форма обучения |
|--------------------------------------|----------------|
| | Очная |
| | 4 семестр |
| <i>Контактная работа</i> | 71 |
| занятия лекционного типа | 32 |
| лабораторные занятия | 32 |
| практические занятия | |
| курсовое проектирование | 2 |
| консультации | 2 |
| промежуточная аттестация | 3 |
| <i>Самостоятельная работа</i> | 109 |
| <i>Всего</i> | 180 |

3. СОДЕРЖАНИЕ ДИСЦИПЛИНЫ

Раздел 1. Основные понятия и принципы курса.

Понятие детали как элемента конструкции. Основные требования к конструкции деталей машин. Особенности расчета деталей машин. Расчетные нагрузки.

Лабораторная работа

ЛР01. Входной контроль знаний.

Самостоятельная работа

СР01. По конспектам лекций и рекомендованной учебной литературе изучить понятие детали как элемента конструкции.

СР02. По конспектам лекций и рекомендованной учебной литературе изучить основные требования к конструкции деталей машин.

СР03. По конспектам лекций и рекомендованной учебной литературе изучить особенности расчета деталей машин.

Раздел 2. Соединения деталей производственного оборудования.

Типы соединений. Критерии работоспособности и расчета соединений. Резьбовые соединения. Методы изготовления резьбы. Геометрические параметры резьбы. Основные типы резьбы. Выбор профиля резьбы. Способы стопорения резьбовых соединений. Расчет резьбы на прочность. Расчет на прочность стержня винта (болта) при различных случаях нагружения.

Лабораторная работа

ЛР02. Крепёжные резьбовые детали.

Самостоятельная работа

СР04. По конспектам лекций и рекомендованной учебной литературе изучить критерии работоспособности и расчета соединений.

СР05. По конспектам лекций и рекомендованной учебной литературе изучить методы изготовления резьбы.

СР06. По конспектам лекций и рекомендованной учебной литературе изучить геометрические параметры резьбы.

СР07. По конспектам лекций и рекомендованной учебной литературе изучить способы стопорения резьбовых соединений.

СР08. По конспектам лекций и рекомендованной учебной литературе изучить расчет на прочность стержня винта (болта) при различных случаях нагружения.

Раздел 3. Заклёпочные соединения.

Конструкция, классификация, области применения, расчёт

Лабораторная работа

ЛР03. Изучение заклепочных соединений.

Самостоятельная работа

СР09. По конспектам лекций и рекомендованной учебной литературе изучить классификацию и области применения заклепочных соединений.

СР10. По конспектам лекций и рекомендованной учебной литературе изучить расчёт на прочность заклепочного шва.

Раздел 4. Сварные соединения.

Общие сведения и применение. Конструкция и расчёт на прочность сварного шва

Лабораторная работа

ЛР04. Сварные соединения

Самостоятельная работа

СР11. По конспектам лекций и рекомендованной учебной литературе изучить классификацию и области применения сварных соединений.

СР12. По конспектам лекций и рекомендованной учебной литературе изучить расчёт на прочность сварного шва.

Раздел 5. Шпоночные и зубчатые соединения. Соединения деталей посадкой с натягом.

Зубчатые передачи. Конструкция, расчет на прочность и материалы шпоночных и зубчатых соединений. Общие сведения и прочность соединения деталей посадкой с натягом.

Лабораторные работы

ЛР05. Шпоночные и зубчатые соединения.

ЛР06. Соединения деталей посадкой с натягом.

Самостоятельная работа

СР13. По конспектам лекций и рекомендованной учебной литературе изучить конструкцию, расчет на прочность и материалы шпоночных и зубчатых соединений

СР14. По конспектам лекций и рекомендованной учебной литературе изучить соединение деталей посадкой с натягом.

Раздел 6. Механические передачи.

Зубчатые и червячные передачи. Общие сведения. Геометрия, кинематика и способы изготовления. Расчет прямозубых цилиндрических передач на прочность. Передаточное отношение одноступенчатых и многоступенчатых зубчатых передач. Материалы, термообработка и допускаемые напряжения.

Лабораторная работа

ЛР07. Зубчатые передачи.

Самостоятельная работа

СР15. По конспектам лекций и рекомендованной учебной литературе изучить расчет прямозубых цилиндрических передач на прочность.

СР16. По конспектам лекций и рекомендованной учебной литературе изучить передаточное отношение одноступенчатых и многоступенчатых зубчатых передач.

Раздел 7. Ремённые и цепные передачи.

Ремённые передачи. Общие сведения. Основные характеристики ременных передач. Критерии работоспособности и расчета

Цепные передачи. Общие сведения. Принцип действия и сравнительная оценка. Основные характеристики цепных передач. Практический расчёт цепных передач.

Лабораторные работы

ЛР08. Ременные передачи.

ЛР09. Цепные передачи.

Самостоятельная работа

СР17. По конспектам лекций и рекомендованной учебной литературе изучить основные характеристики ременных и цепных передач.

СР18. По конспектам лекций и рекомендованной учебной литературе изучить критерии работоспособности и расчета характеристики ременных и цепных передач.

Раздел 8. Валы, оси и подшипники.

Общие сведения. Проектный и проверочный расчет валов.

Классификация и практический расчет подшипников скольжения и качения.

Лабораторная работа

ЛР10. Подшипники скольжения.

ЛР11. Подшипники качения.

Самостоятельная работа

СР19. По конспектам лекций и рекомендованной учебной литературе изучить проектный и проверочный расчет валов.

СР20. По конспектам лекций и рекомендованной учебной литературе изучить классификацию подшипников скольжения.

СР21. По конспектам лекций и рекомендованной учебной литературе изучить практический расчет подшипников скольжения.

СР22. По конспектам лекций и рекомендованной учебной литературе изучить классификацию подшипников качения.

СР22. По конспектам лекций и рекомендованной учебной литературе изучить практический расчет подшипников качения.

Раздел 9. Муфты.

Назначение и классификация муфт. Конструкция и расчет упругих муфт.

Самостоятельная работа

СР23. По конспектам лекций и рекомендованной учебной литературе изучить назначение и классификация муфт.

СР24. По конспектам лекций и рекомендованной учебной литературе изучить конструкцию и расчет упругих муфт.

Курсовое проектирование

| № п/п | Примерные темы курсовой работы |
|-------|---|
| 1 | 2 |
| 1. | Расчет на прочность вала нагруженного распределенной нагрузкой и крутящим моментом |
| 2. | Расчет на прочность вала нагруженного сосредоточенной нагрузкой и крутящим моментом |
| 3. | Проектный расчет конструкции цилиндрического корпуса экструдера внутренним диаметром D и длиной L для переработки термопластов |
| 4. | Проектный расчет конструкции цилиндрического корпуса литьевой машины внутренним диаметром D и длиной L для переработки термопластов |
| 5. | Проектный расчет конструкции цилиндрического корпуса экструдера внутренним диаметром D и длиной L для переработки реактопластов. |
| 6. | Проектный расчет конструкции цилиндрического корпуса литьевой машины внутренним |

| | |
|-----|--|
| | диаметром D и длиной L для переработки реактопластов. |
| 7. | Проектный расчет конструкции пневмоцилиндра упаковочного автомата с номинальным усилием P_n и ходом поршня h |
| 8. | Проектный расчет конструкции гидроцилиндра упаковочного автомата с номинальным усилием P_n и ходом поршня h |
| 9. | Проектирование сосуда объемом V , диаметром D работающего под давлением P из стандартных элементов |
| 10. | Проектирование емкости для хранения сжиженного азота объемом V из стандартных элементов |
| 11. | Проектирование емкости для хранения сжиженного природного газа объемом V из стандартных элементов |
| 12. | Выбор конструкции и расчет емкости для хранения жидкого пищевого продукта объемом V . |
| 13. | Выбор конструкции и расчет емкости для хранения сыпучего пищевого продукта объемом V . |
| 14. | Разработка конструкции и расчет ресивера объемом V пневмо-вакуум формовочной машины |
| 15. | Рассчитать конструкцию пневмоцилиндра для упаковочного автомата |
| 16. | Рассчитать конструкцию гидроцилиндра для упаковочного автомата |
| 17. | Разработать конструкцию шнека и провести его прочностной расчет |
| 18. | Разработать конструкцию червяка и провести его прочностной расчет |
| 19. | Разработать конструкцию шнека для переработки ПВД |
| 20. | Разработать конструкцию шнека для переработки ПНД |
| 21. | Разработать конструкцию шнека для производства пленки из полиэтилена ПНД. |
| 22. | Разработать конструкцию шнека для производства пленки из полиэтилена ПВД. |
| 23. | Разработать конструкцию шнека для производства пленки из ПВХ. |
| 24. | Разработать конструкцию шнека для производства пленки из ПВХ дышащего. |
| 25. | Разработать конструкцию шнека для производства листа ПВХ |
| 26. | Разработать конструкцию шнека для производства листа ПВД |
| 27. | Разработать конструкцию червяка для производства шланга поливочного |
| 28. | Разработать конструкцию червяка для производства рукава напорного |
| 29. | Разработать конструкцию червяка для производства шнура уплотнительного. |
| 30. | Разработать конструкцию червяка для производства уплотнителя пластикового стеклопакета |
| 31. | Разработать конструкцию цилиндра пластикации термопластавтомата |
| 32. | Разработка конструкции ведомого вала конвейера термоупаковочного аппарата. |
| 33. | Разработка конструкции ведущего вала конвейера термоупаковочного аппарата. |
| 34. | Разработка конструкции горизонтальной емкости для хранения сжиженной углекислоты из стандартных элементов |
| 35. | Разработка конструкции вертикальной емкости для хранения сжиженной углекислоты из стандартных элементов |
| 36. | Разработка конструкции емкости для хранения жидких горючих материалов |
| 37. | Спроектировать зубчатые колеса механизма подачи рукава для вертикального фасовочного автомата |
| 38. | Спроектировать ведущие звездочки конвейера термоусадочной машины |
| 39. | Спроектировать ведомые звездочки конвейера термоусадочной машины |
| 40. | Спроектировать цепную передачу конвейера термоусадочной машины |
| 41. | Спроектировать ведомую шестерню фрикционной передачи вальцев ЛБ 200 80/80 |
| 42. | Спроектировать ведущую шестерню фрикционной передачи вальцев ЛБ 200 80/80 |
| 43. | Спроектировать ведомую шестерню фрикционной передачи вальцев ПД 320 160/160 |
| 44. | Спроектировать ведущую шестерню фрикционной передачи вальцев ПД 320 160/160 |

| | |
|-----|--|
| 45. | Спроектировать передаточный вал вальцев ЛБ 320 160/160 |
| 46. | Спроектировать зубчатые колеса привода валка вальцев ЛБ 200 80/80 |
| 47. | Спроектировать зубчатые колеса привода валка вальцев ПД 320 160/160 |
| 48. | Спроектировать нажимной винт механизма регулировки зазора вальцев ЛБ 200 80/80 |
| 49. | Спроектировать нажимной винт механизма регулировки зазора вальцев ПД 320 160/160 |
| 50. | Спроектировать вал для двухшнекового смесителя СН40 |

Требования к основным разделам курсовой работы:

Титульный лист (бланк с указанием название министерства, университета, курсовой работы, фамилия студента, группа, факультет, руководитель, город и год выполнения работы).

Задание (бланк).

Аннотация.

Введение (раскрыть актуальность заданной темы, сформулировать цели и задачи курсовой работы).

Начертить полуконструктивную схему заданного типа оборудования. Привести описание её состава и принципа действия (формат А1 или А2).

По заданным технологическим параметрам выполнить прочностные расчеты и описать технологию изготовления основных несущих элементов заданной конструкции, (например, рабочие органы устройства и корпуса аппарата, в котором оно установлено).

Разработка алгоритма расчета на ЭВМ.

Выводы (сделать выводы по курсовой работе).

Перечень использованных источников (приводится перечень использованной в процессе работы литературы, с указанием страниц обработки материала).

Курсовая работа должна соответствовать выбранной теме, содержать все основные разделы и графический материал в соответствии с заданием, должен быть оформлен в соответствии с СТО ФГБОУ ВО «ТГТУ» 07-2017 «Выпускные квалификационные работы и курсовые проекты (работы). Общие требования».

4. ПЕРЕЧЕНЬ УЧЕБНОЙ ЛИТЕРАТУРЫ, ИНФОРМАЦИОННЫХ РЕСУРСОВ И ТЕХНОЛОГИЙ

4.1. Учебная литература

1. Гулиа, Н.В. Детали машин. [Электронный ресурс] : Учебники / Н.В. Гулиа, В.Г. Клоков, С.А. Юрков. — Электрон. дан. — СПб. : Лань, 2013. — 416 с. — Режим доступа: <http://e.lanbook.com/book/5705> — Загл. с экрана.
2. Тюняев, А.В. Детали машин. [Электронный ресурс] : Учебно-методические пособия / А.В. Тюняев, В.П. Звездаков, В.А. Вагнер. — Электрон. дан. — СПб. : Лань, 2013. — 736 с. — Режим доступа: <http://e.lanbook.com/book/5109> — Загл. с экрана
3. Веселов А.И. Технологическое оборудование, оснастка и основы проектирования упаковочных производств: учебное пособие для вузов / А. И. Веселов, И. А. Веселова. - М.: ИНФРА-М, 2011. - 262 с.
4. Сафонов, А.В. Проектирование полиграфического производства: Учебник [Электронный ресурс] : учеб. / А.В. Сафонов, Р.Г. Могинов. — Электрон. дан. — Москва : Дашков и К, 2017. — 500 с. — Режим доступа: <https://e.lanbook.com/book/93385> . — Загл. с экрана
5. Басов Н.И., Казанков Ю.В., Любартович В.А. Расчет и конструирование оборудования для производства и переработки полимерных материалов. – М.: Химия, 1986.-488 с.

4.2. Интернет-ресурсы, в том числе современные профессиональные базы данных и информационные справочные системы

- Университетская информационная система «РОССИЯ» <https://uisrussia.msu.ru>
Справочно-правовая система «Консультант+» <http://www.consultant-urist.ru>
Справочно-правовая система «Гарант» <http://www.garant.ru>
База данных Web of Science <https://apps.webofknowledge.com/>
База данных Scopus <https://www.scopus.com>
Портал открытых данных Российской Федерации <https://data.gov.ru>
База открытых данных Министерства труда и социальной защиты РФ <https://rosmintrud.ru/opendata>
База данных Научной электронной библиотеки eLIBRARY.RU <https://elibrary.ru/>
База данных профессиональных стандартов Министерства труда и социальной защиты РФ <http://profstandart.rosmintrud.ru/obshchiy-informatsionnyy-blok/natsionalnyy-reestr-professionalnykh-standartov/>
Базы данных Министерства экономического развития РФ <http://www.economy.gov.ru>
База открытых данных Росфинмониторинга <http://www.fedsfm.ru/opendata>
Электронная база данных «Издательство Лань» <https://e.lanbook.com>
Электронная библиотечная система «IPRbooks» <http://www.iprbookshop.ru>
База данных «Электронно-библиотечная система «ЭБС ЮРАЙТ» <https://www.biblio-online.ru>
База данных электронно-библиотечной системы ТГТУ <http://elib.tstu.ru>
Федеральная государственная информационная система «Национальная электронная библиотека» <https://нэб.рф>
Национальный портал онлайн обучения «Открытое образование» <https://openedu.ru>
Электронная база данных "Polpred.com Обзор СМИ" <https://www.polpred.com>
Официальный сайт Федерального агентства по техническому регулированию и метрологии <http://protect.gost.ru/>

Ресурсы электронной информационно-образовательной среды университета представлены в локальном нормативном акте «Положение об электронной информационно-образовательной среде Тамбовского государственного технического университета».

Электронные образовательные ресурсы, к которым обеспечен доступ обучающихся, в т.ч. приспособленные для использования инвалидами и лицами с ограниченными возможностями здоровья, приведены на официальном сайте университета в разделе «Университет»-«Сведения об образовательной организации»-«Материально-техническое обеспечение и оснащённость образовательного процесса».

Сведения о лицензионном программном обеспечении, используемом в образовательном процессе, представлены на официальном сайте университета в разделе «Образование»-«Учебная работа»-«Доступное программное обеспечение».

5. МЕТОДИЧЕСКИЕ УКАЗАНИЯ ДЛЯ ОБУЧАЮЩИХСЯ ПО ОСВОЕНИЮ ДИСЦИПЛИНЫ

К современному специалисту общество предъявляет достаточно широкий перечень требований, среди которых немаловажное значение имеет наличие у выпускников определенных способностей и умений самостоятельно добывать знания из различных источников, систематизировать полученную информацию, давать оценку конкретной ситуации. Формирование такого умения происходит в течение всего периода Вашего обучения через подготовку и участие в лабораторных занятиях, подготовку к сдаче экзамена. При этом Ваша самостоятельная работа играет решающую роль в ходе всего учебного процесса.

Успешное освоение компетенций, формируемых данной учебной дисциплиной, предполагает оптимальное использование Вами времени самостоятельной работы. Целесообразно посвящать до 20 минут изучению конспекта лекции в тот же день после лекции и за день перед лекцией. Теоретический материал изучать в течение недели, а также готовиться к лабораторному занятию по дисциплине.

Для понимания материала учебной дисциплины и качественного его усвоения Вам рекомендуется такая последовательность действий:

- после прослушивания лекции и окончания учебных занятий, при подготовке к занятиям следующего дня нужно сначала просмотреть и обдумать текст лекции, прослушанной сегодня, разобрать рассмотренные примеры;
- при подготовке к лекции следующего дня нужно просмотреть текст предыдущей лекции, подумать о том, какая может быть тема следующей лекции;
- в течение недели выбрать время для работы с литературой по учебной дисциплине в библиотеке;
- при подготовке к лабораторным занятиям изучить цели и задачи работы, порядок проведения, требования к отчету.

Рекомендуется использовать методические указания и материалы по учебной дисциплине, текст лекций, а также электронные пособия, имеющиеся в системе VitaLMS.

Теоретический материал курса становится более понятным, когда дополнительно к прослушиванию лекций Вами изучаются и книги по данной учебной дисциплине. Полезно использовать несколько учебников, однако легче освоить курс, придерживаясь одного учебника и конспекта.

Рекомендуется, кроме «заучивания» материала, добиться понимания изучаемой темы дисциплины. С этой целью после прочтения очередной главы желательно выполнить несколько простых упражнений на соответствующую тему. Кроме того, очень полезно мысленно задать себе и попробовать ответить на следующие вопросы: о чем эта глава, какие новые понятия в ней введены, каков их смысл. При изучении теоретического материала всегда полезно выписывать формулы и графики.

Самостоятельная работа обучающегося является основным средством овладения учебным материалом во время, свободное от обязательных учебных занятий. Самостоятельная работа может выполняться в библиотеке университета, учебных кабинетах, компьютерных классах, а также в домашних условиях. Содержание самостоятельной работы определяется рабочей программой дисциплины, методическими материалами, заданиями и указаниями преподавателя.

Выполнение курсового проекта является одним из важных моментов самостоятельной работы.

К каждой теме курсового проекта рекомендуется примерный перечень вопросов, список необходимой литературы. Необходимо изучить литературу, рекомендуемую для выполнения курсового проекта. Чтобы полнее раскрыть тему, следует выявить дополни-

тельные источники и материалы. При написании курсового проекта необходимо ознакомиться с публикациями по теме, опубликованными в журналах.

Необходимо изложить собственные соображения по существу излагаемых вопросов, внести свои предложения. Общие положения должны быть подкреплены и пояснены конкретными примерами. Излагаемый материал при необходимости следует проиллюстрировать таблицами, схемами, диаграммами и т.д.

При подготовке к промежуточной аттестации необходимо освоить теоретические положения данной дисциплины, разобрать определения всех понятий и постановки моделей, описывающих процессы. Дополнительно к изучению конспектов лекций необходимо пользоваться учебной литературой по учебной дисциплине.

6. МАТЕРИАЛЬНО-ТЕХНИЧЕСКОЕ ОБЕСПЕЧЕНИЕ

По всем видам учебной деятельности в рамках дисциплины используются аудитории и лаборатории, оснащенные необходимым специализированным и лабораторным оборудованием.

| Наименование специальных помещений | Оснащенность специальных помещений | Перечень лицензионного программного обеспечения / Реквизиты подтверждающего документа |
|---|--|--|
| учебные аудитории для проведения занятий лекционного типа | Мебель: учебная мебель Технические средства обучения: экран, проектор, компьютер | MS Office, Windows / Корпоративные академические лицензии бессрочные Microsoft Open License № 61010664, 60979359, 61316870, 45560005, 45341392, 44964701, 49066437, 48248804, 49487340, 43925361, 44544975, 43239932, 42882586, 46733190, 45936776, 46019880, 47425744, 47869741, 60102643, 41875901 |
| учебные аудитории для проведения групповых и индивидуальных консультаций, текущего контроля и промежуточной аттестации | Мебель: учебная мебель Технические средства обучения: компьютеры, принтер | КОМПАС-3D версия 16 Лицензия №МЦ-10-00646 бессрочная Договор 44867/VRN3 от 19.12.2013г.; AutoCAD 2009-2011 Бессрочная Лицензия №110000006741 Договор №11580/VRN3/35-03/120 от 26.06.2009г. |
| учебная аудитория для проведения лабораторных работ. Лаборатория «Оборудование и технологии переработки полимерных материалов» (ауд. 380/С) | Мебель: учебная мебель Оборудование: <i>измерительный инструмент (штангенциркуль, линейка, резьбомер, транспортёр, микрометр, угольник, глубиномер), комплекты узлов и деталей изучаемого технологического оборудования</i> | |
| учебные аудитории для курсового проектирования (выполнения курсовых проектов) | Мебель: учебная мебель Технические средства обучения: компьютеры, принтер | |

Для самостоятельной работы обучающихся предусмотрены помещения, укомплектованные специализированной мебелью, оснащенные компьютерной техникой с возможностью подключения к сети «Интернет» и обеспечением доступа в электронную информационно-образовательную среду университета.

| Наименование помещений для самостоятельной работы обучающихся | Оснащенность помещений для самостоятельной работы обучающихся | Перечень лицензионного программного обеспечения / Реквизиты подтверждающего документа |
|---|--|---|
| Помещение для самостоятельной работы обучающихся (читальный зал Научной библиотеки) | Мебель: учебная мебель Комплект специализированной мебели: компьютерные столы Оборудование: компьютерная техника с подключением к информационно-коммуникационной сети «Интернет» и доступом в электронную информационно-образовательную среду образовательной организации, веб-камеры, коммуникационное оборудование, обеспечивающее доступ к сети интернет (проводное соединение и беспроводное соединение по технологии Wi-Fi) | MS Office, Windows / Корпоративная академическая лицензия бессрочная Microsoft Open License №66426830 |
| Помещение для самостоятельной работы обучающихся (ауд. 333/А) | Мебель: учебная мебель Комплект специализированной мебели: компьютерные столы Оборудование: компьютерная техника с подключением к информационно- | MS Office, Windows / Корпоративная академическая лицензия бессрочная Microsoft Open License №66426830 |

29.03.03 «Технология полиграфического и упаковочного производства»
«Технология и дизайн упаковочного производства»

| Наименование помещений для самостоятельной работы обучающихся | Оснащенность помещений для самостоятельной работы обучающихся | Перечень лицензионного программного обеспечения / Реквизиты подтверждающего документа |
|---|--|---|
| | коммуникационной сети «Интернет» и доступом в электронную информационно-образовательную среду образовательной организации, веб-камеры, коммуникационное оборудование, обеспечивающее доступ к сети интернет (проводное соединение и беспроводное соединение по технологии Wi-Fi) | |

7. ТЕКУЩИЙ КОНТРОЛЬ УСПЕВАЕМОСТИ И ПРОМЕЖУТОЧНАЯ АТТЕСТАЦИЯ

Проверка достижения результатов обучения по дисциплине осуществляется в рамках текущего контроля успеваемости и промежуточной аттестации.

7.1. Текущий контроль успеваемости

Текущий контроль успеваемости включает в себя мероприятия по оцениванию выполнения лабораторных работ. Мероприятия текущего контроля успеваемости приведены в таблице 7.1.

Таблица 7.1 – Мероприятия текущего контроля успеваемости

| Обозначение | Наименование | Форма контроля |
|-------------|---------------------------------------|----------------|
| ЛР01 | Входной контроль знаний | защита |
| ЛР02 | Крепёжные резьбовые детали | защита |
| ЛР03 | Заклепочные соединения | защита |
| ЛР04 | Сварные соединения | защита |
| ЛР05 | Шпоночные соединения | защита |
| ЛР06 | Соединения деталей посадкой с натягом | защита |
| ЛР07 | Зубчатые передачи | защита |
| ЛР08 | Ременные передачи | защита |
| ЛР09 | Цепные передачи | защита |
| ЛР10 | Подшипники скольжения | защита |
| ЛР11 | Подшипники качения | защита |

7.2. Промежуточная аттестация

Формы промежуточной аттестации по дисциплине приведены в таблице 7.2.

Таблица 7.2 – Формы промежуточной аттестации

| Обозначение | Форма отчетности | Очная |
|-------------|------------------|-----------|
| Экз01 | Экзамен | 4 семестр |
| КР01 | Защита КР | 4 семестр |

8. ФОНД ОЦЕНОЧНЫХ СРЕДСТВ

8.1. Оценочные средства

Оценочные средства соотнесены с результатами обучения по дисциплине и индикаторами достижения компетенций.

ИД-10 (ПК-2) Способность к модернизации основных элементов и сборочных единиц оборудования полиграфического и упаковочного производства

| Результаты обучения | Контрольные мероприятия |
|---|---|
| Знает конструкцию и материалы для изготовления основных элементов и сборочных единиц оборудования полиграфического и упаковочного производства | ЛР01, ЛР02, ЛР03, ЛР04, ЛР05, ЛР06, ЛР07, ЛР08, ЛР09, ЛР10, ЛР11, Экз01 |
| Знает современные методы расчета, обеспечивающие высокую техническую надежность элементов конструкции | КР01, Экз01 |
| Умеет производить необходимые конструкторские расчеты деталей, узлов и сборочных единиц оборудования полиграфического и упаковочного производства | КР01, Экз01 |

ИД-11 (ПК-2) Способность к расчету основных конструктивных параметров оборудования, в том числе с помощью современных программных средств

| Результаты обучения | Контрольные мероприятия |
|---|-------------------------|
| Владеет навыками расчета основных конструктивных параметров оборудования, в том числе с помощью современных программных средств | КР01 |

Вопросы к защите лабораторной работы ЛР01. Входной контроль знаний

1. Какие расчётные схемы нагружения Вы знаете?
2. Какие расчётные виды нагружения Вы знаете?
3. Какие расчётные теории расчета на прочность и жесткость Вы знаете?

Вопросы к защите лабораторной работы ЛР02. Крепёжные резьбовые детали.

1. Какие виды резьбовых соединений Вы знаете?
2. Способы обозначения резьбовых соединений.
3. На что рассчитываются резьбовые соединения.
4. Геометрические параметры резьбовых соединений.
5. Способы изготовления резьб.

Вопросы к защите лабораторной работы ЛР03. Заклепочные соединения.

1. Расчёт заклёпочного соединения на прочность.
2. Геометрические параметры заклёпочных соединений.
3. Область применения заклёпочных соединений.
4. Материалы, из которых изготавливаются заклёпки.
5. Технология изготовления заклёпочных соединений.

Вопросы к защите лабораторной работы ЛР04. Сварные соединения.

1. Виды сварных соединений.
2. Параметры сварных соединений.
3. Подготовка поверхности под сварку.

4. Область применения сварных соединений.
5. Расчёт сварного соединения на прочность.
6. Материалы, пригодные для соединения сваркой.
7. Достоинства и недостатки сварных соединений.

Вопросы к защите лабораторной работы ЛР05. Шпоночные соединения

1. Области применения шпоночных соединений.
2. Усилия в шпоночном соединении.
3. Расчёт шпоночных соединений
4. Способы изготовления шпоночных соединений

Вопросы к защите лабораторной работы ЛР06. Соединения деталей посадкой с натягом.

1. Как обеспечивается посадка с натягом?
2. Области применения посадок с натягом.
3. Поля допусков и качества в соединении посадки с натягом.
4. Расчёт посадки с натягом.

Вопросы к защите лабораторной работы ЛР07. Зубчатые передачи.

1. Профиль зубчатого соединения.
2. Усилия в зубчатом зацеплении.
3. Виды зубчатых зацеплений.
4. Расчёт зубчатых зацеплений.
5. Способы изготовления зубчатых колес.
6. Материалы, из которых изготавливаются зубчатые колёса.
7. Области применения зубчатых передач.

Вопросы к защите лабораторной работы ЛР08. Ременные передачи.

1. Классификация ремённых передач.
2. Конструкции ремённых передач.
3. Расчет ремённых передач.
4. Увеличение долговечности ремённых передач.

Вопросы к защите лабораторной работы ЛР09. Цепные передачи.

1. Классификация цепных передач.
2. Конструкции цепных передач.
3. Расчет цепных передач.
4. Износ цепных передач.

Вопросы к защите лабораторной работы ЛР10. Подшипники скольжения.

1. Классификация подшипников скольжения.
2. Конструкции подшипников скольжения.
3. Расчет подшипников скольжения.
4. Износ подшипников скольжения.
5. Системы смазки подшипников скольжения.

Вопросы к защите лабораторной работы ЛР10. Подшипники качения.

1. Классификация подшипников качения.
2. Конструкции подшипников качения.
3. Расчет подшипников качения.
4. Износ подшипников качения.
5. Смазка подшипников скольжения.

Теоретические вопросы к экзамену Экз01

1. Основные понятия и принципы курса. Понятие детали как элемента конструкции. Основные требования к конструкции деталей машин. Особенности расчета деталей машин. Расчетные нагрузки.
2. Соединения деталей производственного оборудования. Типы соединений. Критерии работоспособности и расчета соединений. Резьбовые соединения. Методы изготовления резьбы. Геометрические параметры резьбы. Основные типы резьб.
3. Крепежные детали. Основные типы крепежных деталей. Способы стопорения резьбовых соединений. Расчет резьбы на прочность. Условия прочности резьбы. Высота гайки и глубина завинчивания. Расчет на прочность стержня винта (болта) при различных случаях нагружения.
4. Заклепочные соединения. Конструкции, классификация, области применения. Расчет на прочность элементов заклепочного шва. Материалы заклепок и допускаемые напряжения.
5. Сварные соединения. Общие сведения и применение. Конструкция и расчет на прочность. Стыковое соединение. Нахлесточное соединение.
6. Шпоночные и зубчатые (шлицевые) соединения. Шпоночные соединения. Материал шпонок и допускаемые напряжения. Проектный расчет шпоночных соединений.
7. Зубчатые (шлицевые) соединения. Классификация и конструкция. Основные критерии работоспособности и расчета. Расчет зубчатых соединений.
8. Соединение деталей посадкой с натягом. Общие сведения. Прочность соединения. Расчет прочности соединения.
9. Механические передачи. Зубчатые передачи. Общие сведения. Принцип действия и классификация. Краткие сведения о геометрии и кинематике. Расчет зубчатых передач на прочность. Силы в зацеплении. Расчет прочности зубьев по контактным напряжениям. Расчет прочности зубьев по напряжениям изгиба. Передаточное отношение одноступенчатых и многоступенчатых зубчатых передач. Коэффициент полезного действия, охлаждение и смазка. Материалы и термообработка.
10. Червячные передачи. Геометрические параметры и способы изготовления передач. Червяки. Червячные колеса. Силы в зацеплении. Расчет прочности зубьев. Расчет на прочность по контактным напряжениям. Расчет на прочность по напряжениям изгиба.
11. Ременные передачи. Оценка и применение. Основы расчета ременных передач. Критерии работоспособности и расчета. Кинематические параметры. Геометрические параметры передачи. Силы и силовые зависимости. Напряжения в ремне.
12. Цепные передачи. Общие сведения. Принцип действия и сравнительная оценка. Основные характеристики. Критерии работоспособности и расчета. Износ шарниров и его связь с основными параметрами передачи. Практический расчет цепной передачи.
13. Валы и оси. Проектный расчет валов. Проверочный расчет валов.
14. Подшипники. Назначение и классификация. Подшипники скольжения. Общие сведения и классификация. Практический расчет подшипников скольжения. Подшипники качения. Общие сведения и классификация. Практический расчет (подбор) подшипников качения.
15. Муфты. Общие сведения, назначение и классификация. Муфты глухие. Муфты упругие.
16. Основные типы машин и аппаратов в химическом машиностроении. Основные функции и системы машин и аппаратов.
17. Основные стадии проектирования машин и аппаратов.
18. Основные требования, предъявляемые к конструированию элементов литых деталей из чугуна, стали и других металлов.
19. Стандартизация и унификация и их роль при проектировании машин и аппаратов.

20. Требования, предъявляемые к конструкциям машин и аппаратов химических производств.
21. Элементы автоматизированного проектирования (САПР). Экологические требования к конструкциям машин и аппаратов.
22. Тонкостенные оболочки вращения, основные сведения.
23. Основные положения расчета на прочность тонкостенных оболочек. Усилия и напряжения в тонкостенных оболочках. Безмоментная теория оболочки. Краевой эффект в осесимметричных оболочках.
24. Сосуды и аппараты. Основные элементы сосудов и аппаратов.
25. Расчет цилиндрических оболочек на прочность. Сосуды высокого давления. Область применения. Напряжения и деформации в толстостенных цилиндрах.
26. Сосуды высокого давления. Конструкция, материалы, используемые при их изготовлении.
27. Расчет толстостенных оболочек на прочность.
28. Проектирование и расчет днищ сосудов аппаратов. Расчет на прочность плоских круглых днищ. Расчет днищ сосудов высокого давления на прочность. Расчет на прочность эллиптических днищ.
29. Увеличение несущей способности толстостенных сосудов.
30. Расчет на прочность многослойных цилиндров. Напряжения в составных цилиндрах.
31. Расчет на прочность фундаментных болтов.
32. Материалы, используемые в химическом машиностроении. Влияние конструкционного материала и технологии изготовления на конструкцию машин и аппаратов (чугун, сталь и цветные металлы).
33. Методы укрепления стенок сосудов давления, ослабленных отверстиями.
34. Опоры вертикальных аппаратов. Опоры горизонтальных аппаратов. Конструкция и основные параметры. Проектирование и расчет крышек сосудов аппаратов.

Вопросы к защите курсового проекта КР01

1. Порядок расчёта расчета на прочность вала нагруженного распределенной нагрузкой и крутящим моментом.
2. Порядок расчет на прочность вала нагруженного сосредоточенной нагрузкой и крутящим моментом.
3. Порядок расчета конструкции цилиндрического корпуса экструдера.
4. Порядок расчета конструкции цилиндрического корпуса литьевой машины.
5. Порядок расчета конструкции пневмоцилиндра.
6. Порядок расчета конструкции гидроцилиндра.
7. Порядок проектирования емкостей.
8. Порядок расчета шнека.
9. Порядок расчета шестерён.
10. Обоснование выбора конструкции емкостей.
11. Обоснование выбора материала для проектируемой конструкции.
12. Зависимость толщины стенки от рабочих параметров конструкции.
13. Зависимость толщины стенки от коррозии.
14. Зависимость конструкции от рабочей среды аппарата.
15. Выбор допуска на размеры проектируемой детали.
16. Выбор посадок в проектируемой конструкции.
17. Назначение проектируемой детали (узла, конструкции).
18. Типовой расчёт резьбового соединения.
19. Типовой расчёт сварного соединения.

20. Типовой расчёт шпоночного соединения.
21. Типовой расчёт зубчатого соединения
22. Типовой расчёт зубчатой передачи.
23. Типовой расчёт ременной передачи.
24. Типовой расчёт цепные передачи.
25. Типовой расчёт подшипников.

Примеры типовых задач к экзамену

Типовая задача № 1

по курсу —Детали производственного оборудования и технология их изготовления

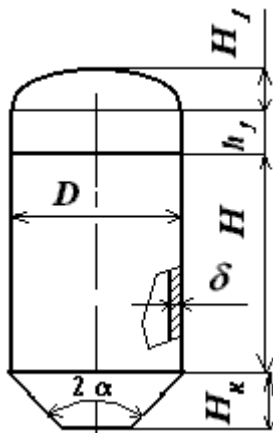

Определить геометрические размеры и рассчитать на прочность вертикальный цилиндрический аппарат с эллиптической отбортованной крышкой и коническим днищем, заполненный жидкостью при н.у. Исходные данные:

$P = 1$ МПа – внутреннее давление; $\rho = 1100$ кг/м³ – плотность жидкости; $D = 0,8$ м; $\alpha = 30^\circ$; $S = 0,008$ м; $H = 5$ м; $R = 0,16$ м – радиус эллиптической крышки; $\Pi = 0,05$ мм/год – проницаемость; $N = 20$ лет – расчетное количество лет; $c_2 = c_3 = 1$ мм – прибавка к расчетной толщине стенки; материал аппарата - Сталь ($\sigma_B = 340$ МПа; $\sigma_T = 195$ МПа; $E = 2 \cdot 10^5$ МПа; $\mu = 0,3$).

Типовая задача № 2

по курсу —Детали производственного оборудования и технология их изготовления

Рассчитать валок вальцев на прочность и построить эпюры крутящих и изгибающих моментов при следующих исходных данных: $P = 15$ т - распорное усилие; $N = 15$ кВт – мощность на валу электродвигателя; $\eta = 0,90$; $n = 60$ об/мин - частота вращения вала; $D = 0,32$ м; $d = 0,16$ м; $L = 0,64$ м; $l = 0,2$ м; $d_1 = 0,02$ м; $[\sigma] = 220$ МПа.

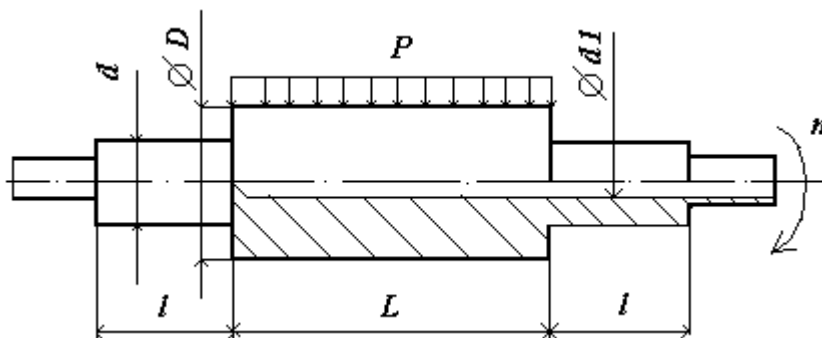

Типовая задача № 3

по курсу — Детали производственного оборудования и технология их изготовления

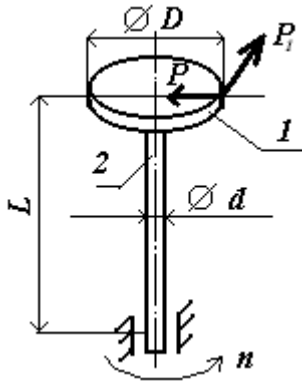

Задача. Рассчитать вал 2 ножевого измельчителя вертикального типа 1 на прочность при следующих исходных данных: $P = 0,82$ Р1, Р1 – усилие среза; $\tau = 25$ МПа – напряжение среза перерабатываемого материала; $b = 2$ шт – количество ножей; $\varphi = 0,6$ – коэффициент использования машинного времени; $H = 0,06$ м – ширина ножа; $\delta = 0,06$ м – толщина среза; $n = 3000$ об/мин – частота вращения ротора; $D = 0,150$ м – диаметр диска с ножами; $d = 0,06$ м – диаметр вала ротора; $L = 0,06$ м – длина вала ротора; $[\sigma] = 220$ МПа.

8.2. Критерии и шкалы оценивания

Каждое мероприятие текущего контроля успеваемости оценивается по шкале «зачтено», «не зачтено».

Оценка «зачтено» выставляется обучающемуся при выполнении всех указанных показателей (Таблица 8.1), допускаются несущественные неточности в изложении и оформлении материала.

При невыполнении хотя бы одного из показателей выставляется оценка «не зачтено».

Таблица 8.1 – Критерии оценивания мероприятий текущего контроля успеваемости

| Наименование, обозначение | Показатель |
|-------------------------------|---|
| Лабораторные работы ЛР01-ЛР11 | лабораторная работа выполнена в полном объеме; по лабораторной работе представлен отчет, содержащий необходимые расчеты, выводы, оформленный в соответствии с установленными требованиями; на защите лабораторной работы даны правильные ответы не менее чем на 50% заданных вопросов |

При оценивании результатов обучения по дисциплине в ходе промежуточной аттестации используются следующие критерии и шкалы.

Экзамен (Экз01).

Задание состоит из 2 теоретических вопросов и 1 задачи.

Время на подготовку: 60 минут.

Оценка «отлично» выставляется обучающемуся, если он глубоко и прочно усвоил программный материал, исчерпывающе, последовательно, четко и логически стройно его излагает, умеет тесно увязывать теорию с практикой, свободно справляется с задачами, вопросами и другими видами применения знаний, не затрудняется с ответом при видоизменении заданий, использует в ответе материал рекомендуемой литературы, правильно обосновывает принятое решение, владеет разносторонними навыками и приемами выполнения практических заданий.

Оценка «хорошо» выставляется обучающемуся, если он твердо знает программный материал, грамотно и по существу излагает его, не допуская существенных неточностей в ответах на вопросы, правильно применяет теоретические положения при решении практических заданий, владеет необходимыми навыками и приемами их выполнения.

Оценка «удовлетворительно» выставляется обучающемуся, если он имеет знания только основного материала, но не усвоил его деталей, допускает неточности, недостаточно правильные формулировки, нарушения логической последовательности в изложении программного материала, испытывает затруднения при выполнении практических заданий.

Оценка «неудовлетворительно» выставляется обучающемуся, который не знает значительной части программного материала, допускает существенные ошибки в ответах на вопросы, неуверенно, с большими затруднениями выполняет практические задания.

Защита КР (КР01).

На защите курсового проекта обучающемуся задаются 8-10 вопросов по теме курсового проектирования.

Оценка «отлично» выставляется студенту, показавшему глубокие знания, примененные им при самостоятельном исследовании выбранной темы, способному обобщить практический материал и сделать на основе анализа выводы.

Оценка «хорошо» выставляется студенту, показавшему в проекте и при его защите полное знание материала, всесторонне осветившему вопросы темы, но не в полной мере проявившему самостоятельность в исследовании.

Оценка «удовлетворительно» выставляется студенту, раскрывшему в работе основные вопросы избранной темы, но не проявившему самостоятельности в анализе или допустившему отдельные неточности в содержании работы.

Оценка «неудовлетворительно» выставляется студенту, не раскрывшему основные положения избранной темы и допустившему грубые ошибки в содержании работы, а также допустившему неправомерное заимствование.

Результат обучения по дисциплине считается достигнутым при получении обучающимся оценки «зачтено», «удовлетворительно», «хорошо», «отлично» по каждому из контрольных мероприятий, относящихся к данному результату обучения.

МИНИСТЕРСТВО НАУКИ И ВЫСШЕГО ОБРАЗОВАНИЯ РОССИЙСКОЙ ФЕДЕРАЦИИ
Федеральное государственное бюджетное образовательное учреждение
высшего образования

«Тамбовский государственный технический университет»
(ФГБОУ ВО «ТГТУ»)



УТВЕРЖДАЮ

Директор Технологического института

_____ Д.Л. Полушкин
«15» _____ февраля _____ 20 24 г.

РАБОЧАЯ ПРОГРАММА ДИСЦИПЛИНЫ

Б1.В.01.05 Реология полимерных систем

(шифр и наименование дисциплины в соответствии с утвержденным учебным планом подготовки)

Направление

_____ *29.03.03 «Технология полиграфического и упаковочного производства»*
(шифр и наименование)

Профиль

_____ *Технология и дизайн упаковочного производства*
(наименование профиля образовательной программы)

Формы обучения: _____ *очная*

Кафедра: _____ *«Материалы и технология»*
(наименование кафедры)

Составитель:

_____ *К.Т.Н., доцент*
степень, должность

_____ *подпись*

_____ *П.В. Макеев*
инициалы, фамилия

Заведующий кафедрой

_____ *подпись*

_____ *Д.М. Мордасов*
инициалы, фамилия

1. ПЛАНИРУЕМЫЕ РЕЗУЛЬТАТЫ ОБУЧЕНИЯ ПО ДИСЦИПЛИНЕ И ЕЕ МЕСТО В СТРУКТУРЕ ОПОП

Цель освоения дисциплины – достижение планируемых результатов обучения (таблица 1.1), соотнесенных с индикаторами достижения компетенций и целью реализации ОПОП.

Дисциплина входит в состав части образовательной программы, формируемой участниками образовательных отношений.

Таблица 1.1 –Результаты обучения по дисциплине

| Код, наименование индикатора | Результаты обучения по дисциплине |
|--|--|
| ПК-3 | Способен исследовать строение и структуру полимерных упаковочных материалов, проводить испытания их физико-механических характеристик с определением реологических констант. |
| ИД-3 (ПК-3) знание понятия напряжения и тензора напряжений для описания напряженного состояния системы, понятия деформации и тензора деформаций для описания деформированного состояния системы | <i>Знает основные понятия реологии</i> <i>Знает ньютоновские и неньютоновские жидкости</i> <i>Знает реодинамику движения текучих полимерных систем</i> |
| ИД-4 (ПК-3) владение навыками определения реологических уравнений и констант полимеров | <i>Владеет навыками определения реологических констант</i> |

Результаты обучения по дисциплине достигаются в рамках осуществления всех видов контактной и самостоятельной работы обучающихся в соответствии с утвержденным учебным планом.

Индикаторы достижения компетенций считаются сформированными при достижении соответствующих им результатов обучения.

2. ОБЪЁМ ДИСЦИПЛИНЫ

Объем дисциплины составляет 5 зачетных единиц.

Ниже приведено распределение общего объема дисциплины (в академических часах) в соответствии с утвержденным учебным планом.

| Виды работ | Форма обучения |
|--------------------------------------|----------------|
| | Очная |
| | 5 семестр |
| <i>Контактная работа</i> | 68 |
| занятия лекционного типа | 32 |
| лабораторные занятия | 32 |
| практические занятия | |
| курсовое проектирование | |
| консультации | 2 |
| промежуточная аттестация | 2 |
| <i>Самостоятельная работа</i> | 112 |
| <i>Всего</i> | 180 |

3. СОДЕРЖАНИЕ ДИСЦИПЛИНЫ

Раздел 1. «Основные понятия реологии»

Предмет и задачи курса реологии, основные понятия. Напряженное состояние, частные случаи напряженного состояния – всестороннее растяжение-сжатие, одноосное растяжение, сдвиг. Понятие о деформации – линейная и угловая деформации. Основные реологические свойства – упругость, вязкость, пластичность.

Самостоятельная работа:

СР01. Понятие тензора напряжений для описания напряженного состояния в точке.
СР02. Составляющие компоненты тензора напряжений, главные напряжения.
СР03. Понятия шарового тензора напряжений и девиатора напряжений.
СР04. Примеры описания различных видов напряженного состояния с помощью тензора.

Раздел 2. «Ньютоновские и неньютоновские жидкости».

Идеальная (ньютоновская) и аномально-вязкие (неньютоновские) жидкости. Понятие об аномалии вязкости. Кри-вые течения неньютоновских жидкостей. Структурный характер вязкости. Кажущаяся вязкость. Вязкопластичные и псевдопластичные жидкости. Реопектические и так-сотропные жидкости. Полная реологическая кривая и реологическая кривая распла-вов полимеров. Гипотезы аномалии вязкости. Зависимость вязкости полимеров от температуры, давления и молекулярной массы. Температурно-инвариантная кривая вязкости. Эффект нормальных напряжений.

Лабораторные работы

ЛР01. Тема: «Определение индекса расплава термопластов».
ЛР02. Тема: «Изучение реологических свойств расплавов полимеров методом капиллярной вискозиметрии».
ЛР03. Тема: «Определение энергии активации вязкого течения расплавов полимеров».
ЛР04. Тема: «Построение температурно-инвариантной характеристики вязкости расплавов полимеров»

Самостоятельная работа:

СР05. Картина проявления эффекта Вайсенберга.
СР06. Причина проявления эффекта нормальных напряжений при сдвиговом течении расплавов полимеров.
СР07. Разности нормальных напряжений.

Раздел 3. «Реодинамика движения текучих полимерных систем».

Уравнения неразрывности движения и энергии. Уравнение Навье-Стокса для случая параллельно-прямолинейного установившегося течения несжимаемой жидкости. Течение степен-ной жидкости между двумя параллельными стенками. Течение степенной жидкости в круглой трубе. Капиллярная вискозиметрия. Входовые эффекты и эффекты в области выхода. Методы учета входовых эффектов. Эластическая турбулентность.

Лабораторные работы

ЛР05. Тема: «Исследование реологических свойств неньютоновских жидкостей на ротационном вискозиметре «Реотест-2»».
ЛР06. Тема: «Реологические испытания низковязких сред на вискозиметре Хепплера».

ЛР07. Тема: «Исследование реологических свойств неньютоновских жидкостей на ротационном вискозиметре РВ-8 М.В. Воляровича».

Самостоятельная работа:

СР08. Уравнение Пуазейля.

СР09. Консистентные переменные Рейнера.

СР10. Уравнение Рабиновича для определения скорости сдвига на стенке капилляра.

СР11. Входные эффекты при течении.

4. ПЕРЕЧЕНЬ УЧЕБНОЙ ЛИТЕРАТУРЫ, ИНФОРМАЦИОННЫХ РЕСУРСОВ И ТЕХНОЛОГИЙ

4.1. Учебная литература

1. Механика полимеров: избранные главы по реологии полимерных систем: учебное пособие для вузов / П. С. Беляев, Е. В. Минкин, О. Г. Маликов, В. Г. Однолько; Тамб. гос. техн. ун-т. - Тамбов: ТГТУ, 2002. - 116 с.: ил.
2. Реология полимерных систем: избранные главы: учебное пособие / П. С. Беляев [и др.]; Тамб. гос. техн. ун-т. - М.: Спектр, 2010. - 248 с.
3. Методы исследования полимерных систем [Электронный ресурс] : учебное пособие / С.А. Вшивков [и др.]. — Электрон.текстовые данные. — Екатеринбург: Уральский федеральный университет, 2016. — 233 с. — 978-5-7996-1746-2. — Режим доступа: <http://www.iprbookshop.ru/66168.html>
4. Барсукова Л.Г. Физико-химия и технология полимеров, полимерных композитов [Электронный ресурс] : учебное пособие / Л.Г. Барсукова, Г.Ю. Вострикова, С.С. Глазков. — Электрон.текстовые данные. — Воронеж: Воронежский государственный архитектурно-строительный университет, ЭБС АСВ, 2014. — 146 с. — 978-5-89040-500-5. — Режим доступа: <http://www.iprbookshop.ru/30852.html>
5. Купцов А.Х. Фурье-КР и Фурье-ИК спектры полимеров [Электронный ресурс] / А.Х. Купцов, Г.Н. Жижин. — Электрон.текстовые данные. — М.: Техносфера, 2013. — 696 с. — 978-5-94836-360-8. — Режим доступа: <http://www.iprbookshop.ru/31880.html>

4.2. Интернет-ресурсы, в том числе современные профессиональные базы данных и информационные справочные системы

- Университетская информационная система «РОССИЯ» <https://uisrussia.msu.ru>
Справочно-правовая система «Консультант+» <http://www.consultant-urist.ru>
Справочно-правовая система «Гарант» <http://www.garant.ru>
Базаданных Web of Science <https://apps.webofknowledge.com/>
База данных Scopus <https://www.scopus.com>
Портал открытых данных Российской Федерации <https://data.gov.ru>
База открытых данных Министерства труда и социальной защиты РФ <https://rosmintrud.ru/opendata>
База данных Научной электронной библиотеки eLIBRARY.RU <https://elibrary.ru/>
База данных профессиональных стандартов Министерства труда и социальной защиты РФ <http://profstandart.rosmintrud.ru/obshchiy-informatsionnyy-blok/natsionalnyy-reestr-professionalnykh-standartov/>
Базы данных Министерства экономического развития РФ <http://www.economy.gov.ru>
База открытых данных Росфинмониторинга <http://www.fedsfm.ru/opendata>
Электронная база данных «Издательство Лань» <https://e.lanbook.com>
Электронная библиотечная система «IPRbooks» <http://www.iprbookshop.ru>
База данных «Электронно-библиотечная система «ЭБС ЮРАЙТ» <https://www.biblio-online.ru>
База данных электронно-библиотечной системы ТГТУ <http://elib.tstu.ru>
Федеральная государственная информационная система «Национальная электронная библиотека» <https://нэб.рф>
Национальный портал онлайн обучения «Открытое образование» <https://openedu.ru>
Электронная база данных "Polpred.com Обзор СМИ" <https://www.polpred.com>
Официальный сайт Федерального агентства по техническому регулированию и метрологии <http://protect.gost.ru/>

Ресурсы электронной информационно-образовательной среды университета представлены в локальном нормативном акте «Положение об электронной информационно-образовательной среде Тамбовского государственного технического университета».

Электронные образовательные ресурсы, к которым обеспечен доступ обучающихся, в т.ч. приспособленные для использования инвалидами и лицами с ограниченными возможностями здоровья, приведены на официальном сайте университета в разделе «Университет»-«Сведения об образовательной организации»-«Материально-техническое обеспечение и оснащённость образовательного процесса».

Сведения о лицензионном программном обеспечении, используемом в образовательном процессе, представлены на официальном сайте университета в разделе «Образование»-«Учебная работа»-«Доступное программное обеспечение».

5. МЕТОДИЧЕСКИЕ УКАЗАНИЯ ДЛЯ ОБУЧАЮЩИХСЯ ПО ОСВОЕНИЮ ДИСЦИПЛИНЫ

К современному специалисту общество предъявляет достаточно широкий перечень требований, среди которых немаловажное значение имеет наличие у выпускников определенных способностей и умений самостоятельно добывать знания из различных источников, систематизировать полученную информацию, давать оценку конкретной ситуации. Формирование такого умения происходит в течение всего периода обучения через работу на аудиторных занятиях, выполнение заданий текущего контроля и промежуточной аттестации. При этом самостоятельная работа играет решающую роль в ходе всего учебного процесса.

Успешное освоение компетенций, формируемых данной учебной дисциплиной, предполагает оптимальное использование времени самостоятельной работы. Целесообразно посвящать до 20 минут изучению конспекта лекции в тот же день после лекции и за день перед лекцией. Теоретический материал изучать в течение недели до 2 часов, а готовиться к практическому занятию по дисциплине до 1.5 часов.

Для понимания материала учебной дисциплины и качественного его усвоения рекомендуется такая последовательность действий:

- после прослушивания лекции и окончания учебных занятий, при подготовке к занятиям следующего дня нужно сначала просмотреть и обдумать текст лекции, прослушанной сегодня, разобрать рассмотренные примеры;
- при подготовке к лекции следующего дня нужно просмотреть текст предыдущей лекции, подумать о том, какая может быть тема следующей лекции;
- в течение недели выбрать время для работы с литературой по учебной дисциплине в библиотеке и для решения задач;
- при подготовке к практическим занятиям повторить основные понятия и формулы по теме домашнего задания, изучить примеры;
- решая упражнение или задачу, предварительно понять, какой теоретический материал нужно использовать; наметить план решения, попробовать на его основе решить 1-2 аналогичные задачи. При решении задач всегда необходимо комментировать свои действия и не забывать о содержательной интерпретации.

Рекомендуется использовать методические указания и материалы по учебной дисциплине, текст лекций, а также электронные пособия, имеющиеся в системе VitaLMS.

Теоретический материал курса становится более понятным, когда дополнительно к прослушиванию лекций изучаются книги по данной дисциплине. Может быть полезным использование нескольких учебников.

Рекомендуется, кроме «заучивания» материала, добиться понимания изучаемой темы дисциплины. С этой целью после прочтения очередной главы желательно выполнить несколько простых упражнений на соответствующую тему. Кроме того, очень полезно мысленно задать себе и попробовать ответить на следующие вопросы: о чем эта глава, какие новые понятия в ней введены, каков их смысл. При изучении теоретического материала всегда полезно выписывать формулы и графики.

При подготовке к промежуточной аттестации необходимо освоить теоретические положения данной дисциплины, разобрать определения всех понятий и постановки моделей, описывающих процессы, рассмотреть примеры и самостоятельно решить несколько типовых задач из каждой темы. Дополнительно к изучению конспектов лекций необходимо пользоваться учебниками по учебной дисциплине.

При выполнении домашних заданий и подготовке к контрольным работам необходимо сначала прочитать теорию и изучить примеры по каждой теме. Решая конкретную задачу, предварительно следует понять, что требуется в данном случае, какой теоретиче-

ский материал нужно использовать, наметить общую схему решения. Если задача была решена «по образцу» рассмотренного на аудиторном занятии или в методическом пособии примера, то желательно после этого обдумать процесс решения и попробовать решить аналогичную задачу самостоятельно.

6. МАТЕРИАЛЬНО-ТЕХНИЧЕСКОЕ ОБЕСПЕЧЕНИЕ

По всем видам учебной деятельности в рамках дисциплины используются аудитории, кабинеты и лаборатории, оснащенные необходимым специализированным и лабораторным оборудованием.

| Наименование специальных помещений | Оснащенность специальных помещений | Перечень лицензионного программного обеспечения / Реквизиты подтверждающего документа |
|--|---|--|
| учебные аудитории для проведения занятий лекционного типа | Мебель: учебная мебель Технические средства обучения: экран, проектор, компьютер | MSOffice, Windows / Корпоративные академические лицензии бессрочные MicrosoftOpenLicense №47425744, 48248803, 41251589, 46314939, 44964701, 43925361, 45936776, 47425744, 41875901, 41318363, 60102643; |
| учебные аудитории для проведения групповых и индивидуальных консультаций, текущего контроля и промежуточной аттестации | Мебель: учебная мебель Технические средства обучения: экран, проектор, компьютер | |
| учебная аудитория для проведения лабораторных работ. Лаборатория «Механика полимеров» (ауд. 326/С) | Мебель: учебная мебель Технические средства обучения: 1. Капиллярный вискозиметр ИИРТ-М. 2. Ротационный вискозиметр «Рео-тест-2», 3. Капиллярный вискозиметр типа ВПЖ-1. 4. Вискозиметр Воляровича | |

Для самостоятельной работы обучающихся предусмотрены помещения, укомплектованные специализированной мебелью, оснащенные компьютерной техникой с возможностью подключения к сети «Интернет» и обеспечением доступа в электронную информационно-образовательную среду университета.

| Наименование помещений для самостоятельной работы обучающихся | Оснащенность помещений для самостоятельной работы обучающихся | Перечень лицензионного программного обеспечения / Реквизиты подтверждающего документа |
|---|--|---|
| Помещение для самостоятельной работы обучающихся (читальный зал Научной библиотеки) | Мебель: учебная мебель Комплект специализированной мебели: компьютерные столы Оборудование: компьютерная техника с подключением к информационно-коммуникационной сети «Интернет» и доступом в электронную информационно-образовательную среду образовательной организации, веб-камеры, коммуникационное оборудование, обеспечивающее доступ к сети интернет (проводное соединение и беспроводное соединение по технологии Wi-Fi) | MSOffice, Windows / Корпоративная академическая лицензия бессрочная MicrosoftOpenLicense №66426830 |
| Помещение для самостоятельной работы обучающихся (ауд. 333/А) | Мебель: учебная мебель Комплект специализированной мебели: компьютерные столы Оборудование: компьютерная техника с подключением к информационно-коммуникационной сети «Интернет» и доступом в электронную информационно-образовательную среду образовательной орга- | MSOffice, Windows / Корпоративная академическая лицензия бессрочная MicrosoftOpenLicense №66426830 |

29.03.03 «Технология полиграфического и упаковочного производства»
«Технология и дизайн упаковочного производства»

| Наименование помещений для самостоятельной работы обучающихся | Оснащенность помещений для самостоятельной работы обучающихся | Перечень лицензионного программного обеспечения / Реквизиты подтверждающего документа |
|---|--|---|
| | низации, веб-камеры, коммуникационное оборудование, обеспечивающее доступ к сети интернет (проводное соединение и беспроводное соединение по технологии Wi-Fi) | |

7. ТЕКУЩИЙ КОНТРОЛЬ УСПЕВАЕМОСТИ И ПРОМЕЖУТОЧНАЯ АТТЕСТАЦИЯ

Проверка достижения результатов обучения по дисциплине осуществляется в рамках текущего контроля успеваемости и промежуточной аттестации.

7.1. Текущий контроль успеваемости

Текущий контроль успеваемости включает в себя мероприятия по оцениванию выполнения лабораторных работ, заданий для самостоятельной работы. Мероприятия текущего контроля успеваемости приведены в таблице 7.1.

Таблица 7.1 – Мероприятия текущего контроля успеваемости

| Обозначение | Наименование | Форма контроля |
|-------------|---|----------------|
| ЛР01 | Определение индекса расплава термопластов | защита |
| ЛР02 | Изучение реологических свойств расплавов полимеров методом капиллярной вискозиметрии | защита |
| ЛР03 | Определение энергии активации вязкого течения расплавов полимеров | защита |
| ЛР04 | Построение температурно-инвариантной характеристики вязкости расплавов полимеров | защита |
| ЛР05 | Исследование реологических свойств неньютоновских жидкостей на ротационном вискозиметре «Реотест-2» | защита |
| ЛР06 | Реологические испытания низковязких сред на вискозиметре Хепплера | защита |
| ЛР07 | Исследование реологических свойств неньютоновских жидкостей на ротационном вискозиметре РВ-8 М.В. Вола-ровича | защита |

7.2. Промежуточная аттестация

Формы промежуточной аттестации по дисциплине приведены в таблице 7.2.

Таблица 7.2 – Формы промежуточной аттестации

| Обозначение | Форма отчетности | Очная |
|-------------|------------------|-----------|
| Экз01 | Экзамен | 5 семестр |

8. ФОНД ОЦЕНОЧНЫХ СРЕДСТВ

8.1. Оценочные средства

Оценочные средства соотнесены с результатами обучения по дисциплине и индикаторами достижения компетенций.

ИД-3 (ПК-3) знание понятия напряжения и тензора напряжений для описания напряженного состояния системы, понятия деформации и тензора деформаций для описания деформированного состояния системы

| Результаты обучения | Контрольные мероприятия |
|---|-------------------------|
| <i>Знает основные понятия реологии</i> | Экз01 |
| <i>Знает ньютоновские и неньютоновские жидкости</i> | Экз01 |
| <i>Знает реодинамику движения текучих полимерных систем</i> | Экз01 |

ИД-4 (ПК-3) Владение навыками определения реологических уравнений и констант полимеров

| Результаты обучения | Контрольные мероприятия |
|--|---|
| <i>Владеет навыками определения реологических констант</i> | ЛР01, ЛР02, ЛР03, ЛР04, ЛР05, ЛР06, ЛР07, Экз01 |

Вопросы к защите лабораторной работы ЛР01

1. Что такое индекс расплава термопластов?
2. Какие факторы и как влияют на величину индекса расплава термопластов?
3. Как связана величина индекса расплава термопластов с их вязкостью?
4. Как влияет изменение температуры на вязкость расплавов полимеров?
5. Как влияют давление и молекулярная масса на вязкость расплавов полимеров?

Вопросы к защите лабораторной работы ЛР02

1. Что представляет собой кажущаяся и эффективная вязкость?
2. Как изменяется вязкость расплавов от напряжения или скорости сдвига?
3. Что представляет собой наибольшая ньютоновская вязкость?
4. Какими причинами может быть объяснена аномалия вязкости расплавов полимеров.

Вопросы к защите лабораторной работы ЛР03

1. Кривые течения неньютоновских жидкостей.
2. Структурный характер вязкости.
3. Кажущаяся вязкость.
4. Вязкопластичные и псевдопластичные жидкости.

Вопросы к защите лабораторной работы ЛР04

1. Реопектические и таксотропные жидкости.
2. Полная реологическая кривая и реологическая кривая расплавов полимеров.
3. Гипотезы аномалии вязкости.
4. Температурно-инвариантная кривая вязкости.
5. Эффект нормальных напряжений.

Вопросы к защите лабораторной работы ЛР05

1. На чем основан принцип измерения в ротационных вискозиметрах с коаксиальными цилиндрами?

2. как учитываются концевые и донные эффекты в ротационных приборах с коаксиальными цилиндрами?
3. Какому закону подчиняется реологическое поведение расплавов полимеров?
4. Что характеризуют коэффициенты в степенном уравнении и как они определяются?
5. Как влияют температура, напряжение и скорость сдвига на величину вязкости?

Вопросы к защите лабораторной работы ЛР06

1. Течение степенной жидкости в круглой трубе.
2. Капиллярная вискозиметрия.
3. Входные эффекты и эффекты в области выхода.
4. Методы учета входных эффектов.
5. Эластическая турбулентность.

Вопросы к защите лабораторной работы ЛР07

1. Уравнения неразрывности движения и энергии.
2. Уравнение Навье-Стокса для случая параллельно-прямолинейного установившегося течения несжимаемой жидкости.
3. Течение степенной жидкости между двумя параллельными стенками.

Теоретические вопросы к экзамену.

1. Напряженное состояние. Тензор напряжений, девиатор напряжений.
2. Тензор напряжений для случаев всестороннего равномерного сжатия, растяжения; одноосного растяжения; сдвига.
3. Деформированное состояние, линейная и угловая деформация.
4. Тензор деформации, главная деформация.
5. Тензор деформации для различных видов деформированного состояния: одноосное растяжение; всестороннее равномерное сжатие, растяжение; простой и чистый сдвиги.
6. Ньютоновские (идеальные) жидкости. Кривые течения.
7. Неньютоновские (аномально-вязкие) жидкости. Кривые течения.
8. Аномально-вязкие жидкости с реологическими характеристиками, не зависящими от времени. Вязкопластичные жидкости.
9. Аномально-вязкие жидкости с реологическими характеристиками, не зависящими от времени. Псевдопластические жидкости.
10. Уравнение Шульмана и его применение для случая вязкопластичных жидкостей.
11. Уравнение Шульмана и его применение для случая псевдопластичных жидкостей.
12. Тиксотропные и реопектические аномально-вязкие жидкости.
13. Свойства расплавов полимеров. Определение реологических констант полимера.
14. Гипотезы аномалии вязкости. Основные положения структурно-динамической гипотезы.
15. Гипотезы аномалии вязкости. Основные положения эластодинамической гипотезы.
16. Релаксационная гипотеза аномалии вязкости.
17. Полная реологическая кривая.
18. Реологическая кривая расплавов полимеров.
19. Влияние температуры и давления на вязкость полимерных материалов.
20. Влияние молекулярной массы и методов измерения на вязкость полимерных материалов.

21. Температурно-инвариантная кривая вязкости полимерных материалов, уравнение Виноградова-Малкина.
22. Уравнения неразрывности, энергии и движения.
23. Уравнение Новье-Стокса и его решение для случая параллельно- прямолинейного движения жидкости. Уравнение Пуассона.
24. Течение в круглой трубе. Уравнение скорости потока. Эпюра распределения скоростей потока для нью-тоновских и неньютоновских жидкостей.
25. Течение в круглой трубе. Уравнение скорости сдвига. Эпюра распределения скоростей сдвига для нью-тоновских и неньютоновских жидкостей.
26. Течение в круглой трубе. Уравнение напряжений сдвига. Эпюра распределения напряжений сдвига для ньютоновских и неньютоновских жидкостей.
27. Течение в круглой трубе. Уравнение объемного расхода потока для ньютоновских и неньютоновских жидкостей.
28. Капиллярная вискозиметрия. Уравнение Пуазейля. Консистентные переменные Рейнера.
29. Входные участки при движении жидкости в круглой трубе. Методы учета, метод использования длинных капилляров.
30. Входные участки при движении жидкости в круглой трубе. Методы учета, метод нескольких капилляров.
31. Входные участки при движении жидкости в круглой трубе. Методы учета, метод двух капилляров.
32. Эффекты в области выхода. Коэффициент набухания струи полимера.
33. Эластическая турбулентность при течении полимера.

8.2. Критерии и шкалы оценивания

Каждое мероприятие текущего контроля успеваемости оценивается по шкале «зачтено», «не зачтено».

Оценка «зачтено» выставляется обучающемуся при выполнении всех указанных показателей (Таблица 8.1), допускаются несущественные неточности в изложении и оформлении материала

При невыполнении хотя бы одного из показателей выставляется оценка «не зачтено».

Таблица 8.1 – Критерии оценивания мероприятий текущего контроля успеваемости

| Наименование, обозначение | Показатель |
|---------------------------|---|
| Лабораторная работа | лабораторная работа выполнена в полном объеме; по лабораторной работе представлен отчет, содержащий необходимые расчеты, выводы, оформленный в соответствии с установленными требованиями; на защите лабораторной работы даны правильные ответы не менее чем на 50% заданных вопросов |

При оценивании результатов обучения по дисциплине в ходе промежуточной аттестации используются следующие критерии и шкалы.

Экзамен (Экз01).

Задание состоит из 2 теоретических вопросов.

Время на подготовку: 60 минут.

Оценка «отлично» выставляется обучающемуся, если он глубоко и прочно усвоил программный материал, исчерпывающе, последовательно, четко и логически стройно его излагает, умеет тесно увязывать теорию с практикой, свободно справляется с задачами, вопросами и другими видами применения знаний, не затрудняется с ответом при видоизменении заданий, использует в ответе материал рекомендуемой литературы, правильно обосновывает принятое решение, владеет разносторонними навыками и приемами выполнения практических заданий.

Оценка «хорошо» выставляется обучающемуся, если он твердо знает программный материал, грамотно и по существу излагает его, не допуская существенных неточностей в ответах на вопросы, правильно применяет теоретические положения при решении практических заданий, владеет необходимыми навыками и приемами их выполнения.

Оценка «удовлетворительно» выставляется обучающемуся, если он имеет знания только основного материала, но не усвоил его деталей, допускает неточности, недостаточно правильные формулировки, нарушения логической последовательности в изложении программного материала, испытывает затруднения при выполнении практических работ.

Оценка «неудовлетворительно» выставляется обучающемуся, который не знает значительной части программного материала, допускает существенные ошибки в ответах на вопросы, неуверенно, с большими затруднениями выполняет практические задания.

Результат обучения по дисциплине считается достигнутым при получении обучающимся оценки «зачтено», «удовлетворительно», «хорошо», «отлично» по каждому из контрольных мероприятий, относящихся к данному результату обучения.

МИНИСТЕРСТВО НАУКИ И ВЫСШЕГО ОБРАЗОВАНИЯ РОССИЙСКОЙ ФЕДЕРАЦИИ
Федеральное государственное бюджетное образовательное учреждение
высшего образования

«Тамбовский государственный технический университет»
(ФГБОУ ВО «ТГТУ»)



УТВЕРЖДАЮ

Директор Технологического института

_____ Д.Л. Полушкин
« 15 » _____ февраля _____ 20 24 г.

РАБОЧАЯ ПРОГРАММА ДИСЦИПЛИНЫ

Б1.В.01.06 Технология переработки полимерных материалов

(шифр и наименование дисциплины в соответствии с утвержденным учебным планом подготовки)

при производстве тары и упаковки

Направление

_____ *29.03.03 «Технология полиграфического и упаковочного производства»*

(шифр и наименование)

Профиль

_____ *Технология и дизайн упаковочного производства*

(наименование профиля образовательной программы)

Формы обучения: _____ *очная*

Кафедра: _____ *«Материалы и технология»*

(наименование кафедры)

Составитель:

_____ *К.Т.Н., доцент*

степень, должность

подпись

_____ *И.В. Шашков*

инициалы, фамилия

Заведующий кафедрой

подпись

_____ *Д.М. Мордасов*

инициалы, фамилия

1. ПЛАНИРУЕМЫЕ РЕЗУЛЬТАТЫ ОБУЧЕНИЯ ПО ДИСЦИПЛИНЕ И ЕЕ МЕСТО В СТРУКТУРЕ ОПОП

Цель освоения дисциплины – достижение планируемых результатов обучения (таблица 1.1), соотнесенных с индикаторами достижения компетенций и целью реализации ОПОП.

Дисциплина входит в состав части образовательной программы, формируемой участниками образовательных отношений.

Таблица 1.1 – Результаты обучения по дисциплине

| Код, наименование индикатора | Результаты обучения по дисциплине |
|---|---|
| ПК-4 Способен участвовать в разработках по инновационным направлениям развития технологических процессов, оборудования, оснастки и продукции упаковочного производства | |
| ИД-1 (ПК-4) Знание основных технологических процессов формирования полимерной тары и упаковки | Знает основные виды материалов для производства полимерной тары и упаковки |
| | Знает технологические операции и основные способы формования полимерной тары и упаковки |
| | Знает технологию производства пленочной упаковки |
| | Знает технологию производства тары из листовых материалов |
| | Знает технологию производства выдувной тары |
| | Знает технологию производства литьевой и прессованной тары |
| | Знает технологию изготовления упаковки из пенопластов |
| | Знает технологию склеивания полимерной тары и упаковки |
| ИД-2 (ПК-4) Умение определять технологические параметры и режимы формования в зависимости от особенностей технологического процесса получения тары и упаковки и используемых полимерных материалов | Умеет определить технологические параметры и режимы формования пленочной упаковки |
| | Умеет определить технологические параметры и режимы формования тары из листовых материалов |
| | Умеет определить технологические параметры и режимы формования выдувной тары |
| | Умеет определить технологические параметры и режимы формования литьевой и прессованной тары |
| | Умеет определить технологические параметры и режимы формования упаковки из пенопластов |
| | Умеет определить технологические параметры и режимы формования полимерной тары и упаковки склеиванием |

Результаты обучения по дисциплине достигаются в рамках осуществления всех видов контактной и самостоятельной работы обучающихся в соответствии с утвержденным учебным планом.

Индикаторы достижения компетенций считаются сформированными при достижении соответствующих им результатов обучения.

2. ОБЪЁМ ДИСЦИПЛИНЫ

Объем дисциплины составляет 5 зачетных единиц.

Ниже приведено распределение общего объема дисциплины (в академических часах) в соответствии с утвержденным учебным планом.

| Виды работ | Форма обучения |
|--------------------------------------|----------------|
| | Очная |
| | 5 семестр |
| <i>Контактная работа</i> | 68 |
| занятия лекционного типа | 32 |
| лабораторные занятия | 32 |
| практические занятия | |
| курсовое проектирование | |
| консультации | 2 |
| промежуточная аттестация | 2 |
| <i>Самостоятельная работа</i> | 112 |
| <i>Всего</i> | 180 |

3. СОДЕРЖАНИЕ ДИСЦИПЛИНЫ

Раздел 1. Полимерные упаковочные материалы

Полимеры и сополимеры, их классификация. Композиционные полимерные материалы, основные компоненты, входящие в состав композиций. Пленочные полимерные материалы, монопленки, многослойные полимерные пленки, комбинированные пленочные материалы. Листовые полимерные материалы для термоформования упаковки. Полимерные материалы для выдувной упаковки, литьевой и прессованной упаковки. Газонаполненные полимерные материалы: вспенивающийся полистирол, пенополиуретан, пенополивинилхлорид. Полимерные материалы для упаковки специальных видов, вспомогательных упаковочных и скрепляющих средств: гофропласт, полимерно-тканевые материалы, обвязочные ленты, липкие ленты. Полимерные покрытия, клеи, герметики.

Самостоятельная работа

СР01. Проработка учебного материала по видам полимерных упаковочных материалов (по конспектам лекций и учебной литературе).

Раздел 2. Технология изготовления тары и упаковки.

Технологические операции и основные способы формирования полимерной тары и упаковки. Подготовительные операции: смешение, пластикация, гранулирование, заготовка и раскрой. Операции формирования: прессование, литье под давлением, экструзия, экструзия с раздувом, каландрование, термоформование, холодное формование, порообразование. Вспомогательные операции: охлаждение, отделение от формы, механическая обработка, сборка. Дополнительные операции: сварка, склеивание, ориентирование, активация, дестатизация, тиснение, декорирование, металлизация.

Самостоятельная работа

СР02. Проработка учебного материала по видам операций при изготовлении тары и упаковки (по конспектам лекций и учебной литературе).

Раздел 3. Технология производства пленочной упаковки.

Основные способы сварки материалов при производстве пленочной упаковки: термомокотактный, термоимпульсный, ультразвуковой, токами высокой частоты. Основные технологические схемы производства пленочных упаковок: вертикальная с одного рулона и с двух рулонов; вертикальная с формующим воротником, горизонтальная с формующим треугольником, роторная пленочная упаковка. Факторы, влияющие на качество пленочной упаковки, отклонения от технологического процесса и способы устранения. Контактнотепловая сварка пленочных материалов, технология контактной сварки проплавлением, конструкция сварных соединений пленок, технологические режимы, давление, время выдержки. Принцип термоусадочной пленочной упаковки (технологическая схема упаковки, основные типы термоусадочных пленок, облученные усадочные пленки, двухосноориентированные пленки, температурные режимы усадки пленок).

Лабораторная работа

ЛР01. Технология изготовления упаковки из полимерных пленочных материалов. Исследование влияния технологических параметров сварки на прочность швов упаковки.

ЛР02. Технология изготовления упаковки из термоусадочных пленочных материалов.

Самостоятельная работа

СР03. Проработка учебного материала по технологии производства пленочной упаковки (по конспектам лекций и учебной литературе).

Раздел 4. Технология производства тары из листовых материалов.

Основные методы термоформования, негативное и позитивное вакуумное и пневмоформование, формование с предварительной вытяжкой, штампование листовых термопластов, двухстороннее пневматическое формование, пресс-инжекция с последующим формованием (топформование). Технологическая схема пооперационного термоформования упаковки из листов, комплексный процесс изготовления упаковки из рулонных материалов методом термоформования с одновременным дозированием и укупориванием. Процесс изготовления упаковок из гофропласта, производство штампованных упаковок. Технологические параметры формования листовых термопластов: технологический, рабочий и энергетические циклы, время цикла, производительность термоформовочных машин, технологические режимы переработки листовых термопластов. Основные дефекты, возникающие при изготовлении упаковок из листовых материалов и рекомендации по их устранению.

Лабораторная работа

ЛР03. Технология изготовления полимерной упаковки из листовых и рулонных термопластичных материалов методом термоформования.

Самостоятельная работа

СР04. Проработка учебного материала по технологии производства тары из листовых материалов (по конспектам лекций и учебной литературе).

Раздел 5. Технология производства выдувной тары.

Способы производства выдувной тары: экструзия с раздувом, инъекция с раздувом, формование из предварительно экструдированных трубчатых заготовок, технологические параметры процесса экструзии с раздувом. Технологические расчеты процесса экструзионно-выдувного формования: определение размеров заготовки, размеров формирующего инструмента, время цикла процесса формования, разнотолщинность заготовки, рекомендации по ее устранению. Типичные дефекты в процессе изготовления выдувной тары и методы их устранения.

Лабораторная работа

ЛР04. Технология изготовления выдувной тары методом экструзионно-выдувного формования.

Самостоятельная работа

СР05. Проработка учебного материала по технологии производства выдувной тары (по конспектам лекций и учебной литературе).

Раздел 6. Технология производства литьевой и прессованной тары.

Особенности технологических процессов литья под давлением термопластов и реактопластов, особенности технологических процессов прессования: прямое и литьевое прессование. Технологические параметры процесса литья под давлением: объем впрыска, скорость впрыска, давление литья, время цикла, технологические параметры переработки литьевых материалов. Технологические параметры процесса прессования изделий: давление прессования, температурные режимы, время цикла, основные режимы переработки пресс-материалов при формовании тары. Основные дефекты при изготовлении литьевой и прессованной тары и способы их устранения.

Лабораторная работа

ЛР05. Литье под давлением термопластов

ЛР06. Переработка реактопластов методом компрессионного прессования.

Самостоятельная работа

СР06. Проработка учебного материала по технологии производства литьевой и прес-сованной тары (по конспектам лекций и учебной литературе).

Раздел 7. Технология изготовления упаковки из пенопластов.

Особенности технологического процесса и его отдельные стадии, технологические режимы формования.

Лабораторная работа

ЛР07. Технология производства полимерной упаковки из пенополистирола.

Самостоятельная работа

СР07. Проработка учебного материала по технологии изготовления упаковки из пенопластов (по конспектам лекций и учебной литературе).

Раздел 8. Технология склеивания полимерной тары и упаковки.

Особенности технологического процесса склеивания, режимы склеивания, условия химической обработки поверхности некоторых полимеров.

Самостоятельная работа

СР08. Проработка учебного материала по технологии изготовления полимерной тары и упаковки склеиванием (по конспектам лекций и учебной литературе).

4. ПЕРЕЧЕНЬ УЧЕБНОЙ ЛИТЕРАТУРЫ, ИНФОРМАЦИОННЫХ РЕСУРСОВ И ТЕХНОЛОГИЙ

4.1. Учебная литература

1. Технологические процессы получения и переработки полимерных материалов [Электронный ресурс] : учебное пособие / Н.В. Улитин [и др.]. — Электрон. текстовые данные. — Казань: Казанский национальный исследовательский технологический университет, 2015. — 196 с. — 978-5-7882-1789-5. — Режим доступа: <http://www.iprbookshop.ru/62310.html>

2. Шипинский, В.Г. Оборудование для производства тары и упаковки. [Электронный ресурс] : Учебные пособия — Электрон. дан. — Минск : Новое знание, 2012. — 624 с. — Режим доступа: <http://e.lanbook.com/book/2913> — Загл. с экрана.

3. . Инженерная оптимизация оборудования для переработки полимерных материалов [Электронный ресурс]: учебное пособие / А. С. Клинков, М. А. Шерышев, М. В. Соколов, В. Г. Однолько. – Изд. 2-е, стер. - Тамбов: ФГБОУ ВПО "ТГТУ", 2014. - 320 с. - Загл. с экрана.– Режим доступа: <http://www.iprbookshop.ru/64089.html>

4. Технология переработки полимерных материалов при производстве тары и упаковки [Электронный ресурс] : лабораторные работы / сост. : О.Г. Маликов, П.С. Беляев, Д.Л. Полушкин. – Электрон. текст. дан. (15,8 Мб). – Тамбов: Изд-во ФГБОУ ВПО «ТГТУ». 2012.

5. Технология переработки ПМ. Лабораторный практикум./ под ред. В.Е. Галыгина. Тамбов: Изд.: ТГТУ, 2001. – 132 с.

6. Басов, Н.И. Расчет и конструирование оборудования для производства и переработки полимерных материалов./ Н.И. Басов, Ю.В. Казанков, В.А. Любартович. – М.: Химия, 1986. – 488 с.

7. Басов, Н.И. Оборудование для производства объемных изделий из термопластов / Н.И. Басов, В.С. Ким, В.К. Скуратов. – М.: Машиностроение, 1972. – 272 с.

4.2. Интернет-ресурсы, в том числе современные профессиональные базы данных и информационные справочные системы

Университетская информационная система «РОССИЯ» <https://uisrussia.msu.ru>

Справочно-правовая система «Консультант+» <http://www.consultant-urist.ru>

Справочно-правовая система «Гарант» <http://www.garant.ru>

База данных Web of Science <https://apps.webofknowledge.com/>

База данных Scopus <https://www.scopus.com>

Портал открытых данных Российской Федерации <https://data.gov.ru>

База открытых данных Министерства труда и социальной защиты РФ <https://rosmintrud.ru/opendata>

База данных Научной электронной библиотеки eLIBRARY.RU <https://elibrary.ru/>

База данных профессиональных стандартов Министерства труда и социальной защиты РФ <http://profstandart.rosmintrud.ru/obshchiy-informatsionnyy-blok/natsionalnyy-reestr-professionalnykh-standartov/>

Базы данных Министерства экономического развития РФ <http://www.economy.gov.ru>

База открытых данных Росфинмониторинга <http://www.fedsfm.ru/opendata>

Электронная база данных «Издательство Лань» <https://e.lanbook.com>

Электронная библиотечная система «IPRbooks» <http://www.iprbookshop.ru>

База данных «Электронно-библиотечная система «ЭБС ЮРАЙТ» <https://www.biblio-online.ru>

База данных электронно-библиотечной системы ТГТУ <http://elib.tstu.ru>

Федеральная государственная информационная система «Национальная электронная библиотека» <https://нэб.рф>

Национальный портал онлайн обучения «Открытое образование» <https://openedu.ru>

Электронная база данных "Polpred.com Обзор СМИ" <https://www.polpred.com>

Официальный сайт Федерального агентства по техническому регулированию и метрологии <http://protect.gost.ru/>

Ресурсы электронной информационно-образовательной среды университета представлены в локальном нормативном акте «Положение об электронной информационно-образовательной среде Тамбовского государственного технического университета».

Электронные образовательные ресурсы, к которым обеспечен доступ обучающихся, в т.ч. приспособленные для использования инвалидами и лицами с ограниченными возможностями здоровья, приведены на официальном сайте университета в разделе «Университет»-«Сведения об образовательной организации»-«Материально-техническое обеспечение и оснащенность образовательного процесса».

Сведения о лицензионном программном обеспечении, используемом в образовательном процессе, представлены на официальном сайте университета в разделе «Образование»-«Учебная работа»-«Доступное программное обеспечение».

5. МЕТОДИЧЕСКИЕ УКАЗАНИЯ ДЛЯ ОБУЧАЮЩИХСЯ ПО ОСВОЕНИЮ ДИСЦИПЛИНЫ

К современному специалисту общество предъявляет достаточно широкий перечень требований, среди которых немаловажное значение имеет наличие у выпускников определенных способностей и умений самостоятельно добывать знания из различных источников, систематизировать полученную информацию, давать оценку конкретной ситуации. Формирование такого умения происходит в течение всего периода Вашего обучения через подготовку и участие в лабораторных занятиях, подготовку к сдаче экзамена. При этом Ваша самостоятельная работа играет решающую роль в ходе всего учебного процесса.

Успешное освоение компетенций, формируемых данной учебной дисциплиной, предполагает оптимальное использование Вами времени самостоятельной работы. Целесообразно посвящать до 20 минут изучению конспекта лекции в тот же день после лекции и за день перед лекцией. Теоретический материал изучать в течение недели, а также готовиться к лабораторному занятию по дисциплине.

Для понимания материала учебной дисциплины и качественного его усвоения Вам рекомендуется такая последовательность действий:

- после прослушивания лекции и окончания учебных занятий, при подготовке к занятиям следующего дня нужно сначала просмотреть и обдумать текст лекции, прослушанной сегодня, разобрать рассмотренные примеры;
- при подготовке к лекции следующего дня нужно просмотреть текст предыдущей лекции, подумать о том, какая может быть тема следующей лекции;
- в течение недели выбрать время для работы с литературой по учебной дисциплине в библиотеке;
- при подготовке к лабораторным занятиям изучить цели и задачи работы, порядок проведения, требования к отчету.

Рекомендуется использовать методические указания и материалы по учебной дисциплине, текст лекций, а также электронные пособия, имеющиеся в системе VitaLMS.

Теоретический материал курса становится более понятным, когда дополнительно к прослушиванию лекций Вами изучаются и книги по данной учебной дисциплине. Полезно использовать несколько учебников, однако легче освоить курс, придерживаясь одного учебника и конспекта.

Рекомендуется, кроме «заучивания» материала, добиться понимания изучаемой темы дисциплины. С этой целью после прочтения очередной главы желательно выполнить несколько простых упражнений на соответствующую тему. Кроме того, очень полезно мысленно задать себе и попробовать ответить на следующие вопросы: о чем эта глава, какие новые понятия в ней введены, каков их смысл. При изучении теоретического материала всегда полезно выписывать формулы и графики.

При подготовке к промежуточной аттестации необходимо освоить теоретические положения данной дисциплины, разобрать определения всех понятий и постановки моделей, описывающих процессы. Дополнительно к изучению конспектов лекций необходимо пользоваться учебной литературой по учебной дисциплине.

6. МАТЕРИАЛЬНО-ТЕХНИЧЕСКОЕ ОБЕСПЕЧЕНИЕ

По всем видам учебной деятельности в рамках дисциплины используются аудитории и лаборатории, оснащенные необходимым специализированным и лабораторным оборудованием.

| Наименование специальных помещений | Оснащенность специальных помещений | Перечень лицензионного программного обеспечения / Реквизиты подтверждающего документа |
|---|---|--|
| учебные аудитории для проведения занятий лекционного типа | Мебель: учебная мебель Технические средства обучения: экран, проектор, компьютер | MS Office, Windows / Корпоративные академические лицензии бессрочные Microsoft Open License № 61010664, |
| учебные аудитории для проведения групповых и индивидуальных консультаций, текущего контроля и промежуточной аттестации | Мебель: учебная мебель Технические средства обучения: компьютеры, принтер | 60979359, 61316870, 45560005, 45341392, 44964701, 49066437, 48248804, 49487340, 43925361, 44544975, 43239932, 42882586, 46733190, 45936776, 46019880, 47425744, 47869741, 60102643, 41875901 |
| учебная аудитория для проведения лабораторных работ. Лаборатория «Упаковочной техники и материалов» (ауд. 328/С) | Мебель: учебная мебель Оборудование: <i>устройства для сварки пленочных материалов, оборудование ТПЦ для термоусадочной упаковки в пленочные материалы</i> | |
| учебная аудитория для проведения лабораторных работ. Лаборатория «Оборудование и технологии переработки полимерных материалов» (ауд. 380/С) | Мебель: учебная мебель Оборудование: <i>литьевая машина для термопластов, прессы гидравлические, пресс червячный ЧП-45х20, экструзионно-выдувной агрегат, установка для вакуумного формования листовых и рулонных материалов, разрывная машина</i> | |

Для самостоятельной работы обучающихся предусмотрены помещения, укомплектованные специализированной мебелью, оснащенные компьютерной техникой с возможностью подключения к сети «Интернет» и обеспечением доступа в электронную информационно-образовательную среду университета.

| Наименование помещений для самостоятельной работы обучающихся | Оснащенность помещений для самостоятельной работы обучающихся | Перечень лицензионного программного обеспечения / Реквизиты подтверждающего документа |
|---|--|---|
| Помещение для самостоятельной работы обучающихся (читальный зал Научной библиотеки) | Мебель: учебная мебель Комплект специализированной мебели: компьютерные столы Оборудование: компьютерная техника с подключением к информационно-коммуникационной сети «Интернет» и доступом в электронную информационно-образовательную среду образовательной организации, веб-камеры, коммуникационное оборудование, обеспечивающее доступ к сети интернет (проводное соединение и беспроводное соединение по технологии Wi-Fi) | MS Office, Windows / Корпоративная академическая лицензия бессрочная Microsoft Open License №66426830 |
| Помещение для самостоятельной работы обучающихся (ауд. 333/А) | Мебель: учебная мебель Комплект специализированной мебели: компьютерные столы Оборудование: компьютерная техника с подключением к информационно- | MS Office, Windows / Корпоративная академическая лицензия бессрочная Microsoft Open License №66426830 |

29.03.03 «Технология полиграфического и упаковочного производства»
«Технология и дизайн упаковочного производства»

| Наименование помещений для самостоятельной работы обучающихся | Оснащенность помещений для самостоятельной работы обучающихся | Перечень лицензионного программного обеспечения / Реквизиты подтверждающего документа |
|---|--|---|
| | коммуникационной сети «Интернет» и доступом в электронную информационно-образовательную среду образовательной организации, веб-камеры, коммуникационное оборудование, обеспечивающее доступ к сети интернет (проводное соединение и беспроводное соединение по технологии Wi-Fi) | |

7. ТЕКУЩИЙ КОНТРОЛЬ УСПЕВАЕМОСТИ И ПРОМЕЖУТОЧНАЯ АТТЕСТАЦИЯ

Проверка достижения результатов обучения по дисциплине осуществляется в рамках текущего контроля успеваемости и промежуточной аттестации.

7.1. Текущий контроль успеваемости

Текущий контроль успеваемости включает в себя мероприятия по оцениванию выполнения лабораторных работ. Мероприятия текущего контроля успеваемости приведены в таблице 7.1.

Таблица 7.1 – Мероприятия текущего контроля успеваемости

| Обозначение | Наименование | Форма контроля |
|-------------|---|----------------|
| ЛР01 | Технология изготовления упаковки из полимерных пленочных материалов. Исследование влияния технологических параметров сварки на прочность швов упаковки. | защита |
| ЛР02 | Технология изготовления упаковки из термоусадочных пленочных материалов. | защита |
| ЛР03 | Технология изготовления полимерной упаковки из листовых и рулонных термопластичных материалов методом термоформования. | защита |
| ЛР04 | Технология изготовления выдувной тары методом экструзионно-выдувного формования. | защита |
| ЛР05 | Литье под давлением термопластов. | защита |
| ЛР06 | Переработка реактопластов методом компрессионного прессования. | защита |
| ЛР07 | Технология производства полимерной упаковки из пенополистирола. | защита |

7.2. Промежуточная аттестация

Формы промежуточной аттестации по дисциплине приведены в таблице 7.2.

Таблица 7.2 – Формы промежуточной аттестации

| Обозначение | Форма отчетности | Очная |
|-------------|------------------|-----------|
| Экз01 | Экзамен | 5 семестр |

8. ФОНД ОЦЕНОЧНЫХ СРЕДСТВ

8.1. Оценочные средства

Оценочные средства соотнесены с результатами обучения по дисциплине и индикаторами достижения компетенций.

ИД-1 (ПК-4) Знание основных технологических процессов формирования полимерной тары и упаковки

| Результаты обучения | Контрольные мероприятия |
|---|-------------------------|
| Знает основные виды материалов для производства полимерной тары и упаковки | Экз01 |
| Знает технологические операции и основные способы формирования полимерной тары и упаковки | Экз01 |
| Знает технологию производства пленочной упаковки | ЛР01, ЛР02, Экз01 |
| Знает технологию производства тары из листовых материалов | ЛР03, Экз01 |
| Знает технологию производства выдувной тары | ЛР04, Экз01 |
| Знает технологию производства литевой и прессованной тары | ЛР05, ЛР06, Экз01 |
| Знает технологию изготовления упаковки из пенопластов | ЛР07, Экз01 |
| Знает технологию склеивания полимерной тары и упаковки | Экз01 |

ИД-2 (ПК-4) Умение определять технологические параметры и режимы формирования в зависимости от особенностей технологического процесса получения тары и упаковки и используемых полимерных материалов

| Результаты обучения | Контрольные мероприятия |
|---|-------------------------|
| Умеет определить технологические параметры и режимы формирования пленочной упаковки | ЛР01, ЛР02, Экз01 |
| Умеет определить технологические параметры и режимы формирования тары из листовых материалов | ЛР03, Экз01 |
| Умеет определить технологические параметры и режимы формирования выдувной тары | ЛР04, Экз01 |
| Умеет определить технологические параметры и режимы формирования литевой и прессованной тары | ЛР05, ЛР06, Экз01 |
| Умеет определить технологические параметры и режимы формирования упаковки из пенопластов | ЛР07, Экз01 |
| Умеет определить технологические параметры и режимы формирования полимерной тары и упаковки склеиванием | Экз01 |

Вопросы к защите лабораторной работы ЛР01

1. Что представляют собой монопленочные упаковочные материалы?
2. Что представляют собой многослойные пленочные упаковочные материалы?
3. Что такое комбинированные пленочные упаковочные материалы?
4. Какие способы герметизации пленочной упаковки применяются?
5. Что такое термоконтатная сварка полимерных материалов?
6. Какой способ термоконтатной сварки применяется при герметизации пленочных упаковок?
7. Назовите основные технологические параметры при сварке пленочных материалов?
8. Чем отличается процесс сварки комбинированных пленочных материалов от сварки монопленочных?

Вопросы к защите лабораторной работы ЛР02

1. Какие пленочные материалы относятся к термоусадочным упаковочным материалам?
2. Каким методом получают термоусадочные пленки типа I?
3. Чем отличаются термоусадочные пленки типа Ia от типа I?
4. Что представляют собой термоусадочные пленки типа II?
5. Что представляют собой термоусадочные пленки типа III?
6. Что представляет собой технологическая схема процесса упаковки в термоусадочные пленки?
7. Как определить величину усадки для термоусадочных пленок?
8. Какие технологические параметры характеризуют процесс термоусадки?

Вопросы к защите лабораторной работы ЛР03

1. Что представляет собой процесс термоформования тары и упаковки из листовых или рулонных термопластичных полимерных материалов.
2. Что представляет собой процесс низкотемпературного термоформования (штампования) тары и упаковки.
3. Что такое вакуумное, пневматическое и комбинированное термоформование.
4. Что такое негативное термоформование.
5. Что такое позитивное термоформование.
6. Какие преимущества имеет процесс комбинированного термоформования.
7. Чему равна величина рабочего давления формования изделия в случае пневмо- и вакуумного формования изделия.
8. Какие циклы можно выделить при работе термоформовочных машин.
9. Из чего складывается технологический цикл изготовления изделий в процессе термоформования.
10. Назовите технологические параметры процесса термоформования и как они выбираются.

Вопросы к защите лабораторной работы ЛР04

1. Какие методы формования объемной тары и упаковки вы знаете?
2. Что представляет собой технологический процесс инжекционно-выдувного формования объемной тары?
3. Что представляет собой технологический процесс экструзионно-выдувного формования объемной тары?
4. Что такое коэффициент раздувания изделия?
5. Назовите преимущества и недостатки методов экструзионно-выдувного и инжекционно-выдувного формования.
6. От чего зависит разнотолщинность изделий, полученных раздувным методом?
7. Какие способы управления разнотолщинностью вы знаете?
8. Какие способы подачи воздуха на раздув заготовки вы знаете?
9. В каких случаях при формовании трубчатой заготовки используются экструзионные головки с копильником?
10. Из чего складывается время цикла при экструзионно-выдувном способе формования объемных изделий?

Вопросы к защите лабораторной работы ЛР05

1. Особенности переработки методом литья под давлением термопластов и реактопластов.
2. Цикл литья под давлением. Основные стадии.

3. Режимы работы литьевой машины.
4. Необходимость выдержки под давлением термопласта в литьевой форме.
5. Термический КПД материального цилиндра.
6. Технологические параметры процесса, влияющие на термический КПД.
7. Зависимость степени ориентации макромолекул полимера от режима литья под давлением.

Вопросы к защите лабораторной работы ЛР06

1. Какие материалы называются реактопластами?
2. Технологические свойства, характеризующие пригодность реактопластов к переработке.
3. Как влияет содержание влаги и летучих продуктов на технологические свойства пресс-материалов и качество изделий?
4. Подготовка пресс-материалов к формованию.
5. Преимущества предварительного подогрева пресс-материалов.
6. Перечислите технологические параметры процесса прессования.
7. Способы определения оптимального давления и температуры формования.
8. Методы определения текучести термореактивных полимерных материалов.
9. Методика определения времени выдержки материала в пресс-форме.
10. Влияние технологического режима прессования на усадку пресс-материала.
11. Влияние технологического режима прессования на механические и электрические свойства материала.
12. Пути повышения производительности процесса прессования.
13. Основные виды дефектов и причины их возникновения.
14. Пути повышения качества изделий, получаемых прессованием.

Вопросы к защите лабораторной работы ЛР07

1. Для каких целей применяют тару и упаковку из вспениваемых материалов?
2. Из каких полимерных материалов изготавливают вспененную тару и упаковку?
3. Какими методами формования может изготавливаться полимерная тара из пенопластов?
4. В чем заключаются особенности технологических процессов формования изделий из пенопластов традиционными методами?
5. Что представляет собой технологический процесс формования тары и упаковки из вспенивающихся материалов беспрессовым методом?
6. Какие теплоносители используются на стадии предварительного вспенивания гранул полимера, их достоинства и недостатки.
7. Для какой цели проводят стадию созревания гранул предварительно вспененных полимерных материалов?
8. Каким образом осуществляется процесс формования изделий из вспениваемых материалов при беспрессовом методе формования?
9. Какие методы тепловой обработки вспененных гранул используются при формовании изделий из пенопластов?
10. Для какой цели проводится стадия охлаждения и сушки отформованных изделий из пенопластов?
11. Какими причинами объясняется наличие градиента плотности материала по сечению отформованных изделий из пенопластов.

Теоретические вопросы к экзамену Экз01

1. Классификация полимерных материалов, используемых при производстве тары и упаковки.

2. Композиционные полимерные материалы, используемые при производстве тары и упаковки и их ингредиенты.
3. Полимерные пленочные материалы, используемые при производстве тары и упаковки.
4. Полимерные листовые материалы для производства термоформованной упаковки.
5. Полимерные материалы для производства выдувной упаковки.
6. Полимерные материалы для производства литевой и прессованной упаковки.
7. Газонаполненные полимерные материалы для производства тары и упаковки.
8. Полимерные материалы для упаковки специальных видов, вспомогательных упаковочных и скрепляющих средств.
9. Полимерные покрытия, клеи, герметики.
10. Технологический процесс изготовления тары и упаковки и его составные операции.
11. Технология производства пленочной упаковки.
12. Технологическая схема вертикальной упаковки в пленочные материалы с одного рулона.
13. Технологическая схема вертикальной упаковки в пленочные материалы с двух рулонов.
14. Технологическая схема вертикальной упаковки в пленочные материалы с формирующим воротником.
15. Технологическая схема горизонтальной упаковки в пленочные материалы с формирующим треугольником.
16. Технологическая схема роторной упаковки в пленочные материалы.
17. Основные дефекты при производстве пленочной упаковки и способы их устранения.
18. Контактно-тепловая сварка при производстве пленочной упаковки.
19. Технология контактно-тепловой сварки проплавлением, технологические параметры сварки, виды сварочных швов.
20. Технологическая схема термоусадочной упаковки и основные типы усадочных пленок.
21. Технологический процесс производства тары из листовых материалов. Виды вакуумного термоформования.
22. Технологический процесс производства тары из листовых материалов. Виды пневмоформования.
23. Технологический процесс производства тары из листовых материалов. Штампование и двухстороннее пневмоформование листовых материалов.
24. Технологический процесс изготовления тары методом пресс-инъекции с последующим формованием и механо-пневмоформованием.
25. Технологический процесс пооперационного термоформования упаковки из листовых материалов.
26. Технологический процесс комплексного изготовления упаковки из рулонных материалов методом термоформования.
27. Технологический процесс комплексного изготовления упаковки методом термоформования и ее наполнения.
28. Технологическая схема процесса изготовления емкостей двухсторонним пневмоформованием с одновременным наполнением, укупориванием и этикетированием.
29. Технологический процесс изготовления упаковок из гофропласта.
30. Технологический процесс комплексного изготовления упаковки на формовочных автоматах замкнутого цикла.
31. Технологический процесс производства штампованных упаковок.
32. Технологические параметры процесса термоформования листовых материалов.

33. Виды обогрева листовых материалов в процессе термоформования.
34. Основные дефекты при производстве термоформованной упаковки из листовых материалов и способы их устранения.
35. Технологический процесс производства выдувной тары. Инжекционно-выдувной и экструзионно-выдувной. Способы формования.
36. Технологический процесс производства выдувной тары из предварительно экструдированных трубчатых заготовок; формование из отлитых заготовок с их двухосной ориентацией.
37. Технологический процесс производства выдувной тары методом инжекционно-экструзионного формования, экструзионно-погружного формования.
38. Технологические расчеты процесса экструзионно-выдувного формования, определение размеров заготовки, время цикла формования.
39. Разнотолщинность заготовки при экструзионно-выдувном способе формования и рекомендации по ее устранению.
40. Дефекты при производстве выдувной тары и методы их устранения.
41. Технология производства тары и упаковки методом литья под давлением. Основные технологические параметры процесса.
42. Технология производства тары и упаковки методом прессования. Основные технологические параметры процесса.
43. Основные дефекты при производстве литевой тары и методы их устранения.
44. Основные дефекты при производстве прессованной тары и способы их устранения.
45. Технологический процесс изготовления упаковки из пенопластов.
46. Технологические режимы формования упаковки из пенопластов.
47. Особенности технологического процесса склеивания.
48. Режимы склеивания.
49. Условия химической обработки поверхности некоторых полимеров.

8.2. Критерии и шкалы оценивания

Каждое мероприятие текущего контроля успеваемости оценивается по шкале «зачтено», «не зачтено».

Оценка «зачтено» выставляется обучающемуся при выполнении всех указанных показателей (Таблица 8.1), допускаются несущественные неточности в изложении и оформлении материала.

При невыполнении хотя бы одного из показателей выставляется оценка «не зачтено».

Таблица 8.1 – Критерии оценивания мероприятий текущего контроля успеваемости

| Наименование, обозначение | Показатель |
|-------------------------------|---|
| Лабораторные работы ЛР01-ЛР07 | лабораторная работа выполнена в полном объеме; по лабораторной работе представлен отчет, содержащий необходимые расчеты, выводы, оформленный в соответствии с установленными требованиями; на защите лабораторной работы даны правильные ответы не менее чем на 50% заданных вопросов |

При оценивании результатов обучения по дисциплине в ходе промежуточной аттестации используются следующие критерии и шкалы.

Экзамен (Экз01).

Задание состоит из 2 теоретических вопросов.

Время на подготовку: 45 минут.

Оценка «отлично» выставляется обучающемуся, если он глубоко и прочно усвоил программный материал, исчерпывающе, последовательно, четко и логически стройно его излагает, умеет тесно увязывать теорию с практикой, свободно справляется с задачами, вопросами и другими видами применения знаний, не затрудняется с ответом при видоизменении заданий, использует в ответе материал рекомендуемой литературы, правильно обосновывает принятое решение, владеет разносторонними навыками и приемами выполнения практических заданий.

Оценка «хорошо» выставляется обучающемуся, если он твердо знает программный материал, грамотно и по существу излагает его, не допуская существенных неточностей в ответах на вопросы, правильно применяет теоретические положения при решении практических заданий, владеет необходимыми навыками и приемами их выполнения.

Оценка «удовлетворительно» выставляется обучающемуся, если он имеет знания только основного материала, но не усвоил его деталей, допускает неточности, недостаточно правильные формулировки, нарушения логической последовательности в изложении программного материала, испытывает затруднения при выполнении практических заданий.

Оценка «неудовлетворительно» выставляется обучающемуся, который не знает значительной части программного материала, допускает существенные ошибки в ответах на вопросы, неуверенно, с большими затруднениями выполняет практические задания.

Результат обучения по дисциплине считается достигнутым при получении обучающимся оценки «зачтено», «удовлетворительно», «хорошо», «отлично» по каждому из контрольных мероприятий, относящихся к данному результату обучения.

МИНИСТЕРСТВО НАУКИ И ВЫСШЕГО ОБРАЗОВАНИЯ РОССИЙСКОЙ ФЕДЕРАЦИИ
Федеральное государственное бюджетное образовательное учреждение
высшего образования

«Тамбовский государственный технический университет»
(ФГБОУ ВО «ТГТУ»)



УТВЕРЖДАЮ

Директор Технологического института

_____ Д.Л. Полушкин
« 15 » _____ февраля _____ 20 24 г.

РАБОЧАЯ ПРОГРАММА ДИСЦИПЛИНЫ

Б1.В.01.07 Оборудование для производства полимерной тары и упаковки
(шифр и наименование дисциплины в соответствии с утвержденным учебным планом подготовки)

Направление

_____ *29.03.03 «Технология полиграфического и упаковочного производства»*
(шифр и наименование)

Профиль

_____ *Технология и дизайн упаковочного производства*
(наименование профиля образовательной программы)

Формы обучения: _____ *очная*

Кафедра: _____ *«Материалы и технология»*
(наименование кафедры)

Составитель:

_____ *К.Т.Н., доцент*
степень, должность

_____ *подпись*

_____ *И.В. Шашков*
инициалы, фамилия

Заведующий кафедрой

_____ *подпись*

_____ *Д.М. Мордасов*
инициалы, фамилия

1. ПЛАНИРУЕМЫЕ РЕЗУЛЬТАТЫ ОБУЧЕНИЯ ПО ДИСЦИПЛИНЕ И ЕЕ МЕСТО В СТРУКТУРЕ ОПОП

Цель освоения дисциплины – достижение планируемых результатов обучения (таблица 1.1), соотнесенных с индикаторами достижения компетенций и целью реализации ОПОП.

Дисциплина входит в состав части образовательной программы, формируемой участниками образовательных отношений.

Таблица 1.1 – Результаты обучения по дисциплине

| Код, наименование индикатора | Результаты обучения по дисциплине |
|--|---|
| ПК-2 Способен к монтажу и эксплуатации упаковочного оборудования и участию в работах по модернизации его деталей и узлов | |
| ИД-1 (ПК-2) Знание классификации, принципа действия и конструктивных особенностей основных типов оборудования для производства полимерной тары и упаковки | Знает классификацию, принцип действия и конструктивные особенности смесительного оборудования |
| | Знает классификацию, принцип действия и конструктивные особенности прессового оборудования |
| | Знает классификацию, принцип действия и конструктивные особенности валкового оборудования |
| | Знает классификацию, принцип действия и конструктивные особенности экструзионного оборудования |
| | Знает классификацию, принцип действия и конструктивные особенности оборудования для литья под давлением |
| | Знает классификацию, принцип действия и конструктивные особенности оборудования для производства объемной тары. |
| | Знает классификацию, принцип действия и конструктивные особенности термоформовочного оборудования |
| ИД-2 (ПК-2) Умение выбора и расчета технологических и конструктивных параметров оборудования для производства полимерной тары и упаковки | Умеет выбрать и рассчитать технологические и конструктивные параметры смесительного оборудования |
| | Умеет выбрать и рассчитать технологические и конструктивные параметры прессового оборудования |
| | Умеет выбрать и рассчитать технологические и конструктивные параметры валкового оборудования |
| | Умеет выбрать и рассчитать технологические и конструктивные параметры экструзионного оборудования |
| | Умеет выбрать и рассчитать технологические и конструктивные параметры оборудования для литья под давлением |
| | Умеет выбрать и рассчитать технологические и конструктивные параметры оборудования для производства объемной тары |
| | Умеет выбрать и рассчитать технологические и конструктивные параметры термоформовочного оборудования |

Результаты обучения по дисциплине достигаются в рамках осуществления всех видов контактной и самостоятельной работы обучающихся в соответствии с утвержденным учебным планом.

Индикаторы достижения компетенций считаются сформированными при достижении соответствующих им результатов обучения.

2. ОБЪЁМ ДИСЦИПЛИНЫ

Объем дисциплины составляет 5 зачетных единиц.

Ниже приведено распределение общего объема дисциплины (в академических часах) в соответствии с утвержденным учебным планом.

| Виды работ | Форма обучения |
|--------------------------------------|----------------|
| | Очная |
| | 6 семестр |
| <i>Контактная работа</i> | 68 |
| занятия лекционного типа | 32 |
| лабораторные занятия | 32 |
| практические занятия | |
| курсовое проектирование | |
| консультации | 2 |
| промежуточная аттестация | 2 |
| <i>Самостоятельная работа</i> | 112 |
| <i>Всего</i> | 180 |

3. СОДЕРЖАНИЕ ДИСЦИПЛИНЫ

Раздел 1. Смесительное оборудование

Классификация смесительного оборудования, принцип действия и конструктивные особенности смесительного оборудования. Влияние основных конструктивных и технологических параметров на производительность смесителей и качество готового продукта. Средства автоматизации и безопасной работы. Смесители для вязких полимерных композиций периодического действия. Смесители непрерывного действия. Расчет технологических и конструктивных параметров смесительного оборудования.

Лабораторные работы

ЛР01. Смесители для вязких полимерных композиций периодического действия.

ЛР02. Смесители непрерывного действия.

Самостоятельная работа

СР01. Проработка учебного материала по смесительному оборудованию (по конспектам лекций и учебной литературе).

Раздел 2. Прессовое оборудование

Классификация прессового оборудования. Основные операции технологического процесса прессования полимерной тары и упаковки. Механические, гидромеханические, гидравлические пресса. Групповой и индивидуальный приводы рабочих машин. Конструкция и принцип действия прессового оборудования. Расчет технологических и конструктивных параметров прессового оборудования.

Лабораторная работа

ЛР03. Конструкция и принцип действия прессового оборудования.

Самостоятельная работа

СР02. Проработка учебного материала по прессовому оборудованию (по конспектам лекций и учебной литературе).

Раздел 3. Валковое оборудование

Классификация и обзор схем вальцов и каландров для производства листов, пленок и профилей. Принцип действия вальцов и каландров. Расчет основных технологических и конструктивных параметров вальцов и каландров. Продольный изгиб валков, методы его компенсации. Механизмы компенсации прогиба валков вальцов и каландров.

Лабораторная работа

ЛР04. Валковые машины.

Самостоятельная работа

СР03. Проработка учебного материала по валковому оборудованию (по конспектам лекций и учебной литературе).

Раздел 4. Экструзионное оборудование

Классификация экструзионного оборудования. Принцип действия и конструктивные особенности червячных машин. Расчет основных технологических и конструктивных параметров экструдеров. Оборудование для производства пленок с двухосной ориентацией и усадочных пленок. Одночервячные и многочервячные машины.

Лабораторная работа

ЛР05. Прессы одночервячные для переработки пластмасс.

ЛР06. Основные узлы и детали червячных машин.

Самостоятельная работа

СР04. Проработка учебного материала по экструзионному оборудованию (по конспектам лекций и учебной литературе).

Раздел 5. Оборудование для литья под давлением

Классификация литьевого оборудования. Принцип действия и конструктивные особенности термопластавтоматов. Расчет основных технологических и конструктивных параметров литьевых машин для производства упаковки. Влияние различных технологических факторов на процесс литья и качество изделия. Особенности конструкции литьевых машин для реактопластов и резиновых смесей.

Лабораторная работа

ЛР07. Литьевые машины.

ЛР08. Основные узлы литьевых машин.

Самостоятельная работа

СР05. Проработка учебного материала по оборудованию для литья под давлением (по конспектам лекций и учебной литературе).

Раздел 6. Оборудование для производства объемной тары

Методы производства объемных изделий раздуванием. Получение объемной тары из преформ. Классификация машин для производства изделий раздуванием. Классификация, назначение и конструкция приемных устройств. Раздувные формы. Расчет раздувного экструзионного агрегата. Расчет основных технологических и конструктивных параметров оборудования для производства объемной тары.

Самостоятельная работа

СР06. Проработка учебного материала по оборудованию для производства объемной тары (по конспектам лекций и учебной литературе).

Раздел 7. Термоформовочное оборудование

Методы формования изделий: термоформование, холодное формование. Классификация оборудования для переработки листовых термопластов. Одно и многопозиционные машины (с однородными позициями, ленточного типа, с вертикальным узлом формования). Принцип действия и конструктивные особенности термоформовочного оборудования. Технологический расчет оборудования. Конструирование и расчет элементов формовочных машин.

Лабораторная работа

ЛР09. Оборудование для переработки листовых термопластов методом вакуумного формования

Самостоятельная работа

СР07. Проработка учебного материала по термоформовочному оборудованию (по конспектам лекций и учебной литературе).

4. ПЕРЕЧЕНЬ УЧЕБНОЙ ЛИТЕРАТУРЫ, ИНФОРМАЦИОННЫХ РЕСУРСОВ И ТЕХНОЛОГИЙ

4.1. Учебная литература

1. Инженерная оптимизация оборудования для переработки полимерных материалов [Электронный ресурс]: учебное пособие / А.С. Клинков [и др.]. — Электрон. текстовые данные. — Тамбов: Тамбовский государственный технический университет, ЭБС АСВ, 2014. — 320 с. — 978-5-8265-1252-4. — Режим доступа: <http://www.iprbookshop.ru/64089.html>
2. Инженерная оптимизация экструзионного оборудования: учебное пособие для студ. обуч. по направ. подготовки бакалавров и магистрантов 261700, 151900 / А. С. Клинков, М. В. Соколов, В. И. Кочетов [и др.]. - Тамбов: ФГБОУ ВПО "ТГТУ", 2012. - 80 с.
3. Технологическое оборудование и оснастка упаковочного производства [Электронный ресурс]: практикум / А.С. Клинков, М.В. Забавников, Д.В. Туляков. – Тамбов: Изд-во ФГБОУ ВПО «ТГТУ», 2012. – 112 с. Режим доступа к книге: "Электронно-библиотечная система ТГТУ. Электронные учебники"
4. Инженерная оптимизация прессового и литейного оборудования: учеб. пособие для студ., обуч. по направ. подготовки бакалавров и магистров 150400, 151900, 261700, 150700 / А. С. Клинков, В. И. Кочетов, В. Г. Однолько [и др.]; ГОУ ВПО ТГТУ. - Тамбов: ТГТУ, 2011. - 80 с.
5. Инженерная оптимизация смесительного и валкового оборудования: учебное пособие для студ., обуч. по направ. подготовки магистров 150400 и 151000 / А. С. Клинков, М. В. Соколов, В. И. Кочетов [и др.]. - Тамбов: ТГТУ, 2010. - 80 с.
6. Басов Н.И., Казанков Ю.В., Любартович В.А. Расчет и конструирование оборудования для производства и переработки полимерных материалов. – М.: Химия, 1986.-488 с.
7. Басов Н.И. Оборудование для производства объемных изделий из термопластов / Н. И. Басов, В. С. Ким, В. К. Скуратов. - М.: Машиностроение, 1972. - 272 с.

4.2. Интернет-ресурсы, в том числе современные профессиональные базы данных и информационные справочные системы

- Университетская информационная система «РОССИЯ» <https://uisrussia.msu.ru>
Справочно-правовая система «Консультант+» <http://www.consultant-urist.ru>
Справочно-правовая система «Гарант» <http://www.garant.ru>
База данных Web of Science <https://apps.webofknowledge.com/>
База данных Scopus <https://www.scopus.com>
Портал открытых данных Российской Федерации <https://data.gov.ru>
База открытых данных Министерства труда и социальной защиты РФ <https://rosmintrud.ru/opendata>
База данных Научной электронной библиотеки eLIBRARY.RU <https://elibrary.ru/>
База данных профессиональных стандартов Министерства труда и социальной защиты РФ <http://profstandart.rosmintrud.ru/obshchiy-informatsionnyy-blok/natsionalnyy-reestr-professionalnykh-standartov/>
Базы данных Министерства экономического развития РФ <http://www.economy.gov.ru>
База открытых данных Росфинмониторинга <http://www.fedsfm.ru/opendata>
Электронная база данных «Издательство Лань» <https://e.lanbook.com>
Электронная библиотечная система «IPRbooks» <http://www.iprbookshop.ru>

База данных «Электронно-библиотечная система «ЭБС ЮРАЙТ» <https://www.biblio-online.ru>

База данных электронно-библиотечной системы ТГТУ <http://elib.tstu.ru>

Федеральная государственная информационная система «Национальная электронная библиотека» <https://нэб.пф>

Национальный портал онлайн обучения «Открытое образование» <https://openedu.ru>

Электронная база данных "Polpred.com Обзор СМИ" <https://www.polpred.com>

Официальный сайт Федерального агентства по техническому регулированию и метрологии <http://protect.gost.ru/>

Ресурсы электронной информационно-образовательной среды университета представлены в локальном нормативном акте «Положение об электронной информационно-образовательной среде Тамбовского государственного технического университета».

Электронные образовательные ресурсы, к которым обеспечен доступ обучающихся, в т.ч. приспособленные для использования инвалидами и лицами с ограниченными возможностями здоровья, приведены на официальном сайте университета в разделе «Университет»-«Сведения об образовательной организации»-«Материально-техническое обеспечение и оснащённость образовательного процесса».

Сведения о лицензионном программном обеспечении, используемом в образовательном процессе, представлены на официальном сайте университета в разделе «Образование»-«Учебная работа»-«Доступное программное обеспечение».

5. МЕТОДИЧЕСКИЕ УКАЗАНИЯ ДЛЯ ОБУЧАЮЩИХСЯ ПО ОСВОЕНИЮ ДИСЦИПЛИНЫ

К современному специалисту общество предъявляет достаточно широкий перечень требований, среди которых немаловажное значение имеет наличие у выпускников определенных способностей и умений самостоятельно добывать знания из различных источников, систематизировать полученную информацию, давать оценку конкретной ситуации. Формирование такого умения происходит в течение всего периода Вашего обучения через подготовку и участие в лабораторных занятиях, подготовку к сдаче экзамена. При этом Ваша самостоятельная работа играет решающую роль в ходе всего учебного процесса.

Успешное освоение компетенций, формируемых данной учебной дисциплиной, предполагает оптимальное использование Вами времени самостоятельной работы. Целесообразно посвящать до 20 минут изучению конспекта лекции в тот же день после лекции и за день перед лекцией. Теоретический материал изучать в течение недели, а также готовиться к лабораторному занятию по дисциплине.

Для понимания материала учебной дисциплины и качественного его усвоения Вам рекомендуется такая последовательность действий:

- после прослушивания лекции и окончания учебных занятий, при подготовке к занятиям следующего дня нужно сначала просмотреть и обдумать текст лекции, прослушанной сегодня, разобрать рассмотренные примеры;
- при подготовке к лекции следующего дня нужно просмотреть текст предыдущей лекции, подумать о том, какая может быть тема следующей лекции;
- в течение недели выбрать время для работы с литературой по учебной дисциплине в библиотеке;
- при подготовке к лабораторным занятиям изучить цели и задачи работы, порядок проведения, требования к отчету.

Рекомендуется использовать методические указания и материалы по учебной дисциплине, текст лекций, а также электронные пособия, имеющиеся в системе VitaLMS.

Теоретический материал курса становится более понятным, когда дополнительно к прослушиванию лекций Вами изучаются и книги по данной учебной дисциплине. Полезно использовать несколько учебников, однако легче освоить курс, придерживаясь одного учебника и конспекта.

Рекомендуется, кроме «заучивания» материала, добиться понимания изучаемой темы дисциплины. С этой целью после прочтения очередной главы желательно выполнить несколько простых упражнений на соответствующую тему. Кроме того, очень полезно мысленно задать себе и попробовать ответить на следующие вопросы: о чем эта глава, какие новые понятия в ней введены, каков их смысл. При изучении теоретического материала всегда полезно выписывать формулы и графики.

При подготовке к промежуточной аттестации необходимо освоить теоретические положения данной дисциплины, разобрать определения всех понятий и постановки моделей, описывающих процессы. Дополнительно к изучению конспектов лекций необходимо пользоваться учебной литературой по учебной дисциплине.

6. МАТЕРИАЛЬНО-ТЕХНИЧЕСКОЕ ОБЕСПЕЧЕНИЕ

По всем видам учебной деятельности в рамках дисциплины используются аудитории и лаборатории, оснащенные необходимым специализированным и лабораторным оборудованием.

| Наименование специальных помещений | Оснащенность специальных помещений | Перечень лицензионного программного обеспечения / Реквизиты подтверждающего документа |
|---|---|--|
| учебные аудитории для проведения занятий лекционного типа | Мебель: учебная мебель Технические средства обучения: экран, проектор, компьютер | MS Office, Windows / Корпоративные академические лицензии бессрочные Microsoft Open License № 61010664, |
| учебные аудитории для проведения групповых и индивидуальных консультаций, текущего контроля и промежуточной аттестации | Мебель: учебная мебель Технические средства обучения: компьютеры, принтер | 60979359, 61316870, 45560005, 45341392, 44964701, 49066437, 48248804, 49487340, 43925361, 44544975, 43239932, 42882586, 46733190, 45936776, 46019880, 47425744, 47869741, 60102643, 41875901 |
| учебная аудитория для проведения лабораторных работ. Лаборатория «Оборудование и технологии переработки полимерных материалов» (ауд. 380/С) | Мебель: учебная мебель Оборудование: <i>смесители периодического и непрерывного действия, прессы гидравлические, валковые машины, прессы червячные, литьевая машина для термопластов, установка для вакуумного формования листовых и рулонных материалов</i> | |

Для самостоятельной работы обучающихся предусмотрены помещения, укомплектованные специализированной мебелью, оснащенные компьютерной техникой с возможностью подключения к сети «Интернет» и обеспечением доступа в электронную информационно-образовательную среду университета.

| Наименование помещений для самостоятельной работы обучающихся | Оснащенность помещений для самостоятельной работы обучающихся | Перечень лицензионного программного обеспечения / Реквизиты подтверждающего документа |
|---|--|---|
| Помещение для самостоятельной работы обучающихся (читальный зал Научной библиотеки) | Мебель: учебная мебель Комплект специализированной мебели: компьютерные столы Оборудование: компьютерная техника с подключением к информационно-коммуникационной сети «Интернет» и доступом в электронную информационно-образовательную среду образовательной организации, веб-камеры, коммуникационное оборудование, обеспечивающее доступ к сети интернет (проводное соединение и беспроводное соединение по технологии Wi-Fi) | MS Office, Windows / Корпоративная академическая лицензия бессрочная Microsoft Open License №66426830 |
| Помещение для самостоятельной работы обучающихся (ауд. 333/А) | Мебель: учебная мебель Комплект специализированной мебели: компьютерные столы Оборудование: компьютерная техника с подключением к информационно-коммуникационной сети «Интернет» и доступом в электронную информационно-образовательную среду образовательной организации, веб-камеры, коммуникационное оборудование, обеспечивающее доступ к сети ин- | MS Office, Windows / Корпоративная академическая лицензия бессрочная Microsoft Open License №66426830 |

29.03.03 «Технология полиграфического и упаковочного производства»
«Технология и дизайн упаковочного производства»

| Наименование помещений для самостоятельной работы обучающихся | Оснащенность помещений для самостоятельной работы обучающихся | Перечень лицензионного программного обеспечения / Реквизиты подтверждающего документа |
|---|---|---|
| | тернет (проводное соединение и беспроводное соединение по технологии Wi-Fi) | |

7. ТЕКУЩИЙ КОНТРОЛЬ УСПЕВАЕМОСТИ И ПРОМЕЖУТОЧНАЯ АТТЕСТАЦИЯ

Проверка достижения результатов обучения по дисциплине осуществляется в рамках текущего контроля успеваемости и промежуточной аттестации.

7.1. Текущий контроль успеваемости

Текущий контроль успеваемости включает в себя мероприятия по оцениванию выполнения лабораторных работ. Мероприятия текущего контроля успеваемости приведены в таблице 7.1.

Таблица 7.1 – Мероприятия текущего контроля успеваемости

| Обозначение | Наименование | Форма контроля |
|-------------|--|----------------|
| ЛР01 | Смесители для вязких полимерных композиций периодического действия | защита |
| ЛР02 | Смесители непрерывного действия | защита |
| ЛР03 | Конструкция и принцип действия прессового оборудования | защита |
| ЛР04 | Валковые машины | защита |
| ЛР05 | Прессы одночервячные для переработки пластмасс | защита |
| ЛР06 | Основные узлы и детали червячных машин | защита |
| ЛР07 | Литьевые машины | защита |
| ЛР08 | Основные узлы литьевых машин | защита |
| ЛР09 | Оборудование для переработки листовых термопластов методом вакуумного формования | защита |

7.2. Промежуточная аттестация

Формы промежуточной аттестации по дисциплине приведены в таблице 7.2.

Таблица 7.2 – Формы промежуточной аттестации

| Обозначение | Форма отчетности | Очная |
|-------------|------------------|-----------|
| Экз01 | Экзамен | 6 семестр |

8. ФОНД ОЦЕНОЧНЫХ СРЕДСТВ

8.1. Оценочные средства

Оценочные средства соотнесены с результатами обучения по дисциплине и индикаторами достижения компетенций.

ИД-1 (ПК-2) Знание классификации, принципа действия и конструктивных особенностей основных типов оборудования для производства полимерной тары и упаковки

| Результаты обучения | Контрольные мероприятия |
|---|-------------------------|
| Знает классификацию, принцип действия и конструктивные особенности смесительного оборудования | ЛР01, ЛР02, Экз01 |
| Знает классификацию, принцип действия и конструктивные особенности прессового оборудования | ЛР03, Экз01 |
| Знает классификацию, принцип действия и конструктивные особенности валкового оборудования | ЛР04, Экз01 |
| Знает классификацию, принцип действия и конструктивные особенности экструзионного оборудования | ЛР05, ЛР06, Экз01 |
| Знает классификацию, принцип действия и конструктивные особенности оборудования для литья под давлением | ЛР07, ЛР08, Экз01 |
| Знает классификацию, принцип действия и конструктивные особенности оборудования для производства объемной тары. | Экз01 |
| Знает классификацию, принцип действия и конструктивные особенности термоформовочного оборудования | ЛР09, Экз01 |

ИД-2 (ПК-2) Умение выбора и расчета технологических и конструктивных параметров оборудования для производства полимерной тары и упаковки

| Результаты обучения | Контрольные мероприятия |
|---|-------------------------|
| Умеет выбрать и рассчитать технологические и конструктивные параметры смесительного оборудования | ЛР01, ЛР02, Экз01 |
| Умеет выбрать и рассчитать технологические и конструктивные параметры прессового оборудования | ЛР03, Экз01 |
| Умеет выбрать и рассчитать технологические и конструктивные параметры валкового оборудования | ЛР04, Экз01 |
| Умеет выбрать и рассчитать технологические и конструктивные параметры экструзионного оборудования | ЛР05, ЛР06, Экз01 |
| Умеет выбрать и рассчитать технологические и конструктивные параметры оборудования для литья под давлением | ЛР07, ЛР08, Экз01 |
| Умеет выбрать и рассчитать технологические и конструктивные параметры оборудования для производства объемной тары | Экз01 |
| Умеет выбрать и рассчитать технологические и конструктивные параметры термоформовочного оборудования | ЛР09, Экз01 |

Вопросы к защите лабораторной работы ЛР01

1. Классификация и назначение смесителей.
2. Особенности конструкций смесителей, связь их с видами перерабатываемых материалов.
3. Применение смесителей, работающих под давлением.
4. Как изготавливают роторы смесителей?
5. Какие детали смесителей подвержены наибольшему износу? Методы повышения износостойкости, виды ремонта деталей.

6. Конструкция опор, уплотнений и методы смазки опор.
7. Методы выгрузки вязких материалов из смесителей периодического действия.
8. Параметры, определяющие мощность процесса смешения.
9. Типы конструкций выгрузных устройств.
10. Материалы, применяемые для наплавки роторов.

Вопросы к защите лабораторной работы ЛР02

1. Классификация смесителей непрерывного действия
2. Назначение и преимущества смесителей непрерывного действия.
3. Особенности рабочих органов в зависимости от вида перерабатываемого материала и сущности технологических операций.
4. Устройства для охлаждения, нагревания.
5. Привод.
6. Требования к рабочим цилиндрам и смесительным насадкам. Технология их изготовления, ремонта.
7. Конструкции опор, уплотнения, узлов загрузки и выгрузки.

Вопросы к защите лабораторной работы ЛР03

1. Нормальный ряд номинальных усилий прессов.
2. Параметры, устанавливаемые ГОСТом для прессов.
3. Классификация прессов.
4. Принцип действия гидравлического пресса.
5. Усилия пресса: номинальное, эффективное и рабочее.
6. Рабочее давление жидкости для прессования изделий.
7. Принцип работы роторных линий.
8. Конструктивные особенности прессового оборудования.

Вопросы к защите лабораторной работы ЛР04

1. Классификация вальцов и каландров.
2. Принцип действия вальцов.
3. Основные конструктивные элементы валковых машин.
4. Для каких целей устанавливают предохранительную шайбу?
5. Какие конструкции аварийных устройств Вы знаете?
6. Как изготавливают валки вальцов и каландров?
7. Какие дефекты чаще образуются при эксплуатации смесительных валков и валков каландров?

Вопросы к защите лабораторной работы ЛР05

1. Классификация экструзионного оборудования.
2. Принцип действия прессов одночервячных для переработки пластмасс.
3. Каковы конструктивные особенности червячных прессов для переработки пластических масс?
4. Какие основные рабочие зоны можно выделить по длине червяка и какие процессы в них происходят при переработке полимерных материалов?
5. Назовите основные геометрические характеристики червяка и как они влияют на производительность червячного пресса.
6. Каковы особенности привода червячных прессов?
7. Как влияет формующий инструмент на производительность червячных прессов?
8. Как определяется коэффициент геометрической формы формующего инструмента?

Вопросы к защите лабораторной работы ЛР06

1. По каким признакам классифицируются корпуса червячных машин?
2. Для чего производится охлаждение загрузочной зоны машин?
3. Какие типы загрузочных устройств применяются в червячных машинах?
4. В результате чего возникают осевые усилия при работе червячных машин и чем они воспринимаются?
5. Перечислите основные геометрические параметры червяка.
6. Что такое температурное напряжение, почему оно возникает и как влияет на работоспособность корпуса машины?
7. Типы подшипников для червячных машин.

Вопросы к защите лабораторной работы ЛР07

1. Назначение и классификация литьевых машин.
2. Принцип действия литьевой машины.
3. Конструктивные особенности литьевых машин.
4. Основные параметры литьевой машины, их взаимосвязь.
5. Привод литьевых машин.
6. Геометрические параметры рабочих органов литьевых машин.

Вопросы к защите лабораторной работы ЛР08

1. Классификация инжекционных частей литьевых машин.
2. Классификация механизмов запирающих литьевых машин.
3. Методика расчёта материальных цилиндров.
4. Методика расчёта червяков.
5. Методика расчёта колонн и плит.
6. Виды брака и износа элементов оборудования.

Вопросы к защите лабораторной работы ЛР09

1. Классификация термоформовочного оборудования.
2. Принцип действия вакуумформовочных машин.
3. Основные конструктивные элементы вакуумформовочных машин.
4. Типы предохранительных устройств и их назначение.
5. Как выбирают соотношение объёмов ресивера и формы или пневмокамеры?
6. Какого типа нагреватели применяются в вакуумформовочных машинах?

Теоретические вопросы к экзамену Экз01

1. Классификация смесителей. Выбор способа смешения и конструкции смесителя.
2. Параметрический расчет смесителей лопастного типа.
3. Выбор конструкции рабочих органов роторных смесителей. Методика прочностного расчета рабочего органа (лопасти).
4. Выбор подшипниковых опор смесителей.
5. Конструкция, прочностной расчет деталей и механизмов смесителей роторного типа (роторы, смесительные камеры).
6. Двухроторные смесители, принцип действия, классификация, параметрические расчеты.
7. Выбор конструкционных материалов для изготовления рабочих органов смесителей роторного типа. Методика прочностного расчета роторов.
8. Приводы лопастных смесителей, методика расчета мощности привода. Разгрузочные устройства смесителей, методика их расчета.

9. Методика расчета смесителей периодического и непрерывного действия.
10. Конструкция и расчет на прочность смесительной камеры роторного типа.
11. Классификация смесительного оборудования для производства и переработки полимерных материалов. Основные понятия, определения. Расчет мощности привода роторных смесителей.
12. Основные параметры гидравлических прессов: определения, классификация. Методика их расчета.
13. Схемы различных видов гидроцилиндров прессов, их сравнительный анализ. Расчет на прочность корпуса гидроцилиндра.
14. Схема и принцип действия колонного пресса. Расчет стола пресса и колонн.
15. Классификация прессов по различным признакам. Схема и принцип действия пресса рамной конструкции. Методика его расчета.
16. Методика расчета станин гидравлического пресса рамной конструкции.
17. Мероприятия по охране труда при работе на прессовом оборудовании. Предложить конструктивное решение безопасного обслуживания пресса.
18. Конструктивная схема гидроцилиндра поршневого типа. Расчет внутреннего и внешнего диаметров. Корпуса гидроцилиндров, выбор материалов для их изготовления.
19. Номинальное и эффективное усилия пресса, взаимосвязь этих параметров, математические формулы для их определения.
20. Технологическая схема производства изделий из полимерных материалов методом прессования.
21. Методы расчета мощности привода вальцов и каландров, кинематические схемы их привода.
22. Кинематические схемы привода вальцов и каландров. Определение мощности привода и их производительности.
23. Предохранительные и аварийные устройства валковых машин. Меры безопасности работы на валковых машинах.
24. Принцип действия каландров. Схема каландрового агрегата для изготовления пленки. Методы компенсации прогиба валков каландра.
25. Конструкция привода валков вальцов. Методы расчета мощности привода валков вальцов.
26. Производительность валковых машин. Основные конструктивные и технологические параметры, влияющие на производительность вальцов и каландров.
27. Составить тепловой баланс вальцов и предложить способы уменьшения расхода охлаждающей воды.
28. Методика прочностного расчета валков вальцов и каландров для переработки полимерных материалов.
29. Методика расчета вальцов.
30. Конструкция и прочностной расчет валков каландра.
31. Выбор конструкционных материалов для изготовления основных деталей вальцов и каландров (валки, станины, траверсы, предохранительные шайбы).
32. Схема производства упаковочных полимерных пленок каландровым методом.
33. Сущность процесса экструзии полимерных материалов. Классификация червячных машин. Процессы, протекающие в рабочих органах червячных машин. Конструктивное оформление их загрузочной зоны.
34. Производительность червячной машины с учетом влияния головки.
35. Принципиальная схема процесса экструзии. Анализ состояния полимера в процессе переработки по зонам.
36. Расчет мощности привода экструдера. Кинематические схемы привода.

37. Корпуса червячных машин: конструкция, выбор материалов для их изготовления, методика расчета.
38. Червяки экструзионных машин. Конструкции выбор материалов для их изготовления, прочностной расчет.
39. Конструкция опорных узлов экструдеров. Выбор подшипников.
40. Привод червячных машин. Выбор типа привода и способа регулирования числа оборотов.
41. Методика расчета червячных машин.
42. Технологическая схема производства листов из полимерных материалов экструзионным методом.
43. Технологическая схема производства гранулированного полимерного материала экструзионным методом.
44. Схема технологического процесса производства пленочных упаковочных материалов методом раздува.
45. Классификация литьевых машин и схемы компоновок их основных механизмов.
46. Тепловой расчет экструзионных и литьевых машин. Система обогрева материальных цилиндров литьевых и экструзионных машин.
47. Литье под давлением. Типовой технологический процесс с поршневой пластикацией материала, расчет основных параметров.
48. Сущность процесса литья под давлением. Типовой технологический процесс с червячной пластикацией материала.
49. Привод литьевых машин. Кинематические схемы. Преимущества и недостатки.
50. Инжекционные части литьевых машин. Назначение классификация методы расчета.
51. Механизмы запирающие форм. Назначение классификация методы расчета.
52. Расчет шнековых пластикаторов.
53. Классификация литьевых машин. Назначение, конструктивные особенности.
54. Типовой технологический процесс литьевой машины со шнековой пластикацией.
55. Червяки для литья под давлением термопластов реактопластов и эластомеров. Конструкция, выбор материалов для их изготовления прочностной расчет.
56. Параметры литьевых машин и методы их расчета.
57. Цилиндры литьевых и экструзионных машин. Конструкция выбор материалов для их изготовления, прочностной расчет.
58. Методы производства объемных изделий раздуванием.
59. Получение объемной тары из преформ.
60. Классификация раздувных агрегатов.
61. Классификация, назначение и конструкция приемных устройств.
62. Расчет раздувного экструзионного агрегата.
63. Раздувные формы.
64. Влияние технологических параметров получения и раздува заготовки на качество изделия.
65. Методы формования изделий: термоформование, холодное формование.
66. Оборудование для переработки листовых термопластов.
67. Одно и многопозиционные машины (с однородными позициями, ленточного типа, с вертикальным узлом формования).
68. Конструирование и расчет элементов формовочных машин. Автоматические линии экструдер-формующий агрегат.

Типовые практические задания к экзамену Экз01

1. Выбрать способ возврата верхней плиты и обосновать его. По ГОСТ 8200-87 подобрать размер пресса, необходимый для прессования изделия, проекция которого на плоскость размера пресс-формы составляет 150x120 мм. Необходимое удельное давление прессования $P=30$ МПа, можно допустить, что $P_{эф}=0,9 P_n$.

2. Составить кинематическую схему гидравлической двухколонной таблеточной машины усилием 320 КН. Проверить возможность получения на этой машине таблетки диаметром 75 мм. Можно допустить, что $P_{эф}=0,9P_n$.

3. Подобрать пресс, необходимый для прессования изделия, проекция которого на плоскость разъема пресс-формы составляет 150x120 мм. Необходимое давление прессования $P=30$ МПа; можно допустить, что $P_{эф}=0,9 P_n$.

8.2. Критерии и шкалы оценивания

Каждое мероприятие текущего контроля успеваемости оценивается по шкале «зачтено», «не зачтено».

Оценка «зачтено» выставляется обучающемуся при выполнении всех указанных показателей (Таблица 8.1), допускаются несущественные неточности в изложении и оформлении материала.

При невыполнении хотя бы одного из показателей выставляется оценка «не зачтено».

Таблица 8.1 – Критерии оценивания мероприятий текущего контроля успеваемости

| Наименование, обозначение | Показатель |
|-------------------------------|---|
| Лабораторные работы ЛР01-ЛР09 | лабораторная работа выполнена в полном объеме; по лабораторной работе представлен отчет, содержащий необходимые расчеты, выводы, оформленный в соответствии с установленными требованиями; на защите лабораторной работы даны правильные ответы не менее чем на 50% заданных вопросов |

При оценивании результатов обучения по дисциплине в ходе промежуточной аттестации используются следующие критерии и шкалы.

Экзамен (Экз01).

Задание состоит из 2 теоретических вопросов и 1 практического задания.

Время на подготовку: 60 минут.

Оценка «отлично» выставляется обучающемуся, если он глубоко и прочно усвоил программный материал, исчерпывающе, последовательно, четко и логически стройно его излагает, умеет тесно увязывать теорию с практикой, свободно справляется с задачами, вопросами и другими видами применения знаний, не затрудняется с ответом при видоизменении заданий, использует в ответе материал рекомендуемой литературы, правильно обосновывает принятое решение, владеет разносторонними навыками и приемами выполнения практических заданий.

Оценка «хорошо» выставляется обучающемуся, если он твердо знает программный материал, грамотно и по существу излагает его, не допуская существенных неточностей в ответах на вопросы, правильно применяет теоретические положения при решении практических заданий, владеет необходимыми навыками и приемами их выполнения.

Оценка «удовлетворительно» выставляется обучающемуся, если он имеет знания только основного материала, но не усвоил его деталей, допускает неточности, недоста-

точно правильные формулировки, нарушения логической последовательности в изложении программного материала, испытывает затруднения при выполнении практических заданий.

Оценка «неудовлетворительно» выставляется обучающемуся, который не знает значительной части программного материала, допускает существенные ошибки в ответах на вопросы, неуверенно, с большими затруднениями выполняет практические задания.

Результат обучения по дисциплине считается достигнутым при получении обучающимся оценки «зачтено», «удовлетворительно», «хорошо», «отлично» по каждому из контрольных мероприятий, относящихся к данному результату обучения.

МИНИСТЕРСТВО НАУКИ И ВЫСШЕГО ОБРАЗОВАНИЯ РОССИЙСКОЙ ФЕДЕРАЦИИ
Федеральное государственное бюджетное образовательное учреждение
высшего образования

«Тамбовский государственный технический университет»
(ФГБОУ ВО «ТГТУ»)



УТВЕРЖДАЮ

Директор Технологического института

_____ Д.Л. Полушкин
« 15 » _____ февраля _____ 20 24 г.

РАБОЧАЯ ПРОГРАММА ДИСЦИПЛИНЫ

***Б1.В.01.08 Технологическая оснастка для производства полимерной тары
и упаковки***
(шифр и наименование дисциплины в соответствии с утвержденным учебным планом подготовки)

Направление

_____ *29.03.03 «Технология полиграфического и упаковочного производства»*
(шифр и наименование)

Профиль

_____ *Технология и дизайн упаковочного производства*
(наименование профиля образовательной программы)

Формы обучения: _____ *очная*

Кафедра: _____ *«Материалы и технология»*
(наименование кафедры)

Составитель:

_____ *К.Т.Н., ДОЦЕНТ*
степень, должность

_____ *подпись*

_____ *И.В. Шашков*
инициалы, фамилия

Заведующий кафедрой

_____ *подпись*

_____ *Д.М. Мордасов*
инициалы, фамилия

**1. ПЛАНИРУЕМЫЕ РЕЗУЛЬТАТЫ ОБУЧЕНИЯ ПО ДИСЦИПЛИНЕ И
ЕЕ МЕСТО В СТРУКТУРЕ ОПОП**

Цель освоения дисциплины – достижение планируемых результатов обучения (таблица 1.1), соотнесенных с индикаторами достижения компетенций и целью реализации ОПОП.

Дисциплина входит в состав части образовательной программы, формируемой участниками образовательных отношений.

Таблица 1.1 – Результаты обучения по дисциплине

| Код, наименование индикатора | Результаты обучения по дисциплине |
|--|--|
| ПК-4 Способен участвовать в разработках по инновационным направлениям развития технологических процессов, оборудования, оснастки и продукции упаковочного производства | |
| ИД-3 (ПК-4) Знание классификации, устройства и конструктивных особенностей технологической оснастки для производства полимерной тары и упаковки | Знает классификацию, устройство и конструктивные особенности технологической оснастки для изготовления тары и деталей упаковки методами прессования |
| | Знает классификацию, устройство и конструктивные особенности технологической оснастки для изготовления тары и деталей упаковки методом литья под давлением |
| | Знает классификацию, устройство и конструктивные особенности технологической оснастки для производства тары методом раздува |
| | Знает классификацию, устройство и конструктивные особенности технологической оснастки для производства тары и деталей упаковки из листовых материалов методами термоформования |
| | Знает классификацию, устройство и конструктивные особенности технологической оснастки для получения полимерных упаковочных материалов и трубчатых заготовок для раздувной тары методом экструзии |
| | Знает классификацию, устройство и конструктивные особенности технологической оснастки для производства тары и деталей упаковки из газонаполненных материалов |
| | Знает классификацию, устройство и конструктивные особенности технологической оснастки для ротационного формования крупногабаритной тары |
| | Знает классификацию, устройство и конструктивные особенности технологической оснастки для изготовления упаковки из пленочных материалов |
| ИД-4 (ПК-4) Владение навыками разработки технологической оснастки для производства полимерной тары и упаковки | Владеет навыками разработки технологической оснастки для изготовления тары и деталей упаковки методами прессования |
| | Владеет навыками разработки технологической оснастки для изготовления тары и деталей упаковки методом литья под давлением |
| | Владеет навыками разработки технологической оснастки для производства тары методом раздува |

| Код, наименование индикатора | Результаты обучения по дисциплине |
|------------------------------|---|
| | Владеет навыками разработки технологической оснастки для производства тары и деталей упаковки из листовых материалов методами термоформования |
| | Владеет навыками разработки технологической оснастки для получения полимерных упаковочных материалов и трубчатых заготовок для раздувной тары методом экструзии |
| | Владеет навыками разработки технологической оснастки для производства тары и деталей упаковки из газонаполненных материалов |
| | Владеет навыками разработки технологической оснастки для изготовления упаковки из пленочных материалов |

Результаты обучения по дисциплине достигаются в рамках осуществления всех видов контактной и самостоятельной работы обучающихся в соответствии с утвержденным учебным планом.

Индикаторы достижения компетенций считаются сформированными при достижении соответствующих им результатов обучения.

2. ОБЪЁМ ДИСЦИПЛИНЫ

Объем дисциплины составляет 10 зачетных единиц.

Ниже приведено распределение общего объема дисциплины (в академических часах) в соответствии с утвержденным учебным планом.

| Виды работ | Форма обучения | |
|--------------------------------------|----------------|------------|
| | Очная | |
| | 6 семестр | 7 семестр |
| <i>Контактная работа</i> | 68 | 74 |
| занятия лекционного типа | 32 | 32 |
| лабораторные занятия | 32 | 32 |
| практические занятия | | |
| курсовое проектирование | | 4 |
| консультации | 2 | 2 |
| промежуточная аттестация | 2 | 4 |
| <i>Самостоятельная работа</i> | 76 | 142 |
| <i>Всего</i> | 144 | 216 |

3. СОДЕРЖАНИЕ ДИСЦИПЛИНЫ

Раздел 1. Классификация технологической оснастки, применяемой в производстве полимерной тары и упаковки.

Технологический способ изготовления тары и деталей упаковки – как основной признак классификации технологической оснастки. Основные типы форм, используемых в производстве тары и деталей упаковки и их классификация. Функциональные системы технологической оснастки для производства полимерной тары и упаковки.

Самостоятельная работа

СР01. Проработка учебного материала по классификации технологической оснастки, применяемой в производстве полимерной тары и упаковки (по конспектам лекций и учебной литературе).

Раздел 2. Оснастка для изготовления тары и деталей упаковки методами прессования.

Назначение, устройство, классификация и принцип действия прессовых форм. Взаимосвязь пресс-формы с прессом. Расчет гнездности пресс-форм. Классификация деталей прессовых форм. Система формообразующих деталей: матрицы, пуансоны, формующие знаки. Расчеты оформляющих деталей на прочность и жесткость. Расчет исполнительных размеров формообразующих деталей. Система обогрева пресс-форм, конструктивные особенности и тепловой расчет. Системы удаления изделий из полостей пресс-форм, перемещения и центрирования деталей. Установка пресс-форм на прессовое оборудование.

Лабораторная работа

ЛР01. Изучение конструкции пресс-форм для прямого прессования.

Самостоятельная работа

СР02. Проработка учебного материала по оснастке для изготовления тары и деталей упаковки методами прессования (по конспектам лекций и учебной литературе).

Раздел 3. Оснастка для изготовления тары и деталей упаковки методом литья под давлением.

Назначение, устройство, классификация и принцип действия литьевых форм. Взаимосвязь формы с литьевой машиной. Расчет гнездности литьевых форм. Система оформляющих деталей, их назначение и классификация, конструктивные варианты. Литниковые системы, назначение и классификация их элементов. Системы термостатирования формообразующих деталей, различие их конструктивных вариантов в зависимости от конфигурации изделия и их расчет. Системы выталкивания, их назначение, классификация и конструктивные особенности. Конструктивные варианты систем центрирования. Системы вентиляции литьевых форм.

Лабораторная работа

ЛР02. Изучение конструкций литьевых форм для термопластов.

Самостоятельная работа

СР03. Проработка учебного материала по оснастке для изготовления тары и деталей упаковки методом литья под давлением (по конспектам лекций и учебной литературе).

Раздел 4. Оснастка для производства тары методом раздува.

Классификация технологической оснастки для производства объемной тары. Система формообразующих деталей раздувных форм. Конструктивные особенности технологической оснастки, используемой при инъекционно-раздувном формовании объемной тары, и оснастки, используемой при формовании объемной тары из преформ. Системы охлаждения деталей раздувных форм. Расчет гнездности раздувных форм. Системы вентиляции раздувных форм. Технология изготовления формообразующих деталей раздувных форм.

Лабораторная работа

ЛР03. Изучение конструкции форм для экструзионно-раздувного формования.

Самостоятельная работа

СР04. Проработка учебного материала по оснастке для производства тары методом раздува (по конспектам лекций и учебной литературе).

Раздел 5. Оснастка для производства тары и деталей упаковки из листовых материалов методами термоформования.

Факторы, определяющие выбор типа формы. Техничко-экономическое обоснование выбора гнездности формы. Технологически обоснованное расстояние между гнездами. Необходимость охлаждения форм, способы охлаждения. Количество, места расположения и конфигурация вентиляционных каналов на формообразующей и вспомогательной поверхностях.

Лабораторная работа

ЛР04. Изучение конструкций форм для изготовления деталей упаковки методами термоформования.

Самостоятельная работа

СР05. Проработка учебного материала по оснастке для производства тары и деталей упаковки из листовых материалов методами термоформования (по конспектам лекций и учебной литературе).

Раздел 6. Оснастка для получения полимерных упаковочных материалов и трубчатых заготовок для раздувной тары методом экструзии.

Виды и назначение экструзионного инструмента. Классификационные признаки экструзионных головок. Конструктивное исполнение и назначение отдельных деталей экструзионных головок. Плоскощелевые и кольцевые головки, их назначение и устройство.

Лабораторная работа

ЛР05. Изучение конструкций экструзионных головок для получения изделий методом раздувного формования.

Самостоятельная работа

СР06. Проработка учебного материала по оснастке для получения полимерных упаковочных материалов и трубчатых заготовок для раздувной тары методом экструзии (по конспектам лекций и учебной литературе).

Раздел 7. Оснастка для производства тары и деталей упаковки из газонаполненных материалов.

Устройства для предварительного вспенивания и созревания гранул полимера. Установки для отжима и сушки гранул. Формы для беспрессового способа изготовления пенопластовой упаковки.

Лабораторная работа

ЛР06. Изучение конструкции форм для беспрессового способа изготовления пенопластовой упаковки.

Самостоятельная работа

СР07. Проработка учебного материала по оснастке для производства тары и деталей упаковки из газонаполненных материалов (по конспектам лекций и учебной литературе).

Раздел 8. Оснастка для ротационного формования крупногабаритной тары.

Устройство установок для ротационного формования. Способы нагрева и охлаждения форм для ротационного формования. Схема формы для ротационного формования. Материалы для изготовления форм.

Лабораторная работа

ЛР07. Изучение конструкций форм для ротационного формования.

Самостоятельная работа

СР08. Проработка учебного материала по оснастке для ротационного формования крупногабаритной тары (по конспектам лекций и учебной литературе).

Раздел 9. Оснастка для изготовления упаковки из пленочных материалов.

Конструкции формующих труб, воротников, треугольников. Устройства для формования «стоячих» пакетов. Конструкции сварочных и сварочно-отрезных устройств.

Лабораторная работа

ЛР08. Изучение конструкций формующих труб и воротников вертикальных фасовочно-упаковочных автоматов.

Самостоятельная работа

СР09. Проработка учебного материала по оснастке для изготовления упаковки из пленочных материалов (по конспектам лекций и учебной литературе).

Курсовое проектирование

Примерные темы курсового проекта:

1. Разработка конструктивной схемы и формообразующих деталей технологической оснастки для изготовления упаковки для йогурта
2. Разработка конструктивной схемы и формообразующих деталей технологической оснастки для изготовления упаковки для сметаны.
3. Разработка конструктивной схемы и формообразующих деталей технологической оснастки для изготовления для овсяного печенья.
4. Разработка конструктивной схемы и формообразующих деталей технологической оснастки для изготовления упаковки для шоколадных конфет.
5. Разработка конструктивной схемы и формообразующих деталей технологической оснастки для изготовления упаковки для пива.
6. Разработка конструктивной схемы и формообразующих деталей технологической оснастки для изготовления упаковки для леденцовой карамели.

7. Разработка конструктивной схемы и формообразующих деталей технологической оснастки для изготовления упаковки для туалетного мыла.
8. Разработка конструктивной схемы и формообразующих деталей технологической оснастки для изготовления упаковки для подарочного косметического набора.
9. Разработка конструктивной схемы и формообразующих деталей технологической оснастки для изготовления упаковки для шампуня.
10. Разработка конструктивной схемы и формообразующих деталей технологической оснастки для изготовления упаковки для новогодних подарков.
11. Разработка конструктивной схемы и формообразующих деталей технологической оснастки для изготовления лотка из пенопласта.
12. Разработка конструктивной схемы и деталей системы центрирования технологической оснастки для изготовления крышки пластиковой бутылки.
13. Разработка конструктивной схемы и тепловой расчет экструзионной головки для изготовления рукавной пленки.
14. Разработка конструктивной схемы и формообразующих деталей технологической оснастки для изготовления пластиковой бутылки.
15. Разработка конструктивной схемы и формообразующей детали технологической оснастки для изготовления коррекса для шоколадных конфет.
16. Разработка конструктивной схемы и формообразующей детали технологической оснастки для изготовления одноразового стаканчика.
17. Разработка конструктивной схемы и формообразующих деталей технологической оснастки для изготовления пакета для упаковки сыпучих материалов.
18. Разработка конструктивной схемы и формообразующей детали технологической оснастки для изготовления пластиковой бочки.

Требования к основным разделам курсового проекта:

Возможны два типа заданий на курсовой проект:

ТИП 1 - для заданного изделия с известной серийностью и программой выпуска спроектировать формующий инструмент с учетом параметров технической характеристики оборудования, совместно с которым форма должна работать.

ТИП 2 - усовершенствование конструкции заданных изделия и формы для его изготовления; целью усовершенствования может быть улучшение технологичности изделия, обеспечение автоматического режима работы формы, интенсификация процессов, происходящих в ней и др.

Типовое содержание проекта включает в себя следующие разделы:

1. Анализ технологичности конфигурации заданного изделия.
2. Разработка конструкции формы по заданному изделию или прототипу с внесением в него изменений и разработкой новых деталей в соответствии с заданием руководителя проекта.
3. Подбор оборудования для спроектированного инструмента и взаимная увязка параметров их технических характеристик.
4. Разработка технологии изготовления формообразующих элементов.
5. Расчет системы термостатирования формы.

Примерный объем графической части проекта.

1. Рабочие чертежи изделия до и после конструктивно-технологической проработки.
2. Чертежи общего вида формы на уровне технического проекта.
3. Рабочие чертежи из формообразующих деталей.
4. Установочный чертеж формы на оборудование.

Требования для допуска курсового проекта к защите.

Курсовой проект должен соответствовать выбранной теме, содержать все основные разделы и графический материал в соответствии с заданием, должен быть оформлен в соответствии с СТО ФГБОУ ВО «ТГТУ» 07-2017 «Выпускные квалификационные работы и курсовые проекты (работы). Общие требования».

4. ПЕРЕЧЕНЬ УЧЕБНОЙ ЛИТЕРАТУРЫ, ИНФОРМАЦИОННЫХ РЕСУРСОВ И ТЕХНОЛОГИЙ

4.1. Учебная литература

1. Бобрышев А.Н. Полимерные композиционные материалы: учебное пособие для вузов / А. Н. Бобрышев, В. Т. Ерофеев, В. Н. Козомазов. - М.: ИД Вильямс, 2013. - 480 с.: ил.
2. Современные технологии получения и переработки полимерных и композиционных материалов [Электронный ресурс]: учебное пособие для напр. 150100, 151000, 261700 / В. Е. Галыгин, Г. С. Баронин, В. П. Таров, Д. О. Завражин. - Электрон. дан. (52,7 Мб). - Тамбов: ФГБОУ ВПО "ТГТУ", 2013. - 1 электрон. опт. диск (CD-ROM). - Загл. с этикетки диска. - Б.ц.с.у. -1- отд. комп.
3. Кузьмич В.В. Технологии упаковочного производства [Электронный ресурс]: учебное пособие/ Кузьмич В.В.— Электрон. текстовые данные.— Минск: Вышэйшая школа, 2012.— 382 с.— Режим доступа: <http://www.iprbookshop.ru/20285>.— ЭБС «IPRbooks», по паролю
4. Мамаев, А.В. Тара и упаковка молочных продуктов. [Электронный ресурс] / А.В. Мамаев, А.О. Куприна, М.В. Яркина. — Электрон. дан. — СПб.: Лань, 2014. — 304 с. — Режим доступа: <http://e.lanbook.com/book/52617> — Загл. с экрана.
5. Тара и ее производство: учебное пособие для студ. 3-4 курсов спец. 261201. Ч. 2 / А. А. Букин [и др.] - Тамб. гос. техн. ун-т. - Тамбов: ТГТУ, 2008. - 80 с.
6. Росато Д. Раздувное формование: пер. с англ. / Д. Росато, А. Росато, Д. Ди-Маттиа; под ред. О.Ю.Сабсая. - СПб.: Профессия, 2008. - 656 с.: ил.
7. Производство упаковки из ПЭТ: пер. с англ. / ред. Д. Брукс, Д. Джайлз. - СПб.: Профессия, 2006. - 368 с.: ил.
8. Шварцманн П. Термоформование. Практическое руководство: пер. с англ. / П. Шварцманн; под ред. А. Иллига. - СПб.: Профессия, 2007. - 288 с.: ил.
9. Производство изделий из полимерных материалов: учебное пособие для вузов / В.К.Крыжановский, М.Л.Кербер, В.В.Бурлов, А.Д.Паниматченко; под общ. ред. В.К.Крыжановского. - СПб.: Профессия, 2004. - 464 с.: ил.

4.2. Интернет-ресурсы, в том числе современные профессиональные базы данных и информационные справочные системы

- Университетская информационная система «РОССИЯ» <https://uisrussia.msu.ru>
Справочно-правовая система «Консультант+» <http://www.consultant-urist.ru>
Справочно-правовая система «Гарант» <http://www.garant.ru>
База данных Web of Science <https://apps.webofknowledge.com/>
База данных Scopus <https://www.scopus.com>
Портал открытых данных Российской Федерации <https://data.gov.ru>
База открытых данных Министерства труда и социальной защиты РФ <https://rosmintrud.ru/opendata>
База данных Научной электронной библиотеки eLIBRARY.RU <https://elibrary.ru/>
База данных профессиональных стандартов Министерства труда и социальной защиты РФ <http://profstandart.rosmintrud.ru/obshchiy-informatsionnyy-blok/natsionalnyy-reestr-professionalnykh-standartov/>
Базы данных Министерства экономического развития РФ <http://www.economy.gov.ru>
База открытых данных Росфинмониторинга <http://www.fedsfm.ru/opendata>
Электронная база данных «Издательство Лань» <https://e.lanbook.com>
Электронная библиотечная система «IPRbooks» <http://www.iprbookshop.ru>

База данных «Электронно-библиотечная система «ЭБС ЮРАЙТ» <https://www.biblio-online.ru>

База данных электронно-библиотечной системы ТГТУ <http://elib.tstu.ru>

Федеральная государственная информационная система «Национальная электронная библиотека» <https://нэб.пф>

Национальный портал онлайн обучения «Открытое образование» <https://openedu.ru>

Электронная база данных "Polpred.com Обзор СМИ" <https://www.polpred.com>

Официальный сайт Федерального агентства по техническому регулированию и метрологии <http://protect.gost.ru/>

Ресурсы электронной информационно-образовательной среды университета представлены в локальном нормативном акте «Положение об электронной информационно-образовательной среде Тамбовского государственного технического университета».

Электронные образовательные ресурсы, к которым обеспечен доступ обучающихся, в т.ч. приспособленные для использования инвалидами и лицами с ограниченными возможностями здоровья, приведены на официальном сайте университета в разделе «Университет»-«Сведения об образовательной организации»-«Материально-техническое обеспечение и оснащённость образовательного процесса».

Сведения о лицензионном программном обеспечении, используемом в образовательном процессе, представлены на официальном сайте университета в разделе «Образование»-«Учебная работа»-«Доступное программное обеспечение».

5. МЕТОДИЧЕСКИЕ УКАЗАНИЯ ДЛЯ ОБУЧАЮЩИХСЯ ПО ОСВОЕНИЮ ДИСЦИПЛИНЫ

К современному специалисту общество предъявляет достаточно широкий перечень требований, среди которых немаловажное значение имеет наличие у выпускников определенных способностей и умений самостоятельно добывать знания из различных источников, систематизировать полученную информацию, давать оценку конкретной ситуации. Формирование такого умения происходит в течение всего периода Вашего обучения через подготовку и участие в лабораторных занятиях, подготовку к сдаче экзамена. При этом Ваша самостоятельная работа играет решающую роль в ходе всего учебного процесса.

Успешное освоение компетенций, формируемых данной учебной дисциплиной, предполагает оптимальное использование Вами времени самостоятельной работы. Целесообразно посвящать до 20 минут изучению конспекта лекции в тот же день после лекции и за день перед лекцией. Теоретический материал изучать в течение недели, а также готовиться к лабораторному занятию по дисциплине.

Для понимания материала учебной дисциплины и качественного его усвоения Вам рекомендуется такая последовательность действий:

- после прослушивания лекции и окончания учебных занятий, при подготовке к занятиям следующего дня нужно сначала просмотреть и обдумать текст лекции, прослушанной сегодня, разобрать рассмотренные примеры;
- при подготовке к лекции следующего дня нужно просмотреть текст предыдущей лекции, подумать о том, какая может быть тема следующей лекции;
- в течение недели выбрать время для работы с литературой по учебной дисциплине в библиотеке;
- при подготовке к лабораторным занятиям изучить цели и задачи работы, порядок проведения, требования к отчету.

Рекомендуется использовать методические указания и материалы по учебной дисциплине, текст лекций, а также электронные пособия, имеющиеся в системе VitaLMS.

Теоретический материал курса становится более понятным, когда дополнительно к прослушиванию лекций Вами изучаются и книги по данной учебной дисциплине. Полезно использовать несколько учебников, однако легче освоить курс, придерживаясь одного учебника и конспекта.

Рекомендуется, кроме «заучивания» материала, добиться понимания изучаемой темы дисциплины. С этой целью после прочтения очередной главы желательно выполнить несколько простых упражнений на соответствующую тему. Кроме того, очень полезно мысленно задать себе и попробовать ответить на следующие вопросы: о чем эта глава, какие новые понятия в ней введены, каков их смысл. При изучении теоретического материала всегда полезно выписывать формулы и графики.

Самостоятельная работа обучающегося является основным средством овладения учебным материалом во время, свободное от обязательных учебных занятий. Самостоятельная работа может выполняться в библиотеке университета, учебных кабинетах, компьютерных классах, а также в домашних условиях. Содержание самостоятельной работы определяется рабочей программой дисциплины, методическими материалами, заданиями и указаниями преподавателя.

Выполнение курсового проекта является одним из важных моментов самостоятельной работы.

К каждой теме курсового проекта рекомендуется примерный перечень вопросов, список необходимой литературы. Необходимо изучить литературу, рекомендуемую для выполнения курсового проекта. Чтобы полнее раскрыть тему, следует выявить дополни-

тельные источники и материалы. При написании курсового проекта необходимо ознакомиться с публикациями по теме, опубликованными в журналах.

Необходимо изложить собственные соображения по существу излагаемых вопросов, внести свои предложения. Общие положения должны быть подкреплены и пояснены конкретными примерами. Излагаемый материал при необходимости следует проиллюстрировать таблицами, схемами, диаграммами и т.д.

При подготовке к промежуточной аттестации необходимо освоить теоретические положения данной дисциплины, разобрать определения всех понятий и постановки моделей, описывающих процессы. Дополнительно к изучению конспектов лекций необходимо пользоваться учебной литературой по учебной дисциплине.

6. МАТЕРИАЛЬНО-ТЕХНИЧЕСКОЕ ОБЕСПЕЧЕНИЕ

По всем видам учебной деятельности в рамках дисциплины используются аудитории и лаборатории, оснащенные необходимым специализированным и лабораторным оборудованием.

| Наименование специальных помещений | Оснащенность специальных помещений | Перечень лицензионного программного обеспечения / Реквизиты подтверждающего документа |
|---|---|--|
| учебные аудитории для проведения занятий лекционного типа | Мебель: учебная мебель Технические средства обучения: экран, проектор, компьютер | MS Office, Windows / Корпоративные академические лицензии бессрочные Microsoft Open License № 61010664, 60979359, 61316870, 45560005, 45341392, 44964701, 49066437, 48248804, 49487340, 43925361, 44544975, 43239932, 42882586, 46733190, 45936776, 46019880, 47425744, 47869741, 60102643, 41875901 |
| учебные аудитории для проведения групповых и индивидуальных консультаций, текущего контроля и промежуточной аттестации | Мебель: учебная мебель Технические средства обучения: компьютеры, принтер | КОМПАС-3D версия 16 Лицензия №МЦ-10-00646 бессрочная Договор 44867/VRN3 от 19.12.2013г.; AutoCAD 2009-2011 Бессрочная Лицензия №110000006741 |
| учебная аудитория для проведения лабораторных работ. Лаборатория «Оборудование и технологии переработки полимерных материалов» (ауд. 380/С) | Мебель: учебная мебель Оборудование: <i>оборудование и оснастка для переработки полимерных материалов в таро-упаковочные изделия, слесарный и измерительный инструмент</i> | Договор №11580/VRN3/35-03/120 от 26.06.2009г. |
| учебные аудитории для курсового проектирования (выполнения курсовых проектов) | Мебель: учебная мебель Технические средства обучения: компьютеры, принтер | Договор №110000006741 |

Для самостоятельной работы обучающихся предусмотрены помещения, укомплектованные специализированной мебелью, оснащенные компьютерной техникой с возможностью подключения к сети «Интернет» и обеспечением доступа в электронную информационно-образовательную среду университета.

| Наименование помещений для самостоятельной работы обучающихся | Оснащенность помещений для самостоятельной работы обучающихся | Перечень лицензионного программного обеспечения / Реквизиты подтверждающего документа |
|---|--|---|
| Помещение для самостоятельной работы обучающихся (читальный зал Научной библиотеки) | Мебель: учебная мебель Комплект специализированной мебели: компьютерные столы Оборудование: компьютерная техника с подключением к информационно-коммуникационной сети «Интернет» и доступом в электронную информационно-образовательную среду образовательной организации, веб-камеры, коммуникационное оборудование, обеспечивающее доступ к сети интернет (проводное соединение и беспроводное соединение по технологии Wi-Fi) | MS Office, Windows / Корпоративная академическая лицензия бессрочная Microsoft Open License №66426830 |
| Помещение для самостоятельной работы обучающихся (ауд. 333/А) | Мебель: учебная мебель Комплект специализированной мебели: компьютерные столы Оборудование: компьютерная техника с подключением к информационно-коммуникационной сети «Интернет» и доступом в электронную информационно-образовательную среду образовательной орга- | MS Office, Windows / Корпоративная академическая лицензия бессрочная Microsoft Open License №66426830 |

29.03.03 «Технология полиграфического и упаковочного производства»
«Технология и дизайн упаковочного производства»

| Наименование помещений для самостоятельной работы обучающихся | Оснащенность помещений для самостоятельной работы обучающихся | Перечень лицензионного программного обеспечения / Реквизиты подтверждающего документа |
|---|--|---|
| | низации, веб-камеры, коммуникационное оборудование, обеспечивающее доступ к сети интернет (проводное соединение и беспроводное соединение по технологии Wi-Fi) | |

7. ТЕКУЩИЙ КОНТРОЛЬ УСПЕВАЕМОСТИ И ПРОМЕЖУТОЧНАЯ АТТЕСТАЦИЯ

Проверка достижения результатов обучения по дисциплине осуществляется в рамках текущего контроля успеваемости и промежуточной аттестации.

7.1. Текущий контроль успеваемости

Текущий контроль успеваемости включает в себя мероприятия по оцениванию выполнения лабораторных работ. Мероприятия текущего контроля успеваемости приведены в таблице 7.1.

Таблица 7.1 – Мероприятия текущего контроля успеваемости

| Обозначение | Наименование | Форма контроля |
|-------------|---|----------------|
| ЛР01 | Изучение конструкции пресс-форм для прямого прессования. | защита |
| ЛР02 | Изучение конструкций литьевых форм для термопластов. | защита |
| ЛР03 | Изучение конструкции форм для экструзионно-раздувного формования. | защита |
| ЛР04 | Изучение конструкций форм для изготовления деталей упаковки методами термоформования. | защита |
| ЛР05 | Изучение конструкций экструзионных головок для получения изделий методом раздувного формования. | защита |
| ЛР06 | Изучение конструкции форм для беспрессового способа изготовления пенопластовой упаковки. | защита |
| ЛР07 | Изучение конструкций форм для ротационного формования. | защита |
| ЛР08 | Изучение конструкций формующих труб и воротников вертикальных фасовочно-упаковочных автоматов. | защита |

7.2. Промежуточная аттестация

Формы промежуточной аттестации по дисциплине приведены в таблице 7.2.

Таблица 7.2 – Формы промежуточной аттестации

| Обозначение | Форма отчетности | Очная |
|-------------|------------------|-----------|
| Экз01 | Экзамен | 6 семестр |
| Экз02 | Экзамен | 7 семестр |
| КП01 | Защита КП | 7 семестр |

8. ФОНД ОЦЕНОЧНЫХ СРЕДСТВ

8.1. Оценочные средства

Оценочные средства соотнесены с результатами обучения по дисциплине и индикаторами достижения компетенций.

ИД-3 (ПК-4) Знание классификации, устройства и конструктивных особенностей технологической оснастки для производства полимерной тары и упаковки

| Результаты обучения | Контрольные мероприятия |
|--|-------------------------|
| Знает классификацию, устройство и конструктивные особенности технологической оснастки для изготовления тары и деталей упаковки методами прессования | ЛР01, Экз01 |
| Знает классификацию, устройство и конструктивные особенности технологической оснастки для изготовления тары и деталей упаковки методом литья под давлением | ЛР02, Экз01 |
| Знает классификацию, устройство и конструктивные особенности технологической оснастки для производства тары методом раздува | ЛР03, Экз01 |
| Знает классификацию, устройство и конструктивные особенности технологической оснастки для производства тары и деталей упаковки из листовых материалов методами термоформования | ЛР04, Экз02 |
| Знает классификацию, устройство и конструктивные особенности технологической оснастки для получения полимерных упаковочных материалов и трубчатых заготовок для раздувной тары методом экструзии | ЛР05, Экз02 |
| Знает классификацию, устройство и конструктивные особенности технологической оснастки для производства тары и деталей упаковки из газонаполненных материалов | ЛР06, Экз02 |
| Знает классификацию, устройство и конструктивные особенности технологической оснастки для ротационного формования крупногабаритной тары | ЛР07, Экз02 |
| Знает классификацию, устройство и конструктивные особенности технологической оснастки для изготовления упаковки из пленочных материалов | ЛР08, Экз02 |

ИД-4 (ПК-4) Владение навыками разработки технологической оснастки для производства полимерной тары и упаковки

| Результаты обучения | Контрольные мероприятия |
|---|-------------------------|
| Владеет навыками разработки технологической оснастки для изготовления тары и деталей упаковки методами прессования | КП01 |
| Владеет навыками разработки технологической оснастки для изготовления тары и деталей упаковки методом литья под давлением | КП01 |
| Владеет навыками разработки технологической оснастки для производства тары методом раздува | КП01 |
| Владеет навыками разработки технологической оснастки для производства тары и деталей упаковки из листовых материалов методами термоформования | КП01 |
| Владеет навыками разработки технологической оснастки для получения полимерных упаковочных материалов и трубчатых заготовок для раздувной тары методом экструзии | КП01 |

| Результаты обучения | Контрольные мероприятия |
|---|-------------------------|
| Владеет навыками разработки технологической оснастки для производства тары и деталей упаковки из газонаполненных материалов | КПО1 |
| Владеет навыками разработки технологической оснастки для изготовления упаковки из пленочных материалов | КПО1 |

Вопросы к защите лабораторной работы ЛР01

1. Признаки классификации пресс-форм.
2. Основные детали пресс-форм и их назначение.
3. Системы формообразующих деталей пресс-форм.
4. Материалы деталей пресс-форм.
5. Характер нагружения основных деталей пресс-форм.
6. Технология изготовления формообразующих деталей пресс-форм.
7. Системы обогрева пресс-форм.
8. Системы центрирования пресс-форм.
9. Системы удаления изделий из полостей пресс-форм.

Вопросы к защите лабораторной работы ЛР02

1. Принципиальное отличие литья под давлением от литьевого прессования.
2. Различные классификации форм для литья под давлением.
3. Основные типы литниковых систем для литья под давлением термопластов, их преимущества и недостатки.
4. Определение гнездности форм для термопластов.
5. Выталкивающие, центрирующие и термостатирующие системы. Их типы, назначение, преимущества и недостатки.
6. Схема расчета литниковых систем.
7. Отличие в расположении формообразующих деталей литьевых форм от соответствующих деталей пресс-форм.
8. Отличительные особенности горячеканальных литьевых форм от холодноканальных.
9. Системы вентиляции литьевых форм.
10. Технология изготовления основных деталей литьевых форм.

Вопросы к защите лабораторной работы ЛР03

1. Классификация технологической оснастки для производства объемной тары.
2. Основные детали раздувных форм и их назначение.
3. Расчет гнездности раздувных форм.
4. Системы формообразующих деталей раздувных форм.
5. Системы центрирования раздувных форм.
6. Системы охлаждения деталей раздувных форм.
7. Системы вентиляции раздувных форм.
8. Технология изготовления формообразующих деталей раздувных форм.

Вопросы к защите лабораторной работы ЛР04

1. Классификация технологической оснастки для производства тары термоформованием.
2. Факторы, определяющие выбор типа формы при термоформовании.

3. Устройство форм для производства тары и деталей упаковки из листовых и рулонных материалов методами термоформования.
4. Технично-экономическое обоснование выбора гнездности формы для вакуумного формования.
5. Системы формообразующих деталей форм для термоформования.
6. Технология изготовления формообразующих деталей.
7. Системы вентиляции форм для термоформования.
8. Системы охлаждения форм для термоформования.

Вопросы к защите лабораторной работы ЛР05

1. Виды и назначение экструзионного инструмента.
2. Классификационные признаки экструзионных головок.
3. Конструктивное исполнение и назначение отдельных деталей экструзионных головок.
4. Плоскощелевые экструзионные головки.
5. Кольцевые экструзионные головки.
6. Раздувные экструзионные головки.
7. Устройства для выравнивания потока в экструзионных головках.
8. Экструзионные головки для изготовления рукавной пленки.
9. Технология изготовления отдельных деталей экструзионных головок.

Вопросы к защите лабораторной работы ЛР06

1. Классификация оснастки для производства тары и деталей упаковки из газонаполненных материалов.
2. Устройства для предварительного вспенивания и созревания гранул полимера.
3. Устройства для отжима и сушки гранул.
4. Формы для беспрессового способа изготовления пенопластовой упаковки.
5. Системы формообразующих деталей оснастки для производства тары и деталей упаковки из газонаполненных материалов.
6. Системы охлаждения оснастки для производства тары и деталей упаковки из газонаполненных материалов.
7. Технология изготовления оснастки для производства тары и деталей упаковки из газонаполненных материалов.
8. Влияние конструктивных особенностей оснастки на качество тары и деталей упаковки из газонаполненных материалов.

Вопросы к защите лабораторной работы ЛР07

1. Классификация форм для ротационного формования.
2. Схема формы для ротационного формования.
3. Способы нагрева и охлаждения форм для ротационного формования.
4. Материалы для изготовления форм для ротационного формования.
5. Технология изготовления отдельных деталей форм для ротационного формования.
6. Влияние конструктивных особенностей форм для ротационного формования на качество тары.

Вопросы к защите лабораторной работы ЛР08

1. Классификация оснастки для изготовления упаковки из пленочных материалов.
2. Конструкции формующих труб.
3. Конструкции формующих воротников.
4. Конструкции формующих треугольников.
5. Конструкции сварочных и сварочно-отрезных устройств.

6. Материалы для изготовления оснастки при производстве упаковки из пленочных материалов.

7. Технология изготовления отдельных деталей оснастки при производстве упаковки из пленочных материалов.

8. Влияние конструктивных особенностей оснастки на качество пленочной упаковки.

Теоретические вопросы к экзамену Экз01

1. Классификация технологической оснастки, применяемой в производстве полимерной тары и упаковки.

2. Основные типы форм, используемых в производстве тары и деталей упаковки и их классификация.

3. Функциональные системы технологической оснастки для производства полимерной тары и упаковки.

4. Назначение, устройство, классификация и принцип действия прессовых форм.

5. Взаимосвязь пресс-формы с прессом.

6. Расчет гнездности пресс-форм.

7. Классификация деталей прессовых форм.

8. Система формообразующих деталей: матрицы, пуансоны, формующие знаки.

9. Расчеты оформляющих деталей на прочность и жесткость.

10. Расчет исполнительных размеров формообразующих деталей.

11. Система обогрева пресс-форм, конструктивные особенности и тепловой расчет.

12. Системы удаления изделий из полостей пресс-форм, перемещения и центрирования деталей.

13. Установка пресс-форм на прессовое оборудование.

14. Назначение, устройство, классификация и принцип действия литьевых форм. Взаимосвязь формы с литьевой машиной.

15. Расчет гнездности литьевых форм.

16. Система оформляющих деталей, их назначение и классификация, конструктивные варианты.

17. Литниковые системы, назначение и классификация их элементов.

18. Системы термостатирования формообразующих деталей, различие их конструктивных вариантов в зависимости от конфигурации изделия и их расчет.

19. Системы выталкивания, их назначение, классификация и конструктивные особенности.

20. Конструктивные варианты систем центрирования. Системы вентиляции литьевых форм.

21. Классификация технологической оснастки для производства объемной тары.

22. Основные детали раздувных форм и их назначение.

23. Система формообразующих деталей раздувных форм.

24. Конструктивные особенности технологической оснастки, используемой при инъекционно-раздувном формовании объемной тары, и оснастки, используемой при формовании объемной тары из преформ.

25. Системы охлаждения деталей раздувных форм.

26. Системы центрирования раздувных форм.

27. Системы охлаждения деталей раздувных форм.

28. Расчет гнездности раздувных форм.

29. Системы вентиляции раздувных форм.

30. Технология изготовления формообразующих деталей раздувных форм.

Теоретические вопросы к экзамену Экз02

1. Классификация технологической оснастки для производства тары термоформованием.
2. Факторы, определяющие выбор типа формы при термоформовании.
3. Устройство форм для производства тары и деталей упаковки из листовых и рулонных материалов методами термоформования.
4. Техничко-экономическое обоснование выбора гнездности формы для вакуумного формования.
5. Системы формообразующих деталей форм для термоформования.
6. Технология изготовления формообразующих деталей.
7. Системы вентиляции форм для термоформования.
8. Системы охлаждения форм для термоформования.
9. Виды и назначение экструзионного инструмента.
10. Классификационные признаки экструзионных головок.
11. Конструктивное исполнение и назначение отдельных деталей экструзионных головок.
12. Плоскощелевые экструзионные головки.
13. Кольцевые экструзионные головки.
14. Раздувные экструзионные головки.
15. Устройства для выравнивания потока в экструзионных головках.
16. Экструзионные головки для изготовления рукавной пленки.
17. Технология изготовления отдельных деталей экструзионных головок.
18. Классификация оснастки для производства тары и деталей упаковки из газонаполненных материалов.
19. Устройства для предварительного вспенивания и созревания гранул полимера.
20. Устройства для отжима и сушки гранул.
21. Формы для беспрессового способа изготовления пенопластовой упаковки.
22. Системы формообразующих деталей оснастки для производства тары и деталей упаковки из газонаполненных материалов.
23. Системы охлаждения оснастки для производства тары и деталей упаковки из газонаполненных материалов.
24. Технология изготовления оснастки для производства тары и деталей упаковки из газонаполненных материалов.
25. Влияние конструктивных особенностей оснастки на качество тары и деталей упаковки из газонаполненных материалов.
26. Классификация форм для ротационного формования.
27. Схема формы для ротационного формования.
28. Способы нагрева и охлаждения форм для ротационного формования.
29. Материалы для изготовления форм для ротационного формования.
30. Технология изготовления отдельных деталей форм для ротационного формования.
31. Влияние конструктивных особенностей форм для ротационного формования на качество тары.
32. Классификация оснастки для изготовления упаковки из пленочных материалов.
33. Конструкции формующих труб.
34. Конструкции формующих воротников.
35. Конструкции формующих треугольников.

36. Конструкции сварочных и сварочно-отрезных устройств.
37. Устройства для формования «стоячих» пакетов.
38. Материалы для изготовления оснастки при производстве упаковки из пленочных материалов.
39. Технология изготовления отдельных деталей оснастки при производстве упаковки из пленочных материалов.
40. Влияние конструктивных особенностей оснастки на качество пленочной упаковки.

Вопросы к защите курсового проекта КПО1

1. Для какого типа технологической оснастки необходима установка направляющих колонок и втулок?
2. От чего зависит максимальное давление, возникающее в оформляющей полости формы при раздуве заготовки и последующем охлаждении отформованного изделия?
3. Перечислите факторы, определяющие соответствие параметров раздувной формы параметрам механизма смыкания раздувной установки.
4. Перечислите функциональные системы раздувной формы?
5. Какая из систем термостатирования применяется в формах для литья под давлением теомопластов?
6. На что влияет состояние поверхностей формообразующих деталей, участвующих в формообразовании полимерной детали?
7. К каким поверхностям относятся исполнительные размеры формообразующих деталей?
8. Из какого и в какое агрегатное состояние переходит термопластичный материал при формовании из него таро-упаковочного изделия?
9. Для чего предназначена кольцевая экструзионная головка?
10. Исходя из чего рассчитывают исполнительные размеры формообразующих деталей формующего инструмента?
11. Какие расчеты производят при проектировании технологической оснастки и формующего инструмента?
12. Какой тип экструзионной головки используют для производства рукавной пленки?
13. Из каких стадий состоит полный цикл изготовления изделий методом литья под давлением?
14. Какой способ термоформования используется, когда необходимо точное воспроизведение внутренней поверхности полимерного изделия?
15. Какие детали формующего инструмента относятся к деталям технологического назначения?
16. Какая формообразующая деталь формующего инструмента используется для формования наружной резьбы на тароупаковочном изделии?

8.2. Критерии и шкалы оценивания

Каждое мероприятие текущего контроля успеваемости оценивается по шкале «зачтено», «не зачтено».

Оценка «зачтено» выставляется обучающемуся при выполнении всех указанных показателей (Таблица 8.1), допускаются несущественные неточности в изложении и оформлении материала.

При невыполнении хотя бы одного из показателей выставляется оценка «не зачтено».

Таблица 8.1 – Критерии оценивания мероприятий текущего контроля успеваемости

| Наименование, обозначение | Показатель |
|-------------------------------|---|
| Лабораторные работы ЛР01-ЛР08 | лабораторная работа выполнена в полном объеме; по лабораторной работе представлен отчет, содержащий необходимые расчеты, выводы, оформленный в соответствии с установленными требованиями; на защите лабораторной работы даны правильные ответы не менее чем на 50% заданных вопросов |

При оценивании результатов обучения по дисциплине в ходе промежуточной аттестации используются следующие критерии и шкалы.

Экзамен (Экз01).

Задание состоит из 2 теоретических вопросов.

Время на подготовку: 45 минут.

Оценка «отлично» выставляется обучающемуся, если он глубоко и прочно усвоил программный материал, исчерпывающе, последовательно, четко и логически стройно его излагает, умеет тесно увязывать теорию с практикой, свободно справляется с задачами, вопросами и другими видами применения знаний, не затрудняется с ответом при видоизменении заданий, использует в ответе материал рекомендуемой литературы, правильно обосновывает принятое решение, владеет разносторонними навыками и приемами выполнения практических заданий.

Оценка «хорошо» выставляется обучающемуся, если он твердо знает программный материал, грамотно и по существу излагает его, не допуская существенных неточностей в ответах на вопросы, правильно применяет теоретические положения при решении практических заданий, владеет необходимыми навыками и приемами их выполнения.

Оценка «удовлетворительно» выставляется обучающемуся, если он имеет знания только основного материала, но не усвоил его деталей, допускает неточности, недостаточно правильные формулировки, нарушения логической последовательности в изложении программного материала, испытывает затруднения при выполнении практических заданий.

Оценка «неудовлетворительно» выставляется обучающемуся, который не знает значительной части программного материала, допускает существенные ошибки в ответах на вопросы, неуверенно, с большими затруднениями выполняет практические задания.

Экзамен (Экз02).

Задание состоит из 2 теоретических вопросов.

Время на подготовку: 45 минут.

Оценка «отлично» выставляется обучающемуся, если он глубоко и прочно усвоил программный материал, исчерпывающе, последовательно, четко и логически стройно его излагает, умеет тесно увязывать теорию с практикой, свободно справляется с задачами, вопросами и другими видами применения знаний, не затрудняется с ответом при видоизменении заданий, использует в ответе материал рекомендуемой литературы, правильно обосновывает принятое решение, владеет разносторонними навыками и приемами выполнения практических заданий.

Оценка «хорошо» выставляется обучающемуся, если он твердо знает программный материал, грамотно и по существу излагает его, не допуская существенных неточностей в

ответах на вопросы, правильно применяет теоретические положения при решении практических заданий, владеет необходимыми навыками и приемами их выполнения.

Оценка «удовлетворительно» выставляется обучающемуся, если он имеет знания только основного материала, но не усвоил его деталей, допускает неточности, недостаточно правильные формулировки, нарушения логической последовательности в изложении программного материала, испытывает затруднения при выполнении практических заданий.

Оценка «неудовлетворительно» выставляется обучающемуся, который не знает значительной части программного материала, допускает существенные ошибки в ответах на вопросы, неуверенно, с большими затруднениями выполняет практические задания.

Защита КП (КП01).

На защите курсового проекта обучающемуся задаются 8-10 вопросов по теме курсового проектирования.

Оценка «отлично» выставляется студенту, показавшему глубокие знания, примененные им при самостоятельном исследовании выбранной темы, способному обобщить практический материал и сделать на основе анализа выводы.

Оценка «хорошо» выставляется студенту, показавшему в проекте и при его защите полное знание материала, всесторонне осветившему вопросы темы, но не в полной мере проявившему самостоятельность в исследовании.

Оценка «удовлетворительно» выставляется студенту, раскрывшему в работе основные вопросы избранной темы, но не проявившему самостоятельности в анализе или допустившему отдельные неточности в содержании работы.

Оценка «неудовлетворительно» выставляется студенту, не раскрывшему основные положения избранной темы и допустившему грубые ошибки в содержании работы, а также допустившему неправомерное заимствование.

Результат обучения по дисциплине считается достигнутым при получении обучающимся оценки «зачтено», «удовлетворительно», «хорошо», «отлично» по каждому из контрольных мероприятий, относящихся к данному результату обучения.

МИНИСТЕРСТВО НАУКИ И ВЫСШЕГО ОБРАЗОВАНИЯ РОССИЙСКОЙ ФЕДЕРАЦИИ
Федеральное государственное бюджетное образовательное учреждение
высшего образования

«Тамбовский государственный технический университет»
(ФГБОУ ВО «ТГТУ»)



УТВЕРЖДАЮ

Директор Технологического института

_____ Д.Л. Полушкин
«15» _____ февраля 20 24 г.

РАБОЧАЯ ПРОГРАММА ДИСЦИПЛИНЫ

Б1.В.01.09 Конструирование и дизайн тары

(шифр и наименование дисциплины в соответствии с утвержденным учебным планом подготовки)

Направление

_____ *29.03.03 «Технология полиграфического и упаковочного производства»*

(шифр и наименование)

Профиль

_____ *Технология и дизайн упаковочного производства*

(наименование профиля образовательной программы)

Формы обучения: _____ *очная*

Кафедра: _____ *«Материалы и технология»*

(наименование кафедры)

Составитель:

_____ *К.Т.Н., доцент*

степень, должность

_____ подпись

_____ *П.В. Макеев*

инициалы, фамилия

Заведующий кафедрой

_____ подпись

_____ *Д.М. Мордасов*

инициалы, фамилия

1. ПЛАНИРУЕМЫЕ РЕЗУЛЬТАТЫ ОБУЧЕНИЯ ПО ДИСЦИПЛИНЕ И ЕЕ МЕСТО В СТРУКТУРЕ ОПОП

Цель освоения дисциплины – достижение планируемых результатов обучения (таблица 1.1), соотнесенных с индикаторами достижения компетенций и целью реализации ОПОП.

Дисциплина входит в состав части образовательной программы, формируемой участниками образовательных отношений.

Таблица 1.1 –Результаты обучения по дисциплине

| Код, наименование индикатора | Результаты обучения по дисциплине |
|--|---|
| ПК-4 | Способен участвовать в разработках по инновационным направлениям развития технологических процессов, оборудования, оснастки и продукции упаковочного производства |
| ИД-5 (ПК-4) знание основных принципов и этапов проектирования продукции упаковочного производства | <i>Знает основные положения конструирования тары и упаковки.</i> |
| | <i>Знает основные факторы, влияющие на процесс конструирования</i> |
| | <i>Знает технологичность конструкции упаковки</i> |
| ИД-6 (ПК-4) умение определять цели и задачи исследований при конструировании тары и упаковки | <i>Умеет проводить маркетинговые исследования при конструировании упаковки.</i> |

Результаты обучения по дисциплине достигаются в рамках осуществления всех видов контактной и самостоятельной работы обучающихся в соответствии с утвержденным учебным планом.

Индикаторы достижения компетенций считаются сформированными при достижении соответствующих им результатов обучения.

2. ОБЪЁМ ДИСЦИПЛИНЫ

Объем дисциплины составляет 5 зачетных единиц.

Ниже приведено распределение общего объема дисциплины (в академических часах) в соответствии с утвержденным учебным планом.

| Виды работ | Форма обучения |
|--------------------------------------|----------------|
| | Очная |
| | 5 семестр |
| <i>Контактная работа</i> | 55 |
| занятия лекционного типа | 16 |
| лабораторные занятия | |
| практические занятия | 32 |
| курсовое проектирование | 2 |
| консультации | 2 |
| промежуточная аттестация | 3 |
| <i>Самостоятельная работа</i> | 125 |
| <i>Всего</i> | 180 |

3. СОДЕРЖАНИЕ ДИСЦИПЛИНЫ

Раздел 1. Основные положения конструирования тары и упаковки.

Особенности конструирования тары и упаковки. Этапы жизненного цикла продукции. Этапы жизненного цикла упаковки. Основные функции упаковки. Технические требования к упаковке.

Практические занятия:

ПР01. Тема: Изучение конструкций существующей упаковки для заданного вида продукта.

Самостоятельная работа:

СР01. Проработка учебного материала по основным положениям конструирования тары и упаковки (по конспектам лекций и рекомендованной литературе).

Раздел 2. Основные факторы, влияющие на процесс конструирования.

Конструктивная сложность изделий. Новизна конструкции изделий. Стадии разработки изделий

Практические занятия:

ПР02. Тема: Разработка технического задания на конструирование и дизайн упаковки

Самостоятельная работа:

СР02. Проработка учебного материала по основным факторам, влияющим на процесс конструирования (по конспектам лекций и рекомендованной литературе).

Раздел 3. Художественно-пластические способы оформления упаковки. Маркетинговые исследования

Визуальная коммуникация. Товарные знаки. Реклама.

Визуальный способ передачи информации в упаковке.

Материал, форма, размер, цветовое и графическое решение упаковки. Основные понятия маркетинговой деятельности. Сегментирование рынка, выбор целевых сегментов и позиционирование товара.

Практические занятия:

ПР03. Тема: Проведение маркетингового исследования при конструировании упаковки.

Самостоятельная работа:

СР03. Проработка учебного материала по художественно-пластическим способам оформления упаковки (по конспектам лекций и рекомендованной литературе).

Раздел 4. Технологичность конструкции упаковки.

Основные сведения о технологичности конструкции изделия. Взаимосвязь технологичности конструкции и основных характеристик упаковки (функциональность, надежность, эстетичность, безопасность, экологичность). Оценка технологичности конструкции упаковки.

Практические занятия:

ПР04. Тема: Оценка технологичности конструкции упаковки.

Самостоятельная работа:

СР04. Проработка учебного материала по технологичности конструкции упаковки (по конспектам лекций и рекомендованной литературе).

Раздел 5. Конструирование тары из различных материалов.

Конструирование тары из полимерных материалов. Конструирование тары из картона и гофрокартона. Конструирование тары из стекла. Конструирование металлической тары.

Практические занятия:

ПР05. Тема: Конструирование упаковки для заданного продукта.

Самостоятельная работа:

СР05. Проработка учебного материала по конструированию тары из различных материалов (по конспектам лекций и рекомендованной литературе).

Курсовое проектирование

Примерные темы курсовой работы/проекта:

1. Конструирование и дизайн упаковки для фруктового сока.
2. Конструирование и дизайн упаковки для йогурта
3. Конструирование и дизайн упаковки для сметаны.
4. Конструирование и дизайн упаковки для овсяного печенья.
5. Конструирование и дизайн упаковки для шоколадных конфет.
6. Конструирование и дизайн упаковки для сигарет.
7. Конструирование и дизайн упаковки для пива.
8. Конструирование и дизайн упаковки для леденцовой карамели.
9. Конструирование и дизайн упаковки для мороженого.
10. Конструирование и дизайн упаковки для семечек.
11. Конструирование и дизайн упаковки для чая.
12. Конструирование и дизайн упаковки для кофе.
13. Конструирование и дизайн упаковки для туалетного мыла.
14. Конструирование и дизайн упаковки для подарочного косметического набора.
15. Конструирование и дизайн упаковки для шампуня.
16. Конструирование и дизайн упаковки для новогодних подарков.

Требования к основным разделам курсовой работы:

Требования к содержанию проекта/работы и оформлению Задание на курсовое проектирование и тема утверждаются после сдачи отчета по производственной практике, в ходе которой студент должен собрать исходный материал.

Задачами курсового проектирования являются

Обоснование типа, разработка конструкции и дизайна упаковки, выбор материала и технологии изготовления упаковки, расчет технологичности конструкции упаковки.

Наименование разделов и краткое содержание

Введение (актуальность темы курсовой работы)

1. Анализ и выбор целевого сегмента рынка (прогноз рынка потребителей, анализ рынка конкурентной продукции, анализ результатов опроса в фокус-группе, выводы по разделу).

2. Техническое задание на дизайн упаковки (наименование товара, название марки, необходимость дизайна, примерная розничная цена, описание товара, состав, пищевая ценность, энергетическая ценность, форма товара, размер товара, условия хранения, срок годности, количество единиц товара в потребительской таре, комплектование, стратегия вывода на рынок, специальные инструкции, целевая аудитория, маркировка на упаковке и т.п.).

3. Выбор материала, формы, размеров и цвето-графического решения упаковки (выбор материала в зависимости от типа конструкции и функционального назначения разрабатываемой упаковки; выбор формы с учетом природных свойств упаковываемой продукции и технологических свойств материала упаковки; определение размеров упаковки исходя из выбранной формы и массы (объема) упаковываемой продукции; выбор цветового решения с учетом функций цвета (привлечь внимание, содействовать интерпретации товара, придать живость и привлекательность упаковке, подчеркнуть или выделить товарный знак или символ на упаковке); обоснование текстовой составляющей упаковки).

4. Расчет технологичности конструкции упаковки (определение ве-совых коэффициентов и коэффициентов эластичности для каждой группы показателей технологичности конструкции упаковки и расчет комплексного показателя).

Заключение

Список используемых источников

Перечень графического материала

Объемное изображение упаковки, рабочий чертеж тароупаковочного изделия, цвето-графическое изображение этикетки.

Рекомендации, требования

Примерный объем пояснительной записки 25-30 страниц. Объем графического материала—2листа формата А1.

Требования для допуска курсовой работы/курсового проекта к защите.

Курсовая работа должна соответствовать выбранной теме, содержать все основные разделы и графический материал в соответствии с заданием, должна быть оформлена в соответствии с СТО ФГБОУ ВО «ТГТУ» 07-2017 «Выпускные квалификационные работы и курсовые проекты (работы). Общие требования».

4. ПЕРЕЧЕНЬ УЧЕБНОЙ ЛИТЕРАТУРЫ, ИНФОРМАЦИОННЫХ РЕСУРСОВ И ТЕХНОЛОГИЙ

4.1. Учебная литература

1. Мочалова Е.Н. Проектирование тары и упаковки из гофрированного картона [Электронный ресурс] : учебное пособие / Е.Н. Мочалова, М.Ф. Галиханов. — Электрон.текстовые данные. — Казань: Казанский национальный исследовательский технологический университет, 2014. — 156 с. — 978-5-7882-1642-3. — Режим доступа: <http://www.iprbookshop.ru/62251.html>
2. Тара и ее производство. Часть 1 [Электронный ресурс] : учебное пособие / А.А. Букин [и др.]. — Электрон.текстовые данные. — Тамбов: Тамбовский государственный технический университет, ЭБС АСВ, 2012. — 88 с. — 2227-8397. — Режим доступа: <http://www.iprbookshop.ru/64586.html>
3. Ефремов Н.Ф. Технология упаковочного производства: учебное пособие / Н. Ф. Ефремов, М. Г. Колесниченко. - М.: МГУП, 2011. - 350 с. (20).
4. Веселов А.И. Технологическое оборудование, оснастка и основы проектирования упаковочных производств: учебное пособие для вузов / А. И. Веселов, И. А. Веселова. - М.: ИНФРА-М, 2011. - 262 с. (10)
5. Капустинская И.Ю. Материаловедение в дизайне. Часть 1. Свойства материалов. Материалы на основе древесины. Природные каменные материалы. Материалы на основе металлов [Электронный ресурс] : учебное пособие / И.Ю. Капустинская, М.С. Михальченко. — Электрон.текстовые данные. — Омск: Омский государственный институт сервиса, 2012. — 100 с. — 978-5-93252-256-1. — Режим доступа: <http://www.iprbookshop.ru/12719.html>

4.2. Интернет-ресурсы, в том числе современные профессиональные базы данных и информационные справочные системы

- Университетская информационная система «РОССИЯ» <https://uisrussia.msu.ru>
Справочно-правовая система «Консультант+» <http://www.consultant-urist.ru>
Справочно-правовая система «Гарант» <http://www.garant.ru>
Базаданных Web of Science <https://apps.webofknowledge.com/>
База данных Scopus <https://www.scopus.com>
Портал открытых данных Российской Федерации <https://data.gov.ru>
База открытых данных Министерства труда и социальной защиты РФ <https://rosmintrud.ru/opendata>
База данных Научной электронной библиотеки eLIBRARY.RU <https://elibrary.ru/>
База данных профессиональных стандартов Министерства труда и социальной защиты РФ <http://profstandart.rosmintrud.ru/obshchiy-informatsionnyy-blok/natsionalnyy-reestr-professionalnykh-standartov/>
Базы данных Министерства экономического развития РФ <http://www.economy.gov.ru>
База открытых данных Росфинмониторинга <http://www.fedsfm.ru/opendata>
Электронная база данных «Издательство Лань» <https://e.lanbook.com>
Электронная библиотечная система «IPRbooks» <http://www.iprbookshop.ru>
База данных «Электронно-библиотечная система «ЭБС ЮРАЙТ» <https://www.biblio-online.ru>
База данных электронно-библиотечной системы ТГТУ <http://elib.tstu.ru>
Федеральная государственная информационная система «Национальная электронная библиотека» <https://нэб.рф>
Национальный портал онлайн обучения «Открытое образование» <https://openedu.ru>
Электронная база данных "Polpred.com Обзор СМИ" <https://www.polpred.com>

Официальный сайт Федерального агентства по техническому регулированию и метрологии <http://protect.gost.ru/>

Ресурсы электронной информационно-образовательной среды университета представлены в локальном нормативном акте «Положение об электронной информационно-образовательной среде Тамбовского государственного технического университета».

Электронные образовательные ресурсы, к которым обеспечен доступ обучающихся, в т.ч. приспособленные для использования инвалидами и лицами с ограниченными возможностями здоровья, приведены на официальном сайте университета в разделе «Университет»-«Сведения об образовательной организации»-«Материально-техническое обеспечение и оснащённость образовательного процесса».

Сведения о лицензионном программном обеспечении, используемом в образовательном процессе, представлены на официальном сайте университета в разделе «Образование»-«Учебная работа»-«Доступное программное обеспечение».

5. МЕТОДИЧЕСКИЕ УКАЗАНИЯ ДЛЯ ОБУЧАЮЩИХСЯ ПО ОСВОЕНИЮ ДИСЦИПЛИНЫ

К современному специалисту общество предъявляет достаточно широкий перечень требований, среди которых немаловажное значение имеет наличие у выпускников определенных способностей и умений самостоятельно добывать знания из различных источников, систематизировать полученную информацию, давать оценку конкретной ситуации. Формирование такого умения происходит в течение всего периода обучения через работу на аудиторных занятиях, выполнение заданий текущего контроля и промежуточной аттестации. При этом самостоятельная работа играет решающую роль в ходе всего учебного процесса.

Успешное освоение компетенций, формируемых данной учебной дисциплиной, предполагает оптимальное использование времени самостоятельной работы. Целесообразно посвящать до 20 минут изучению конспекта лекции в тот же день после лекции и за день перед лекцией. Теоретический материал изучать в течение недели до 2 часов, а готовиться к практическому занятию по дисциплине до 1.5 часов.

Для понимания материала учебной дисциплины и качественного его усвоения рекомендуется такая последовательность действий:

- после прослушивания лекции и окончания учебных занятий, при подготовке к занятиям следующего дня нужно сначала просмотреть и обдумать текст лекции, прослушанной сегодня, разобрать рассмотренные примеры;
- при подготовке к лекции следующего дня нужно просмотреть текст предыдущей лекции, подумать о том, какая может быть тема следующей лекции;
- в течение недели выбрать время для работы с литературой по учебной дисциплине в библиотеке и для решения задач;
- при подготовке к практическим занятиям повторить основные понятия и формулы по теме домашнего задания, изучить примеры;
- решая упражнение или задачу, предварительно понять, какой теоретический материал нужно использовать; наметить план решения, попробовать на его основе решить 1-2 аналогичные задачи. При решении задач всегда необходимо комментировать свои действия и не забывать о содержательной интерпретации.

Рекомендуется использовать методические указания и материалы по учебной дисциплине, текст лекций, а также электронные пособия, имеющиеся в системе VitaLMS.

Теоретический материал курса становится более понятным, когда дополнительно к прослушиванию лекций изучаются книги по данной дисциплине. Может быть полезным использование нескольких учебников.

Рекомендуется, кроме «заучивания» материала, добиться понимания изучаемой темы дисциплины. С этой целью после прочтения очередной главы желательно выполнить несколько простых упражнений на соответствующую тему. Кроме того, очень полезно мысленно задать себе и попробовать ответить на следующие вопросы: о чем эта глава, какие новые понятия в ней введены, каков их смысл. При изучении теоретического материала всегда полезно выписывать формулы и графики.

При подготовке к промежуточной аттестации необходимо освоить теоретические положения данной дисциплины, разобрать определения всех понятий и постановки моделей, описывающих процессы, рассмотреть примеры и самостоятельно решить несколько типовых задач из каждой темы. Дополнительно к изучению конспектов лекций необходимо пользоваться учебниками по учебной дисциплине.

При выполнении домашних заданий и подготовке к контрольным работам необходимо сначала прочитать теорию и изучить примеры по каждой теме. Решая конкретную задачу, предварительно следует понять, что требуется в данном случае, какой теоретиче-

ский материал нужно использовать, наметить общую схему решения. Если задача была решена «по образцу» рассмотренного на аудиторном занятии или в методическом пособии примера, то желательно после этого обдумать процесс решения и попробовать решить аналогичную задачу самостоятельно.

6. МАТЕРИАЛЬНО-ТЕХНИЧЕСКОЕ ОБЕСПЕЧЕНИЕ

По всем видам учебной деятельности в рамках дисциплины используются аудитории, кабинеты и лаборатории, оснащенные необходимым специализированным и лабораторным оборудованием.

| Наименование специальных помещений | Оснащенность специальных помещений | Перечень лицензионного программного обеспечения / Реквизиты подтверждающего документа |
|--|---|---|
| учебные аудитории для проведения занятий лекционного типа | Мебель: учебная мебель Технические средства обучения: экран, проектор, компьютер | MSOffice, Windows / Корпоративная академическая лицензия бессрочная MicrosoftOpenLicense №66426830 |
| учебные аудитории для проведения групповых и индивидуальных консультаций, текущего контроля и промежуточной аттестации | Мебель: учебная мебель Технические средства обучения: экран, проектор, компьютер | |
| учебные аудитории для курсового проектирования (выполнение курсовой работы) | Мебель: учебная мебель Технические средства обучения: экран, проектор, компьютер | |

Для самостоятельной работы обучающихся предусмотрены помещения, укомплектованные специализированной мебелью, оснащенные компьютерной техникой с возможностью подключения к сети «Интернет» и обеспечением доступа в электронную информационно-образовательную среду университета.

| Наименование помещений для самостоятельной работы обучающихся | Оснащенность помещений для самостоятельной работы обучающихся | Перечень лицензионного программного обеспечения / Реквизиты подтверждающего документа |
|---|--|---|
| Помещение для самостоятельной работы обучающихся (читальный зал Научной библиотеки) | Мебель: учебная мебель Комплект специализированной мебели: компьютерные столы Оборудование: компьютерная техника с подключением к информационно-коммуникационной сети «Интернет» и доступом в электронную информационно-образовательную среду образовательной организации, веб-камеры, коммуникационное оборудование, обеспечивающее доступ к сети интернет (проводное соединение и беспроводное соединение по технологии Wi-Fi) | MSOffice, Windows / Корпоративная академическая лицензия бессрочная MicrosoftOpenLicense №66426830 |
| Помещение для самостоятельной работы обучающихся (ауд. 333/А) | Мебель: учебная мебель Комплект специализированной мебели: компьютерные столы Оборудование: компьютерная техника с подключением к информационно-коммуникационной сети «Интернет» и доступом в электронную информационно-образовательную среду образовательной орга- | |

29.03.03 «Технология полиграфического и упаковочного производства»
«Технология и дизайн упаковочного производства»

| Наименование помещений для самостоятельной работы обучающихся | Оснащенность помещений для самостоятельной работы обучающихся | Перечень лицензионного программного обеспечения / Реквизиты подтверждающего документа |
|---|--|---|
| | низации, веб-камеры, коммуникационное оборудование, обеспечивающее доступ к сети интернет (проводное соединение и беспроводное соединение по технологии Wi-Fi) | |

7. ТЕКУЩИЙ КОНТРОЛЬ УСПЕВАЕМОСТИ И ПРОМЕЖУТОЧНАЯ АТТЕСТАЦИЯ

Проверка достижения результатов обучения по дисциплине осуществляется в рамках текущего контроля успеваемости и промежуточной аттестации.

7.1. Текущий контроль успеваемости

Текущий контроль успеваемости включает в себя мероприятия по оцениванию выполнения лабораторных работ, заданий для самостоятельной работы. Мероприятия текущего контроля успеваемости приведены в таблице 7.1.

Таблица 7.1 – Мероприятия текущего контроля успеваемости

| Обозначение | Наименование | Форма контроля |
|-------------|---|----------------|
| ПР01 | Изучение конструкций существующей упаковки для заданного вида продукта. | опрос |
| ПР02 | Разработка технического задания на конструирование и дизайн упаковки. | опрос |
| ПР03 | Проведение маркетингового исследования при конструировании упаковки. | опрос |
| ПР04 | Оценка технологичности конструкции упаковки. | опрос |
| ПР05 | Конструирование упаковки для заданного продукта. | опрос |

7.2. Промежуточная аттестация

Формы промежуточной аттестации по дисциплине приведены в таблице 7.2.

Таблица 7.2 – Формы промежуточной аттестации

| Обозначение | Форма отчетности | Очная |
|-------------|------------------|-----------|
| Экз01 | Экзамен | 5 семестр |
| КР01 | Защита КР | 5 семестр |

8. ФОНД ОЦЕНОЧНЫХ СРЕДСТВ

8.1. Оценочные средства

Оценочные средства соотнесены с результатами обучения по дисциплине и индикаторами достижения компетенций.

ИД-1 (ПК-4) знание основных принципов и этапов проектирования продукции упаковочного производства

| Результаты обучения | Контрольные мероприятия |
|--|-------------------------|
| <i>Знает основные положения конструирования тары и упаковки.</i> | ПР01, ПР02, Экз01 |
| <i>Знает основные факторы, влияющие на процесс конструирования</i> | ПР05, Экз01 |
| <i>Знает технологичность конструкции упаковки</i> | ПР04, Экз01 |

Задания к опросу ПР01:

1. Особенности конструирования тары и упаковки.
2. Этапы жизненного цикла продукции.
3. Этапы жизненного цикла упаковки.
4. Основные функции упаковки.
5. Технические требования к упаковке.

Задания к опросу ПР02:

1. Конструктивная сложность изделий.
2. Новизна конструкции изделий.
3. Стадии разработки изделий

Задания к опросу ПР04:

1. Основные сведения о технологичности конструкции изделия.
2. Взаимосвязь технологичности конструкции и основных характеристик упаковки (функциональность, надежность, эстетичность, безопасность, экологичность).
3. Оценка технологичности конструкции упаковки.

Задания к опросу ПР05:

1. Конструирование тары из полимерных материалов.
2. Конструирование тары из картона и гофрокартона.
3. Конструирование тары из стекла.
4. Конструирование металлической тары.

ИД-2 (ПК-4) умение определять цели и задачи исследований при конструировании тары и упаковки

| Результаты обучения | Контрольные мероприятия |
|---|-------------------------|
| <i>Умеет проводить маркетинговые исследования при конструировании упаковки.</i> | ПР03, Экз01 |

Задания к опросу ПР03:

1. Основные понятия маркетинговой деятельности.
2. Реклама и упаковка.
3. Сегментирование рынка, выбор целевых сегментов и позиционирование товара.

Теоретические вопросы к экзамену.

Социальные требования к проектированию упаковки.

2. Критерии оценки упаковки с позиции социальных требований.

3. Перечислите основные составляющие части инженерно-функционального формообразования.

4. Теории, лежащие в основе дизайнерского формообразования.

5. Перечислите пять групп показателей технологичности конструкции упаковки. Охарактеризуйте каждую из групп.

6. Перечислите основные этапы жизненного цикла продукции. Дайте характеристику каждого из этапов.

7. Перечислите основные этапы жизненного цикла упаковки. Дайте характеристику каждого из этапов.

8. Перечислите основные функции рекламы, которые несет упаковка.

9. Роль упаковки на различных этапах её жизненного цикла.

10. Назовите основные функции упаковки. Дайте их краткую характеристику.

11. Какие требования предъявляет к конструкции упаковки каждая из функций упаковки.

12. Цель и порядок проведения маркетинговых исследований, предшествующих конструированию упаковки.

13. Перечислите основные этапы конструирования упаковки. Какие работы выполняются на каждом этапе?

14. Техническое задание на разработку конструкции и дизайна упаковки.

15. Основные виды художественно-конструкторских документов.

16. Охарактеризуйте этапы разработки художественно-конструкторских документов.

17. Факторы, влияющие на процесс конструирования упаковки.

18. Перечислите последовательность основных этапов конструирования упаковки.

19. Выбор материалов при конструировании упаковки.

20. Выбор формы и размеров элементов упаковки при её конструировании.

21. Особенности конструирования упаковки.

22. Какие исходные условия и требования необходимо учитывать при разработке тары и упаковки.

23. Что понимается под художественным конструированием тары и упаковки.

24. Что характеризует новизна конструкции изделия? На что она влияет при конструировании упаковки?

25. Влияние цвета на восприятие упаковки. Выбор цветографического оформления при конструировании упаковки.

26. Проблемы утилизации, которые необходимо учитывать при конструировании упаковки.

27. Требования, предъявляемые к упаковке с позиции эргономики. Приведите примеры эргономичной упаковки.

28. Критерии выбора материала при проектировании упаковки.

29. Текстовое и графическое решение упаковки.

30. Символика, знаки, пиктограммы и штриховой код, размещаемые на упаковке.

31. Торговая марка, её проявления и поддержка.

32. Дизайн упаковки и средства его гармонизации.

33. Классификация составляющих элементов дизайна упаковки.

34. Какие конструкции тары можно отнести к деталям, сборочным единицам и комплектам?

35. Дайте характеристику типичным цветам, используемым в упаковке различных товаров.

36. Особенности конструирования упаковки из картона.

37. Особенности конструирования упаковки из полимерных материалов.
38. Товарные знаки. Их виды и особенности. Рекламospособность товарных знаков.
39. Понятия «бренд» и «торговая марка».
40. Из чего складывается технологичность конструкции упаковки?
41. Этапы исторического развития упаковки в России.
42. Как проявляется защитная функция в конструкциях упаковки различных товаров.
43. Взаимосвязь конструкции упаковки и упаковываемой продукции.
44. Конструирование тары из полимерных материалов. Выбор материала. Выбор формы и размеров тары.
45. Конструирование тары из картона и гофрокартона. Выбор материала. Выбор формы и размеров тары.
46. Конструктивный расчет тары.
47. Конструирование тары из стекла.
48. Конструирование металлической тары.

8.2. Критерии и шкалы оценивания

Каждое мероприятие текущего контроля успеваемости оценивается по шкале «зачтено», «не зачтено».

Оценка «зачтено» выставляется обучающемуся при выполнении всех указанных показателей (Таблица 8.1), допускаются несущественные неточности в изложении и оформлении материала

При невыполнении хотя бы одного из показателей выставляется оценка «не зачтено».

Таблица 8.1 – Критерии оценивания мероприятий текущего контроля успеваемости

| Наименование, обозначение | Показатель |
|---------------------------|--|
| Практическое занятие | даны правильные ответы не менее чем на 50% заданных вопросов |

При оценивании результатов обучения по дисциплине в ходе промежуточной аттестации используются следующие критерии и шкалы.

Защита КР (КР01).

На защите курсовой работы обучающемуся задаются 8-10 вопросов по теме курсового проектирования.

Оценка «отлично» выставляется студенту, показавшему глубокие знания, примененные им при самостоятельном исследовании выбранной темы, способному обобщить практический материал и сделать на основе анализа выводы.

Оценка «хорошо» выставляется студенту, показавшему в работе и при ее защите полное знание материала, всесторонне осветившему вопросы темы, но не в полной мере проявившему самостоятельность в исследовании.

Оценка «удовлетворительно» выставляется студенту, раскрывшему в работе основные вопросы избранной темы, но не проявившему самостоятельности в анализе или допустившему отдельные неточности в содержании работы.

Оценка «неудовлетворительно» выставляется студенту, не раскрывшему основные положения избранной темы и допустившему грубые ошибки в содержании работы, а также допустившему неправомерное заимствование.

Результат обучения по дисциплине считается достигнутым при получении обучающимся оценки «зачтено», «удовлетворительно», «хорошо», «отлично» по каждому из контрольных мероприятий, относящихся к данному результату обучения.

Экзамен (Экз01).

Задание состоит из 2 теоретических вопросов.

Время на подготовку: 60 минут.

Оценка «отлично» выставляется обучающемуся, если он глубоко и прочно усвоил программный материал, исчерпывающе, последовательно, четко и логически стройно его излагает, умеет тесно увязывать теорию с практикой, свободно справляется с задачами, вопросами и другими видами применения знаний, не затрудняется с ответом при видоизменении заданий, использует в ответе материал рекомендуемой литературы, правильно обосновывает принятое решение, владеет разносторонними навыками и приемами выполнения практических заданий.

Оценка «хорошо» выставляется обучающемуся, если он твердо знает программный материал, грамотно и по существу излагает его, не допуская существенных неточностей в ответах на вопросы, правильно применяет теоретические положения при решении практических заданий, владеет необходимыми навыками и приемами их выполнения.

Оценка «удовлетворительно» выставляется обучающемуся, если он имеет знания только основного материала, но не усвоил его деталей, допускает неточности, недостаточно правильные формулировки, нарушения логической последовательности в изложении программного материала, испытывает затруднения при выполнении практических работ.

Оценка «неудовлетворительно» выставляется обучающемуся, который не знает значительной части программного материала, допускает существенные ошибки в ответах на вопросы, неуверенно, с большими затруднениями выполняет практические задания.

Результат обучения по дисциплине считается достигнутым при получении обучающимся оценки «зачтено», «удовлетворительно», «хорошо», «отлично» по каждому из контрольных мероприятий, относящихся к данному результату обучения.

МИНИСТЕРСТВО НАУКИ И ВЫСШЕГО ОБРАЗОВАНИЯ РОССИЙСКОЙ ФЕДЕРАЦИИ
Федеральное государственное бюджетное образовательное учреждение
высшего образования

«Тамбовский государственный технический университет»
(ФГБОУ ВО «ТГТУ»)



УТВЕРЖДАЮ

Директор Технологического института

_____ Д.Л. Полушкин
« 15 » _____ февраля 20 24 г.

РАБОЧАЯ ПРОГРАММА ДИСЦИПЛИНЫ

Б1.В.01.10 Утилизация и вторичная переработка тары и упаковки

(шифр и наименование дисциплины в соответствии с утвержденным учебным планом подготовки)

Направление

_____ *29.03.03 «Технология полиграфического и упаковочного производства»*

(шифр и наименование)

Профиль

_____ *Технология и дизайн упаковочного производства*

(наименование профиля образовательной программы)

Формы обучения: _____ *очная*

Кафедра: _____ *«Материалы и технология»*

(наименование кафедры)

Составитель:

_____ *К.Т.Н., ДОЦЕНТ*

степень, должность

_____ подпись

_____ *П.В. Макеев*

инициалы, фамилия

Заведующий кафедрой

_____ подпись

_____ *Д.М. Мордасов*

инициалы, фамилия

Тамбов 2024

1. ПЛАНИРУЕМЫЕ РЕЗУЛЬТАТЫ ОБУЧЕНИЯ ПО ДИСЦИПЛИНЕ И ЕЕ МЕСТО В СТРУКТУРЕ ОПОП

Цель освоения дисциплины – достижение планируемых результатов обучения (таблица 1.1), соотнесенных с индикаторами достижения компетенций и целью реализации ОПОП.

Дисциплина входит в состав части образовательной программы, формируемой участниками образовательных отношений.

Таблица 1.1 –Результаты обучения по дисциплине

| Код, наименование индикатора | Результаты обучения по дисциплине |
|--|--|
| ПК-5Способенучаствовать в исследованиях поутилизации и вторичной переработке тары и упаковки | |
| ИД-1 (ПК-5) знание существующих способов утилизации твердых бытовых отходов, оборудования для сбора, сортировки и утилизации твердых бытовых отходов. | <i>Знает способы утилизации твердых бытовых отходов за рубежом и в России</i> |
| | <i>Знаетсовременное оборудование и методы утилизации твердых бытовых отходов</i> |
| ИД-2 (ПК-5) умение выбирать наиболее эффективный способ утилизации использованной упаковки в зависимости от типа и свойств материала | <i>Умеет выбирать наиболее эффективный способ утилизации использованной упаковки</i> |

Результаты обучения по дисциплине достигаются в рамках осуществления всех видов контактной и самостоятельной работы обучающихся в соответствии с утвержденным учебным планом.

Индикаторы достижения компетенций считаются сформированными при достижении соответствующих им результатов обучения.

2. ОБЪЁМ ДИСЦИПЛИНЫ

Объем дисциплины составляет 5 зачетных единиц.

Ниже приведено распределение общего объема дисциплины (в академических часах) в соответствии с утвержденным учебным планом.

| Виды работ | Форма обучения |
|--------------------------------------|----------------|
| | Очная |
| | 8 семестр |
| <i>Контактная работа</i> | 84 |
| занятия лекционного типа | 32 |
| лабораторные занятия | 48 |
| практические занятия | |
| курсовое проектирование | |
| консультации | 2 |
| промежуточная аттестация | 2 |
| <i>Самостоятельная работа</i> | 96 |
| <i>Всего</i> | 180 |

3. СОДЕРЖАНИЕ ДИСЦИПЛИНЫ

Раздел 1. Введение. Упаковка и окружающая среда. Организация сбора и переработки использованной упаковки за рубежом (на примере Германии, Норвегии, Португалии и других стран). Знакомство с дуальной системой Германии. Законодательная база. Международные нормы. Директива, касающаяся европейской упаковки. Нормы к директиве ЕЭС об упаковке и отходах упаковки (94/62/ЕС). "Зелёная точка"

Лабораторные работы

ЛР01. Тема: Знакомство с «дуальной системой» Германии

Самостоятельная работа:

СР01. Проработка учебного материала по теме раздела(по конспектам лекций и рекомендованной литературе).

Раздел 2. Состояние проблемы утилизации в РФ. Воспитание населения и вовлечение в массовый раздельный сбор использованной упаковки. Структура отходов упаковки в сфере производства и товарооборота Управление переработкой отходов. Экологическая маркировка.

Самостоятельная работа:

СР02. Проработка учебного материала по теме раздела(по конспектам лекций и рекомендованной литературе).

Раздел 3. Классификация отходов упаковки. Понятие вторичное сырьё. Проблемы утилизации упаковки и пути их решения: захоронение на полигонах, сжигание, деструктивные методы утилизации, утилизация, создание упаковок с ограниченным сроком жизни.

Лабораторные работы

ЛР02. Тема: Исследование процесса дробления отходов термопластов.

Самостоятельная работа:

СР03. Проработка учебного материала по теме раздела(по конспектам лекций и рекомендованной литературе).

Раздел 4. Утилизация отходов термическими методами (крекинг, пиролиз низкотемпературный, метанолиз, гликолиз, деполимеризация и др.) с получением ценных низкомолекулярных продуктов

Лабораторные работы

ЛР03. Тема: Исследование процесса получения композиционного материала из вторичного ПЭВД и сажевого наполнителя на пластографе Брабендера

Самостоятельная работа:

СР04. Проработка учебного материала по теме раздела(по конспектам лекций и рекомендованной литературе).

Раздел 5. Повторное применение использованной упаковки. Основные направления применения.

Лабораторные работы

ЛР04. Тема: Изучение процесса вторичной переработки термопластов на валково-шнековом агрегате

Самостоятельная работа:

СР05. Проработка учебного материала по теме раздела(по конспектам лекций и рекомендованной литературе).

Раздел 6. Научные основы вторичной переработки и технологическое обеспечение Изучение процесса получения профильных изделий из отходов термопластов экструзионным методом.

Лабораторные работы

ЛР05. Тема: Изучение процесса получения длинномерных изделий из отходов термопластов экструзионным методом

Самостоятельная работа:

СР06. Проработка учебного материала по теме раздела (по конспектам лекций и рекомендованной литературе).

Раздел 7. Подготовка вторичного сырья: организация раздельного сбора, сортировки и др. Проблемы и пути их решения. Структурно-химические особенности вторсырья, как результат процесса старения и деструкции упаковки при её эксплуатации.

Лабораторные работы

ЛР06. Тема: Девулканизация отходов резинотехнических изделий с получением длинномерных цилиндрических заготовок

ЛР07. Тема: Изучение процесса получения изделий из отходов термопластов методом литья под давлением

Самостоятельная работа:

СР07. Проработка учебного материала по теме раздела (по конспектам лекций и рекомендованной литературе).

Раздел 8. Фото-, био- и водоразлагаемые полимеры. Достоинства и недостатки метода, а также сферы их использования. Современное состояние в области создания разлагаемых упаковочных материалов. Схемы заводов по переработке ТБО.

Лабораторные работы

ЛР08. Тема: Исследование процесса получения биоразлагаемого материала на основе стирола в суспензии

Самостоятельная работа:

СР08. Проработка учебного материала по теме раздела (по конспектам лекций и рекомендованной литературе).

4. ПЕРЕЧЕНЬ УЧЕБНОЙ ЛИТЕРАТУРЫ, ИНФОРМАЦИОННЫХ РЕСУРСОВ И ТЕХНОЛОГИЙ

4.1. Учебная литература

1. Утилизация и переработка твёрдых бытовых отходов [Электронный ресурс] : учебное пособие / А.С. Клинков [и др.]. — Электрон.текстовые данные. — Тамбов: Тамбовский государственный технический университет, ЭБС АСВ, 2015. — 188 с. — 978-5-8265-1424-5. — Режим доступа: <http://www.iprbookshop.ru/63916.html>
2. Клинков А.С. Утилизация и вторичная переработка полимерных материалов [Электронный ресурс] : учебное пособие / А.С. Клинков, П.С. Беляев, М.В. Соколов. — Электрон.текстовые данные. — Тамбов: Тамбовский государственный технический университет, ЭБС АСВ, 2012. — 81 с. — 2227-8397. — Режим доступа: <http://www.iprbookshop.ru/64608.html>
3. Оборудование и технология вторичной переработки отходов упаковки [Электронный ресурс] : лабораторный практикум / А.С. Клинков [и др.]. — Электрон.текстовые данные. — Тамбов: Тамбовский государственный технический университет, ЭБС АСВ, 2015. — 81 с. — 978-5-8265-1414-6. — Режим доступа: <http://www.iprbookshop.ru/64132.html>
4. Директива Европейского парламента и совета ЕС 1999/45/ЕС от 31 мая 1999 года о сближении законодательных, регулятивных и административных положений Государств-членов ЕС, связанных с классификацией, упаковкой и маркировкой опасных препаратов [Электронный ресурс] / . — Электрон. текстовые данные. — Саратов: Ай Пи Эр Медиа, 2011. — 91 с. — 2227-8397. — Режим доступа: <http://www.iprbookshop.ru/3406.html>
5. Миленький А.В. Утилизация упаковки [Электронный ресурс] : учебное пособие / А.В. Миленький. — Электрон.текстовые данные. — Кемерово: Кемеровский технологический институт пищевой промышленности, 2014. — 102 с. — 978-5-89289-844-7. — Режим доступа: <http://www.iprbookshop.ru/61282.html>

4.2. Интернет-ресурсы, в том числе современные профессиональные базы данных и информационные справочные системы

- Университетская информационная система «РОССИЯ» <https://uisrussia.msu.ru>
Справочно-правовая система «Консультант+» <http://www.consultant-urist.ru>
Справочно-правовая система «Гарант» <http://www.garant.ru>
Базаданных Web of Science <https://apps.webofknowledge.com/>
База данных Scopus <https://www.scopus.com>
Портал открытых данных Российской Федерации <https://data.gov.ru>
База открытых данных Министерства труда и социальной защиты РФ <https://rosmintrud.ru/opendata>
База данных Научной электронной библиотеки eLIBRARY.RU <https://elibrary.ru/>
База данных профессиональных стандартов Министерства труда и социальной защиты РФ <http://profstandart.rosmintrud.ru/obshchiy-informatsionnyy-blok/natsionalnyy-reestr-professionalnykh-standartov/>
Базы данных Министерства экономического развития РФ <http://www.economy.gov.ru>
База открытых данных Росфинмониторинга <http://www.fedsfm.ru/opendata>
Электронная база данных «Издательство Лань» <https://e.lanbook.com>
Электронная библиотечная система «IPRbooks» <http://www.iprbookshop.ru>
База данных «Электронно-библиотечная система «ЭБС ЮРАЙТ» <https://www.biblio-online.ru>
База данных электронно-библиотечной системы ТГТУ <http://elib.tstu.ru>

Федеральная государственная информационная система «Национальная электронная библиотека» <https://нэб.рф>

Национальный портал онлайн обучения «Открытое образование» <https://openedu.ru>

Электронная база данных "Polpred.com Обзор СМИ" <https://www.polpred.com>

Официальный сайт Федерального агентства по техническому регулированию и метрологии <http://protect.gost.ru/>

Ресурсы электронной информационно-образовательной среды университета представлены в локальном нормативном акте «Положение об электронной информационно-образовательной среде Тамбовского государственного технического университета».

Электронные образовательные ресурсы, к которым обеспечен доступ обучающихся, в т.ч. приспособленные для использования инвалидами и лицами с ограниченными возможностями здоровья, приведены на официальном сайте университета в разделе «Университет»-«Сведения об образовательной организации»-«Материально-техническое обеспечение и оснащенность образовательного процесса».

Сведения о лицензионном программном обеспечении, используемом в образовательном процессе, представлены на официальном сайте университета в разделе «Образование»-«Учебная работа»-«Доступное программное обеспечение».

5. МЕТОДИЧЕСКИЕ УКАЗАНИЯ ДЛЯ ОБУЧАЮЩИХСЯ ПО ОСВОЕНИЮ ДИСЦИПЛИНЫ

К современному специалисту общество предъявляет достаточно широкий перечень требований, среди которых немаловажное значение имеет наличие у выпускников определенных способностей и умений самостоятельно добывать знания из различных источников, систематизировать полученную информацию, давать оценку конкретной ситуации. Формирование такого умения происходит в течение всего периода обучения через работу на аудиторных занятиях, выполнение заданий текущего контроля и промежуточной аттестации. При этом самостоятельная работа играет решающую роль в ходе всего учебного процесса.

Успешное освоение компетенций, формируемых данной учебной дисциплиной, предполагает оптимальное использование времени самостоятельной работы. Целесообразно посвящать до 20 минут изучению конспекта лекции в тот же день после лекции и за день перед лекцией. Теоретический материал изучать в течение недели до 2 часов, а готовиться к практическому занятию по дисциплине до 1.5 часов.

Для понимания материала учебной дисциплины и качественного его усвоения рекомендуется такая последовательность действий:

- после прослушивания лекции и окончания учебных занятий, при подготовке к занятиям следующего дня нужно сначала просмотреть и обдумать текст лекции, прослушанной сегодня, разобрать рассмотренные примеры;
- при подготовке к лекции следующего дня нужно просмотреть текст предыдущей лекции, подумать о том, какая может быть тема следующей лекции;
- в течение недели выбрать время для работы с литературой по учебной дисциплине в библиотеке и для решения задач;
- при подготовке к практическим занятиям повторить основные понятия и формулы по теме домашнего задания, изучить примеры;
- решая упражнение или задачу, предварительно понять, какой теоретический материал нужно использовать; наметить план решения, попробовать на его основе решить 1-2 аналогичные задачи. При решении задач всегда необходимо комментировать свои действия и не забывать о содержательной интерпретации.

Рекомендуется использовать методические указания и материалы по учебной дисциплине, текст лекций, а также электронные пособия, имеющиеся в системе VitaLMS.

Теоретический материал курса становится более понятным, когда дополнительно к прослушиванию лекций изучаются книги по данной дисциплине. Может быть полезным использование нескольких учебников.

Рекомендуется, кроме «заучивания» материала, добиться понимания изучаемой темы дисциплины. С этой целью после прочтения очередной главы желательно выполнить несколько простых упражнений на соответствующую тему. Кроме того, очень полезно мысленно задать себе и попробовать ответить на следующие вопросы: о чем эта глава, какие новые понятия в ней введены, каков их смысл. При изучении теоретического материала всегда полезно выписывать формулы и графики.

При подготовке к промежуточной аттестации необходимо освоить теоретические положения данной дисциплины, разобрать определения всех понятий и постановки моделей, описывающих процессы, рассмотреть примеры и самостоятельно решить несколько типовых задач из каждой темы. Дополнительно к изучению конспектов лекций необходимо пользоваться учебниками по учебной дисциплине.

При выполнении домашних заданий и подготовке к контрольным работам необходимо сначала прочитать теорию и изучить примеры по каждой теме. Решая конкретную задачу, предварительно следует понять, что требуется в данном случае, какой теоретиче-

ский материал нужно использовать, наметить общую схему решения. Если задача была решена «по образцу» рассмотренного на аудиторном занятии или в методическом пособии примера, то желательно после этого обдумать процесс решения и попробовать решить аналогичную задачу самостоятельно.

6. МАТЕРИАЛЬНО-ТЕХНИЧЕСКОЕ ОБЕСПЕЧЕНИЕ

По всем видам учебной деятельности в рамках дисциплины используются аудитории, кабинеты и лаборатории, оснащенные необходимым специализированным и лабораторным оборудованием.

| Наименование специальных помещений | Оснащенность специальных помещений | Перечень лицензионного программного обеспечения / Реквизиты подтверждающего документа |
|---|--|---|
| учебные аудитории для проведения занятий лекционного типа | Мебель: учебная мебель Технические средства обучения: экран, проектор, компьютер | MSOffice, Windows / Корпоративная академическая лицензия бессрочная MicrosoftOpenLicense №66426830 |
| учебные аудитории для проведения групповых и индивидуальных консультаций, текущего контроля и промежуточной аттестации | Мебель: учебная мебель Технические средства обучения: экран, проектор, компьютер | |
| учебная аудитория для проведения лабораторных работ. Лаборатория «Механика полимеров» (ауд. 326/С) | Мебель: учебная мебель Технические средства обучения: 1. Капиллярный вискозиметр ИИРТ-М. 2. Разрывная машина | |
| учебная аудитория для проведения лабораторных работ. Лаборатория «Оборудование и технологии переработки полимерных материалов» (ауд. 380/С) | Мебель: учебная мебель Технические средства: 1. Ножевой измельчитель, 2. Смеситель Брабендера, 3. Экспериментальная валково-шнековая установка, 4. Лабораторная экструзионная установка, 5. Установка вертикальная литевая | |

Для самостоятельной работы обучающихся предусмотрены помещения, укомплектованные специализированной мебелью, оснащенные компьютерной техникой с возможностью подключения к сети «Интернет» и обеспечением доступа в электронную информационно-образовательную среду университета.

| Наименование помещений для самостоятельной работы обучающихся | Оснащенность помещений для самостоятельной работы обучающихся | Перечень лицензионного программного обеспечения / Реквизиты подтверждающего документа |
|---|--|---|
| Помещение для самостоятельной работы обучающихся (читальный зал Научной библиотеки) | Мебель: учебная мебель Комплект специализированной мебели: компьютерные столы Оборудование: компьютерная техника с подключением к информационно-коммуникационной сети «Интернет» и доступом в электронную информационно-образовательную среду образовательной организации, веб-камеры, коммуникационное обо- | MSOffice, Windows / Корпоративная академическая лицензия бессрочная MicrosoftOpenLicense №66426830 |

29.03.03 «Технология полиграфического и упаковочного производства»
«Технология и дизайн упаковочного производства»

| Наименование помещений для самостоятельной работы обучающихся | Оснащенность помещений для самостоятельной работы обучающихся | Перечень лицензионного программного обеспечения / Реквизиты подтверждающего документа |
|---|--|--|
| | рудование, обеспечивающее доступ к сети интернет (проводное соединение и беспроводное соединение по технологии Wi-Fi) | |
| Помещение для самостоятельной работы обучающихся (ауд. 333/А) | Мебель: учебная мебель Комплект специализированной мебели: компьютерные столы Оборудование: компьютерная техника с подключением к информационно-коммуникационной сети «Интернет» и доступом в электронную информационно-образовательную среду образовательной организации, веб-камеры, коммуникационное оборудование, обеспечивающее доступ к сети интернет (проводное соединение и беспроводное соединение по технологии Wi-Fi) | MSOffice, Windows / Корпоративная академическая лицензия бессрочная MicrosoftOpenLicense №66426830 |

7. ТЕКУЩИЙ КОНТРОЛЬ УСПЕВАЕМОСТИ И ПРОМЕЖУТОЧНАЯ АТТЕСТАЦИЯ

Проверка достижения результатов обучения по дисциплине осуществляется в рамках текущего контроля успеваемости и промежуточной аттестации.

7.1. Текущий контроль успеваемости

Текущий контроль успеваемости включает в себя мероприятия по оцениванию выполнения лабораторных работ, заданий для самостоятельной работы. Мероприятия текущего контроля успеваемости приведены в таблице 7.1.

Таблица 7.1 – Мероприятия текущего контроля успеваемости

| Обозначение | Наименование | Форма контроля |
|-------------|--|----------------|
| ЛР01 | Знакомство с «дуальной системой» Германии | защита |
| ЛР02 | Исследование процесса дробления отходов термопластов | защита |
| ЛР03 | Исследование процесса получения композиционного материала из вторичного ПЭВД и сажевого наполнителя на пластографеБрабендера | защита |
| ЛР04 | Изучение процесса вторичной переработки термопластов на валково-шнековом агрегате | защита |
| ЛР05 | Изучение процесса получения длинномерных изделий из отходов термопластов экструзионным методом | защита |
| ЛР06 | Девулканизация отходов резинотехнических изделий с получением длинномерных цилиндрических заготовок | защита |
| ЛР07 | Изучение процесса получения изделий из отходов термопластов методом литья под давлением | защита |
| ЛР08 | Исследование процесса получения биоразлагаемого материала на основе стирола в суспензии | защита |

7.2. Промежуточная аттестация

Формы промежуточной аттестации по дисциплине приведены в таблице 7.2.

Таблица 7.2 – Формы промежуточной аттестации

| Обозначение | Форма отчетности | Очная |
|-------------|------------------|-----------|
| Экз01 | Экзамен | 7 семестр |

8. ФОНД ОЦЕНОЧНЫХ СРЕДСТВ

8.1. Оценочные средства

Оценочные средства соотнесены с результатами обучения по дисциплине и индикаторами достижения компетенций.

ИД-1 (ПК-5) знание существующих способов утилизации твердых бытовых отходов, оборудования для сбора, сортировки и утилизации твердых бытовых отходов.

| Результаты обучения | Контрольные мероприятия |
|---|-------------------------|
| <i>Знает способы утилизации твердых бытовых отходов за рубежом и в России</i> | ЛР01, Экз01 |
| <i>Знает современное оборудование и методы утилизации твердых бытовых отходов</i> | Экз01 |

Вопросы к защите лабораторной работы ЛР01

1. Что такое «дуальная система» и «зеленая точка»?
2. Последствия использования «дуальной системы» в Германии?
3. Как осуществляется сбор, сортировка и переработка отходов упаковки в нашей стране и за рубежом?
4. Дайте классификацию экологической маркировке расположенной на упаковке?

ИД-2 (ПК-5) умение выбирать наиболее эффективный способ утилизации использованной упаковки в зависимости от типа и свойств материала

| Результаты обучения | Контрольные мероприятия |
|--|---|
| <i>Умеет выбирать наиболее эффективный способ утилизации использованной упаковки</i> | ЛР02, ЛР03, ЛР04, ЛР05, ЛР06, ЛР07, ЛР08, Экз01 |

Вопросы к защите лабораторной работы ЛР02

1. Дайте классификацию оборудования для измельчения отходов термопластов?
2. Опишите конструкцию ножевых измельчителей применяемых при переработке отходов полимеров?
3. Как осуществляется регулировка зазора между ножами?
4. Какие конструкции аварийных устройств вы знаете?
5. Опишите технологию изготовления ножей измельчителя?
6. Какие параметры измельчителя варьируются в процессе переработки отходов термопластичных полимерных материалов?
7. Какие параметры оказывают влияние на производительность ножевого измельчителя?

Вопросы к защите лабораторной работы ЛР03

1. Назначение и классификация смесительного оборудования?
2. Каковы конструктивные особенности смесительного оборудования для переработки полимерных материалов?
3. Для каких целей используются различные смесительные органы?
4. Опишите технологию изготовления смесительной камеры микросмесителя?
5. Какие параметры микросмесителя варьируются в процессе получения композита?
6. Какие параметры оказывают влияние на энергозатраты при смешении?
7. Назовите факторы, оказывающие влияние на физико-механические свойства полученного композита?
8. Какие бывают и на что влияют модифицирующие добавки, используемые в композите.

Вопросы к защите лабораторной работы ЛР04

1. Дайте классификацию валково-шнекового оборудования?
2. Опишите конструкцию валково-шнекового оборудования применяемого при переработке отходов полимеров?
3. Для каких целей устанавливают предохранительную шайбу?
4. Какие конструкции аварийных устройств Вы знаете?
5. Опишите технологию изготовления валков вальцов?
6. Какие параметры валково-шнекового агрегата варьируются в процессе переработки отходов?
7. Назовите факторы, оказывающие влияние на физико-механические свойства полученного гранулята?

Вопросы к защите лабораторной работы ЛР05

1. Назначение и классификация червячных машин?
2. Каковы конструктивные особенности червячных прессов для переработки отходов термопластов?
3. Какие основные рабочие зоны можно выделить по длине червяка и какие процессы в них происходят при переработке отходов термопластов?
4. Назовите основные геометрические характеристики червяка и как они влияют на производительность червячного пресса?
5. Каковы особенности привода червячных прессов?
6. Как влияет формующий инструмент на производительность червячных прессов?
7. Какие параметры экструзионного оборудования варьируются в процессе переработки отходов?
8. Какие факторы влияют на физико-механические свойства получаемого изделия из вторичного полимерного материала?
9. Как определяется коэффициент геометрической формы формующего инструмента?
10. От каких параметров зависит мощность, затрачиваемая на процесс переработки отходов?
11. Какие трудности возникают при переработке отходов термопластов экструзионным способом?

Вопросы к защите лабораторной работы ЛР06

1. Назначение и классификация оборудования для получения длинномерных профильных заготовок из резиновых смесей?
2. Каковы особенности ультразвуковой девулканизации как технического метода?
3. Для каких целей используется ультразвук?
4. Назовите основные элементы конструкции непрерывного ультразвукового девулканизатора?
5. Назовите основные способы девулканизации резиновой крошки?
6. Какие параметры экструдера варьируются в процессе получения длинномерных профильных заготовок из резиновой крошки?
7. Какие параметры оказывают влияние на энергозатраты в процессе непрерывной девулканизации с получением длинномерных профильных заготовок из резиновой крошки?
8. Назовите факторы, оказывающие влияние на показатели качества экструдата (физико-механические свойства)?

Вопросы к защите лабораторной работы ЛР07

1. Назначение и классификация литьевых машин?
2. Каковы конструктивные особенности литьевых машин для переработки отходов термопластов?
3. Каковы особенности привода литьевых машин?
4. Принцип действия установки вертикальной литьевой?
5. Какие параметры литьевого оборудования варьируются в процессе переработки отходов?
6. Назовите факторы, оказывающие влияние на физико-механические свойства получаемого материала?
7. От каких параметров зависит мощность, затрачиваемая на процесс переработки отходов?

Вопросы к защите лабораторной работы ЛР08

1. Назначение и классификация оборудования для получения полистирола суспензионным способом?
2. Каковы особенности полимеризации в суспензии как технического метода?
3. Для каких целей используются различные мешалки?
4. Назовите инициаторы и стабилизаторы, которые используются при суспензионной полимеризации?
5. Назовите основные направления создания биоразлагаемых полимеров?
6. Какие параметры оборудования варьируются в процессе получения биоразлагаемого полимера?
7. Какие параметры оказывают влияние на энергозатраты в процессе полимеризации?
8. Назовите факторы, оказывающие влияние на гранулометрический состав и на физико-механические свойства полученного материала?
9. Какие бывают и на что влияют биоразлагаемые добавки, используемые в процессе создания материала?

Теоретические вопросы к экзамену.

1. Анализ состояния вторичной переработки полимерных материалов.
2. Переработка металлической тары и упаковки
3. Вторичная переработка бумаги и картона
4. Вторичная переработка ламинированного картона
5. Вторичная переработка отходов стекла
6. Анализ жизненного цикла тары и упаковки
7. Организация сбора и переработки использованной упаковки за рубежом. Дуальная система Германии (DSD)
8. Утилизация отходов полиолефинов.
9. Вторичная переработка упаковки из ПВХ.
10. Утилизация отходов тары и упаковки из ПС.
11. Переработка отходов из полиамидов (ПА).
12. Вторичная переработка объёмной тары и упаковки из ПЭТФ
13. Термический метод утилизации тары и упаковки
14. Технологическая схема установки термического обезвреживания твердых отходов
15. Схема станции по сортировке отходов тары и упаковки (Дуальная система Германии)
16. Схема завода по повторной переработке пластмасс
17. Схема автоматизированного завода по вторичной переработке пластмасс.
18. Схема станции по переработке бутылок для напитков из ПЭТФ

- 19.Схема вариантов повторной переработки и рекуперации отходов полимеров
- 20.Вторичная переработка отходов реактопластов
- 21.Методы извлечения энергии из пластмассовых отходов
- 22.Экосистемы и эффективность использования ресурсов
- 23.Применение вторично переработанных пластмасс
- 24.Технология получения биоразлагающейся упаковки из полимерныхматериалов
- 25.Утилизация твердых бытовых отходов(ТБО)
- 26.Утилизация отходов РТИ и автомобильных шин.
- 27.Технологическая схема производства вторичной полиэтиленовой плёнки
- 28.Последовательность операций при переработке отходов тары и упаковки из термопластов
- 29.Схема регенерации пластмассовых отходов
- 30.Сравнительные технико-экономические и экологические показатели различных технологий обезвреживания и утилизации ТБО
- 31.Мусороперерабатывающие заводы
- 32.Принципиальная схема мусороперерабатывающего завода на примере С.-Петербурга
- 33.Технологическая схема мусороперерабатывающего мини-завода
- 34.Схема станции по переработке бутылок для безалкогольных напитков из ПЭТВ
- 35.Биодеградация полимерной тары и упаковки
- 36.Пиролиз отходов тары и упаковки
- 37.Понятие ТБО, его состав. Влияние на окружающую среду.
- 38.Организация сбора и переработки использованной тары и упаковки в РФ и за рубежом.
- 39.Фото-, био- и водоразлагаемые полимерные упаковочные материалы.
- 40.Вторичная переработка отходов термопластов валково-шнековым методом.

8.2. Критерии и шкалы оценивания

Каждое мероприятие текущего контроля успеваемости оценивается по шкале «зачтено», «не зачтено».

Оценка «зачтено» выставляется обучающемуся при выполнении всех указанных показателей (Таблица 8.1), допускаются несущественные неточности в изложении и оформлении материала

При невыполнении хотя бы одного из показателей выставляется оценка «не зачтено».

Таблица 8.1 – Критерии оценивания мероприятий текущего контроля успеваемости

| Наименование, обозначение | Показатель |
|---------------------------|---|
| Лабораторная работа | лабораторная работа выполнена в полном объеме; по лабораторной работе представлен отчет, содержащий необходимые расчеты, выводы, оформленный в соответствии с установленными требованиями; на защите лабораторной работы даны правильные ответы не менее чем на 50% заданных вопросов |

При оценивании результатов обучения по дисциплине в ходе промежуточной аттестации используются следующие критерии и шкалы.

Экзамен (Экз01).

Задание состоит из 2 теоретических вопросов.

Время на подготовку: 60 минут.

Оценка «отлично» выставляется обучающемуся, если он глубоко и прочно усвоил программный материал, исчерпывающе, последовательно, четко и логически стройно его излагает, умеет тесно увязывать теорию с практикой, свободно справляется с задачами, вопросами и другими видами применения знаний, не затрудняется с ответом при видоизменении заданий, использует в ответе материал рекомендуемой литературы, правильно обосновывает принятое решение, владеет разносторонними навыками и приемами выполнения практических заданий.

Оценка «хорошо» выставляется обучающемуся, если он твердо знает программный материал, грамотно и по существу излагает его, не допуская существенных неточностей в ответах на вопросы, правильно применяет теоретические положения при решении практических заданий, владеет необходимыми навыками и приемами их выполнения.

Оценка «удовлетворительно» выставляется обучающемуся, если он имеет знания только основного материала, но не усвоил его деталей, допускает неточности, недостаточно правильные формулировки, нарушения логической последовательности в изложении программного материала, испытывает затруднения при выполнении практических работ.

Оценка «неудовлетворительно» выставляется обучающемуся, который не знает значительной части программного материала, допускает существенные ошибки в ответах на вопросы, неуверенно, с большими затруднениями выполняет практические задания.

Результат обучения по дисциплине считается достигнутым при получении обучающимся оценки «зачтено», «удовлетворительно», «хорошо», «отлично» по каждому из контрольных мероприятий, относящихся к данному результату обучения.